

# dyson airwrap

## Instrukcja obsługi

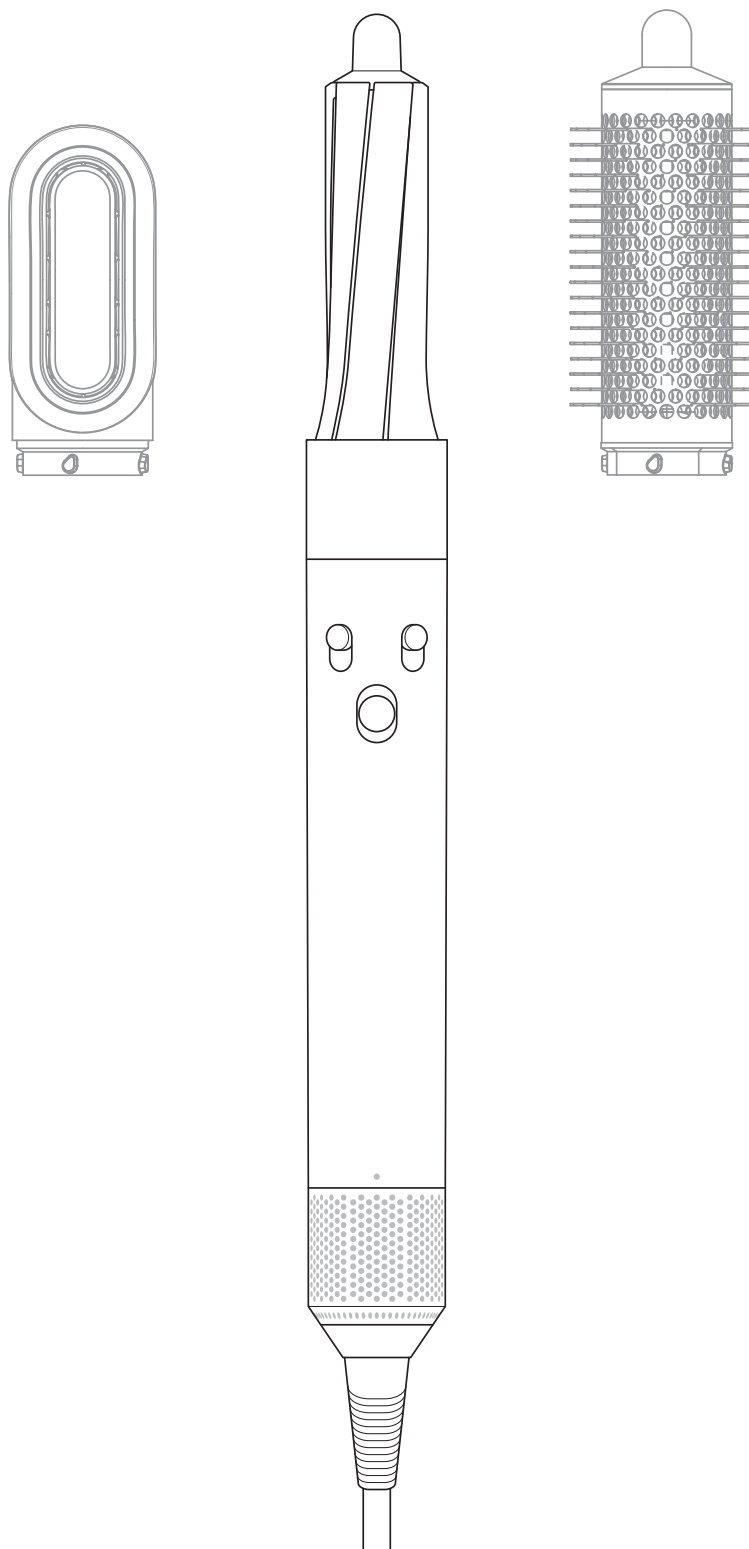

HS01

# Dziękujemy za zakup stylera Dyson Airwrap™

Połączenie naszego małego silnika cyfrowego o dużej mocy z zastosowaną aerodynamiką pozwala na wykorzystanie w stylersze Dyson Airwrap™ fenomenu znanego jako efekt Coandy, by za pomocą powietrza, a nie nadmiernej temperatury równocześnie stylizować i suszyć włosy.

Jak kręcić włosy wykorzystując efekt Coandy.

**Obejrzyj 30-sekundowy filmik.**

Zeskanuj kod QR za pomocą aparatu lub aplikacji w telefonie lub odwiedź [www.dyson.com/myairwrap](http://www.dyson.com/myairwrap).

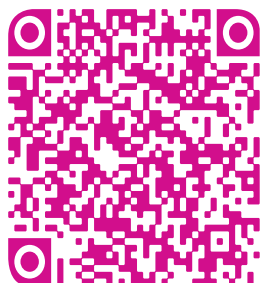

# Zawartość pudełka

Korpus główny stylera

Dyson Airwrap™

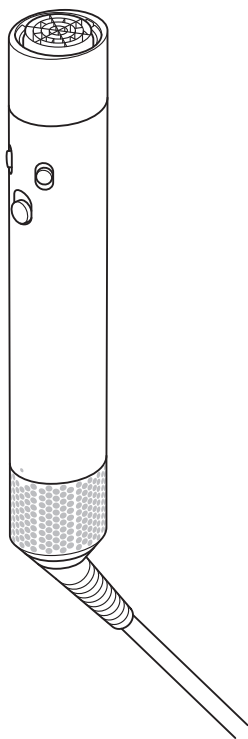

Końcówka do wstępnego suszenia

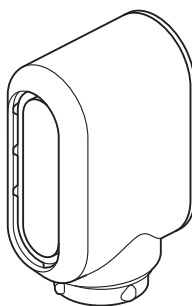

Mata antypoślizgowa

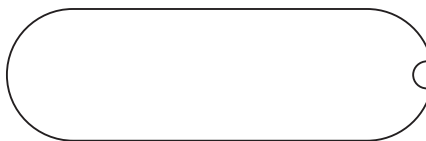

Szczotka do czyszczenia filtra

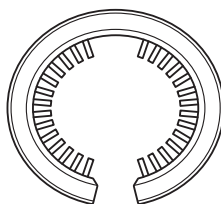

Niektóre końcówki mogą nie znajdować się w zestawie.

Można je zakupić na stronie [www.dyson.pl](http://www.dyson.pl)

Cylindryczne końcówki do loków  
30mm Airwrap™

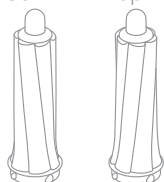

Cylindryczne końcówki do fal  
40mm Airwrap™

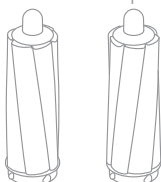

Szczotka do wygładzania włosów  
gęstych

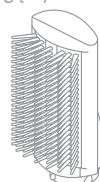

# Funkcje

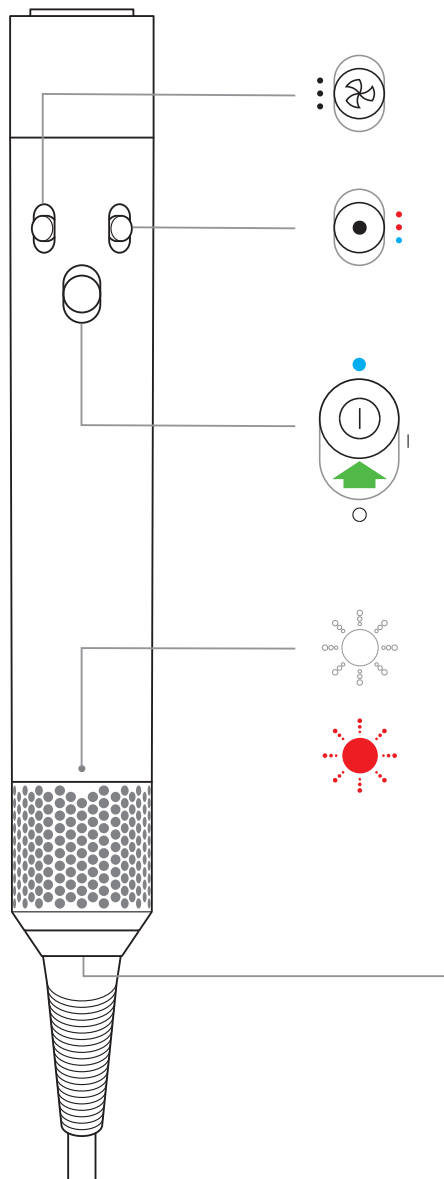

Kontrola przepływu powietrza  
3 ustawienia prędkości przepływu powietrza



Kontrola temperatury  
2 ustawienia ciepła + zimny nawiew do wykończenia stylizacji



Przycisk wł./wył. z zimnym nawiewem  
Przesuwany przetłacznik z opcją zimnego nawiewu do utrwalenia fryzury po stylizacji



Diody LED

Wyczyść filtr. Przejdź do sekcji "Regularne czyszczenie filtra", aby poznać więcej szczegółów. Kiedy świeci się czerwona dioda LED, a filtr został już wyczyszczony, skontaktuj się z infolinią Dyson.



Ściągana obudowa filtra  
Łatwa do zdemontowania w celu wyczyszczenia filtra (Przejdź do sekcji "Regularne czyszczenie filtra", aby poznać więcej szczegółów).

Szczotka do wygładzania włosów cienkich

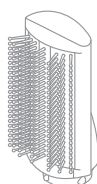

Okrągła szczotka nadająca objętość

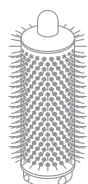

# Użytkowanie końcówek

## Zakładanie końcówki

Wkręć końcówkę do korpusu,  
aż będzie dobrze dopasowana.

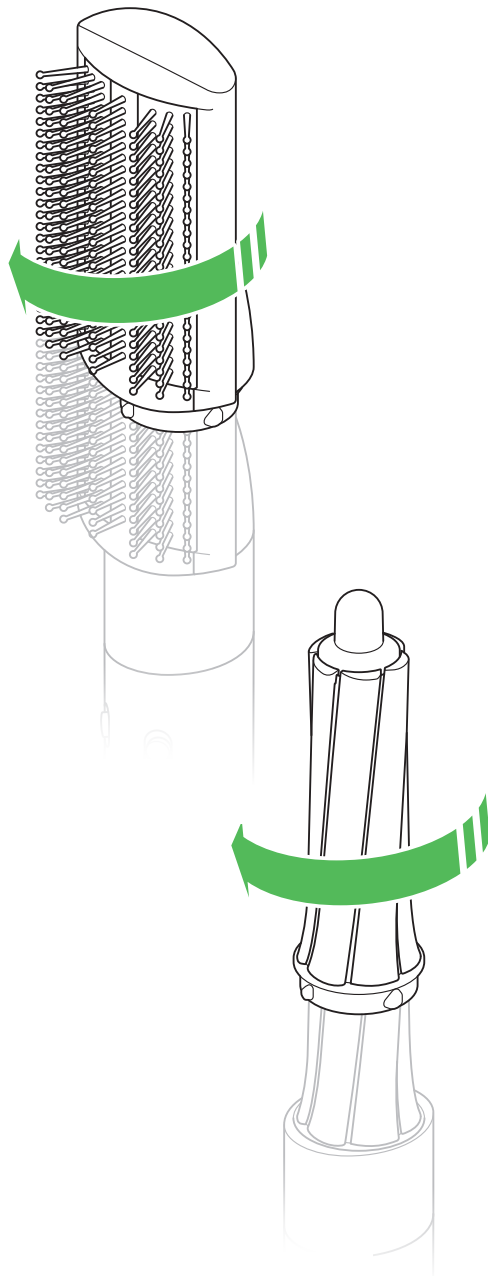

## Zmiana końcówki

Aby zmienić końcówkę,  
pociągnij przełącznik w dół, aby  
go zwolnić.

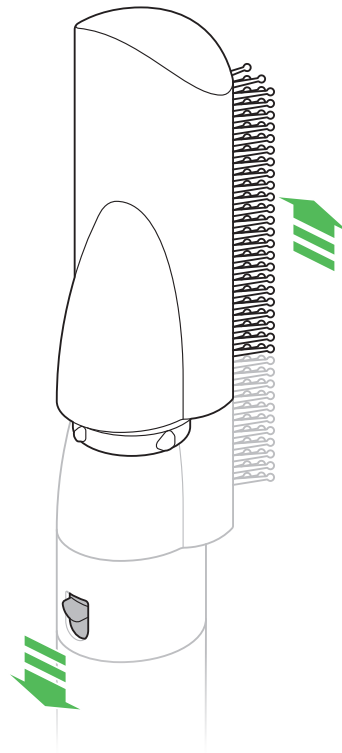

## Chłodne w dotyku zakończenia

Podczas użytkowania, końcówki cylindryczne oraz okrągła szczotka nadająca objętość nagrzewają się. Podczas ich zmiany, trzymaj za ich chłodne w dotyku zakończenia.

## Uważaj korzystając z końcówek, które się nagrzewają

Trzymaj końcówkę tylko w wyznaczonym miejscu. Niektóre końcówki wymagają sporadycznego czyszczenia. Więcej informacji znajdziesz na stronie [www.dyson.pl](http://www.dyson.pl).

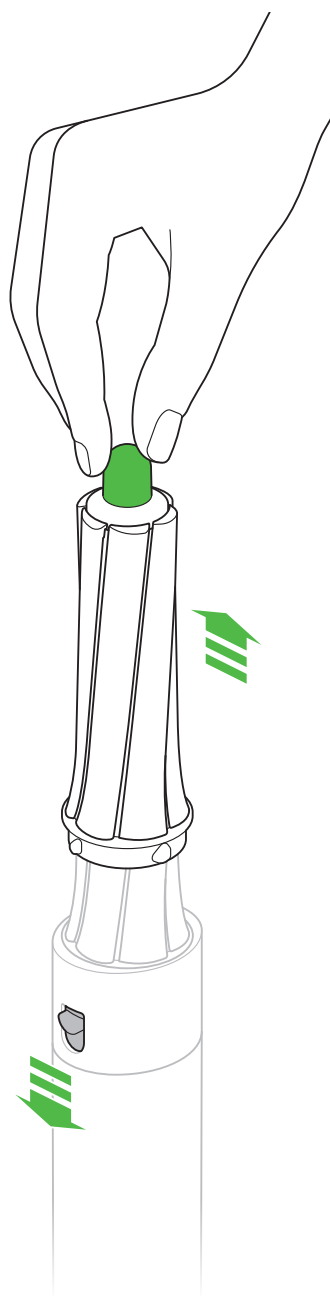

Końcówka do wstępnego suszenia



Końcówki cylindryczne Airwrap™



Szczotka do wygładzania włosów gęstych

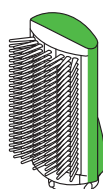

Szczotka do wygładzania włosów cienkich

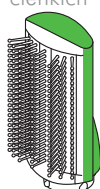

Okrągła szczotka nadająca objętość

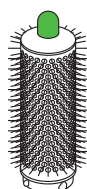

# Regularne czyszczenie filtra

Migające diody LED oznaczają konieczność wyczyszczenia filtra.

Upewnij się, że odłączyłeś urządzenie od zasilania i poczekaj, aż ostygnie przed czyszczeniem filtra.

W styleryze Airwrap™ zastosowano innowacyjne technologie, które zapewniają doskonałą wydajność urządzenia.

Elementy, które wykorzystują te technologie muszą być regularnie pozbawiane zanieczyszczeń i pozostałości po produktach do stylizacji włosów, aby utrzymywać stałą wydajność urządzenia.

Siatka filtra

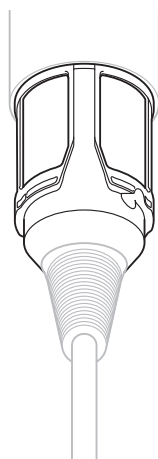

Szczotka do  
czyszczenia filtra

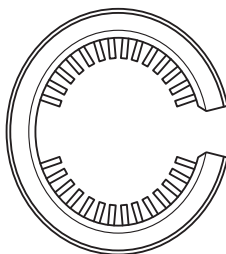

Obudowa  
filtra

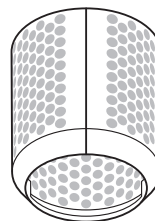

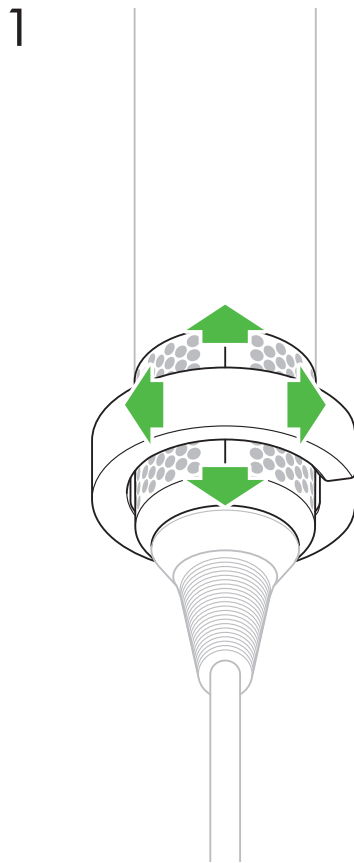
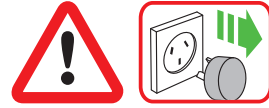

Wsuń szczotkę do czyszczenia na kabel i przesuń ją na osłonę filtra.

Używając ruchu obrotowego, dokładnie wyczyść osłonę filtra.

Zdejmij szczotkę do czyszczenia.



Trzymając za korpus główny, pociągnij osłonę filtra w dół zsuwając ją na kabel.

Delikatnie otwórz osłonę i zdejmij ją z kabla.



3

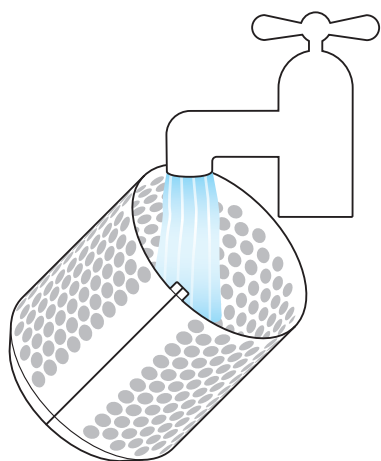

Umyj filtr pod ciepłą,  
biejącą wodą z kranu.

4

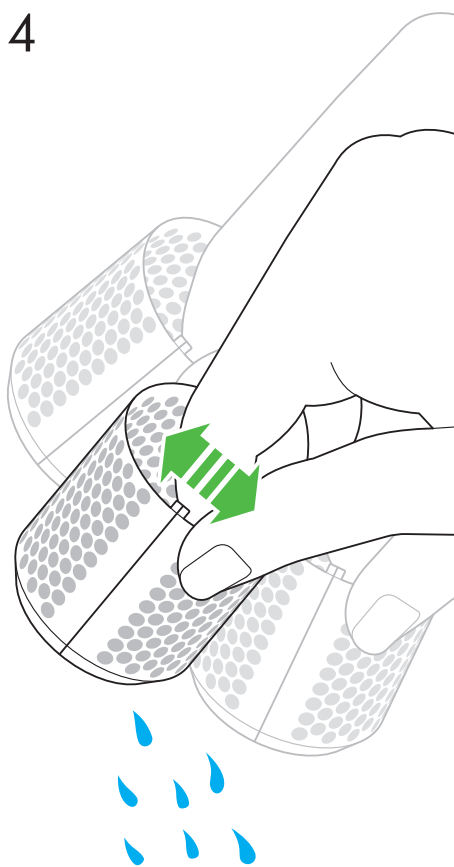

Potrząśnij osłonę filtra, aby usunąć nadmiar  
wody i pozostaw do wyschnięcia.



Nie korzystaj z urządzenia bez zamontowanej osłony filtra.

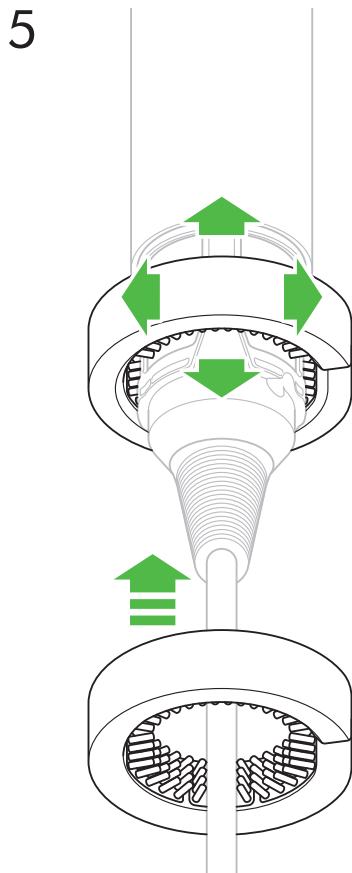

Używając ruchu obrotowego oraz ruchu w górę i w dół, wyczyść siatkę filtra za pomocą szczoteczki do czyszczenia, aż wszystkie zanieczyszczenia pozostaną usunięte.

Nie używaj wody ani środków chemicznych do czyszczenia siatki filtra.



Delikatnie otwórz osłonę filtra i wsuń ją na kabel. Przesuń osłonę w stronę korpusu głównego i przekreśl, aż zatrzaśnie się na swoim miejscu.