

dyson airwrap

Instrukcja obsługi

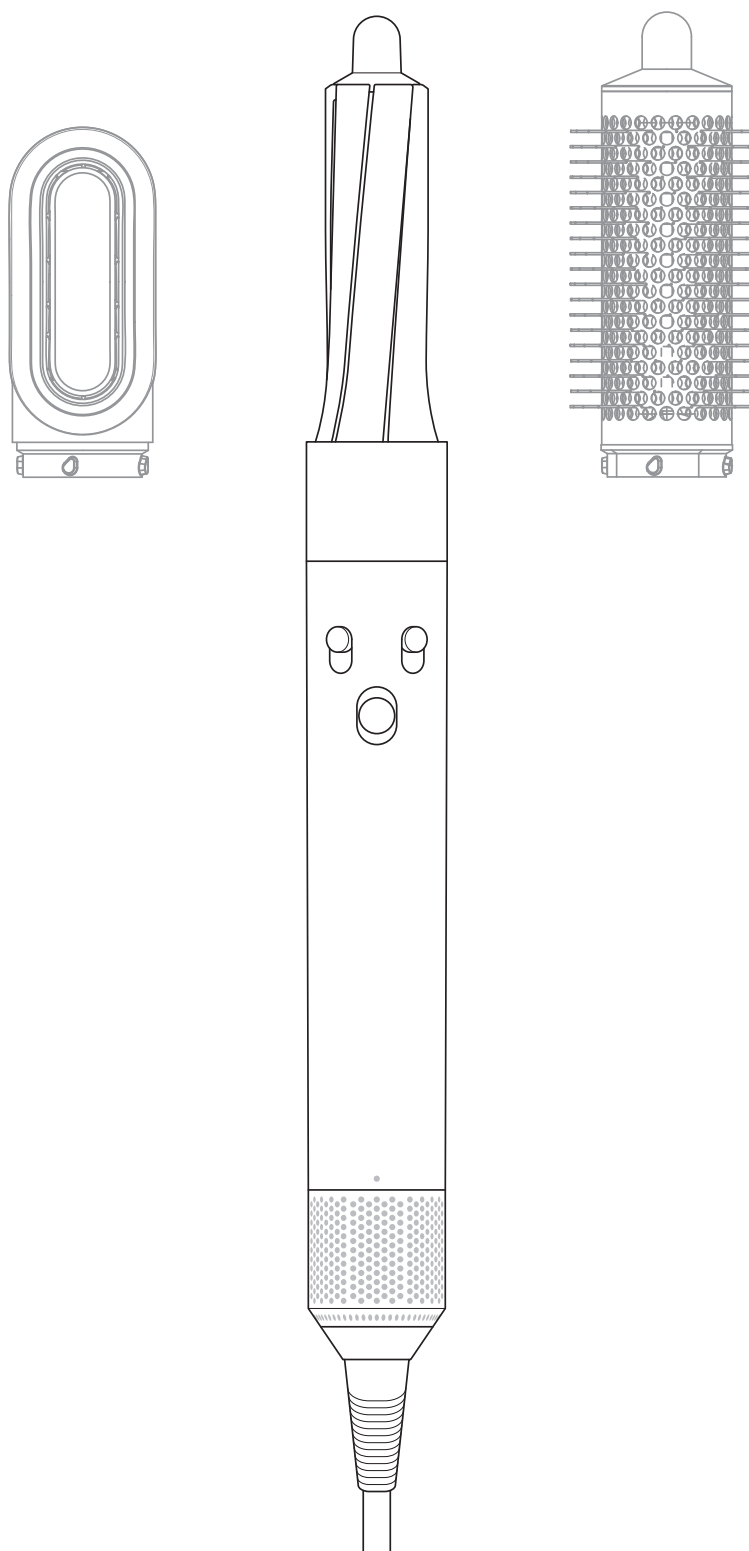

HS01

Dziękujemy za zakup stylera Dyson Airwrap™

Połączenie naszego małego silnika cyfrowego o dużej mocy z zastosowaną aerodynamiką pozwala na wykorzystanie w stylersze Dyson Airwrap™ fenomenu znanego jako efekt Coandy, by za pomocą powietrza, a nie nadmiernej temperatury równocześnie stylizować i suszyć włosy.

Jak kręcić włosy wykorzystując efekt Coandy.

Obejrzyj 30-sekundowy filmik.

Zeskanuj kod QR za pomocą aparatu lub aplikacji w telefonie lub odwiedź www.dyson.com/myairwrap.

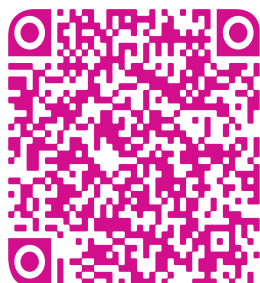

Zawartość pudełka

Korpus główny stylera

Dyson Airwrap™

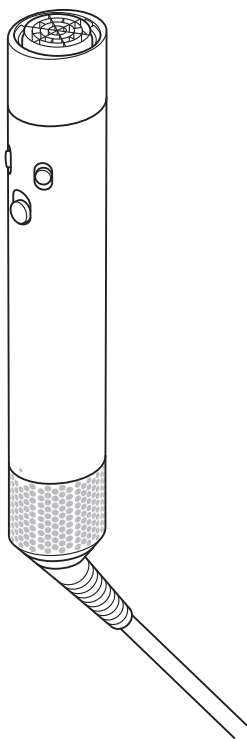

Końcówka do wstępnego suszenia

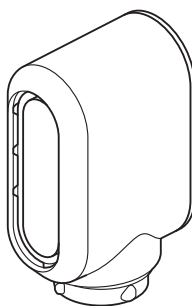

Mata antypoślizgowa

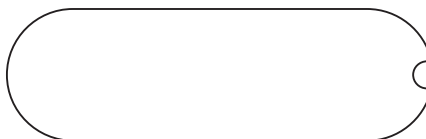

Szczotka do czyszczenia filtra

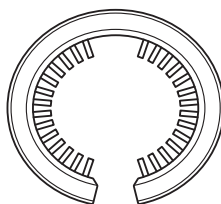

Niektóre końcówki mogą nie znajdować się w zestawie.

Można je zakupić na stronie www.dyson.pl

Cylindryczne końcówki do loków
30mm Airwrap™

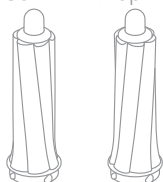

Cylindryczne końcówki do fal
40mm Airwrap™

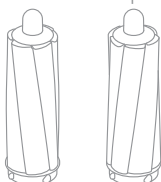

Szczotka do wygładzania włosów
gęstych

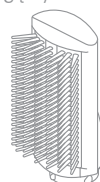

Funkcje

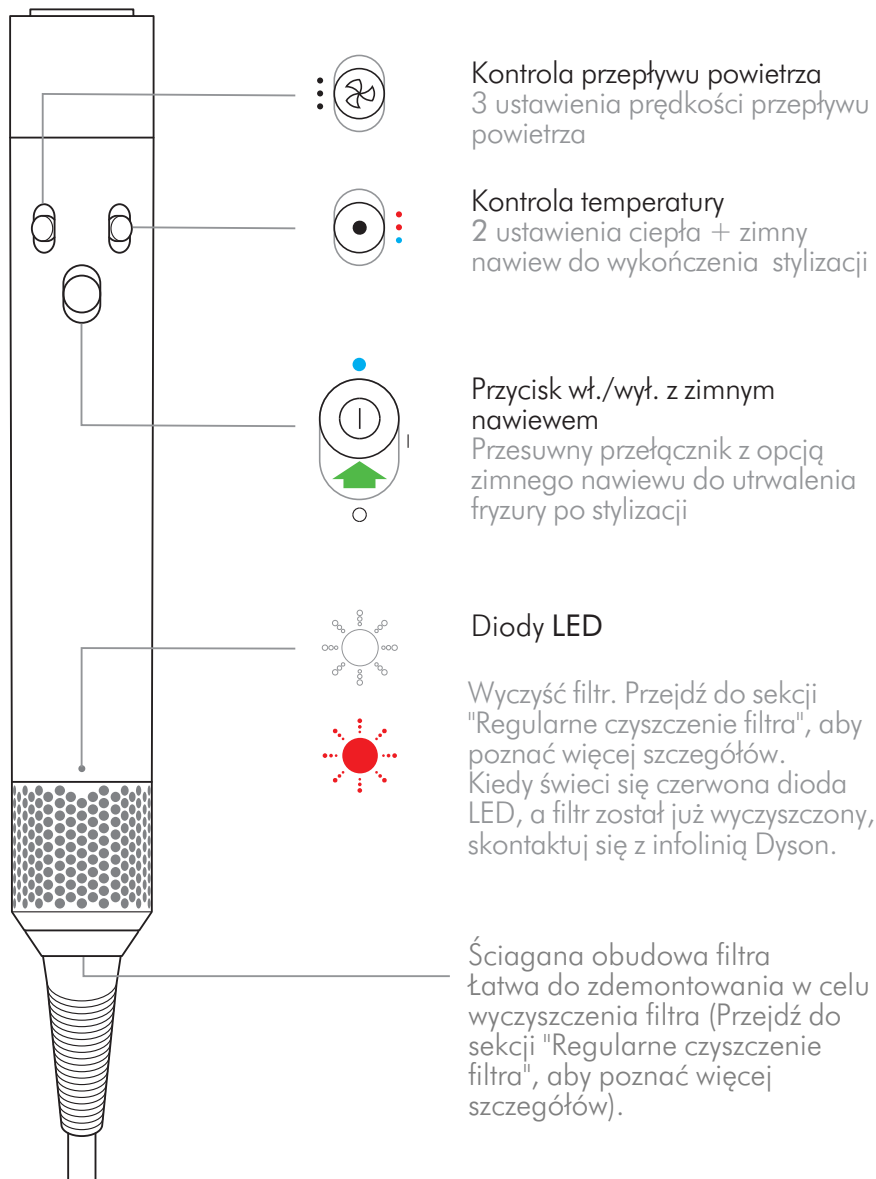

Szczotka do wygładzania włosów cienkich

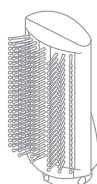

Okrągła szczotka nadająca objętość

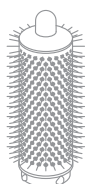

Użytkowanie końcówek

Zakładanie końcówki

Wkręć końcówkę do korpusu,
aż będzie dobrze dopasowana.

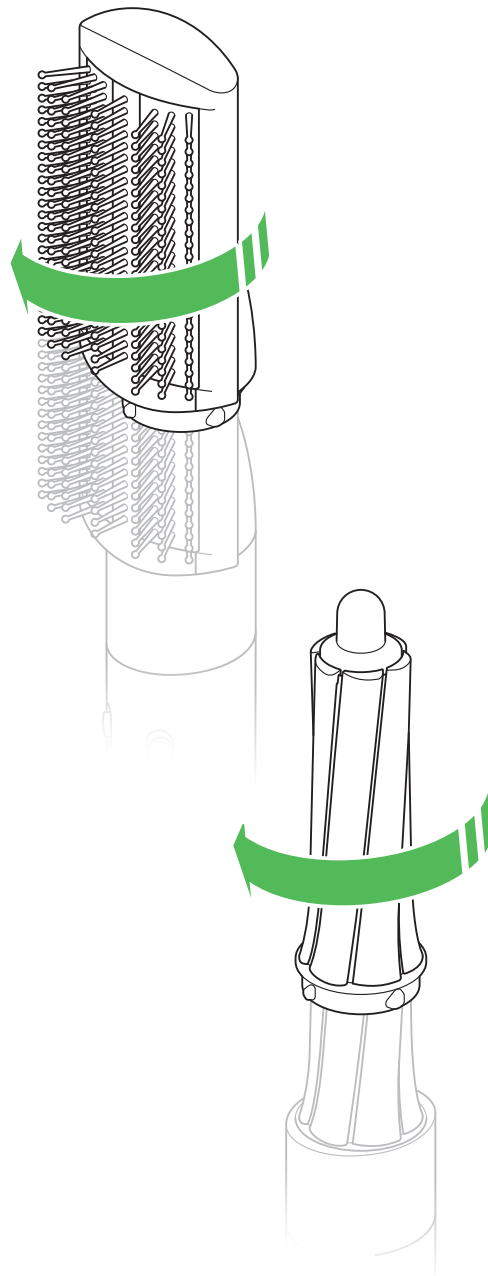

Zmiana końcówki

Aby zmienić końcówkę,
pociągnij przełącznik w dół, aby
go zwolnić.

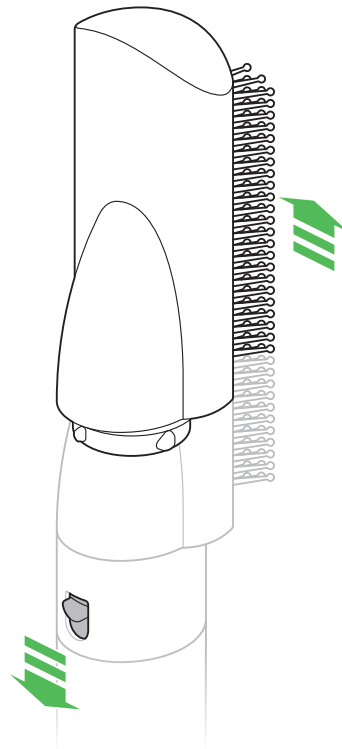

Chłodne w dotyku zakończenia

Podczas użytkowania, końcówki cylindryczne oraz okrągła szczotka nadająca objętość nagrzewają się. Podczas ich zmiany, trzymaj za ich chłodne w dotyku zakończenia.

Uważaj korzystając z końcówek, które się nagrzewają

Trzymaj końcówkę tylko w wyznaczonym miejscu. Niektóre końcówki wymagają sporadycznego czyszczenia. Więcej informacji znajdziesz na stronie www.dyson.pl.

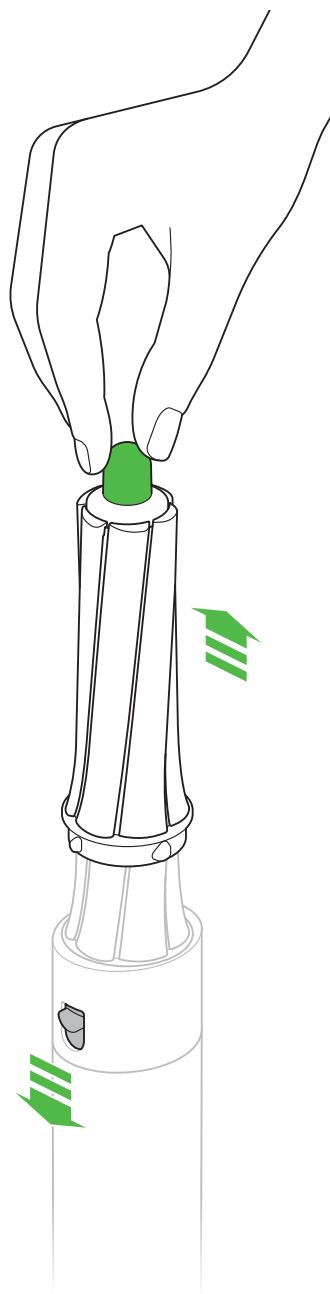

Końcówka do wstępnego suszenia

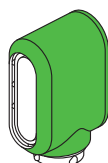

Końcówki cylindryczne Airwrap™



Szczotka do wygładzania włosów gęstych



Szczotka do wygładzania włosów cienkich

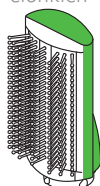

Okrągła szczotka nadająca objętość

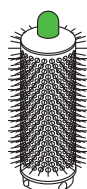

Regularne czyszczenie filtra

Migające diody LED oznaczają konieczność wyczyszczenia filtra.

Upewnij się, że odłączyłeś urządzenie od zasilania i poczekaj, aż ostygnie przed czyszczeniem filtra.

W stylерze Airwrap™ zastosowano innowacyjne technologie, które zapewniają doskonałą wydajność urządzenia.

Elementy, które wykorzystują te technologie muszą być regularnie pozbawiane zanieczyszczeń i pozostałości po produktach do stylizacji włosów, aby utrzymywać stałą wydajność urządzenia.

Siatka filtra

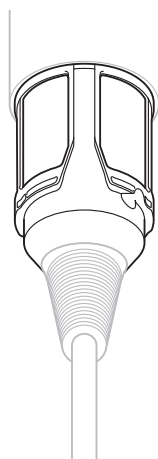

Szczotka do
czyszczenia filtra

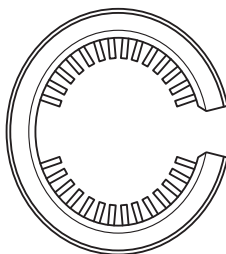

Obudowa
filtra

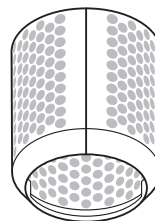

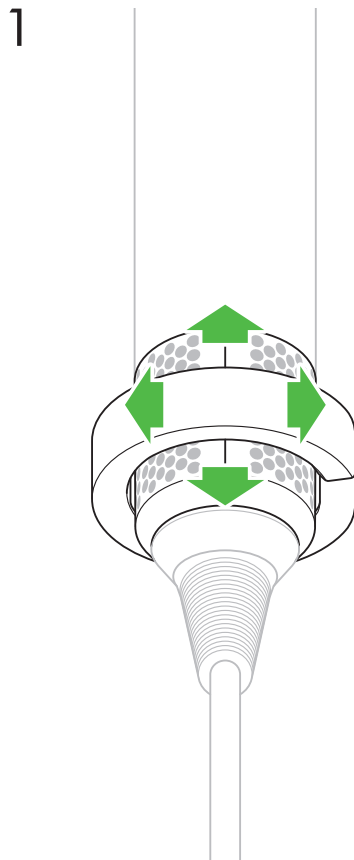
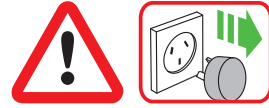

Wsuń szczotkę do czyszczenia na kabel i przesunij ją na osłonę filtra.

Używając ruchu obrotowego, dokładnie wyczyść osłonę filtra.

Zdejmij szczotkę do czyszczenia.



Trzymając za korpus główny, pociągnij osłonę filtra w dół zsuwając ją na kabel.

Delikatnie otwórz osłonę i zdejmij ją z kabla.

3

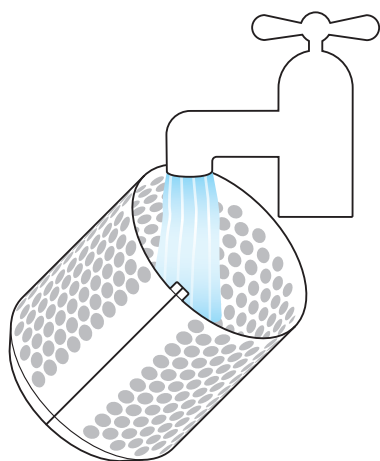

Umyj filtr pod ciepłą,
biejącą wodą z kranu.

4

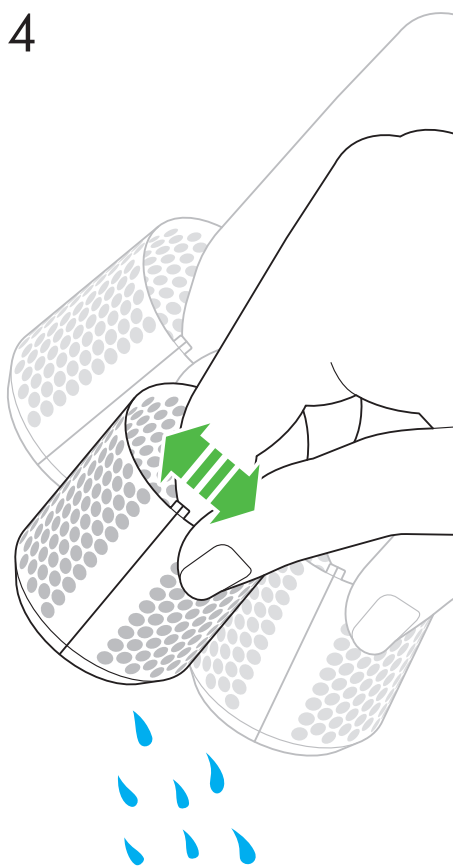

Potrząśnij osłonę filtra, aby usunąć nadmiar
wody i pozostaw do wyschnięcia.



Nie korzystaj z urządzenia bez zamontowanej osłony filtra.

5

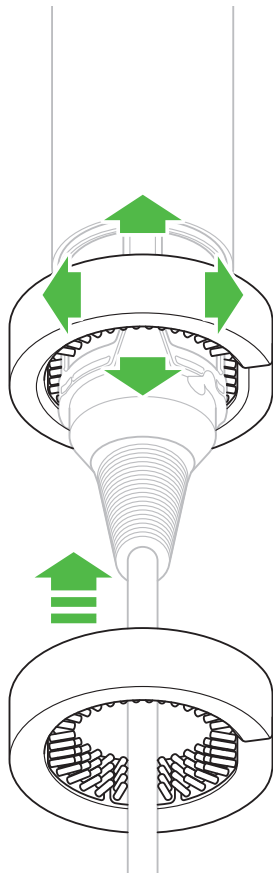

Używając ruchu obrotowego oraz ruchu w górę i w dół, wyczyść siatkę filtra za pomocą szczoteczki do czyszczenia, aż wszystkie zanieczyszczenia pozostaną usunięte.

Nie używaj wody ani środków chemicznych do czyszczenia siatki filtra.

6



Delikatnie otwórz osłonę filtra i wsuń ją na kabel. Przesuń osłonę w stronę korpusu głównego i przekręć, aż zatrzaśnie się na swoim miejscu.