

Die Software dieses Systems könnte künftig aktualisiert werden. Für weitere Details zu allen erhältlichen Aktualisierungen besuchen Sie bitte die folgende URL.

Oprogramowanie tego systemu może być w przyszłości aktualizowane. Szczegółowe informacje o dostępnych aktualizacjach można znaleźć pod poniższym adresem URL.

Il software di questo sistema potrebbe essere aggiornato, in futuro. Per i dettagli sugli aggiornamenti disponibili, visitare il seguente URL.

- Für Kunden in Europa/Dla klientów w Europie/Per i clienti in Europa  
<https://www.sony.eu/support>
- Für Kunden im asiatisch-pazifischen Raum/Dla klientów w regionie Azja-Pacyfik/Per i clienti in Asia-Pacífico  
<https://www.sony-asia.com/support>



COMPATIBLE WITH

**dts x**

**Dolby Vision**

**LDAC**

**Dolby Atmos**

**HDMI**



**Chromecast built-in**



\* 5 0 2 9 4 8 0 3 2 \* (1)

**SONY®**

**Sound Bar**

Bedienungsanleitung DE

Instrukcja obsługi PL

Istruzioni per l'uso IT

**WAŻNE - przed użyciem produktu firmy Sony przeczytaj umowę licencyjną na oprogramowanie użytkownika końcowego.**

Korzystanie z produktu oznacza akceptację umowy licencyjnej na oprogramowanie użytkownika końcowego. Umowa licencyjna na oprogramowanie zawarta między użytkownikiem a firmą Sony jest dostępna pod następującym adresem URL: [https://rd1.sony.net/help/ht/eula21/h\\_zz/](https://rd1.sony.net/help/ht/eula21/h_zz/)

## **OSTRZEŻENIE**

Nie instaluj zestawu głośnikowego w ograniczonej przestrzeni, takiej jak regał na książki lub wbudowana szafka.

Aby zmniejszyć ryzyko pożaru, nie zakrywaj otworów wentylacyjnych zestawu głośnikowego gazetami, obrusami, zasłonami itp. Nie wystawiaj zestawu głośnikowego na działanie źródeł otwartego ognia (na przykład zapalonych świec).

Aby zredukować ryzyko pożaru lub porażenia prądem, nie należy narażać zestawu głośnikowego na kapanie lub rozbryzgi cieczy, a także nie należy stawiać na nim przedmiotów wypełnionych płynami, takich jak wazon.

Zestaw głośnikowy pozostaje podłączony do sieci, dopóki jest podłączony do gniazdka sieciowego, nawet jeśli sam zestaw głośnikowy został wyłączony.

Ze względu na to, że wtyczka sieciowa służy do odłączania zestawu głośnikowego od sieci, należy podłączać zestaw głośnikowy do łatwo dostępnego gniazdka elektrycznego. Jeżeli występują jakiegokolwiek

nieprawidłowości w działaniu zestawu głośnikowego, niezwłocznie odłącz wtyczkę sieciową od gniazdka elektrycznego.

### **UWAGA**

Ryzyko wybuchu, jeśli włożona zostanie bateria niewłaściwego typu. Baterii ani urządzeń z zainstalowanymi bateriami nie należy narażać na działanie zbyt wysokich temperatur, na przykład na bezpośrednie działanie promieni słonecznych i ognia.

### **Nie umieszczaj produktu w sąsiedztwie urządzeń medycznych.**

Ten produkt (wraz z osprzętem) wyposażony jest w magnes(y) mogący(-e) zakłócać pracę rozruszników serca, programowalnych zastawek przetokowych do leczenia wodogłowia lub innych urządzeń medycznych. Nie należy umieszczać produktu w pobliżu osób, które korzystają ze wspomnianych urządzeń medycznych. Jeżeli stosowane są wspomniane urządzenia medyczne, przed przystąpieniem do użytkowania tego produktu należy zasięgnąć porady lekarskiej.

Podłączając zestaw głośników do Internetu, użyj routera (modem ADSL lub optyczna jednostka sieciowa z funkcją routera dostarczona przez dostawcę Internetu, punkt dostępu Wi-Fi itp.). Jeżeli łączysz się z Internetem bez użycia routera, może wystąpić problem z bezpieczeństwem. Jeżeli nie masz pewności, czy urządzenie z gniazdem ściennym dla linii sieci wyposażono w funkcję routera, zapytaj nadzorcę budynku lub dostawcę Internetu.

Tylko do użytku wewnątrz budynków.

### **Kable zalecane do użycia**

Do połączenia z komputerami i/lub urządzeniami peryferyjnymi należy

stosować prawidłowo ekranowane i uziemione kable oraz złącza.

## Głośnik Bar Speaker

Tabliczka znamionowa znajduje się na spodzie głośnika Bar Speaker.

W wyniku testów opisywanego sprzętu stwierdzono, że jest on zgodny z ograniczeniami określonymi w przepisach EMC, gdy używany kabel połączeniowy nie przekracza 3 metrów.

## Dla klientów w Europie

**Uwaga dla klientów: poniższe informacje mają zastosowanie wyłącznie do urządzeń, które zostały wprowadzone do sprzedaży w krajach stosujących dyrektywy Unii Europejskiej i/lub Wielkiej Brytanii z zastosowaniem stosownych wymogów ustawowych**

Produkt ten został wyprodukowany przez lub na zlecenie Sony Corporation.

Importer w UE i Wielkiej Brytanii: Sony Europe B.V.

Zapytania do importera w UE i zapytania dotyczące zgodności produktu w Europie należy kierować do autoryzowanego przedstawiciela producenta, Sony Belgium, bijkantoor van Sony Europe B.V., Da Vincilaan 7-D1, 1930 Zaventem, Belgia.

Zapytania do importera w Wielkiej Brytanii i zapytania dotyczące zgodności produktu w Wielkiej Brytanii należy kierować do autoryzowanego przedstawiciela producenta, Sony Europe B.V., The Heights, Brooklands, Weybridge, Surrey KT13 0XW, Zjednoczone Królestwo.



Sony Corporation niniejszym oświadcza, że to urządzenie jest zgodne z dyrektywą 2014/53/UE. Pełny tekst deklaracji zgodności UE jest dostępny pod następującym adresem internetowym:  
<https://compliance.sony.eu>

Sony Corporation niniejszym oświadcza, że to urządzenie jest zgodne z odpowiednimi wymogami ustawowymi Wielkiej Brytanii. Pełny tekst deklaracji zgodności jest dostępny pod następującym adresem internetowym:  
<https://compliance.sony.co.uk>

W przypadku tego urządzenia radiowego, obowiązują ograniczenia dotyczące oddania do użytku lub wymagania dotyczące zezwolenia na użycie w krajach: BE, BG, CZ, DK, DE, EE, IE, EL, ES, FR, HR, IT, CY, LV, LT, LU, HU, MT, NL, AT, PL, PT, RO, SI, SK, FI, SE, UK, UK(NI), IS, LI, NO, CH, AL, BA, MK, MD, RS, ME, XK, TR:  
Pasma 5 150 MHz - 5 350 MHz jest zarezerwowane tylko do zastosowań w pomieszczeniach.

Te urządzenia radiowe są przeznaczone do użytku z zatwierdzonymi wersjami oprogramowania, wskazanymi w deklaracji zgodności. Oprogramowanie zainstalowane w tych urządzeniach radiowych jest weryfikowane, w celu zapewnienia zgodności z wymogami przepisów dotyczących sprzętu radiowego.  
Informacje o wersji oprogramowania można znaleźć w [System Information] w  [Setup] - [Advanced Settings] - [System Settings].

## Połączenie z Internetem i adres IP

Dane techniczne, takie jak adres IP [lub szczegóły dotyczące urządzenia] są używane, gdy produkt jest podłączony do Internetu w celu zaktualizowania oprogramowania lub skorzystania z usług osób trzecich. W przypadku aktualizacji oprogramowania, te dane techniczne mogą zostać przekazane na nasze serwery aktualizacji w celu dostarczenia aktualizacji oprogramowania odpowiedniej dla danego urządzenia. Jeśli nie chcesz, aby takie dane techniczne były w ogóle używane, nie konfiguruj funkcji Internetu bezprzewodowego.



**Pozbywanie się zużytych baterii i zużytego sprzętu elektronicznego i elektronicznego (stosowane w krajach Unii**

### **Europejskiej i w pozostałych krajach mających własne systemy zbiórki)**

Ten symbol umieszczony na produkcie, baterii lub na opakowaniu oznacza, że ani produkt, ani bateria nie mogą być ona traktowane jako odpad komunalny. W przypadku niektórych rodzajów baterii symbol ten może być stosowany w kombinacji z symbolem chemicznym. Symbol chemiczny ołowiu (Pb) stosuje się jako dodatkowe oznaczenie, jeśli bateria zawiera więcej niż 0,004% ołowiu. Odpowiednie zagospodarowanie zużytego sprzętu i zużytych baterii zapobiega potencjalnym zagrożeniom dla środowiska i zdrowia ludzi, do których mogłoby dojść w przypadku niewłaściwego obchodzenia się z tymi odpadami. Recykling materiałów pomaga chronić zasoby naturalne. W przypadku produktów, w których ze względu na bezpieczeństwo, poprawne

działanie lub integralność danych wymagane jest stałe podłączenie do baterii, wymianę zużytej baterii należy zlecić wyłącznie wykwalifikowanemu personelowi stacji serwisowej. Aby mieć pewność, że bateria znajdująca się w zużytych sprzęcie elektrycznym i elektronicznym będzie właściwie zagospodarowana, należy dostarczyć sprzęt do odpowiedniego punktu zbiórki. W odniesieniu do wszystkich pozostałych zużytych baterii prosimy o zapoznanie się z rozdziałem instrukcji obsługi produktu o bezpiecznym demontażu baterii. Zużyta baterię należy dostarczyć do odpowiedniego punktu zbiórki. W celu uzyskania bardziej szczegółowych informacji na temat recyklingu baterii należy skontaktować się z lokalną jednostką samorządu terytorialnego, ze służbami zajmującymi się zagospodarowywaniem odpadów lub ze sklepem, w którym zakupiono produkt lub baterię.

Niniejsze urządzenie należy instalować i obsługiwać w taki sposób, aby promiennik znajdował się w odległości ponad 20 cm od ciała osoby.

## **Przeostrogą dotyczącą mocowania głośnika Bar Speaker na ścianie**

### **Upewnij się, że podczas mocowania głośnika Bar Speaker na ścianie korzystasz z dostarczonych najlepszych uchwytów montażowych.**

Upewnij się, że do montażu głośnika Bar Speaker używasz dostarczonych ściennych uchwytów montażowych. Nie montuj głośnika Bar Speaker bezpośrednio na ścianie. Temperatura wewnątrz głośnika Bar Speaker znacznie wzrasta i może spowodować uszkodzenie lub nieprawidłowe działanie.

# Spis treści

Informacje o instrukcjach obsługi zestawu głośników .....	7
---	---

Zawartość opakowania	➔	Przewodnik uruchamiania (osobny dokument)
----------------------	---	---

Możliwości zestawu głośników .....	8
Instrukcja dotycząca części i elementów sterujących .....	10
Używanie menu głównego .....	14

## Konfigurowanie

Instalowanie zestawu głośników .....	15
Podłączanie telewizora .....	18
Gdy telewizor ma gniazdo S-CENTER SPEAKER IN .....	19
Podłączanie urządzenia AV .....	20
Podłączanie do gniazdka zasilania .....	22
Wykonywanie ustawień początkowych .....	23
Podłączanie opcjonalnego głośnika .....	24

## Oglądanie zdjęć

Oglądanie telewizji .....	26
Odtwarzanie z podłączonego urządzenia AV .....	26

## Słuchanie muzyki/dźwięku

Słuchanie dźwięku z telewizora firmy Sony z funkcją BLUETOOTH® .....	27
Słuchanie muzyki/dźwięku za pomocą funkcji BLUETOOTH .....	30
Słuchanie muzyki na urządzeniu USB .....	32
Odtwarzanie dźwięku podłączonego telewizora lub podłączonego urządzenia za pomocą słuchawek .....	33

## Odtwarzanie muzyki po połączeniu z siecią

Możliwości zestawu głośników po podłączeniu do sieci .....	36
--	----

## Ustawienie głośności i jakości dźwięku

Ustawienie głośności .....	38
Korzystanie z efektu dźwięku przestrzennego (SOUND FIELD) .....	39
Wyraźniejsze dialogi (VOICE) .....	40
Rozkoszowanie się wyraźnym dźwiękiem podczas cichego odtwarzania o północy (NIGHT) .....	40
Regulacja opóźnienia między obrazem a dźwiękiem .....	41
Dźwięk transmisji multipleks (AUDIO) .....	41
Dostosowywanie głośności dialogów podczas odtwarzania zawartości DTS:X .....	42

## Korzystanie z zestawu głośników poprzez połączenie z telewizorem

Obsługa zestawu głośników poprzez połączenie z telewizorem (funkcja Sterowanie przez HDMI) .....	44
Obsługa zestawu głośników poprzez połączenie z telewizorem zgodnym z funkcją „BRAVIA” Sync .....	46

## Zmiana ustawień

Zmiana jasności wyświetlacza panelu przedniego i wskaźników (DIMMER) .....	47
Oszczędzanie energii w trybie czuwania .....	48

Uruchomienie Easy Setup .....	48
Uruchomienie Advanced Settings .....	49
Aktualizacja oprogramowania ....	50

## **Wykrywanie i usuwanie usterek**

Wykrywanie i usuwanie usterek .....	52
Resetowanie zestawu głośników .....	62

## **Informacje dodatkowe**

Dane techniczne .....	63
Pasma częstotliwości radiowych i maksymalna moc wyjściowa .....	65
Odtwarzane typy plików audio ...	66
Obsługiwane formaty dźwięku ...	67
Korzystanie z komunikacji BLUETOOTH .....	68
Środki ostrożności .....	69
Prawa autorskie i znaki towarowe .....	71
Indeks .....	73

---

# Informacje o instrukcjach obsługi zestawu głośników

Informacje zawarte w każdej instrukcji przedstawiono, jak poniżej.

## Przewodnik uruchamiania



Przedstawia wstępne procedury dotyczące instalacji i podłączania w celu korzystania z zestawu głośników oraz czynności wymaganych do odtwarzania muzyki.

## Instrukcja obsługi (ten dokument)



Wyjaśnia podstawowe operacje.

- Podłączanie do telewizora
- Odtwarzanie muzyki/dźwięku z urządzeń podłączonych za pomocą kabla HDMI lub funkcji BLUETOOTH
- Regulacja dźwięku itd.

## Przewodnik pomocniczy (instrukcja internetowa)

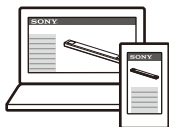

Dla klientów w obu Amerykach

[https://rd1.sony.net/help/ht/a5000/h\\_uc/](https://rd1.sony.net/help/ht/a5000/h_uc/)



Dla klientów w innych krajach/regionach

[https://rd1.sony.net/help/ht/a5000/h\\_zz/](https://rd1.sony.net/help/ht/a5000/h_zz/)



Opisuje wszystkie czynności, w tym obsługę na zaawansowanym poziomie.

- Odtwarzanie muzyki/dźwięku za pomocą funkcji sieciowej
- Szczegóły dotyczące pozycji menu itp.

### Wskazówki

- Instrukcje zawarte w tych instrukcjach obsługi opisują elementy sterowania na pilocie zdalnego sterowania. Można używać przycisków na głośniku Bar Speaker, jeżeli mają te same lub podobne nazwy jak na pilocie zdalnego sterowania.
- Znaki w nawiasach [ ] pojawiają się na ekranie telewizora lub na wyświetlaczu panelu przedniego.
- Szczegóły zostały pominięte na ilustracjach.

---

## Zawartość opakowania

Patrz Przewodnik uruchamiania (osobny dokument).

# Możliwości zestawu głośników

Zestaw głośników obsługuje formaty audio oparte na obiektach takie, jak Dolby Atmos i DTS:X oraz formaty wideo HDR takie, jak HDR10, HLG i Dolby Vision.

## TV



- „Oglądanie telewizji” (strona 26)
- „Słuchanie dźwięku z telewizora firmy Sony z funkcją BLUETOOTH®” (strona 27)

## Odtwarzacz Blu-ray Disc™, dekodery STB, konsola do gier itp.



„Odtwarzanie z podłączonego urządzenia AV” (strona 26)

## Urządzenie USB



„Słuchanie muzyki na urządzeniu USB” (strona 32)

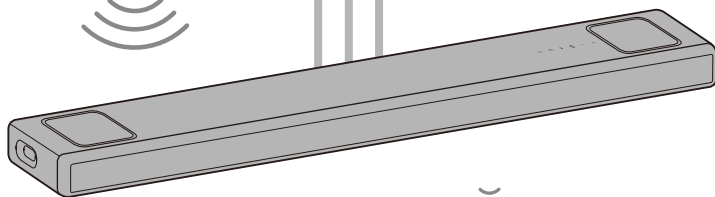

## Urządzenia mobilne

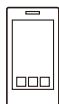
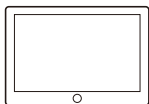

„Słuchanie muzyki/dźwięku za pomocą funkcji BLUETOOTH®” (strona 30)



## Słuchawki



„Odtwarzanie dźwięku podłączonego telewizora lub podłączonego urządzenia za pomocą słuchawek” (strona 33)



## Sieć



Router bezprzewodowej sieci LAN

Internet

„Możliwości zestawu głośników po podłączeniu do sieci” (strona 36)

Aby uzyskać informacje na temat metody łączenia się z siecią i funkcji obsługiwanych przez połączenie sieciowe, należy zapoznać się z Przewodnikiem pomocniczym (instrukcją internetową).

Dla klientów w obu Amerykach

[https://rd1.sony.net/help/ht/a5000/h\\_uc/](https://rd1.sony.net/help/ht/a5000/h_uc/)



Dla klientów w innych krajach/regionach

[https://rd1.sony.net/help/ht/a5000/h\\_zz/](https://rd1.sony.net/help/ht/a5000/h_zz/)



## Głośniki opcjonalne



Opcjonalne tylne głośniki

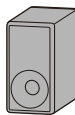

Opcjonalny subwoofer

Informacje na temat obsługi opcjonalnych głośników tylnych i subwoofera można znaleźć w ich instrukcjach obsługi. Obsługiwane opcjonalne głośniki i subwoofer można sprawdzić na stronie witrynie internetowej Sony.

# Instrukcja dotycząca części i elementów sterujących

## Głośnik Bar Speaker

### Przód

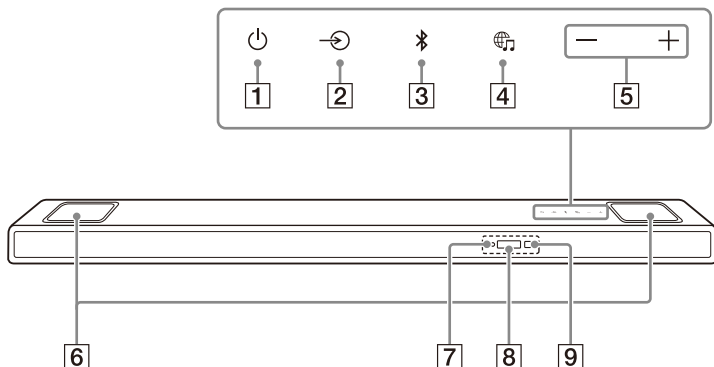

#### **1** Przycisk (zasilanie)

Włączenie zestawu głośników lub ustawienie go w trybie czuwania.

#### **2** Przycisk (wybór wejścia)

Pozwala wybrać wejście odtwarzania w zestawie głośników.

#### **3** Przycisk **BLUETOOTH** (strona 27)

#### **4** Przycisk (**MUSIC SERVICE**)

Jeżeli wcześniej odtwarzano muzykę w Spotify na zestawie głośników, można wznowić odtwarzanie, naciskając ten przycisk.

Ten przycisk może być niedostępny w niektórych krajach/regionach.

#### **5** Przyciski +/- (głośność)

#### **6** Głośniki górne

Odtwarzanie dźwięku w pionie.

#### **Uwaga**

Nie kładź niczego na górnym głośniku ani nie dotykaj go nieostrożnie.

#### **7** Wskaźnik **BLUETOOTH**

- Miga szybko na niebiesko: gdy parowanie jest w trybie czuwania
- Miga na niebiesko: trwa próba nawiązania połączenia **BLUETOOTH**.
- Świeci się na niebiesko: połączenie **BLUETOOTH** zostało nawiązane.

#### **8** Wyświetlacz panelu przedniego

#### **9** Czujnik pilota zdalnego sterowania

Skieruj pilota zdalnego sterowania na czujnik pilota zdalnego sterowania, aby uruchomić zestaw głośników.

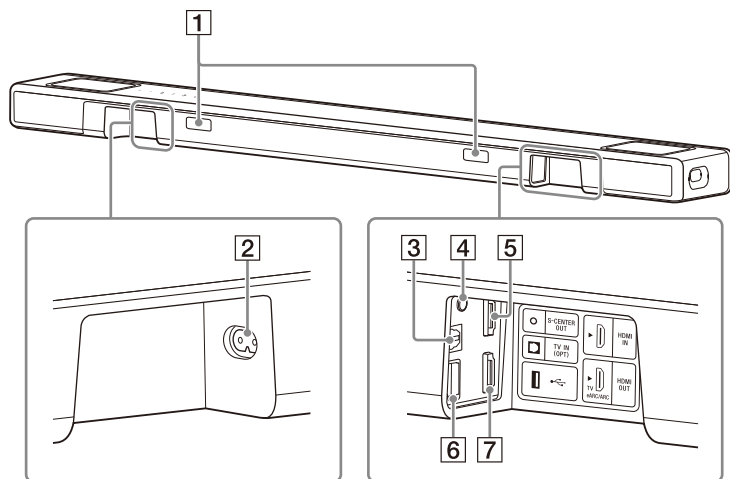

**1** Funkcja przekaźnika sygnału  
Przesyła sygnał zdalny z pilota  
zdalnego sterowania telewizora  
do telewizora.

**2** Wejście AC

**3** Gniazdo TV IN (OPT)

**4** Gniazdo S-CENTER OUT  
(strona 19)

**5** Gniazdo HDMI IN

**6** Port USB (USB) (strona 32)

**7** Gniazdo HDMI OUT (TV eARC/  
ARC)

Podłączenie telewizora  
wyposażonego w gniazdo wejścia  
HDMI za pomocą kabla HDMI.  
Zestaw głośników jest zgodny z  
funkcjami eARC i ARC. ARC to  
funkcja, która przesyła dźwięk z  
telewizora do urządzenia AV,  
takiego jak zestaw głośników, z  
gniazda HDMI telewizora. eARC to  
rozszerzenie funkcji ARC  
umożliwiające przesyłanie  
dźwięku opartego na obiektach i  
wielokanałowej zawartości LPCM,  
która nie może być przesyłana  
przy użyciu funkcji ARC.

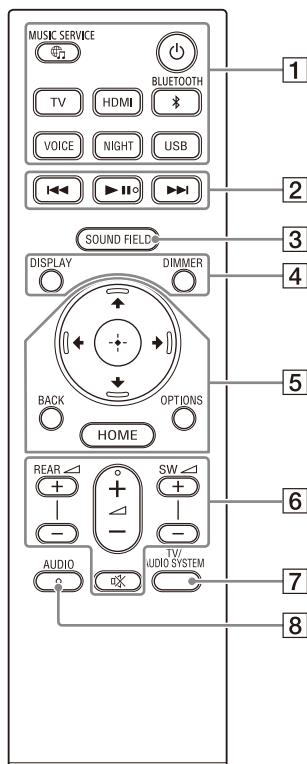

### 1 (zasilanie)

Włączenie zestawu głośników lub ustawienie go w trybie czuwania.

### **Przycisk (MUSIC SERVICE)**

Jeżeli wcześniej odtwarzano muzykę w Spotify na zestawie głośników, można wznowić odtwarzanie, naciskając ten przycisk.

Ten przycisk może być niedostępny w niektórych krajach/regionach.

**BLUETOOTH (strona 30)**

**TV (strona 26)**

**HDMI (strona 26)**

**USB (strona 32)**

**VOICE (strona 40)**

**NIGHT (strona 40)**

### 2 **Przyciski funkcji odtwarzania**

**◀◀/▶▶ (poprzednie/następne)**

Wybór poprzedniego/następnego utworu lub pliku. Naciśnięcie i przytrzymanie go włącza wyszukiwanie do tyłu lub do przodu (przewijanie do przodu/do tyłu) w czasie odtwarzania.

**▶▶ (odtwarzanie/pauza)\***

Rozpoczęcie, wstrzymanie lub wznowienie odtwarzania.



### 3 **SOUND FIELD (strona 39)**

### 4 **DIMMER (strona 47)**

#### **DISPLAY**

Wyświetlenie informacji o odtwarzaniu na ekranie telewizora.

Informacje o odtwarzaniu wyświetlają się na wyświetlaczu panelu przedniego dla wejścia TV.

- 5**  (góra/dół/lewa/prawa) (strona 14)  
 (Potwierdzenie) (strona 14)

**BACK** (strona 14)

**OPTIONS** (strona 42)

Wyświetlenie menu opcji na ekranie telewizora.

Menu opcji wyświetla się na wyświetlaczu panelu przedniego dla wejścia TV.

**HOME** (strona 14)

- 6** **REAR**  (głośność tylnych głośników) +/-

Ustawia głośność opcjonalnych tylnych głośników po ich podłączeniu.

 (głośność) +/-

Regulacja głośności.

**SW**  (głośność subwoofera)

+/-

Reguluje głośność wbudowanego subwoofera lub opcjonalnego subwoofera podczas jego podłączania.

 (wyciszenie)

Tymczasowe wyłączenie dźwięku.

- 7** **TV/AUDIO SYSTEM**



Przełącza wyjście podłączonego dźwięku telewizora między głośnikiem telewizora a zestawem głośników.

#### **Uwaga**

Ten przycisk działa w następujących warunkach.

- Podłączony telewizor jest zgodny z funkcją sterowania opcjami audio zestawu.
- Funkcja Sterowanie przez HDMI w zestawie głośników jest włączona (strona 44).

- 8** **AUDIO\*** (strona 41)

\* Przyciski AUDIO,  (odtwarzanie/pauza) i  (głośność) są wyposażone w małe wypustki. Pełnią one funkcję naprowadzającą podczas obsługi.

### **Informacje o wymianie baterii w pilocie zdalnego sterowania**

Gdy zestaw głośników nie reaguje na próby obsługi za pomocą pilota zdalnego sterowania, obie baterie należy wymienić na nowe.

Do wymiany użyj baterii manganowych R03 (rozmiar AAA).

## Używanie menu głównego

Możesz wyświetlić menu główne na ekranie telewizora, podłączając zestaw głośników i telewizor za pomocą kabla HDMI.

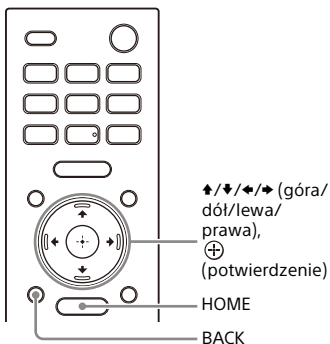

- 1 Naciśnij przycisk HOME.**  
Na ekranie telewizora wyświetlone zostanie menu główne.
- 2 Naciśnij ↑/↓/←/→ (góra/lewa/prawa), aby wybrać kategorię, a następnie naciśnij ↓ (dół) lub ⊕ (potwierdzenie).**  
Pozycje dla wybranej kategorii pojawiają się na liście kategorii na ekranie telewizora.

Kategoria	Objaśnienie
[Watch]	Pozwala wybrać wejście telewizora lub urządzenia AV podłączonego do zestawu głośników.

Kategoria	Objaśnienie
[Listen]	Wybiera wejście urządzenia audio podłączonego do zestawu głośników lub usługi muzycznej do odtwarzania w zestawie głośników.
[Setup]	Pozwala wykonać podstawowe ustawienia za pomocą [Easy Setup] lub różnych zaawansowanych ustawień zestawu głośników.

- 3 Naciśnij ↑/↓/←/→ (góra/dół/lewa/prawa), aby wybrać pozycję, a następnie naciśnij ⊕ (potwierdzenie).**

Wybrane wejście lub ustawienie wyświetla się na ekranie telewizora.

Aby powrócić do poprzedniego ekranu, wybierz BACK.

## Konfigurowanie

# Instalowanie zestawu głośników

## Instalowanie głośnika Bar Speaker

Aby uzyskać informacje o instalacji, patrz Przewodnik uruchamiania (osobny dokument).

## Mocowanie głośnika Bar Speaker do ściany

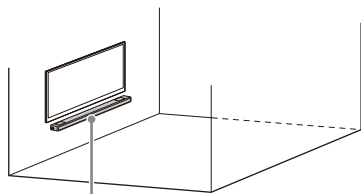

Głośnik Bar Speaker

### Uwagi

- Należy przygotować śruby (nie dostępne w zestawie) odpowiednie do materiału i wytrzymałości ściany. W zależności od materiału ściany może dojść do uszkodzenia ściany.
- Dobrze zamocuj śruby w belce ściany.
- Zawieś głośnik Bar Speaker poziomo na wzmocnionej ścianie.
- Instalację należy zlecić sprzedawcy firmy Sony lub licencjonowanemu wykonawcy. Podczas instalacji należy zwracać szczególną uwagę na bezpieczeństwo.
- Firma Sony nie ponosi odpowiedzialności za wypadki lub szkody spowodowane nieprawidłową instalacją, nieodpowiednią stabilnością ściany, nieprawidłowym montażem śrub, katastrofami naturalnymi itp.

- Ze względów bezpieczeństwa do zawieszenia głośnika Bar Speaker potrzebne są co najmniej dwie osoby.

- 1** Przygotuj dwie śruby (nie dostępne w zestawie) odpowiednie do otworów ściennego uchwyty montażowego (w zestawie).

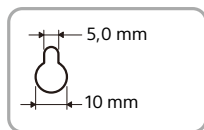
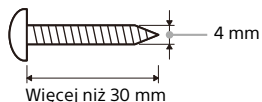

Otwór w ściennym uchwycie montażowym

- 2** Zmierz głębokość zamontowanego telewizora (A) i znajdź wymaganą przestrzeń między dolną częścią telewizora a górną częścią głośnika Bar Speaker (B) w poniższej tabeli.

Wymagane jest miejsce, aby telewizor nie zakłócał odtwarzanego dźwięku przestrzennego z głośnika Bar Speaker w kierunku sufitu.

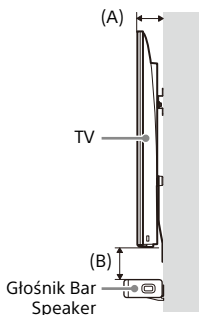

Głębokość zamontowanego telewizora (A)	Wymagana przestrzeń między dolną częścią telewizora a górną częścią głośnika Bar Speaker (B)
Mniej niż 110 mm	120 mm lub więcej
110 mm lub więcej	200 mm lub więcej

- 3** Wyrównaj linię pionową nad oznaczeniem „↑ ① LINIA ŚRODKOWA TELEWIZORA” wydrukowanym na SZABLONIE MONTOWANIA NA ŚCIANIE (w zestawie) ze środkiem szerokości telewizora.

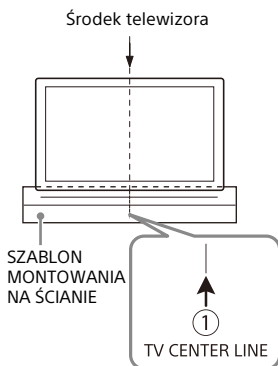

- 4** Wyrównaj oznaczenie „← ② LINIA GÓRNA GŁOŚNIKA BAR SPEAKER” wydrukowane na SZABLONIE MONTOWANIA NA ŚCIANIE z dolną krawędzią przestrzeni wymaganej między spodem telewizora a górą głośnika Bar Speaker (B) zmierzoną w kroku 2, a następnie przyklej SZABLON MONTOWANIA NA ŚCIANIE do ściany za pomocą dostępnej w handlu taśmy klejącej itp.

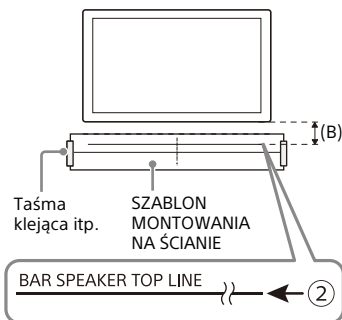

- 5** Przykręć śruby, które przygotowano w kroku 1 bezpiecznie w miejscach śrub na oznaczeniu „← ③ LINIA ŚRUB” wydrukowanym na SZABLONIE MONTOWANIA NA ŚCIANIE.

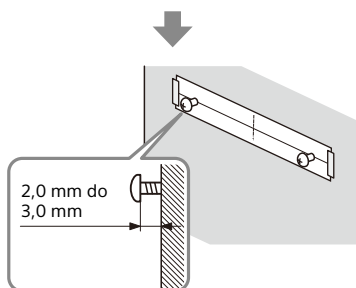
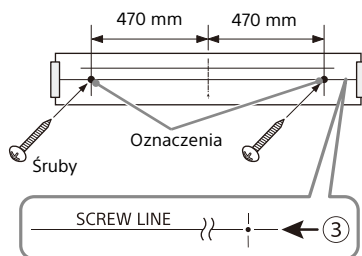

- 6** Usuń SZABLON MONTOWANIA NA ŚCIANIE.
- 7** Zawieś naściennne uchwyty montażowe na śrubach na ścianie.



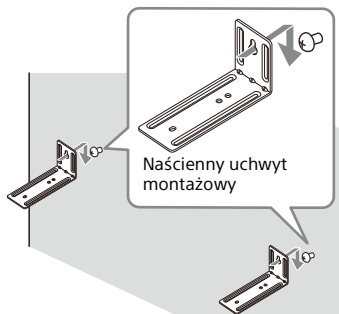

**8** Umieścić głośnik Bar Speaker na naściennych uchwytych montażowych.

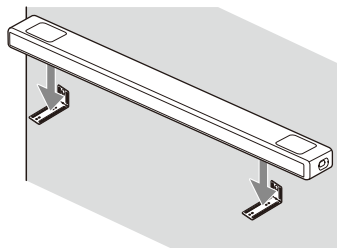

**9** Dopasuj pozycje otworów na śruby w dolnej części głośnika Bar Speaker i otworów na naścienny uchwyty montażowy, a następnie przymocuj głośnik Bar Speaker do naściennych uchwytych montażowych dokręcając prawidłowo śruby (w zestawie).

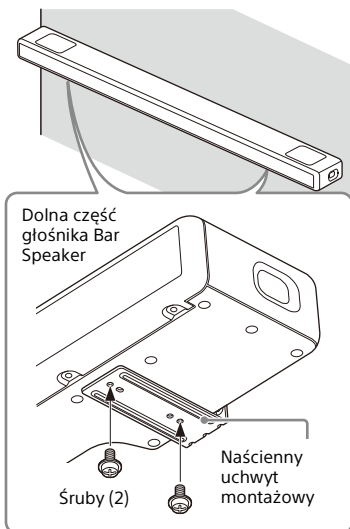

**Uwagi**

- Przyklejając na ścianie SZABLON MONTOWANIA NA ŚCIANIE, należy go całkowicie rozprostować.
- Podczas mocowania głośnika Bar Speaker na ścianie należy użyć naściennych uchwytych montażowych znajdujących się w zestawie. Nie mocować głośnika Bar Speaker bezpośrednio na ścianie. Temperatura wewnątrz głośnika Bar Speaker znacznie wzrasta i może spowodować uszkodzenie lub nieprawidłowe działanie.

**Instalowanie opcjonalnych głośników**

Należy zapoznać się z instrukcją obsługi głośników opcjonalnych.

# Podłączenie telewizora

## Podłączenie telewizora zgodnego z funkcją ARC/eARC

- 1 Połącz gniazdo HDMI IN zgodne z funkcją ARC/eARC na telewizorze z gniazdem HDMI OUT (TV eARC/ARC) w zestawie głośników za pomocą kabla HDMI (w zestawie).

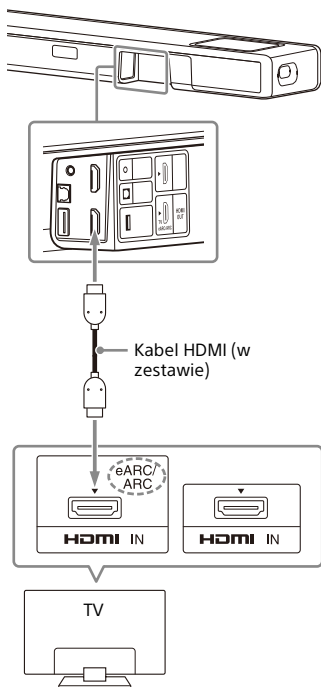

### Uwagi

- Należy upewnić się, złącza są stabilnie podłączone.
- Włącz funkcję Sterowanie przez HDMI na telewizorze. Jeśli funkcja Sterowanie przez HDMI w telewizorze nie jest włączona,

dźwięk z telewizora nie będzie odtwarzany przez zestaw głośników.

## Podłączenie telewizora, który nie jest zgodny z funkcją ARC/eARC

- 1 Połącz gniazdo HDMI IN na telewizorze z gniazdem HDMI OUT (TV eARC/ARC) w zestawie głośników za pomocą kabla HDMI (w zestawie).

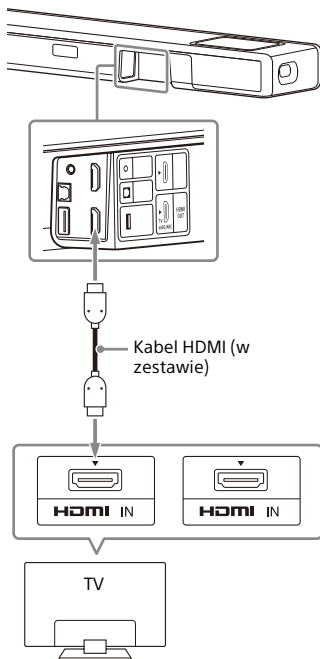

- 2** Połącz cyfrowe optyczne gniazdo wyjściowe w telewizorze z gniazdem TV IN (OPT) w zestawie głośników za pomocą cyfrowego przewodu optycznego (nieдостапny w zestawie).

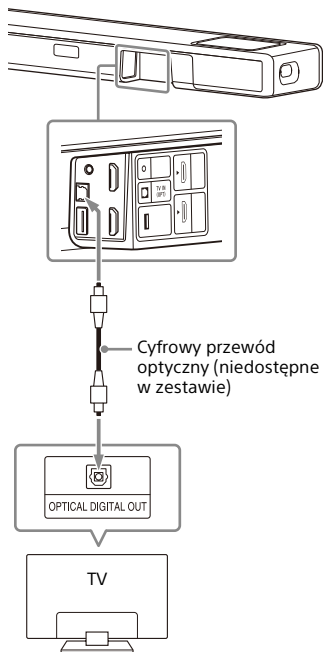

**Uwagi**

- Należy upewnić się, złącza są stabilnie podłączone.
- Włóż wtyczkę cyfrowego przewodu optycznego we właściwym kierunku, sprawdzając kształt wtyczki i złącza na głośniku Bar Speaker i telewizorze. Jeżeli włożysz wtyczkę na siłę w złym położeniu, złącze i wtyczka mogą ulec uszkodzeniu.

## Gdy telewizor ma gniazdo S-CENTER SPEAKER IN

Można odtwarzać środkową część zestawu głośników z telewizora, podłączając telewizor w następujący sposób.

- 1** Połącz zestaw głośników i telewizor za pomocą kabla HDMI (w zestawie) (strona 18).
- 2** Połącz gniazdo S-CENTER SPEAKER IN na telewizorze z gniazdem S-CENTER OUT w zestawie głośników za pomocą kabla trybu centralnego głośnika TV (w zestawie).

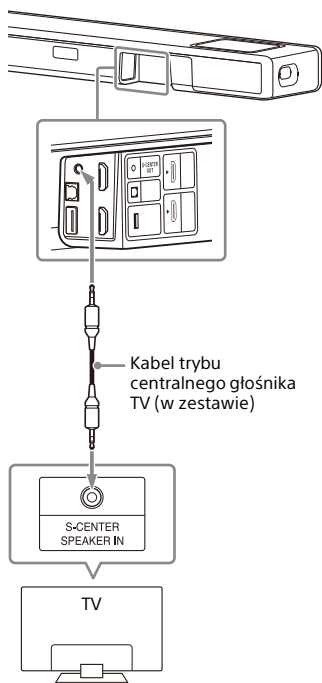

### Uwaga

Należy upewnić się, złącza są stabilnie podłączone.

### Wskazówka

Jeżeli długość kabla trybu centralnego głośnika TV jest niewystarczająca, użyj dostępnego w sprzedaży kabla mini stereo.

## Podłączanie urządzenia AV

### Podłączanie urządzenia AV zgodnego z formatem wideo 2K/4K

Możesz odtwarzać dźwięk, taki jak Dolby Atmos, Dolby TrueHD i DTS:X w wysokiej jakości po podłączeniu urządzenia AV do zestawu głośników.

- 1** Połącz gniazdo HDMI OUT urządzenia AV z gniazdem HDMI IN w zestawie głośników za pomocą kabla HDMI (nieдостапny w zestawie).

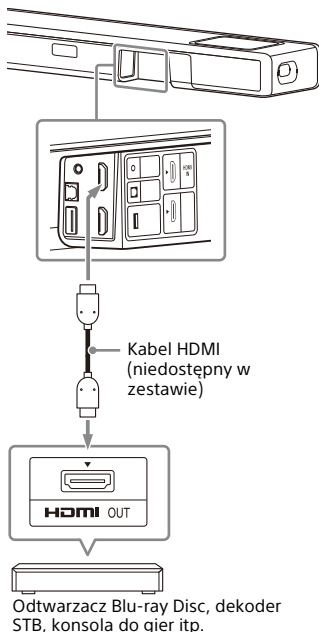

### Uwaga

Należy upewnić się, złącza są stabilnie podłączone.

### Wskazówki

- Jeżeli telewizor jest zgodny z eARC, możesz również odtwarzać dźwięk wysokiej jakości, podłączając urządzenie AV do HDMI IN gniazda w telewizorze. W takim przypadku należy włączyć funkcję eARC w telewizorze.
- Wybierz odpowiedni kabel HDMI i ustawienie [HDMI Signal Format] zgodnie z formatami wideo wysyłanymi z urządzenia podłączonego do zestawu głośników. Szczegółowe informacje można znaleźć w Przewodniku pomocniczym.

## Podłączanie urządzenia AV zgodnego z formatem wideo 8K

Po podłączeniu urządzenia AV za pomocą poniższych metod można odtwarzać wideo 8K i dźwięk wysokiej jakości, np Dolby Atmos, Dolby TrueHD lub DTS:X.

- 1 Połącz zestaw głośników i telewizor za pomocą kabla HDMI (w zestawie) (strona 18).**
- 2 Sprawdź, czy gniazdo HDMI IN zgodne z eARC w telewizorze jest zgodne z wejściem wideo 8K.**  
Należy zapoznać się z instrukcją obsługi telewizora.
- 3 Podłącz urządzenie AV jedną z następujących metod.**

### Gdy gniazdo HDMI IN zgodne z eARC w telewizorze obsługuje wejście wideo 8K:

Połącz gniazdo HDMI IN w zestawie głośników z gniazdem HDMI OUT w urządzeniu AV za pomocą kabla HDMI (niedostępny w zestawie).

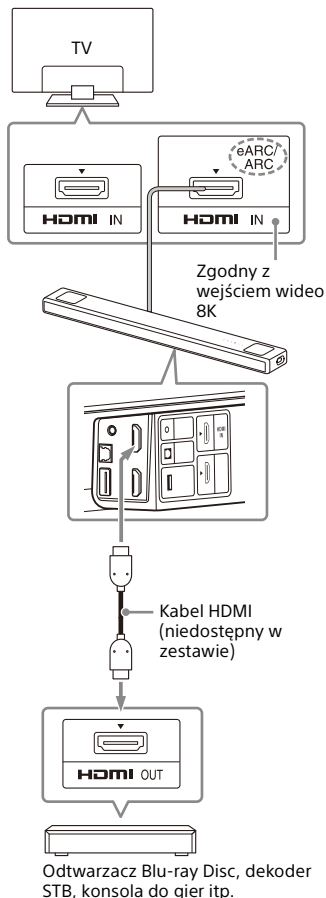

## Gdy gniazdo HDMI IN zgodne z eARC w telewizorze nie obsługuje wejścia wideo 8K:

Połącz gniazdo HDMI OUT w urządzeniu AV z gniazdem HDMI IN zgodnym z wejściem wideo 8K w telewizorze kablem HDMI (nieдостапnym w zestawie). Upewnij się, że funkcja eARC w telewizorze jest włączona.

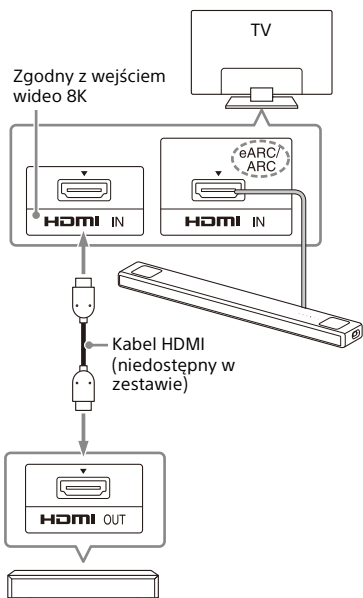

Odtwarzacz Blu-ray Disc, dekodery STB, konsola do gier itp.

### Uwaga

Należy upewnić się, że złącza są stabilnie podłączone.

### Wskazówka

Wybierz odpowiedni kabel HDMI i ustawienie [HDMI Signal Format] zgodnie z formatami wideo wysyłanymi z urządzenia podłączonego do zestawu głośników. Szczegółowe informacje można znaleźć w Przewodniku pomocniczym.

## Podłączenie do gniazdka zasilania

- 1 Podłącz przewód zasilający (w zestawie) do gniazdka zasilania w zestawie głośników, a następnie podłącz przewód do gniazdka zasilania.

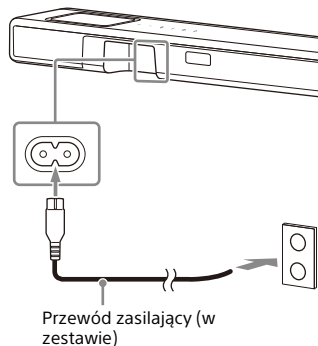

Przewód zasilający (w zestawie)

## Wykonywanie ustawień początkowych

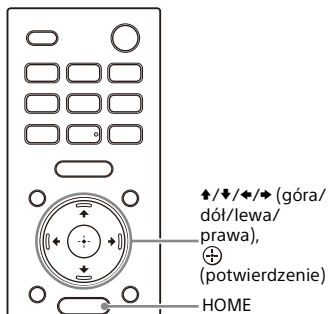

- 1 Naciśnij HOME na pilocie zdalnego sterowania dostarczonym z zestawem głośników, aby włączyć zestaw głośników.

Użyj pilota zdalnego sterowania, kierując go w stronę przodu głośnika bar speaker.

- 2 Odczekaj do momentu, aż [PLEASE WAIT] na wyświetlaczu panelu przedniego zniknie i na wyświetlaczu panelu przedniego pojawi się kolejne wskazanie.

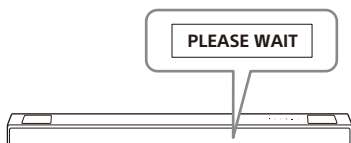

- 3 Włącz telewizor.

- 4 Postępuj zgodnie z instrukcjami wyświetlanymi na ekranie telewizora, aby wprowadzić ustawienia początkowe.

Jeśli ekran ustawień początkowych nie jest wyświetlany, użyj pilota zdalnego sterowania telewizora, aby przełączyć wejście telewizora na wejście HDMI, które jest podłączone do zestawu głośników, a następnie naciśnij HOME na pilocie zdalnego sterowania zestawu głośników.

Ekran ustawień początkowych



- Naciśnij ▲/▼/◀/▶ (górną/dół/lewa/prawa) i ⊕ (potwierdzenie), aby wybrać element zgodnie z instrukcjami wyświetlanymi na ekranie.
- Jeśli korzystasz z opcjonalnego subwoofera/tylnych głośników, podłącz je, postępując zgodnie z instrukcjami pojawiającymi się na ekranie [Checking Wireless Speaker Connection].
- Po wyświetleniu [Setup is complete.], wybierz [Learn more].

### Uwaga

W zależności od kolejności włączania telewizora i zestawu głośników, zestaw głośników może wejść w tryb wyciszenia, a na wyświetlaczu panelu przedniego zestawu głośników wyświetli się komunikat [MUTING]. Jeżeli tak się stanie, wyłącz wszystkie urządzenia, a następnie włącz zestaw głośników po włączeniu telewizora.

## Podłączanie opcjonalnego głośnika

### Podłączanie opcjonalnego głośnika za pomocą połączenia ręcznego

Opcjonalny głośnik jest podłączany do zestawu głośników automatycznie po włączeniu. Szczegółowe informacje zawiera instrukcja obsługi opcjonalnego głośnika.

Jeśli opcjonalny głośnik nie można automatycznie podłączyć do zestawu głośników, wykonaj połączenie ręczne, wykonując poniższe czynności.

- 1 Naciśnij przycisk HOME.**  
Na ekranie telewizora wyświetlone zostanie menu główne.
- 2 Wybierz  [Setup] - [Advanced Settings] z menu głównego.**
- 3 Wybierz [Speaker Settings] - [Wireless Speaker Settings] - [Start manual linking].**  
Na ekranie telewizora wyświetlony zostanie [Start manual linking].
- 4 Naciśnij LINK na opcjonalnym głośniku.**  
Wskaźnik zasilania opcjonalnego głośnika, który został wciśnięty LINK, dwukrotnie mignie na zielono.
- 5 Wybierz [Start].**  
Rozpoczyna się podłączanie ręczne. Na ekranie telewizora wyświetli się proces podłączania.  
Aby anulować podłączanie ręczne, wybierz [Cancel].
- 6 Gdy pojawi się opcjonalny głośnik, który chcesz podłączyć [Connected], wybierz [Finish].**

## 7 Naciśnij (potwierdzenie).

Połączenie ręczne zostało nawiązane, a wskaźnik zasilania opcjonalnego głośnika świeci się na zielono.

### Uwagi

- Jeżeli wykonasz [Start manual linking],  [Setup] - [Advanced Settings] - [Speaker Settings] - [Wireless Speaker Settings] - [Link mode] ustawi się automatycznie na [Manual].
- Tylko głośniki, dla których w kroku 6 został wyświetlony komunikat [Connected], łączą się z zestawem głośników. Jeśli opcjonalny głośnik nie jest prawidłowo podłączony, wykonaj operację ponownie, zaczynając od kroku 1.

### Jeśli transmisja bezprzewodowa jest niestabilna

W przypadku korzystania z wielu systemów bezprzewodowych, takich jak bezprzewodowa sieć LAN, sygnały bezprzewodowe mogą być niestabilne. W takim przypadku transmisję można poprawić, zmieniając poniższe ustawienie.

- 1 Naciśnij przycisk HOME.**  
Na ekranie telewizora wyświetlone zostanie menu główne.
- 2 Wybierz  [Setup] - [Advanced Settings] z menu głównego.**
- 3 Wybierz [Speaker Settings] - [Wireless Speaker Settings] - [RF Channel].**
- 4 Wybierz żądane ustawienie.**
  - [On]: zwykle wybieraj to ustawienie. Zestaw głośników automatycznie wybiera lepszy kanał do transmisji. To jest mocniejszy tryb dla zakłóceń bezprzewodowych.



- [Off]: zestaw głośników wybiera kanał z ograniczonego pasma częstotliwości, aby uniknąć zewnętrznych zakłóceń bezprzewodowych. Jeżeli dźwięk zanika po wybraniu [On], można go poprawić, wybierając [Off].

#### **Uwagi**

- W przypadku zmiany ustawienia [RF Channel] z [Off] na [On], może minąć około 1 minuty zanim nastąpi ponowne połączenie.
- To ustawienie może nie być wyświetlane w zależności od kraju/regionu.

### Oglądanie telewizji

- 1 Naciśnij przycisk HOME.**  
Na ekranie telewizora wyświetlone zostanie menu główne.
- 2 Wybierz  [Watch] - [TV] z menu głównego.**
- 3 Wybierz program, używając pilota zdalnego sterowania telewizora.**  
Wybrany program telewizyjny jest wyświetlany na ekranie telewizora, a z zestawu głośników odtwarzany jest dźwięk.
- 4 Ustaw głośność (strona 38).**

#### Uwaga

Jeżeli głośnik bar speaker załamał się i czujnik zdalnego sterowania telewizora i nie można obsługiwać telewizora za pomocą pilota zdalnego sterowania telewizora, włącz funkcję przekaźnika sygnału w zestawie głośników. Szczegółowe informacje można znaleźć w Przewodniku pomocniczym.

#### Wskazówka

Możesz wybrać bezpośrednio [TV], naciskając przycisk TV na pilocie zdalnego sterowania.

### Odtwarzanie z podłączonego urządzenia AV

- 1 Naciśnij przycisk HOME.**  
Na ekranie telewizora wyświetlone zostanie menu główne.
- 2 Wybierz  [Watch] - [HDMI] z menu głównego.**  
Obraz z wybranego urządzenia jest wyświetlany na ekranie telewizora, a z zestawu głośników odtwarzany jest dźwięk.
- 3 Ustaw głośność (strona 38).**

#### Wskazówka

Możesz wybrać bezpośrednio [HDMI], naciskając przycisk HDMI na pilocie zdalnego sterowania.

## Śłuchanie dźwięku z telewizora firmy Sony z funkcją BLUETOOTH®

### Co można zrobić, po podłączeniu telewizora z funkcją BLUETOOTH

W przypadku używania telewizora Sony\* z funkcją BLUETOOTH, można słuchać dźwięku z telewizora lub urządzenia podłączonego do telewizora poprzez bezprzewodowe połączenie zestawu głośników i telewizora.

\* Telewizor musi być zgodny z A2DP (Advanced Audio Distribution Profile) profilu BLUETOOTH.

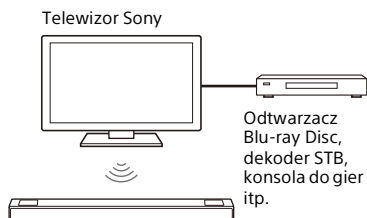

#### Uwaga

W przypadku podłączania zestawu głośników i telewizora za pomocą funkcji BLUETOOTH, nie można wyświetlać ekranu obsługi zestawu w postaci menu głównego na telewizorze i nie można używać innych funkcji zestawu głośników niż funkcja słuchania dźwięku z telewizora lub urządzenia podłączonego do telewizora. Aby używać wszystkich funkcji zestawu głośników, podłącz zestaw głośników i telewizor za pomocą kabla HDMI (w zestawie) (strona 18).

## Śłuchanie dźwięku z telewizora dzięki bezprzewodowemu połączeniu zestawu głośników i telewizora

Aby połączyć bezprzewodowo zestaw głośników i telewizor, należy przeprowadzić parowanie zestawu głośników i telewizora za pomocą funkcji BLUETOOTH.

Parowanie to procedura, która jest wymagana, aby urządzenia BLUETOOTH wymieniły ze sobą dane, przed nawiązaniem połączenia bezprzewodowego.

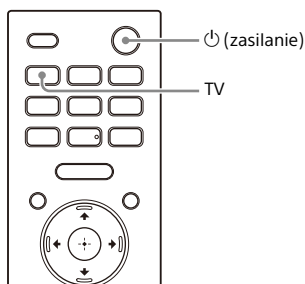

- 1 Włącz telewizor.
- 2 Naciśnij ⏻ (zasilanie), aby włączyć zestaw głośników.
- 3 Naciśnij i przytrzymaj równocześnie przycisk **BLUETOOTH** na głośniku Bar Speaker i na pilocie zdalnego sterowania TV przez 5 sekund.

Zestaw głośników przechodzi w tryb parowania BLUETOOTH.

Na wyświetlaczu panelu przedniego pojawi się kolejno [TV (BT) ON] i [PAIRING].

Przycisk  
BLUETOOTH



- 4** Upewnij się, że wskaźnik BLUETOOTH na głośniku Bar Speaker miga szybko na niebieska i [PAIRING] pojawia się na wyświetlaczu panelu przedniego.



- 5** Na telewizorze, wyszukaj zestaw głośników, aby dokończyć parowanie.

Na ekranie telewizora wyświetli się lista wykrytych urządzeń BLUETOOTH.

Aby zapoznać się z metodą parowania urządzenia BLUETOOTH z telewizorem, patrz instrukcja obsługi telewizora.

- 6** Sparuj zestaw głośników i telewizor, wybierając „HT-A5000” z listy na ekranie telewizora.

- 7** Upewnij się, że wskaźnik BLUETOOTH na głośniku bar speaker świeci na niebiesko i [TV (BT)] pojawia się na wyświetlaczu panelu przedniego.

Połączenie między zestawem głośników a telewizorem zostało nawiązane.

- 8** Wybór programu lub wejścia urządzenia za pomocą pilota zdalnego sterowania telewizora.

Dźwięk obrazu wyświetlanego na ekranie telewizora jest odtwarzany poprzez zestaw głośników.

- 9** Regulacja głośności zestawu głośników za pomocą pilota zdalnego sterowania telewizora.

Po naciśnięciu przycisku wyciszania na pilocie zdalnego sterowania telewizora następuje tymczasowe wyciszenie dźwięku.

#### Uwagi

- Jeżeli dźwięk z telewizora nie jest odtwarzany poprzez zestaw głośników, naciśnij TV i sprawdź stan wyświetlacza panelu przedniego i wskaźników na głośniku bar speaker.
  - [TV (BT)] pojawia się na wyświetlaczu panelu przedniego: zestaw głośników i telewizor są podłączone i dźwięk telewizora jest odtwarzany poprzez zestaw głośników.
  - Wskaźnik BLUETOOTH szybko miga i [PAIRING] pojawia się na wyświetlaczu panelu przedniego: wykonaj parowanie na telewizorze.
  - [TV] pojawia się na wyświetlaczu panelu przedniego: wykonaj kroki od początku.
- Po podłączeniu zestawu głośników do telewizora za pomocą kabla HDMI, połączenie BLUETOOTH jest anulowane. Aby ponownie podłączyć zestaw głośników do telewizora za pomocą funkcji BLUETOOTH, odłącz kabel HDMI, następnie wykonaj czynności podłączania od początku.

## Słuchanie dźwięku ze sparowanego telewizora

- 1** Włączanie telewizora za pomocą pilota zdalnego sterowania telewizora.

Zestaw głośników włącza się po włączeniu zasilania telewizora i dźwięk z telewizora jest odtwarzany poprzez zestaw głośników.

## 2 Wybór programu lub wejścia urządzenia za pomocą pilota zdalnego sterowania telewizora.

Dźwięk obrazu wyświetlanego na ekranie telewizora jest odtwarzany poprzez zestaw głośników.

## 3 Regulacja głośności zestawu głośników za pomocą pilota zdalnego sterowania telewizora.

Po naciśnięciu przycisku wyciszania na pilocie zdalnego sterowania telewizora następuje tymczasowe wyciszenie dźwięku.

### Wskazówka

Wyłączenie telewizora powoduje również wyłączenie zestawu głośników, ponieważ zasilanie zestawu jest uzależnione od zasilania telewizora.

## Obsługa za pomocą pilota zdalnego sterowania dostarczonego z zestawem głośników

Można używać następujących przycisków.

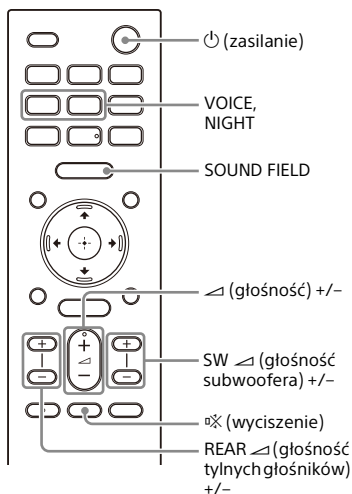

### Uwagi

- Jeżeli wybierzesz inne wejście niż TV na pilocie zdalnego sterowania dostarczonym z zestawem głośników, dźwięk z telewizora nie będzie odtwarzany poprzez zestaw. Aby odtwarzać dźwięk z telewizora, naciśnij TV na pilocie zdalnego sterowania i zmień wejście na TV.
- Gdy telewizor jest podłączony za pomocą funkcji BLUETOOTH, następujące przyciski na pilocie zdalnego sterowania nie działają. ⬆/⬇/⬆/⬇ (góra/dół/lewa/prawa), ⊕ (potwierdzenie), BACK, HOME, DISPLAY, OPTIONS, ▶|| (odtworzenie/pauza), ◀◀/▶▶ (poprzedni/następny)

# Śłuchanie muzyki/ dźwięku za pomocą funkcji BLUETOOTH

## Śłuchanie muzyki ze sparowanego urządzenia mobilnego podłączanego pierwszy raz

Aby użyć funkcji BLUETOOTH, należy najpierw sparować zestaw głośników z urządzeniem mobilne.

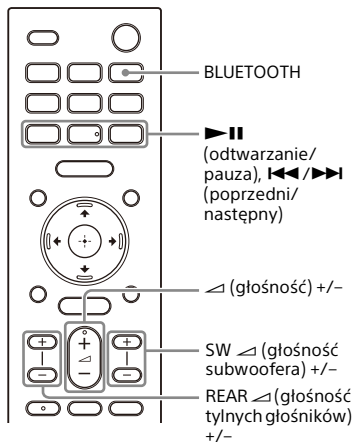

- 1** Naciśnij i przytrzymaj przycisk BLUETOOTH przez 2 sekundy.

- 2** Upewnij się, że wskaźnik BLUETOOTH na głośniku Bar Speaker miga szybko na niebiesko i [PAIRING] pojawia się na wyświetlaczu panelu przedniego. Zestaw głośników przechodzi w tryb parowania .

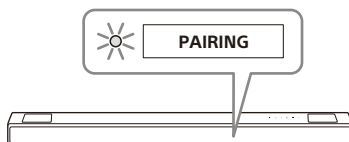

- 3** Na urządzeniu mobilnym wyszukaj zestaw głośników, aby dokończyć parowanie.

Na ekranie urządzenia mobilnego wyświetli się lista wykrytych urządzeń BLUETOOTH. Aby zapoznać się z metodą parowania urządzenia BLUETOOTH z urządzeniem mobilnym, patrz instrukcja obsługi urządzenia mobilnego.

- 4** Sparuj zestaw głośników i urządzenie mobilne, wybierając „HT-A5000” z listy na ekranie urządzenia mobilnego.

Jeśli wymagany jest klucz dostępu, wpisz „0000”.

- 5** Upewnij się, że wskaźnik BLUETOOTH na głośniku bar speaker świeci na niebiesko i [BT] pojawia się na wyświetlaczu panelu przedniego.

Połączenie między zestawem głośników a urządzeniem mobilnym zostało nawiązane.

- 6** Rozpocznij odtwarzanie przy użyciu aplikacji muzycznej w podłączonym urządzeniu mobilnym.

Dźwięk jest odtwarzany z zestawu głośników.

## 7 Ustaw głośność (strona 38).

Możesz odtwarzać lub zatrzymywać odtwarzanie za pomocą przycisków odtwarzania na pilocie zdalnego sterowania.

### Sprawdzanie stanu połączenia funkcji BLUETOOTH

Stan	Wskaźnik BLUETOOTH
Podczas stanu czuwania, umożliwiającego parowanie	Miga szybko na niebiesko
Trwa próba nawiązania połączenia	Miga na niebiesko
Połączenie zostało nawiązane	Świeci się na niebiesko

#### Wskazówki

- Jeżeli nie ma sparowanego urządzenia (np. po zakupie zestawu głośników), zestaw głośników przelacza się w tryb parowania po zmianie wejścia na wejście BLUETOOTH.
- Wykonaj operację parowania z drugim i kolejnymi urządzeniami mobilnymi.

## Słuchanie muzyki ze sparowanego urządzenia

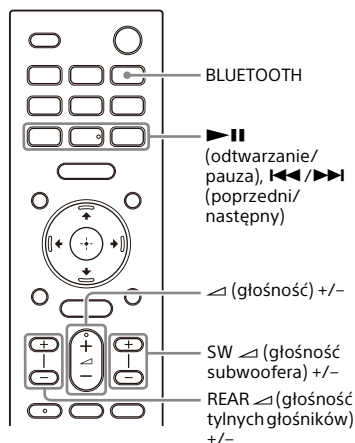

- 1 Włącz funkcję BLUETOOTH w urządzeniu mobilnym.**
- 2 Naciśnij przycisk BLUETOOTH.**  
Zestaw głośników automatycznie ponownie nawiązuje połączenie z urządzeniem mobilnym, do którego był ostatnio podłączony.
- 3 Upewnij się, że wskaźnik BLUETOOTH na głośniku bar speaker świeci na niebiesko i [BT] pojawia się na wyświetlaczu panelu przedniego.**  
Połączenie między zestawem głośników a urządzeniem mobilnym zostało nawiązane.
- 4 Rozpocznij odtwarzanie przy użyciu aplikacji muzycznej w podłączonym urządzeniu mobilnym.**  
Dźwięk jest odtwarzany z zestawu głośników.

## 5 Ustaw głośność (strona 38).

Możesz odtwarzać lub zatrzymywać odtwarzanie za pomocą przycisków odtwarzania na pilocie zdalnego sterowania.

### Uwaga

Jeżeli wystąpi opóźnienie dźwięku, można je poprawić, ustawiając [Setup] - [Advanced Settings] - [Bluetooth Settings] - [Bluetooth Connection Quality] do [Priority on Stable Connection].

### Wskazówka

Jeśli połączenie nie zostało nawiązane, wybierz „HT-A5000” w urządzeniu mobilnym.

## Rozłączanie z urządzeniem mobilnym

Wykonaj jedną z poniższych czynności.

- Wyłącz funkcję BLUETOOTH w urządzeniu mobilnym.
- Naciśnij przycisk BLUETOOTH, gdy na ekranie telewizora wyświetla się [Bluetooth Audio].
- Ustaw [Setup] - [Advanced Settings] - [Bluetooth Settings] - [Bluetooth Mode] na [Transmitter] lub [Off].
- Wyłącz zestaw głośników lub urządzenie mobilne.

## Śłuchanie muzyki na urządzeniu USB

Można odtwarzać pliki muzyczne przechowywane na podłączonym urządzeniu USB.

Listę typów plików, które można odtworzyć, można znaleźć w rozdziale „Odtwarzane typy plików audio” (strona 66).

### 1 Podłącz urządzenie USB do portu USB.

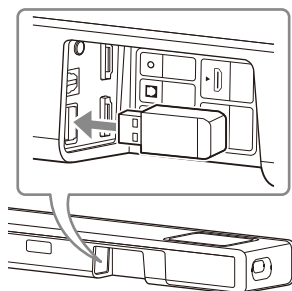

### 2 Naciśnij przycisk HOME.

Na ekranie telewizora wyświetlone zostanie menu główne.

### 3 Wybierz [Listen] - [USB (Connected)] z menu głównego.

### 4 Wybierz folder, w którym przechowywane są utwory, a następnie wybierz utwór.

Wybrany utwór odtwarza się, a dźwięk jest emitowany przez zestaw głośników.

### 5 Ustaw głośność (strona 38).

### Uwaga

Podczas działania nie należy odłączać urządzenia USB. Aby zapobiec błędom w danych lub uszkodzeniu urządzenia USB, podczas podłączania lub wyjmowania



urządzenia USB zestaw głośników powinien być wyłączony.

#### **Wskazówka**

Możesz wybrać bezpośrednio wejście USB, naciskając przycisk USB na pilocie zdalnego sterowania.

## **Odtwarzanie dźwięku podłączonego telewizora lub podłączonego urządzenia za pomocą słuchawek**

### **Odtwarzanie dźwięku poprzez sparowanie ze słuchawkami**

- 1 Ustaw słuchawki zgodne z BLUETOOTH w trybie parowania.**  
Informacje o metodzie parowania znajdują się w instrukcji obsługi słuchawek.
- 2 Naciśnij przycisk HOME.**  
Na ekranie telewizora wyświetlone zostanie menu główne.
- 3 Wybierz  [Setup] - [Advanced Settings] z menu głównego.**
- 4 Wybierz [Bluetooth Settings] - [Bluetooth Mode] - [Transmitter].**  
Zestaw głośników wchodzi w tryb transmisji BLUETOOTH.
- 5 Wybierz nazwę słuchawek z [Device List] w [Bluetooth Settings].**  
Po nawiązaniu połączenia BLUETOOTH, pojawi się [Connected].  
Jeśli nie możesz znaleźć nazwy słuchawek w [Device List], wybierz [Scan].
- 6 Wróć do menu głównego, wybierz  [Watch] lub  [Listen] i wybierz wejście.**  
Obraz z wybranego wejścia pojawi się na ekranie telewizora, [BT TX] pojawi się na wyświetlaczu panelu

przedniego, a dźwięk będzie odtwarzany ze słuchawek. Dźwięk z zestawu głośników jest jednocześnie wyciszony.

## 7 Ustaw głośność.

Najpierw ustaw poziom głośności słuchawek. Następnie wyreguluj poziom głośności w słuchawkach za pomocą przycisku +/- na głośniku bar speaker lub  (głośność) +/- na pilocie zdalnego sterowania.

## Usunięcie sparowanych słuchawek z listy urządzeń

### 1 Naciśnij przycisk HOME.

Na ekranie telewizora wyświetlone zostanie menu główne.

### 2 Wybierz [Setup] - [Advanced Settings] z menu głównego.

### 3 Wybierz [Bluetooth Settings] - [Device List].

### 4 Przesuń kursor na nazwę słuchawek, które chcesz usunąć, a następnie naciśnij DISPLAY. Aby usunąć wszystkie sparowane słuchawki z listy urządzeń, naciśnij AUDIO.

### 5 Postępuj zgodnie z instrukcjami wyświetlanymi na ekranie, aby usunąć wybrane słuchawki z listy urządzeń.

#### Uwaga

Aby wyświetlić sparowane słuchawki na liście urządzeń, ustaw  [Setup] - [Advanced Settings] - [Bluetooth Settings] - [Bluetooth Mode] do [Transmitter].

## Odtwarzanie dźwięku ze sparowanych słuchawek

### 1 Włącz funkcję BLUETOOTH słuchawek.

### 2 Naciśnij przycisk HOME.

Na ekranie telewizora wyświetlone zostanie menu główne.

### 3 Wybierz [Setup] - [Advanced Settings] z menu głównego.

### 4 Wybierz [Bluetooth Settings] - [Bluetooth Mode] - [Transmitter].

Zestaw głośników przejdzie w tryb transmisji BLUETOOTH i zestaw głośników automatycznie połączy się ponownie ze słuchawkami, które podłączono ostatnio.

### 5 Wróć do menu głównego, wybierz [Watch] lub [Listen] i wybierz wejście.



Obraz z wybranego wejścia pojawi się na ekranie telewizora, [BT TX] pojawi się na wyświetlaczu panelu przedniego, a dźwięk będzie odtwarzany ze słuchawek. Dźwięk z zestawu głośników jest jednocześnie wyciszony.

### 6 Ustaw głośność.

Najpierw ustaw poziom głośności słuchawek. Następnie wyreguluj poziom głośności w słuchawkach za pomocą przycisku +/- na głośniku bar speaker lub  (głośność) +/- na pilocie zdalnego sterowania.

## Odłączanie sparowanych słuchawek

Wykonaj jedną z poniższych czynności.  
– Wyłącz funkcję BLUETOOTH w słuchawkach.

- Ustaw  [Setup] - [Advanced Settings] - [Bluetooth Settings] - [Bluetooth Mode] na [Receiver] lub [Off].
- Wyłącz zestaw głośników lub słuchawki.
- Wybierz nazwę podłączonych słuchawek z  [Setup] - [Advanced Settings] - [Bluetooth Settings] - [Device List]. [Connected] nazwy urządzenia zniknie.

## Informacje o podłączeniu słuchawek

- Dostosowanie poziomu głośności może nie być możliwe w zależności od słuchawek zgodnych z BLUETOOTH.
- Wejście BLUETOOTH jest wyłączone, gdy  [Setup] - [Advanced Settings] - [Bluetooth Settings] - [Bluetooth Mode] ustawiono na [Off] lub [Transmitter].
- Można zarejestrować do 9 urządzeń BLUETOOTH. Jeśli 10. urządzenie BLUETOOTH zostanie zarejestrowane, najstarsze podłączone urządzenie BLUETOOTH zostanie zastąpione nowym.
- Zestaw głośników może wyświetlić do 15 wykrytych urządzeń BLUETOOTH na [Device List] (strona 34).
- Nie można zmienić efektu dźwiękowego ani ustawień podczas przesyłania dźwięku do słuchawek zgodnych z BLUETOOTH.
- Odtwarzanie dźwięku/muzyki w urządzeniu BLUETOOTH jest opóźnione w porównaniu do tego w zestawie głośników ze względu na charakterystykę technologii bezprzewodowej BLUETOOTH.
- Możesz włączyć lub wyłączyć odbiór dźwięku LDAC z urządzenia BLUETOOTH w [Bluetooth Settings].

# Możliwości zestawu głośników po podłączeniu do sieci

Możesz odtwarzać strumieniowo zawartość muzyczną przez zestaw głośników za pomocą smartfona, tabletu lub urządzenia z systemem iOS lub odtwarzać muzykę zapisaną na komputerze za pośrednictwem zestawu głośników po podłączeniu do sieci.

Szczegółowe informacje na temat funkcji i operacji można znaleźć w Przewodniku pomocniczym.



Zestaw głośników



### Urządzenie z systemem iOS/smartfon/tablet



- 360 Reality Audio
- Spotify
- Chromecast built-in
- AirPlay
- Sony | Music Center

### Komputer



- AirPlay
- Sieć domowa

### 360 Reality Audio

Możesz odtwarzać treści 360 Reality Audio w zestawie głośników, wybierając funkcję w aplikacji usługi przesyłania strumieniowego zgodnej z 360 Reality Audio.

### Spotify

Możesz wybrać muzykę w aplikacji Spotify i odtwarzać ją w zestawie głośników.

Wykorzystaj telefon, tablet lub komputer jako pilota, aby sterować aplikacją Spotify.

Wejdź na [spotify.com/connect](https://spotify.com/connect), aby dowiedzieć się, jak to zrobić.

### Chromecast built-in™

Możesz wybrać muzykę w aplikacji obsługującej Chromecast i odtwarzać ją w zestawie głośników.

## **AirPlay**

Zestaw głośników obsługuje technologię AirPlay. Można odtwarzać muzykę w zestawie głośników za pomocą urządzenia z systemem iOS lub komputera.

## **Sony | Music Center**

Zestawem głośników można sterować bezprzewodowo, instalując aplikację „Sony | Music Center” na smartfonie lub w tablecie.

## **Sieć domowa**

Pliki muzyczne zapisane w komputerze w lokalizacji sieciowej można odtwarzać za pośrednictwem sieci domowej.

## Ustawienie głośności i jakości dźwięku

### Ustawienie głośności

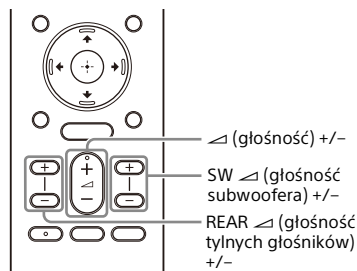

### Ustawienie głośności zestawu głośników

Naciśnij ▲ (głośność) +/-.  
Poziom głośności pojawia się na wyświetlaczu panelu przedniego.

### Ustawienie głośności subwoofera

Naciśnij SW ▲ (głośność subwoofera) +/-.  
Poziom głośności pojawia się na wyświetlaczu panelu przedniego.

#### Uwaga

Subwoofer służy do odtwarzania basów i niskich tonów. Jeśli źródło wejściowe, np. w programach telewizyjnych, nie zawiera dużo tonów niskich, tony niskie z subwoofera mogą być trudne do usłyszenia.

#### Wskazówka

Podczas podłączania opcjonalnego subwoofera, ustawiany jest poziom dźwięku opcjonalnego subwoofera zamiast wbudowanego subwoofera.

### Ustawienie głośności opcjonalnego tylnego głośnika

Naciśnij REAR ▲ (głośność tylnych głośników) +/-.  
Poziom głośności pojawia się na wyświetlaczu panelu przedniego.

#### Uwagi

- Opcjonalne tylne głośniki są zaprojektowane do odtwarzania przestrzennej części wielokanałowego dźwięku i dźwięku przestrzennego, który jest tworzony z 2-kanałowego dźwięku przy użyciu wirtualnego przetwarzania. Jeśli źródło wejściowe nie zawiera dużo dźwięku przestrzennego, dźwięk przestrzenny z opcjonalnych tylnych głośników może być trudny do usłyszenia.
- REAR ▲ +/- nie działa, gdy opcjonalne tylne głośniki nie są podłączone.

## Korzystanie z efektu dźwięku przestrzennego (SOUND FIELD)

Można włączać i wyłączać efekt dźwięku przestrzennego, aby dopasować go do źródeł dźwięku.

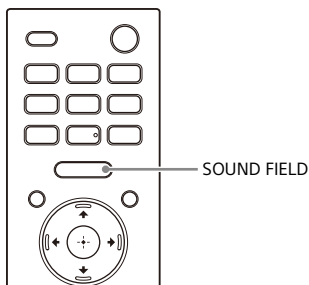

### 1 Naciśnij SOUND FIELD, aby wybrać ustawienie.

Na ekranie telewizora wyświetlone zostanie ustawienie.

Ustawienie	Objaśnienie
[Sound Field: Effect On]	Dźwięk jest odtwarzany z efektem przestrzennym. To ustawienie jest odpowiednie do korzystania z dźwięku przestrzennego niezależnie od gatunku.
[Sound Field: Effect Off]	Dźwięk jest odtwarzany bez efektu przestrzennego. To ustawienie jest odpowiednie do słuchania dźwięku wysokiej rozdzielczości lub wiadomości.

### Uwagi

- Nie można zmienić ustawienia w następujących warunkach, nawet po naciśnięciu SOUND FIELD.
  - Urządzenie BLUETOOTH jest podłączone w trybie transmisji BLUETOOTH (strona 33).
  - Emitowany jest ton testowy.
- Ustawienie nie pojawia się na ekranie telewizora, gdy wybrane jest wejście TV. W takim przypadku można sprawdzić ustawienie na wyświetlaczu panelu przedniego.
- W zależności od źródła, np. Dolby Atmos, to ustawienie jest stałe i nie można go zmienić.

### Wskazówka

Można wybrać rodzaj efektu dźwięku przestrzennego w opcji [Setup] - [Advanced Settings] - [Audio Settings] - [Sound Field Setting].

Nie można zmienić ustawienia [Sound Field Setting] po ustawieniu [Setup] - [Advanced Settings] - [Audio Settings] - [360 Spatial Sound Mapping] w pozycji [On].

## Wyraźniejsze dialogi (VOICE)

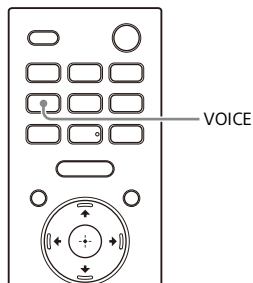

### 1 Naciśnij VOICE, aby wybrać ustawienie.

Na ekranie telewizora wyświetlone zostanie ustawienie.

Ustawienie	Objaśnienie
[Voice: On]	Dialogi są lepiej słyszalne po zwiększeniu zakresu dialogów.
[Voice: Off]	Wyłącza funkcję trybu głosowego.

#### Uwagi

- Ustawienie nie pojawia się na ekranie telewizora, gdy wybrane jest wejście TV. W takim przypadku można sprawdzić ustawienie na wyświetlaczu panelu przedniego.
- W przypadku podłączenia urządzenia BLUETOOTH w trybie transmisji BLUETOOTH (strona 33), tryb głosowy jest wyłączony.

## Rozkoszowanie się wyraźnym dźwiękiem podczas cichego odtwarzania o północy (NIGHT)

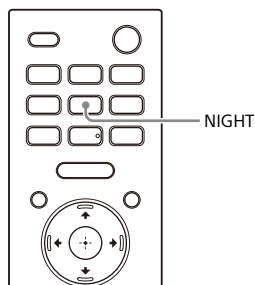

### 1 Naciśnij NIGHT, aby wybrać ustawienie.

Na ekranie telewizora wyświetlone zostanie ustawienie.

Ustawienie	Objaśnienie
[Night: On]	Dźwięk jest odtwarzany cicho z minimalną stratą wierności i wyrazistości dialogów.
[Night: Off]	Wyłączenie funkcji trybu nocnego.

#### Uwagi

- Gdy wyłączasz zestaw głośników, to ustawienie ma automatycznie ustawianą wartość [Night: Off].
- Ustawienie nie pojawia się na ekranie telewizora, gdy wybrane jest wejście TV. W takim przypadku można sprawdzić ustawienie na wyświetlaczu panelu przedniego.
- W przypadku podłączenia urządzenia BLUETOOTH w trybie transmisji BLUETOOTH (strona 33), tryb nocny jest wyłączony.



## Regulacja opóźnienia między obrazem a dźwiękiem

Jeśli dźwięk nie pasuje do obrazów na ekranie telewizora, można ustawić opóźnienie między obrazem a dźwiękiem.

Metoda ustawiania różni się w zależności od wejścia.

Szczegółowe informacje można znaleźć w Przewodniku pomocniczym.

## Dźwięk transmisji multipleks (AUDIO)

Możesz cieszyć się dźwiękiem transmisji multipleks, kiedy zestaw głośników otrzymuje sygnał transmisji Dolby Digital.

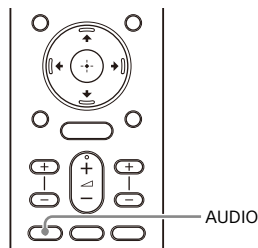

### 1 Naciśnij AUDIO, aby wybrać ustawienie.

Na ekranie telewizora wyświetlone zostanie ustawienie.

Ustawienie	Objaśnienie
<b>[Audio: Main]</b>	Odtwarzany jest dźwięk głównego języka.
<b>[Audio: Sub]</b>	Odtwarzany jest dźwięk dodatkowego języka.
<b>[Audio: Main/Sub]</b>	Główny dźwięk jest odtwarzany z lewego głośnika a dźwięk podrzędny z prawego głośnika.

### Uwagi

- Aby odtwarzać dźwięk Dolby Digital, należy podłączyć telewizor zgodnie z funkcją eARC lub ARC (strona 18) do gniazda HDMI OUT (TV eARC/ARC) za pomocą kabla HDMI (w zestawie) lub innych urządzeń do gniazda HDMI IN za pomocą kabla HDMI (nieдоступny w zestawie).
- Jeżeli gniazdo HDMI IN telewizora nie jest zgodne z funkcją eARC lub ARC (strona 18), podłącz telewizor do gniazda TV IN (OPT) za pomocą cyfrowego przewodu optycznego (nieдоступny w

zestawie), aby odtwarzać dźwięk Dolby Digital.

- Ustawienie nie pojawia się na ekranie telewizora, gdy wybrane jest wejście TV. W takim przypadku można sprawdzić ustawienie na wyświetlaczu panelu przedniego.

## Dostosowywanie głośności dialogów podczas odtwarzania zawartości DTS:X

Dostosowanie głośności dialogów pozwala je słyszeć wyraźniej dzięki wyodrębnieniu z dźwięków otoczenia. Ta funkcja działa podczas odtwarzania zawartości zgodnej z funkcją sterowania dialogami DTS:X.

Metoda ustawiania różni się w zależności od wejścia.

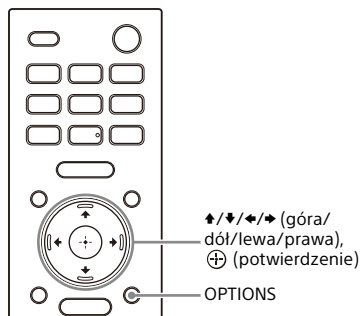

### Podczas oglądania telewizji

- 1** Naciśnij **OPTIONS**, wyświetli [DIALOG] na wyświetlaczu panelu przedniego za pomocą  $\uparrow/\downarrow$  (góra/dół), a następnie naciśnij  $\oplus$  (potwierdzenie).
- 2** Dostosuj głośność dialogów za pomocą przycisków  $\uparrow/\downarrow$  (góra/dół), a następnie naciśnij  $\oplus$  (potwierdzenie).

Regulacja jest możliwa w zakresie od 0,0 dB do 6,0 dB, w odstępach co 1,0 dB.

- 3 Naciśnij przycisk OPTIONS.**  
Menu opcji na wyświetlaczu panelu przedniego wyłącza się.

## **Podczas odtwarzania zawartości na urządzeniu AV**

- 1 Naciśnij przycisk OPTIONS.**  
Na ekranie telewizora wyświetlone zostanie menu opcji.
- 2 Wybierz [DTS Dialog Control].**
- 3 Dostosuj głośność dialogów za pomocą przycisków ▲/▼ (góra/dół), a następnie naciśnij ⊕ (potwierdzenie).**  
Regulacja jest możliwa w zakresie od 0,0 dB do 6,0 dB, w odstępach co 1,0 dB.

## Korzystanie z zestawu głośników poprzez połączenie z telewizorem

# Obsługa zestawu głośników poprzez połączenie z telewizorem (funkcja Sterowanie przez HDMI)

Podłączanie telewizora zgodnego z funkcją Sterowanie przez HDMI za pomocą kabla HDMI umożliwia połączenie działania zestawu głośników, takiego jak włączanie/wyłączanie lub ustawienie głośności w telewizorze.

## Używanie z funkcji Sterowanie przez HDMI

Funkcja Sterowanie przez HDMI jest funkcją, która włącza urządzenia podłączone za pomocą kabla HDMI (High-Definition Multimedia Interface), łącząc je ze sobą.

Chociaż ta funkcja działa na urządzeniach zgodnych z funkcją Sterowanie przez HDMI, może nie działać w przypadku podłączenia urządzeń innych niż te wyprodukowane przez firmę Sony.

## Przygotowanie do pracy przez połączenie z telewizorem

Włącz ustawienia funkcji Sterowanie przez HDMI telewizora podłączonego do zestawu głośników za pomocą kabla HDMI.

Domyślnym ustawieniem funkcji Sterowanie przez HDMI zestawu głośników jest [On].

## Wskazówki

- W przypadku podłączania urządzenia, takiego jak odtwarzacz Blu-ray Disc, do telewizora za pomocą kabla HDMI, włącz funkcję Sterowanie przez HDMI.
- Aby włączyć funkcję Sterowanie przez HDMI telewizora lub odtwarzacza Blu-ray, zapoznaj się z ich instrukcją obsługi.
- Jeśli włączysz funkcję Sterowanie przez HDMI („BRAVIA” sync) podczas używania telewizora Sony, funkcja Sterowanie przez HDMI jest także automatycznie uruchamiana w zestawie głośników. Po zmianie ustawień, [DONE] pojawi się na wyświetlaczu panelu przedniego.

## Wykonywanie operacji związanych z zasilaniem lub ustawianiem głośności za pomocą pilota zdalnego sterowania telewizora

Podczas włączania/wyłączania telewizora lub ustawiania głośności za pomocą pilota zdalnego sterowania telewizora, zasilanie zestawu głośników lub ustawienie głośności są zablokowane.

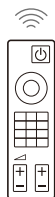

Pilot zdalnego sterowania telewizora

## Blokada zasilania

Po włączeniu lub wyłączeniu telewizora następuje automatyczne włączenie lub wyłączenie zestawu głośników.

### **Uwaga**

Jeśli wyłączysz zestaw głośników przed wyłączeniem telewizora, zestaw głośników może nie włączyć się automatycznie, nawet po kolejnym włączeniu telewizora. W takim przypadku, wykonaj następującą operację.

- Wybierz zestaw głośników dla urządzenia wyjściowego dźwięku w menu telewizora.
- W przypadku korzystania z telewizora firmy Sony, włącz zestaw głośników, gdy telewizor jest włączony.

### **Ustawienie głośności**

Dźwięk telewizora jest automatycznie emitowany z zestawu głośników. Głośność zestawu głośników można ustawiać za pomocą pilota zdalnego sterowania telewizora.

### **Inne funkcje łączące**

#### **Obsługa menu za pomocą pilota zdalnego sterowania telewizora**

Możesz obsługiwać menu zestawu głośników, wybierając nazwę zestawu głośników podczas zmiany wejścia lub obsługując Sync Menu w telewizorze.

### **Uwaga**

Niektóre telewizory firmy Sony obsługują Sync Menu. Zapoznaj się z instrukcją obsługi telewizora, aby sprawdzić, czy obsługuje on Sync Menu.

### **Dostosowanie języka**

Po zmianie języka wyświetlania ekranowego telewizora zmieniony zostanie również język wyświetlania ekranowego zestawu głośników.

### **Funkcja One-Touch Play**

Podczas odtwarzania treści na odtwarzaczu Blu-ray Disc lub „PlayStation®4” itd. podłączonych do telewizora, zestaw głośników i telewizor zostaną włączone automatycznie.

### **Wskazówka**

Możesz zmienić ustawienia funkcji Sterowanie przez HDMI, wybierając  [Setup] - [Advanced Settings] - [HDMI Settings] w menu głównym.

## **Obsługa zestawu głośników poprzez połączenie z telewizorem zgodnym z funkcją „BRAVIA” Sync**

„BRAVIA” Sync to rozszerzona funkcja opracowana przez firmę Sony na podstawie funkcji Sterowanie przez HDMI. Łącząc urządzenia zgodne z funkcją „BRAVIA” Sync, takie jak telewizor lub odtwarzacz Blu-ray Disc za pomocą kabla HDMI, można sterować urządzeniami, łącząc je ze sobą.

### **Korzystanie z funkcji „BRAVIA” Sync**

Funkcja „BRAVIA” Sync włącza się po włączeniu funkcji Sterowanie przez HDMI urządzenia firmy Sony. Informacje na temat włączenia funkcji Sterowanie przez HDMI, patrz „Przygotowanie do pracy przez połączenie z telewizorem” (strona 44).

### **Możliwości funkcji „BRAVIA” Sync**

#### **Funkcja Sterowanie przez HDMI**

- Blokada zasilania (strona 44)
- Ustawienie głośności (strona 45)
- Obsługa menu za pomocą pilota zdalnego sterowania telewizora (strona 45)
- Dostosowanie języka (strona 45)
- Funkcja One-Touch Play (strona 45)

#### **Funkcja sterowania kinem domowym**

Ustawienie zestawu głośników, przełączanie wejść itd. można wykonać bez przełączania wejścia TV.

# Zmiana jasności wyświetlacza panelu przedniego i wskaźników (DIMMER)

Można zmienić jasność wyświetlacza panelu przedniego i wskaźnika BLUETOOTH. Zmienia się także jasność wskaźnika zasilania opcjonalnego subwoofera i tylnych głośników.

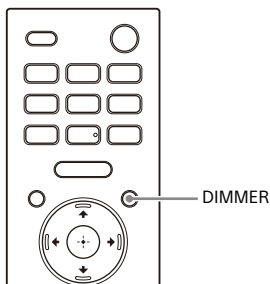

## 1 Naciśnij DIMMER, aby wybrać ustawienie.

Na ekranie telewizora wyświetlone zostanie ustawienie.

Ustawienie	Objaśnienie
[Dimmer: Bright]	Wyświetlacz panelu przedniego i wskaźniki są jasne.
[Dimmer: Dark]	Wyświetlacz panelu przedniego i wskaźniki są ciemne.
[Dimmer: Off]	Wyświetlacz panelu przedniego i wskaźniki są wyłączone.

### Uwagi



- Wyświetlacz panelu przedniego i wskaźniki są wyłączone po wybraniu [Dimmer: Off]. Włączają się

automatycznie po naciśnięciu dowolnego przycisku, a ponownie wyłączają się, jeśli zestaw głośników nie będzie używany przez około 10 sekund. Jednak w niektórych przypadkach wyświetlacz panelu przedniego wskaźniki mogą się nie wyłączyć. W takim wypadku jasność wyświetlacza panelu przedniego i wskaźników jest taka sama jak [Dimmer: Dark].

- Ustawienie nie pojawia się na ekranie telewizora, gdy wybrane jest wejście TV. W takim przypadku można sprawdzić ustawienie na wyświetlaczu panelu przedniego.

## Oszczędzanie energii w trybie czuwania

Sprawdź, czy ustawiono następujące wartości:

-  [Setup] - [Advanced Settings] - [HDMI Settings] - [Standby Through] jest ustawione na [Off].
-  [Setup] - [Advanced Settings] - [System Settings] - [Network/Bluetooth Standby] jest ustawione na [Off].

## Uruchomienie Easy Setup

Można w łatwy sposób wykonać podstawowe ustawienia początkowe, ustawienia głośników i ustawienia sieci zestawu głośników po uruchomieniu Easy Setup.

- 1 Naciśnij przycisk HOME.**  
Na ekranie telewizora wyświetlone zostanie menu główne.
- 2 Wybierz  [Setup] - [Easy Setup] z menu głównego.**  
Na ekranie telewizora wyświetlony zostanie [Easy Setup].
- 3 Wybierz żądane ustawienie.**
  - [Easy Initial Setup]: podstawowe ustawienia początkowe, w tym ustawienia głośników i ustawienia sieci.
  - [Easy Sound Setup]: wykonuje podstawowe ustawienia głośników w celu optymalizacji dźwięku przestrzennego w otoczeniu.
  - [Easy Network Setup]: podstawowe ustawienia sieci.
- 4 Wykonaj konfigurację, postępując zgodnie z instrukcjami wyświetlonymi na ekranie.**



# Uruchomienie Advanced Settings

## Korzystanie z menu [Advanced Settings]

Istnieje wiele możliwości regulacji różnych elementów, takich jak obraz i dźwięk w menu [Advanced Settings].

### 1 Naciśnij przycisk HOME.









Na ekranie telewizora wyświetlone zostanie menu główne.

### 2 Wybierz [Setup] - [Advanced Settings] z menu głównego.

Na ekranie telewizora wyświetlony zostanie [Advanced Settings].

### 3 Wybierz element ustawień.

Szczegółowe informacje na temat elementów ustawień można znaleźć w Przewodniku pomocniczym.

Element ustawień	Objaśnienie
 [Speaker Settings]	Wprowadza ustawienia głośników do instalacji i podłączeń.
 [Audio Settings]	Wprowadza ustawienia wyjścia audio.
 [HDMI Settings]	Wprowadza ustawienia HDMI.
 [Bluetooth Settings]	Szczegółowe ustawienia funkcji BLUETOOTH.
 [System Settings]	Ustawienia związane z zestawem głośników.
 [Network Settings]	Wprowadza szczegółowe ustawienia Internetu.
 [Resetting]	Przywrócenie ustawień fabrycznych zestawu głośników.
 [Software Update]	Aktualizuje oprogramowanie zestawu głośników lub opcjonalnego subwoofera/tylnych głośników.

# Aktualizacja oprogramowania

Aktualizacja oprogramowania do najnowszej wersji umożliwia korzystanie z najnowszych funkcji.

Więcej informacji na temat funkcji aktualizacji można znaleźć w następującej witrynie:

- Dla klientów w obu Amerykach <https://www.sony.com/am/support>
- Dla klientów w Europie <https://www.sony.eu/support>
- Dla klientów w regionie Azja-Pacyfik, Oceanii, Bliskiego Wschodu i w Afryce <https://www.sony-asia.com/support>

## Uwagi

- Ukończenie aktualizacji może zająć do 20 minut.
- Środowisko internetowe jest niezbędne do przeprowadzania aktualizacji przez Internet.
- W trakcie trwania aktualizacji nie należy włączać lub wyłączać zestawu głośników, odłączać przewodu zasilającego, odłączać/podłączać przewodu HDMI lub obsługiwać zestawu głośników lub telewizora. Poczekać na zakończenie aktualizacji oprogramowania.
- Ustaw opcję  [Setup] - [Advanced Settings] - [Network Settings] - [Auto Update Settings] - [Auto Update] to [On], jeżeli chcesz, aby aktualizacje oprogramowania odbywały się automatycznie. Aktualizację oprogramowania można wykonać, nawet po wybraniu [Off] w [Auto Update] w zależności od szczegółów aktualizacji. Szczegółowe informacje można znaleźć w Przewodniku pomocniczym.

- 1 Korzystając z opcjonalnego subwoofera lub tylnych głośników, upewnij się, że są włączone i podłączone do zestawu głośników.**

Wskaźnik(i) zasilania opcjonalnego subwoofera i/lub lampka(i) tylnego głośnika świecą na zielono.

- 2 Naciśnij przycisk HOME.**

Na ekranie telewizora wyświetlone zostanie menu główne.



- 3 Wybierz  [Setup] - [Advanced Settings] z menu głównego.**

Jeżeli zestaw głośników wykryje informacje o aktualizacji zestawu głośników w sieci, pojawi się powiadomienie o aktualizacji i [Software Update] w menu głównym. W takim przypadku wybierz [Software Update] i postępuj zgodnie z instrukcjami pojawiającymi się na ekranie.

- 4 Wybierz [Software Update].**

Na ekranie telewizora wyświetlony zostanie [Software Update].

- 5 Wybierz element do aktualizacji.**

Wybierz element do aktualizacji z poniższych, naciskając / (górną/dół) i  (potwierdzenie), następnie zaktualizuj oprogramowanie postępując zgodnie z instrukcjami pojawiającymi się na ekranie. Gdy rozpocznie się aktualizacja oprogramowania, zestaw głośników automatycznie uruchomi się ponownie. Podczas aktualizacji oprogramowania [UPDATE] pojawi się na wyświetlaczu panelu przedniego. Po zakończeniu aktualizacji, zestaw głośników automatycznie uruchomi się ponownie.

---

### **[Network Update]**

Aktualizuje oprogramowanie przy użyciu dostępnej sieci. Upewnij się, że sieć jest podłączona do Internetu.

---

### **[USB Update]**

Aktualizuje oprogramowania przy użyciu pamięci USB. Szczegółowe informacje na temat aktualizacji znajdują się w instrukcjach wyświetlanych podczas pobierania pliku aktualizacji.

---

### **[Wireless Speakers Update]**

Aktualizuje oprogramowanie opcjonalnego subwoofera i tylnych głośników, gdy oprogramowanie zestawu głośników jest najnowszej wersji.

#### **Uwagi**

- Można uruchomić [USB Update] poprzez naciśnięcie i przytrzymanie przez 7 sekund przycisku BLUETOOTH i  (zasilanie) na głośniku Bar Speaker.
- Jeżeli aktualizacja opcjonalnego subwoofera lub tylnych głośników nie działa, przenieś je w miejsce w pobliżu głośnika Bar Speaker i zaktualizuj.

# Wykrywanie i usuwanie usterek

Jeśli zestaw głośników nie działa poprawnie, wykonaj czynności w następującej kolejności.

### 1 Wyszukaj przyczynę i rozwiąż problem, korzystając z niniejszej Instrukcji obsługi lub Przewodnika pomocniczym.

Metoda rozwiązywania problemów znajduje się w „Wykrywanie i usuwanie usterek”. Funkcje niewymienione w Instrukcji obsługi można znaleźć w Przewodniku pomocniczym.

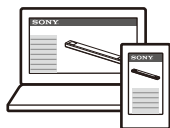

- Dla klientów w obu Amerykach

[https://rd1.sony.net/help/ht/a5000/h\\_uc/](https://rd1.sony.net/help/ht/a5000/h_uc/)



- Dla klientów w innych krajach/regionach

[https://rd1.sony.net/help/ht/a5000/h\\_zz/](https://rd1.sony.net/help/ht/a5000/h_zz/)



### 2 Wyszukaj przyczynę i rozwiąż problem, korzystając ze strony pomocy technicznej firmy Sony.

Strona pomocy technicznej firmy Sony zawiera najnowsze informacje dotyczące pomocy i często zadawane pytania.

- Dla klientów w obu Amerykach  
<https://www.sony.com/am/support>
- Dla klientów w Europie  
<https://www.sony.eu/support>
- Dla klientów w regionie Azja-Pacyfik, Oceanii, Bliskiego Wschodu i w Afryce  
<https://www.sony-asia.com/support>

### 3 Zresetuj zestaw głośników.

Wszystkie ustawienia zestawu głośników powrócą do stanu początkowego.

### 4 Jeśli nie można usunąć problemów, należy skontaktować się z lokalnym przedstawicielem firmy Sony.

## Zasilanie

### Zestaw głośników nie włącza się.

- Sprawdź, czy przewód zasilający jest dobrze podłączony.
- Wyjmij przewód zasilający z gniazda ściennego i włóż go ponownie po kilku minutach.

### Zestaw głośników nie włącza się, nawet kiedy telewizor jest włączony.

- Ustaw  [Setup] - [Advanced Settings] - [HDMI Settings] - [Control for HDMI] na [On]. Telewizor musi obsługiwać funkcję Sterowanie przez HDMI (strona 44). Szczegółowe informacje można znaleźć w instrukcji obsługi telewizora.
- Należy sprawdzić ustawienia głośnika telewizora. Zestaw głośników synchronizuje się z ustawieniami głośnika telewizora. Szczegółowe informacje można znaleźć w instrukcji obsługi telewizora.
- W zależności od ustawień telewizora, jeżeli dźwięk był odtwarzany z głośnika telewizora ostatnim razem, zestaw głośników może nie włączyć się, nawet jeśli telewizor zostanie włączony.

### Zestaw głośników wyłącza się, kiedy telewizor jest wyłączony.

- Sprawdź ustawienie  [Setup] - [Advanced Settings] - [HDMI Settings] - [Standby Linked to TV]. Jeśli w ustawieniu [Standby Linked to TV] wybrana jest wartość [On] lub [Auto], zestaw głośników wyłącza się automatycznie, kiedy telewizor jest wyłączany.

### Zestaw głośników nie wyłącza się, nawet kiedy telewizor jest wyłączony.

- Sprawdź ustawienie  [Setup] - [Advanced Settings] - [HDMI Settings] - [Standby Linked to TV]. Aby wyłączyć zestaw głośników automatycznie, bez

względu na wejście, podczas wyłączania telewizora w ustawieniu [Standby Linked to TV], należy wybrać wartości [On]. Telewizor musi obsługiwać funkcję Sterowanie przez HDMI (strona 44). Szczegółowe informacje można znaleźć w instrukcji obsługi telewizora.

### Nie można wyłączyć zestawu głośników.

- Zestaw głośników może działać w trybie demo. Aby anulować tryb demo, zresetuj zestaw głośników. Naciśnij i przytrzymaj przez ponad 5 sekund przycisk  (zasilanie) i – (głośność) na głośniku Bar Speaker (strona 62).

## Obraz

### Brak obrazu lub obraz nie jest prawidłowo wyświetlany.

- Wybierz odpowiednie wejście (strona 26).
- Jeżeli po wybraniu wejścia TV obraz nie jest wyświetlany, wybierz kanał telewizora, którego chcesz użyć za pomocą pilota zdalnego sterowania telewizora.
- Jeżeli po wybraniu wejścia HDMI obraz nie jest wyświetlany, naciśnij przycisk odtwarzania podłączonego urządzenia.
- Odłącz kabel HDMI, a następnie podłącz go ponownie. Należy upewnić się, że kabel jest stabilnie podłączony.
- Jeśli obraz z podłączonego urządzenia nie wyświetla się lub obraz z podłączonego urządzenia nie wyświetla się prawidłowo, zmień ustawienie  [Setup] - [Advanced Settings] - [HDMI Settings] - [HDMI Signal Format] - [HDMI IN]. Szczegółowe informacje można znaleźć w Przewodniku pomocniczym.
- Zestaw głośników jest podłączony do urządzenia wejściowego, które nie

obsługuje technologii HDCP (High-bandwidth Digital Content Protection). W takim przypadku należy sprawdzić dane techniczne podłączonego urządzenia.

### **Obraz na ekranie telewizora jest zniekształcony.**

- Mogą wystąpić zakłócenia funkcji bezprzewodowej między telewizorem/innymi urządzeniami bezprzewodowymi a zestawem głośników. Zainstaluj zestaw głośników z dala od telewizora/ innych urządzeń bezprzewodowych.
- Występują zakłócenia pasma częstotliwości między bezprzewodową siecią LAN a bezprzewodowym połączeniem opcjonalnego głośnika. Przełącz pasmo bezprzewodowego połączenia LAN telewizora lub urządzenia, które odtwarza obraz, na 2,4 GHz.

### **Obraz 3D z gniazda HDMI IN nie pojawia się na ekranie telewizora.**

- W przypadku niektórych telewizorów i urządzeń wideo obraz 3D może nie być wyświetlany. Sprawdź obsługiwany format wideo HDMI. Szczegółowe informacje można znaleźć w Przewodniku pomocniczym.

### **Sygnał wideo o wysokiej rozdzielczości (4K/60p 4:4:4, 4:2:2 i 4K/60p 4:2:0 10-bitowe itp.) z gniazda HDMI IN nie pojawia się na ekranie telewizora.**

- W przypadku niektórych telewizorów i urządzeń wideo, sygnały wideo o wysokiej rozdzielczości, takie jak 4K mogą się nie wyświetlać. Sprawdź możliwości i ustawienia wideo telewizora oraz urządzenia wideo.
- Zmień ustawienie  [Setup] - [Advanced Settings] - [HDMI Settings] - [HDMI Signal Format] - [HDMI IN] zgodnie z sygnałem wideo obsługiwany przez podłączony



telewizor lub urządzenie. Szczegółowe informacje można znaleźć w Przewodniku pomocniczym.

- Podczas odtwarzania sygnałów wideo o wysokiej rozdzielczości, takich jak treści wideo 4K chronione prawem autorskim, podłącz zestaw głośników do gniazda wejściowego HDMI obsługującego HDCP2.2 lub HDCP2.3 w telewizorze. Szczegółowe informacje można znaleźć w instrukcji obsługi telewizora. Jeżeli gniazdo wejściowe HDMI obsługujące HDCP2.2 lub HDCP2.3 na telewizorze nie jest zgodne z eARC lub ARC, podłącz cyfrowe optyczne gniazdo wyjściowe na telewizorze i gniazdo TV IN (OPT) w zestawie głośników za pomocą cyfrowego przewodu optycznego.

### **Obraz nie jest wyświetlany na całym ekranie telewizora.**

- Format obrazu w danym urządzeniu jest stały.

### **Obraz i dźwięk z urządzenia podłączonego do zestawu głośników nie są wyświetlane w telewizorze, kiedy zestaw głośników nie jest włączony.**

- Ustaw  [Setup] - [Advanced Settings] - [HDMI Settings] - [Control for HDMI] na [On] w zestawie głośników, a następnie ustaw [Standby Through] na [Auto] lub [On].
- Włącz zestaw głośników, a następnie przełącz wejście na to, do którego podłączone jest urządzenie.
- Jeżeli podłączono urządzenia obsługujące funkcję Sterowanie przez HDMI wyprodukowane przez firmę inną niż Sony, w ustawieniu  [Setup] - [Advanced Settings] - [HDMI Settings] - [Standby Through] wybierz wartość [On].

## Treść HDR nie może być wyświetlana jako transmisja o wysokim zakresie dynamicznym.

- Sprawdź ustawienia telewizora i podłączonego urządzenia. Szczegółowe informacje zawiera instrukcja obsługi telewizora oraz podłączonego urządzenia.
- W zależności od ustawienia [HDMI Signal Format], urządzenie AV może nie być w stanie odtwarzać treści HDR w formacie HDR. Zmień ustawienie  [Setup] - [Advanced Settings] - [HDMI Settings] - [HDMI Signal Format] - [HDMI IN] zgodnie z formatem wideo obsługiwanym przez urządzenie AV. Szczegółowe informacje można znaleźć w Przewodniku pomocniczym.



## Dźwięk

### Zestaw głośników nie może połączyć się z telewizorem za pomocą funkcji BLUETOOTH.

- Po podłączeniu zestawu głośników do telewizora za pomocą kabla HDMI, połączenie BLUETOOTH jest anulowane.



### Dźwięk TV nie jest odtwarzany z zestawu głośników.

- Sprawdź typ i połączenie kabla HDMI, kabel trybu centralnego głośnika TV lub cyfrowy przewód optyczny podłączony do zestawu głośników i telewizora (strona 18).
- Odłącz kable łączące telewizor i zestaw głośników, a następnie uważnie podłącz je ponownie. Odłącz przewód zasilający telewizora i zestawu głośników z gniazdek zasilania i podłącz je ponownie.
- Gdy zestaw głośników i telewizor są połączone za pomocą kabla HDMI, sprawdź następujące elementy.
  - Gniazdo HDMI podłączonego telewizora jest oznaczone „eARC” lub „ARC”.

- Funkcja Sterowanie przez HDMI w telewizorze jest włączona.
- Funkcja eARC lub ARC telewizora jest włączona.
- Liczba podłączonych urządzeń, którymi można sterować za pomocą funkcji Sterowanie przez HDMI, nie przekroczyła limitu.
- W zestawie głośników,  [Setup] - [Advanced Settings] - [HDMI Settings] - [Control for HDMI] jest ustawiony na [On] i  [Setup] - [Advanced Settings] - [HDMI Settings] - [TV Audio Input Mode] jest ustawiony na [Auto].
- Jeśli telewizor nie jest zgodny z funkcją eARC, ustaw opcję  [Setup] - [Advanced Settings] - [HDMI Settings] - [eARC] na [Off].
- Jeśli telewizor nie jest zgodny z eARC lub ARC, podłącz cyfrowy przewód optyczny (strona 18). Jeśli telewizor nie jest zgodny z funkcją eARC lub ARC, dźwięk telewizora nie będzie odtwarzany przez zestaw głośników nawet w przypadku podłączenia zestawu głośników do gniazda HDMI IN w telewizorze.
- Przełącz wejście zestawu głośników na wejście TV.
- Zwiększ głośność w zestawie głośników lub anuluj wyciszenie.
- Jeśli dźwięk z odtwarzacza Blu-ray Disc, dekodera STB, konsoli do gier itp. podłączonego do telewizora nie jest odtwarzany, podłącz urządzenie do gniazda HDMI IN w zestawie głośników i zmień wejście zestawu głośników na wejście podłączonego urządzenia ([HDMI]) (strona 20).
- W zależności od kolejności włączania telewizora i zestawu głośników, zestaw głośników może wejść w tryb wyciszenia, a na wyświetlaczu panelu przedniego zestawu głośników wyświetli się komunikat [MUTING]. W takim wypadku włącz najpierw telewizor, potem zestaw głośników.
- Naciśnij TV/AUDIO SYSTEM na pilocie zdalnego sterowania, aby przełączyć

wyjście podłączonego telewizora lub ustawić głośniki telewizora na zestaw audio. Informacje na temat konfigurowania telewizora można znaleźć w instrukcji obsługi telewizora.

### **Obraz i dźwięk z urządzenia podłączonego do zestawu głośników nie są wyświetlane w telewizorze, kiedy zestaw głośników nie jest włączony.**

- Ustaw  [Setup] - [Advanced Settings] - [HDMI Settings] - [Control for HDMI] na [On] w zestawie głośników, a następnie ustaw [Standby Through] na [Auto] lub [On].
- Włącz zestaw głośników, a następnie przełącz wejście na to, do którego podłączone jest urządzenie.
- Jeżeli podłączono urządzenia obsługujące funkcję Sterowanie przez HDMI wyprodukowane przez firmę inną niż Sony, w ustawieniu  [Setup] - [Advanced Settings] - [HDMI Settings] - [Standby Through] wybierz wartość [On].

### **Dźwięk jest odtwarzany przez zestaw głośników i telewizor.**

- Wycisz dźwięk zestawu głośników lub telewizora.
- Po podłączeniu zestawu głośników i telewizora za pomocą kabla trybu centralnego głośnika TV i ustawieniu  [Setup] - [Advanced Settings] - [Speaker Settings] - [TV Center Speaker Settings] - [TV Center Speaker Mode] na [On], środkowa część dźwięku zestawu głośników jest odtwarzana z telewizora. Szczegółowe informacje można znaleźć w Przewodniku pomocniczym.





### **Dźwięk telewizora odtwarzany przez zestaw głośników nie jest zsynchronizowany z obrazem.**

- Ustaw wartość regulacji opóźnienia między obrazem a dźwiękiem na 0 ms, jeśli jest ustawiona w zakresie

od 25 ms do 300 ms. Szczegółowe informacje można znaleźć w Przewodniku pomocniczym.

- Może pojawić się przesunięcie dźwięku względem obrazu w zależności od źródła dźwięku. Jeśli telewizor ma funkcję umożliwiającą opóźnienie obrazu, użyj jej w celu dokonania regulacji. Szczegółowe informacje można znaleźć w instrukcji obsługi telewizora.

### **Z urządzenia podłączonego do zestawu głośników nie słychać żadnego dźwięku lub słychać tylko bardzo cichy dźwięk.**

- Naciśnij przycisk  (głośność) + na pilocie zdalnego sterowania i sprawdź poziom głośności (strona 12).
- Naciśnij przycisk  (wyciszenie) lub  (głośność) + na pilocie zdalnego sterowania, aby anulować funkcję wyciszenia (strona 12).
- Upewnij się, że źródło wejściowe zostało wybrane prawidłowo. Sprawdź inne źródła wejść, naciskając przycisk wyboru wejścia na pilocie zdalnego sterowania (TV/HDMI/USB/BLUETOOTH).
- Należy upewnić się, złącza są stabilnie podłączone.
- Podczas odtwarzania treści zgodnej z technologią ochrony praw autorskich (HDCP) nie słychać dźwięku z zestawu głośników.
- Zmień ustawienie  [Setup] - [Advanced Settings] - [HDMI Settings] - [HDMI Signal Format] - [HDMI IN]. Szczegółowe informacje można znaleźć w Przewodniku pomocniczym.

### **Nie można uzyskać efektu przestrzennego.**

- W zależności od kombinacji ustawienia SOUND FIELD (strona 39) i sygnału wejściowego, przetwarzanie dźwięku przestrzennego może nie działać efektywnie. Odczucie efektu



dźwięku przestrzennego zależy od programu lub płyty.

- Aby odtwarzać wielokanałowy sygnał audio, należy sprawdzić ustawienie wyjścia sygnału audio w urządzeniu podłączonym do zestawu głośników. Szczegółowe informacje zawiera instrukcja obsługi podłączonego urządzenia.

### **Z niektórych głośników nie słychać dźwięku.**

- W zależności od kombinacji ustawienia SOUND FIELD (strona 39) i źródła dźwięku, niektóre głośniki mogą nie odtwarzać dźwięku.

## **Sound Field Optimization**

### **Sound Field Optimization nie powiodło się.**

- W przypadku korzystania z opcjonalnych tylnych głośników, należy je zainstalować pionowo, tak aby etykiety na spodzie głośników były skierowane w dół.
- Ponownie wykonać Sound Field Optimization w sytuacji, gdy dźwięk jest cichy.
- Jeśli odległość między głośnikiem Bar Speaker a opcjonalnymi tylnymi głośnikami/subwooferem jest zbyt mała lub za duża, nie można wykonać prawidłowo Sound Field Optimization. Dostosuj odległość między głośnikami i wykonaj Sound Field Optimization ponownie.
- Jeśli między głośnikami znajduje się jakakolwiek przeszkoda lub mikrofon służący do pomiaru głośnika jest zablokowany przeszkodą, nie można wykonać prawidłowo Sound Field Optimization. Usuń go, jeśli między głośnikami lub przed nimi znajdują się przeszkody.

## **Podłączanie urządzenia USB**

### **Urządzenie USB nie jest rozpoznawane.**

- Spróbuj wykonać poniższe czynności:
  - ① Wyłącz zestaw głośników.
  - ② Wyjmij urządzenie USB i podłącz je ponownie.
  - ③ Włącz zestaw głośników.
- Upewnij się, że urządzenie USB jest dobrze podłączone do portu  (USB) (strona 32).
- Sprawdź, czy urządzenie USB nie jest uszkodzone.
- Upewnij się, że urządzenie USB jest włączone.
- Jeśli urządzenie USB jest podłączone przez koncentrator USB lub kabel, odłącz je i podłącz bezpośrednio do zestawu głośników.
- Po podłączeniu urządzenia typu WALKMAN® lub smartfona, jego wewnętrzna lub zewnętrzna pamięć (np. karta pamięci) mogą nie zostać rozpoznane.

## **Podłączanie urządzenia mobilnego**

### **Nie można przeprowadzić parowania.**

- Umieść zestaw głośników i urządzenie BLUETOOTH jak najbliżej siebie.
- Upewnij się, że nie występują zakłócenia w działaniu zestawu głośników przez urządzenie bezprzewodowej sieci LAN, inne urządzenia bezprzewodowe pasma 2,4 GHz ani kuchenkę mikrofalową. Jeśli w pobliżu znajduje się urządzenie generujące promieniowanie elektromagnetyczne, odsuń je od zestawu głośników.

## **Nie można ustanowić połączenia BLUETOOTH.**

- Upewnij się, że wskaźnik BLUETOOTH na głośniku Bar Speaker świeci się (strona 31).
- Upewnij się, że podłączane urządzenie BLUETOOTH oraz funkcja BLUETOOTH są włączone.
- Umieść zestaw głośników i urządzenie BLUETOOTH jak najbliżej siebie.
- Ponownie sparuj zestaw głośników z urządzeniem BLUETOOTH. Wcześniej może być konieczne anulowanie parowania z zestawem głośników przy użyciu urządzenia BLUETOOTH.
- Informacje o parowaniu mogą zostać usunięte. Ponownie przeprowadź operację parowania (strona 30).

## **Dźwięk podłączonego urządzenia mobilnego BLUETOOTH nie jest odtwarzany przez zestaw głośników.**

- Upewnij się, że wskaźnik BLUETOOTH na głośniku Bar Speaker świeci się (strona 31).
- Umieść zestaw głośników i urządzenie BLUETOOTH jak najbliżej siebie.
- Jeśli w pobliżu znajduje się urządzenie generujące promieniowanie elektromagnetyczne, na przykład urządzenie bezprzewodowej sieci LAN, inne urządzenia BLUETOOTH lub kuchenka mikrofalowa, odsuń je od zestawu głośników.
- Usuń wszelkie przeszkody występujące pomiędzy zestawem głośników a urządzeniem BLUETOOTH lub odsuń od nich zestaw głośników.
- Zmień położenie połączonego urządzenia BLUETOOTH.
- Zmień częstotliwość bezprzewodowej sieci LAN w pobliskim routerze bezprzewodowej sieci LAN lub komputerze na pasmo 5 GHz.

- Zwiększ głośność w podłączonym urządzeniu BLUETOOTH.

## **Połączenie słuchawek z funkcją BLUETOOTH**

### **Nie można przeprowadzić parowania.**

- Umieść zestaw głośników i słuchawki BLUETOOTH jak najbliżej siebie.
- Upewnij się, że nie występują zakłócenia w działaniu zestawu głośników przez urządzenie bezprzewodowej sieci LAN, inne urządzenia bezprzewodowe pasma 2,4 GHz ani kuchenkę mikrofalową. Jeśli w pobliżu znajduje się urządzenie generujące promieniowanie elektromagnetyczne, odsuń je od zestawu głośników.

### **Nie można ustanowić połączenia BLUETOOTH.**

- Upewnij się, że wskaźnik BLUETOOTH na głośniku Bar Speaker świeci się (strona 31).
- Upewnij się, że podłączane słuchawki BLUETOOTH oraz funkcja BLUETOOTH są włączone.
- Umieść zestaw głośników i słuchawki BLUETOOTH jak najbliżej siebie.
- Ponownie sparuj zestaw głośników ze słuchawkami BLUETOOTH. Najpierw może wystąpić konieczność anulowania parowania urządzenia BLUETOOTH z tym zestawem głośników. Patrz „Usunięcie sparowanych słuchawek z listy urządzeń” (strona 34).
- Informacje o parowaniu mogą zostać usunięte. Ponownie przeprowadź operację parowania (strona 33).

### **Dźwięk nie jest odtwarzany z podłączonych słuchawek BLUETOOTH.**

- Upewnij się, że wskaźnik BLUETOOTH na głośniku Bar Speaker świeci się (strona 31).

- Umieść zestaw głośników i słuchawki BLUETOOTH jak najbliżej siebie.
- Jeśli w pobliżu znajduje się urządzenie generujące promieniowanie elektromagnetyczne, na przykład urządzenie bezprzewodowej sieci LAN, inne urządzenia BLUETOOTH lub kuchenka mikrofalowa, odsuń je od zestawu głośników.
- Usuń wszelkie przeszkody występujące pomiędzy zestawem głośników a słuchawkami BLUETOOTH lub odsuń od nich zestaw głośników.
- Zmień położenie połączonych słuchawek BLUETOOTH.
- Zmień częstotliwość bezprzewodowej sieci LAN w pobliskim routerze bezprzewodowej sieci LAN lub komputerze na pasmo 5 GHz.
- Zwiększ głośność w podłączonych słuchawkach BLUETOOTH.
- Ustaw  [Setup] - [Advanced Settings] - [Bluetooth Settings] - [Wireless Playback Quality] na [LDAC Stable Connection (Auto)] lub [SBC Stable Connection (Auto)].
- Niektóre treści mogą nie zostać wydrukowane z powodu ochrony zawartości.

## Pilot zdalnego sterowania

### Pilot zdalnego sterowania zestawu głośników nie działa.

- Skieruj pilota zdalnego sterowania na czujnik pilota zdalnego sterowania na głośniku Bar Speaker (strona 10).
- Usuń wszystkie przeszkody znajdujące się między pilotem zdalnego sterowania a zestawem głośników.
- Wymień obydwie baterie w pilocie zdalnego sterowania na nowe jeśli są wyczerpane.
- Sprawdź, czy naciskasz prawidłowy przycisk na pilocie zdalnego sterowania.

### Pilot zdalnego sterowania telewizora nie działa.

- Problem można rozwiązać przez włączenie funkcji przekaźnika sygnału. Szczegółowe informacje można znaleźć w Przewodniku pomocniczym.



## Głośniki opcjonalne

### Z opcjonalnego głośnika nie słychać żadnego dźwięku lub słychać tylko bardzo cichy dźwięk.

- Naciśnij SW  (głośność subwoofera) + na pilocie zdalnego sterowania, aby zwiększyć głośność subwoofera, lub naciśnij REAR  (głośność głośników tylnych) +, aby zwiększyć głośność głośnika tylnego (strona 38).
- Sprawdź stan połączenia bezprzewodowego w  [Setup] - [Advanced Settings] - [Speaker Settings] - [Wireless Speaker Settings] - [Check wireless connection].
- Wyłącz tryb nocny (strona 40).
- W przypadku zmiany ustawienia  [Setup] - [Advanced Settings] - [Speaker Settings] - [Wireless Speaker Settings] - [RF Channel] z [Off] na [On], może minąć około 1 minuty zanim dźwięk zostanie wyemitowany (strona 24).
- Patrz instrukcja obsługi opcjonalnych tylnych głośników/subwoofera.

### Przerywany dźwięk lub występujący szum.

- Jeśli w pobliżu znajduje się urządzenie, które generuje fale elektromagnetyczne, na przykład bezprzewodowa sieć LAN lub kuchenka mikrofalowa, odsuń od nich głośnik opcjonalny i zestaw głośników.
- Jeśli między opcjonalnym głośnikiem i zestawem głośników występują jakieś przeszkody, przesuń je lub usuń.
- Ustaw opcjonalny głośnik i zestaw głośników jak najbliżej.

- Zmień ustawienie  [Setup] - [Advanced Settings] - [Speaker Settings] - [Wireless Speaker Settings] - [RF Channel] na [Off], a następnie zmień ponownie na [On].
- Przełącz połączenie sieciowe telewizora lub odtwarzacza Blu-ray Disc z bezprzewodowego na przewodowe.
- Ustaw  [Setup] - [Advanced Settings] - [Speaker Settings] - [Wireless Speaker Settings] - [Wireless Playback Quality] na [Connection].

## Inne

### Funkcja Sterowanie przez HDMI nie działa prawidłowo.

- Sprawdź połączenie z zestawem głośników (strona 18).
- Włącz funkcję Sterowanie przez HDMI na telewizorze. Szczegółowe informacje można znaleźć w instrukcji obsługi telewizora.
- Odczekaj chwilę i spróbuj ponownie. Po odłączeniu zestawu głośników od zasilania należy odczekać chwilę, zanim będzie można wykonywać operacje. Odczekaj 15 sekund lub dłużej i spróbuj ponownie.
- Upewnij się, że urządzenia podłączone do zestawu głośników obsługują funkcję Sterowanie przez HDMI.
- Aktywuj funkcję Sterowanie przez HDMI dla urządzeń podłączonych do zestawu głośników. Szczegółowe informacje można znaleźć w instrukcji obsługi urządzenia.
- Typ i liczba urządzeń, którymi można sterować przy użyciu funkcji Sterowanie przez HDMI są ograniczone przez standard HDMI CEC następująco:
  - Nagrywarki (nagrywarka Blu-ray Disc, nagrywarka DVD itp.): maks. 3 urządzenia
  - Urządzenia odtwarzające (odtwarzacz Blu-ray Disc,

odtwarzacz DVD itp.): maks. 3 urządzenia (ten zestaw głośników korzysta z jednej z nich)

- Urządzenia podobne do tunera: maks. 4 urządzenia
- Zestaw audio (odbiornik/słuchawki): maks. 1 urządzenie (używane przez ten zestaw głośników)

### [PRTCT] miga na wyświetlaczu panelu przedniego przez 5 sekund i zestaw głośników jest wyłączony.

- Odłącz przewód zasilający i sprawdź, czy nic nie zasłania otworów wentylacyjnych zestawu głośników.

### [PRTCT], [PUSH], nazwa głośnika ([SUB], [RL] lub [RR]) i [POWER] migają na przemian na wyświetlaczu panelu przedniego.

- Naciśnij  (zasilanie) na odpowiednim głośniku ([SUB]: opcjonalnym subwooferze, [RL]: opcjonalnym tylnym głośniku z lewej strony, [RR]: opcjonalnym tylnym głośniku z prawej strony), aby go wyłączyć. W przypadku opcjonalnego tylnego głośnika, odłącz przewód zasilający, a następnie uruchom ponownie zestaw głośników. W przypadku opcjonalnego subwoofera, odłącz przewód zasilający i sprawdź, czy nic nie zasłania otworów wentylacyjnych opcjonalnego subwoofera, następnie uruchom ponownie zestaw głośników. Po ponownym prawidłowym podłączeniu, wyświetlacz panelu przedniego powróci do normalnego wyświetlania.

### [HIGH], [TEMP] i [ERROR] pojawiają się na przemian przez 2 sekundy na wyświetlaczu panelu przedniego, [STANDBY] pojawia się na wyświetlaczu panelu przedniego, a następnie zestaw głośników jest wyłączony.

- W zestawie głośników wykryto wysoką temperaturę. Naciśnij  (zasilanie), aby uruchomić ponownie zestaw głośników.

### **Na wyświetlaczu panelu przedniego pojawi się [BT TX].**

- Ustaw  [Setup] - [Advanced Settings] - [Bluetooth Settings] - [Bluetooth Mode] na [Receiver]. [BT TX] pojawi się na wyświetlaczu panelu przedniego, jeżeli [Bluetooth Mode] jest ustawiony na [Transmitter].

### **Czujniki w telewizorze nie działają prawidłowo.**

- Głośnik Bar Speaker może zastępować jakieś czujniki (na przykład czujnik światła), odbiornik pilota zdalnego sterowania w telewizorze lub nadajnik okularów 3D (transmisja podczerwień) telewizora 3D, który obsługuje zestaw okularów 3D na podczerwień lub komunikację bezprzewodową. Odsuń głośnik Bar Speaker od telewizora na odległość, która umożliwi prawidłowe działanie tych części. Położenie czujników i odbiornika pilota zdalnego sterowania zostało podane w instrukcji obsługi telewizora.

### **Funkcje bezprzewodowe (bezprzewodowa sieć LAN, funkcja BLUETOOTH lub opcjonalny subwoofer/tylne głośniki) są niestabilne.**

- W pobliżu zestawu głośników nie należy umieszczać żadnych metalowych przedmiotów innych niż telewizor.

### **Nagle odtwarzana jest nieznaną muzyka.**

- Odtwarzana może być preinstalowana próbka muzyki. Naciśnij  (wybór wejścia) na głośniku Bar Speaker, aby zatrzymać odtwarzanie.

### **Nie można wyłączyć zestawu lub nie można użyć [Advanced Settings]./ Po naciśnięciu przycisku (zasilanie), [DEMO] pojawi się na wyświetlaczu panelu przedniego i nie można wyłączyć zestawu głośników.**

- Zestaw głośników może działać w trybie demo. Aby anulować tryb demo, zresetuj zestaw głośników (strona 62). Naciśnij i przytrzymaj przez ponad 5 sekund przycisk  (zasilanie) i – (głośność) na głośniku Bar Speaker.

### **Zestaw głośników uruchamia się ponownie.**

- Po podłączeniu telewizora z inną rozdzielczością niż ustawiona w zestawie głośników, zestaw głośników może zrestartować się, aby zresetować ustawienie wyjścia obrazu.

## Resetowanie zestawu głośników

Jeśli zestaw głośników nadal nie działa prawidłowo, zresetuj go w następujący sposób:

- 1 Naciśnij przycisk HOME.**  
Na ekranie telewizora wyświetlone zostanie menu główne.
- 2 Wybierz  [Setup] - [Advanced Settings] z menu głównego.**
- 3 Wybierz [Resetting].**
- 4 Wybierz pozycję menu, którą chcesz zresetować.**
- 5 Wybierz [Start].**

### Anulowanie resetowania

W kroku 5 wybierz [Cancel].

### Jeżeli nie możesz przeprowadzić resetu za pomocą Menu głównego

- 1 Naciśnij i przytrzymaj przez ponad 5 sekund przycisk  (zasilanie) i – (głośność) na głośniku Bar Speaker.**  
Ustawienia powracają do stanu początkowego.

#### Uwaga

Po zresetowaniu, połączenie z opcjonalnym subwooferem i tylnymi głośnikami może zostać utracone. W takim przypadku podłącz je ponownie, korzystając z ich instrukcji obsługi.

## Informacje dodatkowe

# Dane techniczne

## Pasek dźwięku (HT-A5000)

### Sekcja wzmacniacza

#### MOC WYJŚCIOWA (znamionowa)

Przedni L + Przedni P: 33 W + 33 W  
(przy 6 Ω, 1 kHz, 1 % THD)

#### MOC WYJŚCIOWA (referencyjna)

Bloki głośników przednich L/przednich P: 50 W (na kanał przy 6 Ω, 1 kHz)  
Blok głośnika środkowego: 50 W (przy 6 Ω, 1 kHz)

Bloki głośników górnych L/górnych P: 50 W (na kanał przy 6 Ω, 1 kHz)

Bloki subwoofera: 50 W (na kanał przy 6 Ω, 100 Hz)

Bloki głośników wysokotonowych

Beam L/Beam P: 50 W (na kanał przy 6 Ω, 15 kHz)

#### Wejścia

HDMI IN\*  
TV IN (OPT)

#### Wyjścia

HDMI OUT (TV eARC/ARC)\*  
S-CENTER OUT

\* Gniazda HDMI IN i HDMI OUT (TV eARC/ARC) obsługują protokoły HDCP2.2 i HDCP2.3. HDCP2.2 i HDCP2.3 to niedawno udoskonalone technologie ochrony praw autorskich używane do zabezpieczania takich materiałów, jak filmy 4K.

### Sekcja HDMI

#### Złącze

Typ A (19-wtykowe)

### Sekcja USB

Port USB (USB): 1 A

typ A (do podłączania pamięci USB)

### Sekcja bezprzewodowej sieci LAN

#### System komunikacji

IEEE 802.11 a/b/g/n/ac

#### Pasma częstotliwości

2,4 GHz, 5 GHz

### Sekcja BLUETOOTH

#### System komunikacji

Specyfikacja BLUETOOTH, wersja 5.0

#### Wyjście

Specyfikacja BLUETOOTH, klasa zasilania 1

#### Maksymalny zasięg komunikacji

Na linii widzenia ok. 30 m<sup>1)</sup>

#### Maksymalna liczba urządzeń do

zarejestrowania  
9 urządzeń

#### Pasma częstotliwości

Pasma 2,4 GHz (2,4000 GHz - 2,4835 GHz)

#### Metoda modulacji

FHSS (Freq Hopping Spread Spectrum)

#### Zgodność z profilami BLUETOOTH<sup>2)</sup>

A2DP (Advanced Audio Distribution Profile)

AVRCP (Audio Video Remote Control Profile)

#### Obsługiwane kodeki<sup>3)</sup>

SBC<sup>4)</sup>, AAC<sup>5)</sup>, LDAC

#### Zakres transmisji (A2DP)

20 Hz - 40 000 Hz (LDAC częstotliwość próbkowania 96 kHz z transmisją 990 Kb/s)

20 Hz - 20 000 Hz (częstotliwość próbkowania 44,1 kHz)

- 1) Rzeczywisty zasięg zależy od takich czynników, jak przeszkody między urządzeniami, pola magnetyczne wokół kuchenki mikrofalowej, elektryczność statyczna, telefon bezprzewodowy, czułość odbioru, system operacyjny, oprogramowanie itp.
- 2) Profile standardu BLUETOOTH wskazują cel komunikacji BLUETOOTH między urządzeniami.
- 3) Kodek: kompresja sygnału audio i format konwersji
- 4) Skrót oznaczający kodek podpasma (ang. Subband Codec)
- 5) Skrót oznaczający zaawansowane kodowanie dźwięku (ang. Advanced Audio Coding)

### Sekcja bloku głośników: przedni L/ przedni P/środkowy

#### Głośnik

46 mm × 54 mm typ stożkowy

## Zestaw głośnikowy

Zawieszenie akustyczne

## Sekcja wbudowanego subwoofera

Głośnik

45 mm × 108 mm typ stożkowy

Zestaw głośnikowy

Bass reflex

## Sekcja głośników górny L/górny P

Głośnik

46 mm × 54 mm typ stożkowy

Zestaw głośnikowy

Zawieszenie akustyczne

## Sekcja głośnika wysokotonowego

Beam

Głośnik

16 mm miękka kopuła

Zestaw głośników

Tuba akustyczna

## OGÓLNE

Wymagane zasilanie

220 V–240 V AC, 50 Hz/60 Hz

Pobór mocy

Włączony: 86 W

[Network/Bluetooth Standby] - [On]:

mniej niż 3 W

[Network/Bluetooth Standby] - [Off]:

mniej niż 0,5 W\*

\* Po ustawieniu [Standby Through] na [Off] lub [Standby Through] na [Auto], gdy podłączony telewizor jest wyłączony.

Wymiary\* (ok.) (sz/wy/gł)

1 210 mm × 67 mm × 140 mm

\* Bez części wystających

Waga (ok.)

6,1 kg

## Urządzenia, z których można przesyłać strumieniowo dźwięk

- iPhone, iPad lub iPod touch z systemem iOS 11.4 lub nowszym
- Apple TV 4K lub Apple TV HD z systemem tvOS 11.4 lub nowszym
- HomePod z systemem iOS 11.4 lub nowszym
- Mac z oprogramowaniem iTunes 12.8 lub nowszym, lub systemem macOS Catalina
- PC z oprogramowaniem iTunes 12.8 lub nowszym

## Sekcja nadajnika/ odbiornika bezwolnowodowego

System komunikacji

Wireless Sound Specification wersja 4.0

Pasmo częstotliwości

5 GHz

Metoda modulacji

OFDM

## Dostarczone akcesoria

- Pilot zdalnego sterowania (1)
- Bateria R03 (typu AAA) (2)
- SZABLON MONTOWANIA NA ŚCIANIE (1)
- Kabel HDMI (obsługa transmisji 4K, 8K) (1)
- Kabel trybu centralnego głośnika TV (1)
- Przewód zasilający (1)
- Naścienny uchwyt montażowy (2), śruba (4)
- Przewodnik uruchamiania
- Instrukcja obsługi (ten dokument)

Konstrukcja oraz dane techniczne mogą ulec zmianie bez powiadomienia.



# Pasma częstotliwości radiowych i maksymalna moc wyjściowa

	Pasma częstotliwości	Maksymalna moc wyjściowa
BLUETOOTH	2 400 - 2 483,5 MHz	< 9,9 dBm
Bezprzewodowa sieć LAN	2 400 - 2 483,5 MHz	< 19,9 dBm
	5 150 - 5 250 MHz	< 19,8 dBm
	5 250 - 5 350 MHz	< 19,8 dBm
	5 470 - 5 725 MHz	< 19,8 dBm
	5 725 - 5 850 MHz	< 13,96 dBm
Głośnik bezprzewodowy	5 150 - 5 250 MHz	< 16 dBm
	5 250 - 5 350 MHz	< 16 dBm
	5 470 - 5 600 MHz	< 16 dBm
	5 650 - 5 725 MHz	< 16 dBm
	5 725 - 5 850 MHz	< 13,9 dBm

## Odtwarzane typy plików audio

Kodek	Rozszerzenie
<b>MP3 (MPEG-1 Audio Layer III)</b>	.mp3
<b>AAC/HE-AAC</b>	.m4a, .aac, .mp4, .3gp
<b>WMA9 Standard</b>	.wma
<b>LPCM</b>	.wav
<b>FLAC</b>	.flac
<b>DSF</b>	.dsf
<b>DSDIFF*</b>	.dff
<b>AIFF</b>	.aiff, .aif
<b>ALAC</b>	.m4a
<b>Vorbis</b>	.ogg
<b>Monkey's Audio</b>	.ape

\* Zestaw głośników nie odtwarza plików zakodowanych w formacie DST.

### Uwagi

- Mogą wystąpić problemy z odtwarzaniem niektórych plików w zależności od formatu, kodowania, warunków nagrywania lub innych warunków.
- Mogą wystąpić problemy z odtwarzaniem plików edytowanych na komputerze.
- W przypadku niektórych plików przewijanie do przodu i do tyłu może być niedostępne.
- Zestaw głośników nie odtwarza plików kodowanych, takich jak DRM.
- Zestaw głośników nie rozpoznaje plików/folderów na podstawie nazwy/metadanych.
- Niektóre urządzenia USB mogą nie działać z tym zestawem głośników.
- Zestaw głośników rozpoznaje urządzenia Mass Storage Class (MSC) (takie jak pamięć flash).

## Obsługiwane formaty dźwięku

Obsługiwane formaty audio różnią się w zależności od ustawień wejściowych zestawu głośników.

„O” wskazuje obsługiwany format audio, a „-” wskazuje nieobsługiwany format audio w tabeli poniżej.

Format	Wejście HDMI	Wejście TV (eARC)	Wejście TV (ARC)	Wejście TV (OPT)
LPCM 2ch	O	O	O	O
LPCM 5.1ch	O	O	-	-
LPCM 7.1ch	O	O	-	-
Dolby Digital	O	O	O	O
Dolby TrueHD	O	O	-	-
Dolby Digital Plus	O	O	O	-
Dolby Atmos	O	O	-	-
Dolby Atmos - Dolby TrueHD	O	O	-	-
Dolby Atmos - Dolby Digital Plus	O	O	O	-
DTS	O	O	O	O
DTS-ES Discrete 6.1, DTS-ES Matrix 6.1	O	O	O	O
DTS 96/24	O	O	O	O
DTS-HD High Resolution Audio	O	O	-	-
DTS-HD Master Audio	O	O	-	-
DTS:X	O	O	-	-

### Uwaga

Gniazda HDMI IN nie obsługują formatów audio zawierających zabezpieczenia przed kopiowaniem, takich jak Super Audio CD lub DVD-Audio.

## Korzystanie z komunikacji BLUETOOTH

- Urządzenia BLUETOOTH powinny być używane w odległości około 10 metrów od siebie (bez przeszkód). Efektywny zasięg komunikacji może ulec zmniejszeniu w następujących warunkach:
  - Jeśli między urządzeniami z połączeniem BLUETOOTH znajduje się osoba, metalowy przedmiot, ściana lub inna przeszkoda
  - W lokalizacjach z zainstalowaną siecią bezprzewodową siecią LAN
  - W pobliżu wykorzystywanych kuchenek mikrofalowych
  - W lokalizacjach, w których występują inne fale elektromagnetyczne
- Urządzenia BLUETOOTH i bezprzewodowa sieć LAN (IEEE 802.11 b/g/n) wykorzystują to samo pasmo częstotliwości (2,4 GHz). W przypadku używania urządzenia BLUETOOTH w pobliżu urządzenia z funkcją sieci bezprzewodowej LAN mogą wystąpić zakłócenia elektromagnetyczne. Może to spowodować mniejsze szybkości przesyłania danych, szumy lub niemożność połączenia. Jeśli to nastąpi, należy spróbować zastosować następujące środki zaradcze:
  - Zestaw głośników należy używać w odległości co najmniej 10 metrów od urządzenia bezprzewodowej sieci LAN.
  - Należy wyłączyć zasilanie urządzeń bezprzewodowej sieci LAN, jeśli urządzenie BLUETOOTH jest używane w promieniu 10 metrów.
  - Zestaw głośników i urządzenie BLUETOOTH należy instalować jak najbliżej siebie.
- Transmisja fal radiowych pochodząca z tego zestawu głośników zakłócić pracę niektórych urządzeń medycznych. Ponieważ zakłócenia mogą prowadzić do nieprawidłowego działania, zawsze należy wyłączać zasilanie zestawu głośników i urządzenie BLUETOOTH w następujących miejscach:
  - Szpitale, pociągi, samoloty, stacje benzynowe lub inne miejsca, w których mogą występować gazy łatwopalne
  - W pobliżu drzwi automatycznych lub alarmów przeciwpożarowych
- Zestaw głośników obsługuje funkcję zabezpieczeń zgodne ze specyfikacją BLUETOOTH w celu zapewnienia bezpieczeństwa podczas komunikacji z wykorzystaniem technologii BLUETOOTH. Zabezpieczenia te mogą być jednak niewystarczające w niektórych warunkach otoczenia i w zależności od innych czynników, dlatego podczas komunikowania się przy użyciu technologii BLUETOOTH należy zawsze zachować ostrożność.
- Firma Sony nie ponosi żadnej odpowiedzialności za szkody lub innego rodzaju straty powstałe w wyniku wycieku informacji podczas komunikacji za pomocą technologii BLUETOOTH.
- Nie można zagwarantować komunikacji BLUETOOTH ze wszystkimi urządzeniami BLUETOOTH, które mają ten sam profil co zestaw głośników.
- Urządzenia BLUETOOTH połączone z zestawem głośników muszą spełniać specyfikację BLUETOOTH określoną przez firmę Bluetooth SIG, Inc. oraz posiadać certyfikat zgodności. Jednak nawet gdy urządzenie spełnia specyfikację BLUETOOTH, mogą wystąpić przypadki, gdy właściwości lub specyfikacje urządzenia BLUETOOTH uniemożliwią połączenie lub mogą oferować inne metody sterowania, wyświetlania lub obsługi.
- W zależności od urządzenia BLUETOOTH połączonego z zestawem głośników, warunków komunikacji lub otoczenia może występować szum lub dźwięk może zanikać.

W razie jakichkolwiek pytań lub problemów dotyczących zestawu głośników należy skontaktować się z lokalnym przedstawicielem firmy Sony.

# Środki ostrożności

## Bezpieczeństwo

- Jeśli do zestawu głośników dostanie się jakikolwiek przedmiot lub płyn, należy odłączyć przewód zasilający i przed dalszym użytkowaniem zestawu zlecić jego sprawdzenie wykwalifikowanej osobie.
- Nie wolno wspinać się na zestaw głośników, ponieważ grozi to upadkiem i obrażeniami ciała lub uszkodzeniem zestawu głośników.

## Źródła zasilania

- Przed uruchomieniem zestawu głośników, należy sprawdzić, czy napięcie robocze odpowiada napięciu w sieci lokalnej. Wielkość napięcia roboczego jest określona na tabliczce znamionowej znajdującej się na spodzie głośnika Bar Speaker.
- Jeśli zestaw głośników nie będzie używany przez dłuższy czas, należy upewnić się, że został odłączony od gniazda ściennego. Odłączając przewód zasilający, należy chwycić za wtyczkę; nie wolno ciągnąć za przewód.
- Ze względów bezpieczeństwa jeden bolec wtyczki jest szerszy od drugiego. Wtyczka może więc zostać podłączona do gniazda ściennego tylko w jeden sposób. Jeśli nie możesz do końca wprowadzić wtyczki do gniazda ściennego, skontaktuj się z dystrybutorem.
- Przewód zasilający należy wymieniać wyłącznie w specjalistycznych punktach serwisowych.

## Nagrzewanie się urządzenia

Nagrzewanie się zestawu głośników podczas pracy nie oznacza usterki. Jeśli zestaw głośników jest ciągle używany przy wysokim poziomie głośności, temperatura zestawu głośników z tyłu i z dołu obudowy znacznie rośnie. Aby uniknąć oparzenia, nie należy dotykać zestawu głośników.

## Lokalizacja urządzenia

- Nie należy instalować zestawu głośników w pobliżu źródeł ciepła ani w miejscu narażonym na bezpośrednie działanie promieni słonecznych, nadmierny kurz lub wstrząsy mechaniczne.
- Z tyłu zestawu głośników nie należy umieszczać żadnych przedmiotów, które mogłyby blokować otwory wentylacyjne i spowodować nieprawidłowe działanie.
- W pobliżu zestawu głośników nie należy umieszczać żadnych metalowych przedmiotów innych niż telewizor. Funkcje bezprzewodowe mogą być niestabilne.
- Jeśli zestaw głośników jest używany w połączeniu z telewizorem, magnetowidem lub magnetofonem, mogą wystąpić zakłócenia, a jakość obrazu może ulec pogorszeniu. W takim przypadku należy odsunąć zestaw głośników od telewizora, magnetowidu lub magnetofonu.
- Należy zachować ostrożność, stawiając zestaw głośników na powierzchniach o specjalnym wykończeniu (woskiem, olejem, politurą itp.), ponieważ mogą ulec poplamieniu lub odbarwieniu.
- Należy zachować ostrożność, aby nie zranic się o narożniki zestawu głośników.
- W przypadku wieszania zestawu głośników na ścianie, zachowaj pod nim odległość co najmniej 3 cm.
- Głośniki tego zestawu głośników nie są ekranowane magnetycznie. Nie umieszczaj kart magnetycznych na zestawie głośników lub w jego pobliżu.

## Obstuga

Przed podłączeniem innych urządzeń należy wyłączyć zestaw głośników i odłączyć przewód zasilający.

## W razie wystąpienia nieregularności kolorów na ekranie pobliskiego telewizora

W przypadku niektórych typów telewizorów mogą wystąpić nieregularności kolorów.

## **W razie wystąpienia nieregularności kolorów...**

Wyłącz telewizor, a następnie włącz go ponownie po upływie 15–30 minut.

## **Jeśli nieregularność kolorów jest ciągle widoczna...**

Odsuń zestaw głośników od telewizora.

## **Czyszczenie**

Zestaw głośników należy czyścić miękką, suchą ściereczką. Nie należy używać szorstkich ściereczek, proszku czyszczącego ani rozpuszczalników, takich jak alkohol lub benzyna.

W razie jakichkolwiek pytań lub problemów dotyczących zestawu głośników należy skontaktować się z lokalnym przedstawicielem firmy Sony.

## **Zastrzeżenie dotyczące usług oferowanych przez podmioty zewnętrzne**

Usługi sieciowe, treść oraz (system operacyjny i) oprogramowanie tego produktu mogą podlegać indywidualnym warunkom i mogą być zmieniane, przerywane lub wyłączone w dowolnym momencie i mogą wymagać opłat, rejestracji i podania informacji o karcie kredytowej.

## **Uwagi na temat aktualizacji**

Ten zestaw głośników umożliwia automatyczną aktualizację oprogramowania po podłączeniu do Internetu za pośrednictwem sieci bezprzewodowej.

Można dodawać nowe funkcje i korzystać z zestawu głośników z większą wygodą i bezpieczeństwem poprzez jego aktualizację.

Jeżeli użytkownik nie chce aktualizować oprogramowania automatycznie, może wyłączyć tę funkcję za pomocą aplikacji Sony | Music Center zainstalowanej na smartfonie lub tablecie. Jednak zestaw głośników może aktualizować oprogramowanie automatycznie ze względów bezpieczeństwa, nawet jeśli ta

funkcja jest wyłączona. Można także zaktualizować oprogramowanie za pomocą menu ustawień, gdy ta funkcja jest wyłączona. Szczegółowe informacje można znaleźć w Przewodniku pomocniczym. Podczas aktualizacji oprogramowania nie można korzystać z zestawu głośników.

## Prawa autorskie i znaki towarowe

Zestaw głośników wyposażono w systemy Dolby\* Digital i DTS\*\* Digital Surround System.

\* Wyprodukowano na licencji Dolby Laboratories. Dolby, Dolby Vision, Dolby Atmos i symbol podwójnego D są zarejestrowanymi znakami towarowymi Dolby Laboratories Licensing Corporation. Dokumenty poufne, niepublikowane. Copyright © 2012–2020 Dolby Laboratories. Wszystkie prawa zastrzeżone.

\*\*Patenty DTS są dostępne pod adresem: <http://patents.dts.com>. Wyprodukowano na licencji DTS, Inc. DTS, DTS:X i logo DTS:X stanowią zarejestrowane znaki towarowe DTS, Inc. w Stanach Zjednoczonych i innych krajach. © 2020 DTS, Inc. WSZELKIE PRAWA ZASTRZEŻONE.

Nazwa i logo BLUETOOTH® są zastrzeżonymi znakami towarowymi firmy Bluetooth SIG, Inc., a jakiegokolwiek ich wykorzystanie przez firmę Sony Corporation podlega licencji. Pozostałe znaki towarowe i nazwy handlowe należą do przedsiębiorstw, które je zarejestrowały.

Terminy HDMI, HDMI High-Definition Multimedia Interface oraz logo HDMI są znakami towarowymi lub zarejestrowanymi znakami towarowymi HDMI Licensing Administrator, Inc. w Stanach Zjednoczonych i innych krajach.

Google, Google Play, Google Home oraz Chromecast built-in są znakami towarowymi firmy Google LLC. Funkcja Asystenta Google nie jest dostępna w niektórych językach i krajach.

Apple, AirPlay, iPad, iPhone i iPod touch są znakami towarowymi Apple Inc., zarejestrowanymi w Stanach Zjednoczonych i w innych krajach.

Oznaczenie Works with Apple wskazuje, że akcesorium zaprojektowano z przeznaczeniem do współpracy z technologiami przedstawionymi na oznaczeniu i zostało ono przetestowane przez twórców pod kątem zgodności ze standardami wydajności Apple.

Logo „BRAVIA” jest znakiem towarowym firmy Sony Corporation.

WALKMAN® oraz logo WALKMAN® są zastrzeżonymi znakami towarowymi firmy Sony Corporation.

„PlayStation” to zarejestrowany znak handlowy firmy Sony Interactive Entertainment Inc.

Technologia i patenty kodowania dźwięku MPEG Layer-3 na licencji Fraunhofer IIS i Thomson.

Windows Media jest zastrzeżonym znakiem towarowym lub znakiem towarowym firmy Microsoft Corporation w Stanach Zjednoczonych i/lub innych krajach. Produkt jest chroniony określonymi prawami własności intelektualnej firmy Microsoft Corporation. Zabrania się użytkowania lub dystrybucji takiej technologii oddzielnie od produktu bez licencji firmy Microsoft lub autoryzowanego podmiotu zależnego firmy Microsoft.

Wi-Fi®, Wi-Fi Protected Access® i Wi-Fi Alliance® są zastrzeżonymi znakami towarowymi Wi-Fi Alliance.

Wi-Fi CERTIFIED™, WPA™ i WPA2™ są znakami towarowymi Wi-Fi Alliance.

LDAC™ i logo LDAC są znakami towarowymi firmy Sony Corporation. LDAC to stworzona przez firmę Sony technologia kodowania audio, która umożliwia przesyłanie Dźwięku wysokiej rozdzielczości (Hi-Res) nawet przez połączenie BLUETOOTH. W przeciwieństwie do innych technologii kodowania zgodnych z BLUETOOTH, takich jak SBC, ta technologia działa bez konwersji w dół

dźwięku wysokiej rozdzielczości\*, a także umożliwia przesyłanie mniej więcej trzy razy większej ilości danych\*\* przez sieć bezprzewodową BLUETOOTH niż inne technologie, zapewniając przy tym niespotykaną jakość dźwięku. Jest to możliwe dzięki wydajnemu kodowaniu i optymalnemu tworzeniu pakietów.

\* Z wyjątkiem materiałów w formacie DSD

\*\*W porównaniu z technologią SBC (Subband Coding) po wybraniu szybkości bitowej 990 kb/s (96/48 kHz) lub 909 kb/s (88,2/44,1 kHz)

Niniejszy produkt zawiera oprogramowanie objęte licencją GNU General Public License („GPL”) lub licencją GNU Lesser General Public License („LGPL”). Przyznają one klientom prawo do pozyskiwania, modyfikowania i redystrybucji kodu źródłowego danego oprogramowania zgodnie z warunkami licencji GPL lub LGPL.

Szczegółowe informacje na temat licencji GPL, LGPL i innych licencji na oprogramowanie można znaleźć w pozycji [Software License Information] w  [Setup] - [Advanced Settings] - [System Settings] produktu.

W razie potrzeby można znaleźć kopię odpowiedniego kodu źródłowego GPLv2 (i innych licencji) na stronie:  
<https://oss.sony.net/Products/Linux>

Można otrzymać kod źródłowy wymagany przez GPLv2 na fizycznym nośniku od naszej firmy na okres trzech lat od momentu ostatniej wysyłki tego produktu, wypełniając formularz na stronie:  
<https://oss.sony.net/Products/Linux>  
Ta oferta obowiązuje w przypadku każdego, kto otrzymał te informacje.

Należy pamiętać, że Sony nie może odpowiedzieć na żadne pytania dotyczące zawartości tego kodu źródłowego.

Logo „TRILUMINOS” i „TRILUMINOS” są zarejestrowanymi znakami towarowymi firmy Sony Corporation.

Oprogramowanie Spotifyy podlega licencjom innych firm:  
<https://www.spotify.com/connect/third-party-licenses>.

Spotify i logo Spotify są znakami towarowymi firmy Spotify Group.\*

\* Ta funkcja może nie być dostępna w zależności od kraju i regionu.

Wszystkie inne znaki towarowe należą do odpowiednich właścicieli.



# Indeks

## Przyciski

AUDIO 41  
BLUETOOTH 30  
DIMMER 47  
NIGHT 40  
SOUND FIELD 39  
VOICE 40

## A

Aktualizacja oprogramowania 50  
ARC 11  
Audio Return Channel 11

## B

BLUETOOTH  
Funkcja 30  
Parowanie 30  
„BRAVIA” Sync 46

## D

DTS Dialog control 42  
Dźwięk transmisji multipleks 41

## E

eARC 11  
Enhanced Audio Return Channel 11

## F

Format dźwięku 67

## G

Głośność 38

## I

Instalacja 15

## L

Łatwa konfiguracja 48

## M

Mocowanie do ściany 15

## P

Pilot zdalnego sterowania 12  
Pliki audio 66

## Połączenie

Patrz „Połączenie przewodowe” lub  
„Połączenie bezprzewodowe”

## Połączenie bezprzewodowe

Słuchawki 33  
Telewizor 27  
Urządzenia BLUETOOTH 30

## Połączenie przewodowe

Telewizor 18  
Urządzenia AV 20  
Urządzenie USB 32

Pole dźwiękowe 39  
PRTCT 60

## R

Resetowanie 62

## S

Sterowanie przez HDMI 44

## T

Tryb głosowy 40  
Tryb nocny 40

## U

Urządzenie USB 32  
Ustawienia  
Element ustawień 49  
Resetowanie 62

**IMPORTANTE - Leggere il Contratto di licenza software con l'utente finale prima di utilizzare il prodotto Sony.**

L'utilizzo del prodotto indica l'accettazione del Contratto di licenza software con l'utente finale. Il contratto di licenza software tra l'utente e Sony è disponibile al seguente URL: [https://rd1.sony.net/help/ht/eula21/h\\_zz/](https://rd1.sony.net/help/ht/eula21/h_zz/)

## ATTENZIONE

Non installare il sistema di diffusori in uno spazio limitato, ad esempio una libreria o un armadio.

Per ridurre il rischio di incendi, non coprire la presa di ventilazione del sistema di diffusori con giornali, tovaglie, tende e così via.

Non esporre il sistema di diffusori a sorgenti a fiamma libera (ad esempio candele accese).

Per ridurre il rischio di incendi o di scosse elettriche, non esporre questo sistema di diffusori a gocciolamenti o spruzzi né collocare oggetti pieni di liquidi, ad esempio vasi, sul sistema di diffusori.

Il sistema di diffusori non è scollegato dalla rete elettrica fintanto che è collegato alla presa CA, anche se il sistema di diffusori stesso è stato spento.

Poiché la spina principale viene utilizzata per scollegare il sistema di diffusori, collegare il sistema di diffusori a una presa CA facilmente accessibile. Nel caso in cui si notino anomalie nel sistema di diffusori, scollegare la spina principale immediatamente dalla presa CA.

## ATTENZIONE

Rischio di esplosione se si sostituisce la batteria con una di tipo non corretto. Non esporre le batterie o l'apparecchio con all'interno le batterie a calore eccessivo, ad esempio alla luce del sole o al fuoco.

## Non collocare questo prodotto nelle vicinanze di dispositivi medicali.

Questo prodotto (accessori inclusi) contiene magneti che potrebbero interferire con pacemaker, valvole shunt programmabili per il trattamento dell'idrocefalo o altri dispositivi medicali. Non collocare questo prodotto nelle vicinanze di persone che fanno uso di tali dispositivi medicali. Consultare il proprio medico prima di usare questo prodotto se si fa uso di dispositivi medicali.

Quando si connette il sistema di diffusori a Internet, utilizzare il router (modem ADSL o terminale di linea ottica con la funzione di router fornito dal provider Internet, oppure punto di accesso Wi-Fi). Se ci si connette a Internet senza utilizzare il router, potrebbe verificarsi un problema di sicurezza. Se non si è sicuri che la presa a muro per la linea di rete abbia la funzione di router, rivolgersi al proprietario dell'appartamento o al provider Internet.

Solo per ambienti interni.

## Cavi consigliati

Per i collegamenti a computer host e/o periferiche è necessario utilizzare cavi schermati e con messa a terra in maniera corretta.

## Per il diffusore soundbar

La targhetta si trova sul lato inferiore del diffusore soundbar.