

Panasonic

Operating Instructions
(Household use) Rechargeable Shaver

Model No. ES-LS6A



CE

English..... 5	Dansk..... 125	Česky 237
Deutsch 25	Português..... 143	Slovensky 255
Français..... 45	Norsk 163	Magyar 273
Italiano 65	Svenska 181	Română 293
Nederlands 85	Suomi..... 199	Türkçe..... 313
Español..... 105	Polski 217	

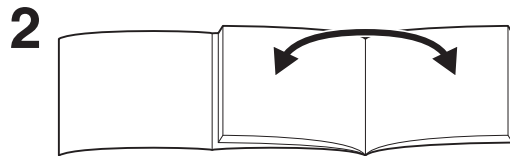
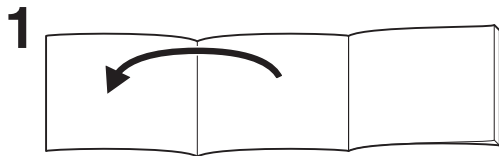

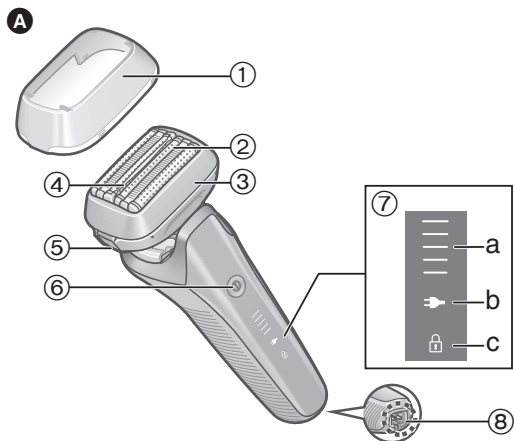

Back

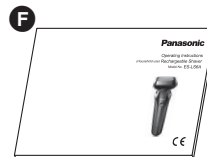
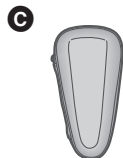
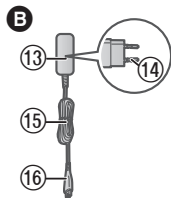
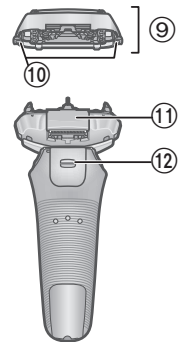

Spis treści

Środki ostrożności	220	Często zadawane pytania	230
Ważne informacje	223	Rozwiązywanie problemów	230
Dane dotyczące części	224	Serwis	233
Przygotowanie	224	Ochrona środowiska i recykling materiałów	233
Sposób użytkowania	225	Dane techniczne	235
Czyszczenie golarki	228		
Wymiana folii zewnętrznej w golarce ...	229		

Dziękujemy za wybór produktu firmy Panasonic.

Przed rozpoczęciem użytkowania tego urządzenia prosimy o przeczytanie całej instrukcji i zachowanie jej do wykorzystania w przyszłości.

OSTRZEŻENIE

- To urządzenie może być używane przez dzieci w wieku powyżej 8 lat, przez osoby o ograniczonej sprawności ruchowej, sensorycznej lub intelektualnej oraz przez osoby nieposiadające odpowiedniego doświadczenia i umiejętności, jeśli są one odpowiednio nadzorowane lub zostały poinstruowane w zakresie używania urządzenia w bezpieczny sposób i rozumieją związane z tym ryzyko. Nie należy pozwalać dzieciom na zabawę urządzeniem. Czyszczenie oraz konserwacja urządzenia nie powinny być wykonywane przez dzieci bez nadzoru.
- Przewodu zasilającego nie można wymienić. W przypadku uszkodzenia przewodu zasilacz należy złomować.

- Golarkę Wet/Dry można używać do golenia na mokro z pianką do golenia lub do golenia na sucho. Golarka jest wodoszczelna i dzięki temu można z niej korzystać pod prysznicem i czyścić wodą. Symbol poniżej oznacza możliwość użycia w wannie lub pod prysznicem.



- Nie używaj do jakichkolwiek czynności żadnego innego zasilacza niż dostarczony z produktem. Ponadto, nie używaj żadnych innych urządzeń z zasilaczem. (Patrz strona 224.)
- Poniższy symbol wskazuje, że określony odłączalny zasilacz jest wymagany w celu podłączenia urządzenia elektrycznego do sieci elektrycznej. Oznaczenie typu zasilacza znajduje się obok symbolu.





Środki ostrożności

Upewnij się, że przestrzegasz poniższych instrukcji.

Aby zapobiegać wypadkom, urazom ciała i uszkodzeniom mienia, należy przestrzegać poniższych instrukcji.

■ **Poniższe symbole są używane do klasyfikacji i opisanego poziomu zagrożenia.**

 **NIEBEZPIECZEŃSTWO** Sygnalizuje potencjalne zagrożenie, które spowoduje poważne obrażenia ciała lub śmierć.

 **OSTRZEŻENIE** Sygnalizuje potencjalne zagrożenie, które może spowodować poważne obrażenia ciała lub śmierć.

 **UWAGA** Sygnalizuje potencjalne zagrożenie, które może spowodować drobne urazy ciała lub szkody materialne.

■ **Symbole są klasyfikowane i wyjaśnione w następujący sposób.**

 Ten symbol ostrzega użytkownika, że nie wolno wykonywać określonej procedury

 Ten symbol informuje użytkownika, że trzeba wykonać określoną procedurę, aby zapewnić bezpieczną obsługę urządzenia

OSTRZEŻENIE

► Ten produkt

 Ten produkt zawiera wbudowany akumulator. **Nie należy wrzucać go do ognia, podgrzewać, używać bądź pozostawiać w miejscu o wysokiej temperaturze.**
- Może to spowodować przegrzanie, zapłon lub wybuch.

 **Nie należy modyfikować ani naprawiać urządzenia.**
- Może to spowodować pożar, porażenie prądem lub obrażenia ciała.
W celu przeprowadzenia naprawy (wymiana akumulatora itp.) skontaktuj się z autoryzowanym serwisem.

 **Nigdy nie należy rozbierać produktu, z wyjątkiem sytuacji pozbywania się produktu.**
- Może to spowodować pożar, porażenie prądem lub obrażenia ciała.

► **W przypadku wystąpienia nieprawidłowości lub awarii Natychmiast zaprzestań używania zasilacza i odłącz go, jeśli wystąpią jakiegokolwiek nieprawidłowości lub awaria.**

- W przeciwnym razie może dojść do pożaru, porażenia prądem lub urazów ciała.

 **<Przypadki nieprawidłowości lub usterek>**

- **Urządzenie, zasilacz lub przewód są zdeformowane lub zbyt gorące.**
- **Urządzenie, adaptor lub przewód pachną palenizną.**
- **Występują nietypowe odgłosy podczas używania lub ładowania urządzenia.**

- Niezwłocznie zwrócić się w celu sprawdzenia lub naprawy do autoryzowanego punktu serwisowego.

OSTRZEŻENIE

► Zasilanie



Nie podłączaj ani nie odłączaj adaptera do/z gniazda elektrycznego mokrą ręką.

- Może to spowodować porażenie prądem lub obrażenia ciała.

Nie wolno zanurzać zasilacza w wodzie ani myć go wodą.

Nie umieszczaj zasilacza nad umywalką lub wanną napełnioną wodą lub w ich pobliżu.

W żadnym wypadku nie używaj urządzenia, jeżeli zasilacz został uszkodzony, lub jeżeli wtyczka umieszczona w gniazdku sieciowym nie tkwi w nim nieruchomo.



Nie wolno niszczyć przewodu zasilającego lub wtyczki sieciowej.

• **Nie wolno niszczyć, modyfikować ani na siłę zginać albo rozciągać przewodu zasilającego lub wtyczki sieciowej. Nie wolno również kłaść ciężkich przedmiotów na przewodzie zasilającym, skręcać ani przytrząskiwać przewodu zasilającego.**

- Może to spowodować porażenie prądem lub pożar z powodu zwarcia.



Nie należy używać urządzenia niezgodnie z parametrami gniazdka sieciowego lub domowej instalacji elektrycznej.

- Przekroczenie parametrów poprzez podłączenie do pojedynczego gniazdka sieciowego zbyt wielu urządzeń może spowodować pożar wynikający z przegrzania.



Wtyczkę sieciową należy wsunąć do oporu do gniazdka sieciowego.

- W przeciwnym razie może dojść do pożaru lub porażenia prądem.



W przypadku mycia korpusu golarki wodą należy odłączyć zasilacz.

- W przeciwnym razie może dojść do porażenia prądem lub urazów ciała.



Należy regularnie czyścić wtyczkę zasilania i wtyczkę urządzenia, aby zapobiec gromadzeniu się kurzu.

- Niezastosowanie się do tego zalecenia może spowodować pożar na skutek pogorszenia izolacji spowodowanego zawiłgoceniem.

► Zapobieganie wypadkom



Nie należy pozostawiać urządzenia w miejscu dostępnym dla dzieci lub niemowląt ani pozwalać im na jego używanie.

- Włożenie części lub akcesoriów do ust grozi wypadkiem lub obrażeniami.



W wypadku przypadkowego spożycia oleju nie wolno wywoływać wymiotów; należy wypić dużą ilość wody i skontaktować się z lekarzem.

Jeśli olej dostanie się do oczu, należy go natychmiast dokładnie spłukać bieżącą wodą i skontaktować się z lekarzem.

- Nieprzestrzeganie tych instrukcji może być przyczyną problemów zdrowotnych.

UWAGA

► Ochrona skóry

Nie przyciskaj zbyt mocno zewnętrznej folii urządzenia do wargi lub innych części twarzy.

 Nie przykładaj zewnętrznej folii urządzenia bezpośrednio do wyprysków lub zranionej skóry.
- W przeciwnym razie może dojść do urazów skóry.

Nie naciskaj mocno zewnętrznej folii urządzenia. Nie dotykaj także zewnętrznej folii urządzenia palcami lub paznokciami podczas korzystania z urządzenia.

 Nie używaj tego urządzenia do golenia włosów na głowie lub innej części ciała.
- W takim przypadku mogą wystąpić urazy skóry lub żywotność zewnętrznej folii urządzenia może ulec skróceniu.

 Przed użyciem sprawdź, czy zewnętrzna folia urządzenia nie jest zdeformowana lub uszkodzona.
- W przeciwnym razie może to spowodować urazy skóry.

► Należy przestrzegać poniższych środków ostrożności

Nie można dopuścić, aby jakieś metalowe przedmioty lub śmieci przylegały do wtyczki zasilania lub wtyczki urządzenia.

 - Może to spowodować porażenie prądem lub pożar z powodu zwarcia.

Nie udostępniaj swojej golarki członkom rodziny ani innym osobom.

 - Może to być przyczyną infekcji lub zapalenia.

Odłącz adapter od gniazda sieci elektrycznej, gdy urządzenie nie jest ładowane.



- W przeciwnym razie może dojść do porażenia prądem lub pożaru na skutek przepięcia spowodowanego pogorszeniem stanu izolacji.

Postępowanie z wyjętym akumulatorem podczas utylizacji

NIEBEZPIECZEŃSTWO

- Akumulator jest przeznaczony do użytku wyłącznie z opisywanym urządzeniem. Nie używaj akumulatora z innymi produktami.
- Nie ładuj akumulatora po wyjęciu go z produktu.
- Nie wrzucaj go do ognia i nie podgrzewaj.
- Nie uderzaj, nie rozbieraj, nie modyfikuj ani nie przebijaj ostrym narzędziem.
- Nie pozwalaj, aby dodatni i ujemny styk akumulatora zetknęły się ze sobą poprzez inne metalowe obiekty.
-  • Nie przenoś ani nie przechowuj akumulatora wraz z metalową biżuterią, taką jak naszyjniki i spinki do włosów.
- Nie używaj ani nie pozostawiaj akumulatora w miejscu, w którym będzie narażony na wysoką temperaturę, na przykład w miejscu narażonym na bezpośrednie działanie światła słonecznego lub innych źródeł ciepła.
- Nigdy nie zdejmuj ochronnej powłoki akumulatora.
- Może to spowodować przegrzanie, zapłon lub wybuch.

OSTRZEŻENIE

Po wyjęciu akumulatora nie przechowuj go w zasięgu niemowląt i małych dzieci.



- Przypadkowe połknięcie akumulatora spowoduje uszkodzenie ciała.

W takim przypadku natychmiast skontaktuj się z lekarzem.

Jeśli z akumulatora wycieknie ciecz i dostanie się do oczu, nie należy ich pocierać. Oczy należy dokładnie przepłukać czystą wodą, np. wodą bieżącą.



- W przeciwnym razie mogą wystąpić urazy oka.

Należy natychmiast skontaktować się z lekarzem.

UWAGA

Jeśli z akumulatora wycieknie ciecz i zetknie się ze skórą lub ubraniem, należy ją dokładnie spłukać czystą wodą, np. wodą bieżącą.



- W przeciwnym razie może wystąpić zapalenie skóry.

Ważne informacje

- Korzystaj z golenia na mokro z pianką przez co najmniej trzy tygodnie, aby poczuć różnicę. Przyzwyczajenie się do golarki do golenia Panasonic Wet/Dry wymaga nieco czasu, ponieważ skóra i broda potrzebują około miesiąca, aby przestawić się na nową metodę golenia.
- Do płukania golarki nie używaj słonej ani gorącej wody. Nie zanurzaj golarki w wodzie na dłuższy czas.
- Naładuj prawidłowo urządzenie zgodnie z tą Instrukcją obsługi. (Patrz strona 224 “Ładowanie golarki”).

- Urządzenie zawiera akumulator, który może zostać wymieniony tylko przez wykwalifikowane osoby. Proszę skontaktować się z autoryzowanym centrum serwisowym, aby uzyskać szczegółowe informacje dotyczące naprawy.

Należy przestrzegać poniższych środków ostrożności

► Podczas korzystania

- Nie dopuszczaj do tego, by zewnętrzna folia urządzenia zetknęła się z twardym przedmiotem. Grozi to uszkodzeniem zewnętrznej folii urządzenia, która jest bardzo cienka i może łatwo ulec deformacji.
- Nie należy upuszczać urządzenia ani uderzać nim o inne przedmioty. Uszkodzone urządzenie może spowodować uraz lub zranienie ciała.

► Podczas przechowywania

- Po zakończeniu używania golarkę należy przechowywać w miejscu o niskiej wilgotności. W przeciwnym razie może dojść do awarii ze względu na kondensację lub rdzę.
- Podczas przenoszenia lub przechowywania należy nałożyć nakładkę ochronną na golarkę. W przeciwnym razie mogą wystąpić urazy skóry lub żywotność zewnętrznej folii urządzenia może ulec skróceniu.

► Podczas czyszczenia

- Urządzenia nie należy suszyć suszarką ani wentylatorem. W przeciwnym razie może to spowodować awarię lub zdeformowanie części.

- Nie wystawiaj golararki ze zdjętą ramką folii na bezpośrednie działanie promieni słonecznych. Grozi to pogorszeniem właściwości gumowej uszczelki i utratą wodoszczelności, co może doprowadzić do awarii.

Dane dotyczące części

A Korpus golararki

- 1 Nakładka ochronna
- 2 Zewnętrzna folia urządzenia
- 3 Ramka folii
- 4 Rolki
 - Ułatwiają przesuwanie urządzenia po skórze.
- 5 Przyciski zwalniania ramki folii
- 6 Wyłącznik zasilania
- 7 Obszar wskaźników
 - a. Wskaźnik stanu naładowania akumulatora
 - b. Wskaźnik stanu ładowania (🔌)
 - c. Wskaźnik blokady wyłącznika (🔒)
- 8 Gniazdo urządzenia
- 9 Głowica z folią zewnętrzną

- 10 Przyciski zwalniania zewnętrznej folii urządzenia

- 11 Trymer
- 12 Uchwyt trymera

B Zasilacz (RE7-87)

- 13 Adapter
- 14 Wtyczka sieciowa
- 15 Przewód
- 16 Wtyczka urządzenia

Aksesoria

- C Pokrowiec
- D Szczoteczka czyszcząca
- E Olej
- F Instrukcja obsługi
- G Karta gwarancyjna

Przygotowanie

Ładowanie golararki

- Wyłącz golarkę.
- Zetrzyj krople wody z gniazda urządzenia.

1 Włóż wtyczkę przewodu zasilającego [B16] do gniazda golararki.

2 Podłącz adapter [B13] do gniazdka sieciowego.

- Sprawdź, czy świeci wskaźnik stanu ładowania (🔌).
- Ładowanie zostaje zakończone po upływie około 1 godziny.

3 Odłącz adapter po zakończeniu ładowania.

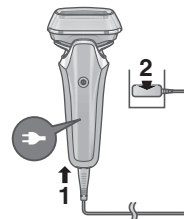

Uwagi

Nie można używać golararki podczas ładowania.

Szybkie ładowanie

Nawet jeśli akumulator się wyczerpie, można się ogolić jeden raz po 3-minutowym ładowaniu. (zależnie od sposobu użytkowania).

Podczas ładowania



Podświetlony wskaźnik ➡.
Wskaźnik naładowania
akumulatora rośnie w miarę
postępu ładowania.

Po zakończeniu ładowania



Wskaźnik stanu naładowania
akumulatora i wskaźnik ➡
zostaną podświetlone, po
czym zgasną po upływie
5 sekund.

Uwagi

- Kiedy akumulator jest ładowany po raz pierwszy lub jeśli nie był używany przez ponad 6 miesięcy, czas ładowania może być inny lub wskaźnik stanu ładowania (➡) może nie świecić przez kilka minut. Wskaźnik zapali się, jeśli golarka pozostanie podłączona do zasilacza.
- Zalecana temperatura otoczenia podczas ładowania wynosi 10 °C – 35 °C. W przypadku bardzo niskich lub bardzo wysokich temperatur czas ładowania akumulatora może się wydłużyć, wskaźnik stanu ładowania (➡) będzie szybko migać i mogą wystąpić problemy z prawidłowym naładowaniem akumulatora.
- W pełni naładowana golarka może być używana przez około 2 tygodnie.
(Przy jednym 3-minutowym goleniu na sucho dziennie w temperaturze otoczenia od 20 °C do 30 °C).
Liczba dni użytkowania jest zależna od następujących warunków:
 - Grubość zarostu
 - Siła nacisku na skórę podczas golenia

- Częstotliwość korzystania z trybu czyszczenia ultradźwiękami
- Jeżeli korzystanie z golarki lub jej ładowanie powoduje zakłócenia w pracy radioodbiornika lub innych urządzeń, zmień miejsce, w którym się golisz.

Sposób użytkowania

Golenie brody

1 Naciśnij ① i przystąp do golenia.

- Zadziała “czujnik golenia”, który automatycznie dostosowuje moc do grubości zarostu. Zwiększa on moc w miejscach, gdzie broda jest gęsta i zmniejsza ją tam, gdzie zarost jest rzadki, aby zmniejszyć obciążenie skóry.



Wskazówki usprawniające golenie

Przyłóż całą zewnętrzną folię urządzenia prostopadłe do skóry i przesuвай powoli golarkę po twarzy pod włos.

- Zarost pod brodą i wokół gardła można zgolić, naciągając skórę tak, aby włosy sterczały pionowo.
- Należy unikać golenia wyłącznie fragmentem zewnętrznej folii tnącej, aby uniknąć jej uszkodzenia.

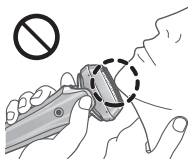
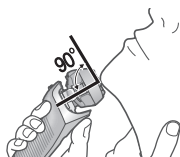

Kiedy poziom naładowania akumulatora jest niski Najniższy wskaźnik naładowania akumulatora świeci się podczas korzystania z maszynki. Urządzenie emituje dwukrotnie dźwięk po wyłączeniu.

Uwagi

- Urządzenie może nie działać przy temperaturze otoczenia niższej niż około 5 °C.
- W zależności od rodzaju oraz ilości użytego żelu do golenia czujnik golenia może nie reagować. Jest to normalne zjawisko.
- W zależności od grubości zarostu lub ilości ściętych włosów w głowicy golarki czujnik golenia może nie zadziałać, a odgłosy pracy golarki mogą się nie zmieniać. Jest to normalne zjawisko.
- Aby uniknąć nieprawidłowego działania podczas korzystania z golarki, trzymaj palce na oparciu dla palca.
- Tryb czyszczenia wibracyjnego uruchamiany jest po przytrzymaniu przyciśniętego wyłącznika zasilania przez ponad 2 sekundy przy wyłączonej golarce. (Patrz strona 228.)
W tym trybie nie można się golić.

2 Po zakończeniu naciśnij .

Podczas użycia



Zostanie wyświetlone wskazanie stanu naładowania akumulatora, które zgaśnie po 5 sekundach.

- Wyświetlany jest przybliżony poziom naładowania akumulatora.



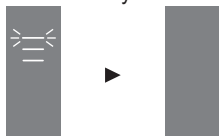

Po użyciu



Wskazanie stanu naładowania akumulatora zacznie migać, a następnie zgaśnie po 5 sekundach.





Obsługa i wyświetlanie blokady wyłącznika

► Blokowanie wyłącznika zasilania

1. Naciśnij raz przycisk , po czym zwolnij go.
 - Golarka zacznie działać.
2. Przytrzymaj wciśnięty przycisk  przez czas dłuższy niż 2 sekundy, aż włączy się wskaźnik blokady wyłącznika .
 - Golarka przestanie działać.
3. Zwolnij przycisk .
 - Wskaźnik blokady wyłącznika  zostanie podświetlony na 5 sekund, po czym zgaśnie.



► Odblokowywanie wyłącznika zasilania

1. Przytrzymaj wciśnięty przycisk  przez czas dłuższy niż 2 sekundy, aż wyłączy się wskaźnik blokady wyłącznika .
2. W momencie uruchomienia golarki zwolnij przycisk .
 - Wskaźnik blokady wyłącznika  zgaśnie.



- Wyłącznik zasilania jest zablokowany, gdy wskaźnik blokady wyłącznika  miga przez 5 sekund, a golarka nie działa nawet po naciśnięciu wyłącznika zasilania.

► Korzystanie z trymera

1. Przesuń uchwyt trymera do góry w pozycję "mm", aby trymer się otworzył.
2. Naciśnij  i zacznij go używać.

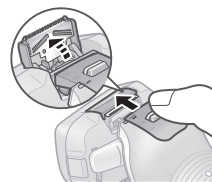

Aby zamknąć trymer, przesuń jego uchwyt do dołu trzymając naciśnięty przycisk znajdujący się na górze dźwigni (a).

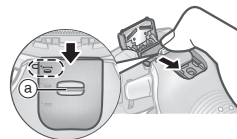

Wskazówki usprawniające użytkowanie

Przyłóż delikatnie krawędź trymera prostopadłe do skóry i przesuwaj wolno w dół.

Przycinanie baków

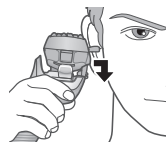

Wstępne golenie długiego zarostu



► Przelączenie trybu pracy głowicy golarki

Można zmieniać ustawienie przełącznika obrotowego.

“☺”

Głowica golarki porusza się, aby nie pozostawiać niewygolonych miejsc.



“☹”

Można zablokować głowicę golarki.



Czyszczenie golarki

Wskazane jest czyszczenie golarki po każdorazowym użyciu.

Mycie wodą

• Wyłącz maszynkę i odłącz zasilacz.

1 Nanieś trochę mydła do rąk i nalej trochę wody na zewnętrzną folię urządzenia [A②].



2 Przytrzymaj wciśnięty przycisk ① przez czas dłuższy niż 2 sekundy, aby uruchomić tryb czyszczenia wibracyjnego.

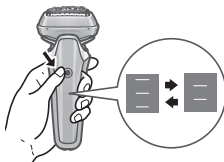

- Rozpryskiwanie się pianki jest ograniczone.
- Wskaźniki migają naprzemiennie.
- Po upływie około 20 sekund tryb zostanie automatycznie wyłączony. Możesz też go wyłączyć ręcznie, naciskając włącznik zasilania.

3 Zdejmij folię zewnętrzną [A③] i umyj ją pod bieżącą wodą.

- Informacje dotyczące zdejmowania głowicy z folią zewnętrzną można znaleźć na stronie 229.
- Wypłukanie golarki w trybie czyszczenia ultradźwiękami pozwoli zredukować chlapanie.
- Po wypłukaniu wodą potrząśnij kilka razy golarką w górę i w dół, aby usunąć nadmiar wilgoci, po czym wytrzyj pozostałe krople wody suchą szmatką.



4 Wyszusz całkowicie folię zewnętrzną, golarkę oraz trymer [A④].

- Pozostaw golarkę w cieniu, aby wyschła, unikając bezpośredniego nasłonecznienia.



5 Nasmaruj golarkę.

Zapewni to płynny ruch ostrza i komfortowe golenie.

1. Nanieś kroplę oleju na wszystkie zewnętrzne folie urządzenia.
2. Podnieś trymer i nanieś kroplę oleju.
3. Włącz golarkę i pozwól, by pracowała przez około pięć sekund.



4. Wyłącz golarkę i zetrzyj nadmiar oleju z zewnętrznej folii urządzenia miękką ściereczką.

Uwagi

- Nie używaj innych detergentów stosowanych w kuchni lub łazience za wyjątkiem mydła do rąk. W przeciwnym razie może dojść do awarii.
- Przy wylewaniu wody uważaj, aby nie uderzyć korpusem głównym w zlew lub inny przedmiot. W przeciwnym razie może dojść do awarii.
- Do przecierania nie używaj rozcieńczalników, benzyny, alkoholu itp. W przeciwnym razie może dojść do awarii urządzenia albo pęknięcia lub odbarwienia poszczególnych części. Przetrzyj rozcieńczoną wodą z mydłem.

Czyszczenie szczoteczką

Zdejmij głowicę z folią zewnętrzną. (Instrukcja wymiany na tej stronie.)

Po każdym użyciu golaraki oczyść zewnętrzną folię urządzenia w obszarach oznaczonych kółkami. W przeciwnym razie zabrudzenia mogą być przyczyną generowania nietypowego dźwięku urządzenia.

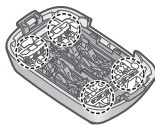

► Czyszczenie szczoteczką z długim włosiem

Szczoteczką z długim włosiem oczyść ramkę folii [A③], zewnętrzną folię urządzenia [A②], korpus golaraki [A] i trymer [A①].



Wymiana folii zewnętrznej w golarce

zewnętrzna folia urządzenia co około 18 miesięcy

► Zdejmowanie ramki z folią zewnętrzną

Przyśnij przyciski zwalniania ramki folii [A⑤] i unieś ramkę z folią zewnętrzną [A⑨] do góry.

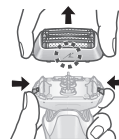

► Zakładanie ramki z folią zewnętrzną

Po ustawieniu ramki folii znacznikiem (♣) do przodu załóż dokładnie ramkę z folią zewnętrzną [A⑨] na głowicę golaraki, tak aby usłyszeć zatrzaśnięcie.

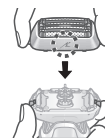

► Wymiana folii zewnętrznej w golarce

1. Naciśnij przyciski zwalniania zewnętrznej folii urządzenia [A⑩] i zdejmij zewnętrzną folię urządzenia [A②].

- Nie naciskaj zbyt mocno przycisków zwalniania zewnętrznej folii urządzenia. Może to spowodować wygięcie zewnętrznej folii urządzenia, co uniemożliwi dokładne dopasowanie do ramki folii.

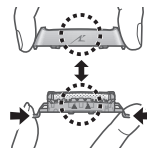

2. Dopasuj znacznik ramki folii (♣) ze znacznikiem zewnętrznej folii urządzenia (△) i połącz odpowiednio oba elementy, aby się zablokowały.

Uwagi

Nie wyrzucaj ramki folii.

Często zadawane pytania

Pytanie	Odpowiedź
Czy ten produkt wymaga ostrzy wewnętrznych?	▶ Zewnętrzne folie i ostrza wewnętrzne są zintegrowane z zewnętrzną folią urządzenia.
Czy właściwości akumulatora ulegną pogorszeniu, jeśli nie będzie używany przez dłuższy czas?	▶ Właściwości akumulatora ulegną pogorszeniu, jeśli nie będzie on używany przez ponad 6 miesięcy. Z tego powodu należy wykonać pełne ładowanie przynajmniej raz na 6 miesięcy.
Czy mogę ładować golarcę po każdym użyciu?	▶ W golarce jest używany akumulator litowo-jonowy, dlatego ładowanie po każdym użyciu nie wpłynie na żywotność akumulatora.
Dlaczego adapter należy odłączyć po naładowaniu?	▶ Ładowanie akumulatora przez ponad 1 godzinę nie będzie mieć wpływu na wydajność akumulatora, ale adapter należy odłączać ze względów bezpieczeństwa i z uwagi na oszczędność energii.
Jaki jest składnik dedykowanego oleju?	▶ Olej zawiera ciekłą parafinę.

Pytanie

Dlaczego urządzenie emituje dwukrotnie dźwięk po wyłączeniu?

Odpowiedź

▶ Dźwięk wskazuje niski poziom naładowania akumulatora. Naładuj urządzenie.

Rozwiązywanie problemów

Wykonaj poniższe czynności. Jeżeli problemy nadal występują, należy skontaktować się z ze sprzedawcą urządzenia lub autoryzowanym centrum serwisowym firmy Panasonic.

Problem

Wyłącznik zasilania nie włącza golarci.

Rozwiązanie

▶ Odblokuj wyłącznik zasilania. (Patrz strona 227.)

Problem	Rozwiązanie
Czujnik golenia nie reaguje.	<p>W zależności od grubości zarostu lub ilości ściętych włosów w głowicy golarki czujnik golenia może nie zadziałać, a odgłosy pracy golarki mogą się nie zmieniać. Jest to normalne zjawisko.</p>
	<p>W zależności od rodzaju oraz ilości użytego żelu do golenia czujnik golenia może nie reagować.</p>
	<p>Czujnik golenia może nie zadziałać w przypadku niskiego poziomu naładowania akumulatora. W takim przypadku naładuj golarkę.</p>
	<p>Zastosuj olej. (Patrz strona 228.)</p>
	<p>Czujnik golenia może nie reagować w przypadku zbyt małej ilości oleju na zewnętrznej folii urządzenia.</p>

Problem	Rozwiązanie
Czujnik golenia reaguje, nawet jeśli golarka nie styka się ze skórą.	<p>Usuń przycięty zarost z golarki. Wyczyść zewnętrzną folię urządzenia szczoteczką. (Patrz strona 229.)</p> <p>Kiedy golarka jest wyjątkowo zabrudzona, zdejmij ramkę folii i umyj wodą. (Patrz strona 228.)</p> <p>Wymień zewnętrzną folię urządzenia.</p> <p>Oczekiwany czas eksploatacji zewnętrznej folii urządzenia: Około 18 miesięcy</p>

Problem	Rozwiązanie
Nawet po pełnym naładowaniu czas pracy jest krótki.	Pomimo tego, że golarka może być używana przez około 2 tygodnie po pełnym naładowaniu (zakładając golenie na sucho przez 3 minuty dziennie), liczba dni użycia może być mniejsza w zależności od sposobu korzystania z golarki (na przykład w przypadku używania do golenia na mokro).
	▶ Zastosuj olej.
	▶ Oczyszć maszynkę.
Golarka nie działa nawet po naładowaniu.	Kiedy liczba użyć po naładowaniu urządzenia zaczyna się zmniejszać, zbliża się koniec czasu eksploatacji akumulatora.
	▶ Urządzenie może być używane w temperaturze otoczenia nie niższej niż 5 °C.
	▶ Akumulator osiągnął kres swojej żywotności.
	▶ Golarka nie będzie działać przy podłączonym zasilaczu. Z golarki można korzystać po jej wystarczającym naładowaniu i odłączeniu zasilacza.

Problem	Rozwiązanie
Dźwięk działania golarki zmienia się podczas golenia.	▶ Działa czujnik golenia. Dźwięk zmienia się w zależności od grubości zarostu.
Urządzenie głośno pracuje.	Zastosuj olej.
	▶ Ostrza nie będą się płynnie poruszać, gdy na zewnętrznej folii urządzenia nie będzie oleju, co wymaga większej mocy do pracy urządzenia.
	▶ Golarka wydaje wysoki dźwięk ze względu na silnik liniowy. Nie oznacza to problemu.
Zapach staje się silniejszy.	▶ Upewnij się, że zewnętrzna folia urządzenia jest prawidłowo zamocowana.
	▶ Wyczyść zewnętrzną folię urządzenia szczoteczką. (Patrz strona 229.)
	▶ Umyj wodą zewnętrzną folię urządzenia. (Patrz strona 228.)
Zewnętrzna folia urządzenia nagrzewa się.	▶ Oczyszć maszynkę.
	▶ Zastosuj olej.
	▶ Wymień zewnętrzną folię urządzenia, jeśli jest uszkodzona lub zdeformowana. (Patrz strona 229.)

Problem	Rozwiązanie
Golenie nie jest tak dokładne jak wcześniej.	▶ Oczyszczyć maszynkę.
	▶ Zastosuj olej.
	Wymień zewnętrzną folię urządzenia.
	▶ Oczekiwany czas eksploatacji zewnętrznej folii urządzenia: Około 18 miesięcy

Serwis

Kontakt

Jeśli potrzebujesz informacji bądź gdy golarzka albo przewód zasilający zostały uszkodzone, odwiedź stronę internetową firmy Panasonic <http://www.panasonic.com> lub skontaktuj się z autoryzowanym centrum serwisowym (adres kontaktowy znajdziesz w ulotce paneuropejskiej gwarancji).

Części zamienne

Części zamienne dostępne są u sprzedawcy lub w Centrum Serwisowym.

Części zamienne dla modelu ES-LS6A	Zewnętrzna folia urządzenia	WES9600
Olej do smarowania		WES003P

Żywotność akumulatora

Żywotność akumulatora wynosi 3 lata. Akumulator w tej golarce nie jest przystosowany do wymiany przez użytkownika. Wymianę akumulatora należy zlecić autoryzowanej placówce serwisowej.

Ochrona środowiska i recykling materiałów

Ta golarzka zawiera akumulator litowo-jonowy. Prosimy o oddanie zużytego akumulatora do utylizacji w miejscu oficjalnie do tego wskazanym, jeżeli takie istnieje w Twoim kraju.

Pozbywanie się zużytych urządzeń elektrycznych i elektronicznych oraz baterii

Dotyczy wyłącznie obszaru Unii Europejskiej oraz krajów posiadających systemy zbiórki i recyklingu



Niniejsze symbole umieszczane na produktach, opakowaniach i/lub w dokumentacji towarzyszącej oznaczają, że nie wolno mieszać zużytych urządzeń elektrycznych i elektronicznych oraz baterii z innymi odpadami domowymi/komunalnymi.

W celu zapewnienia właściwego przetwarzania, utylizacji oraz recyklingu zużytych urządzeń elektrycznych i elektronicznych oraz zużytych baterii, należy oddawać je do wyznaczonych punktów gromadzenia odpadów zgodnie z przepisami prawa krajowego.

Poprzez prawidłowe pozbywanie się zużytych urządzeń elektrycznych i elektronicznych oraz zużytych baterii pomagasz oszczędzać cenne zasoby naturalne oraz zapobiegać potencjalnemu negatywnemu wpływowi na zdrowie człowieka oraz na stan środowiska naturalnego.

W celu uzyskania informacji o zbiórce oraz recyklingu zużytych urządzeń elektrycznych i elektronicznych oraz baterii prosimy o kontakt z władzami lokalnymi. Za niewłaściwe pozbywanie się tych odpadów mogą grozić kary przewidziane przepisami prawa krajowego.



Dotyczy symbolu baterii (symbol poniżej)

Ten symbol może występować wraz z symbolem pierwiastka chemicznego. W takim przypadku wymagania Dyrektywy w sprawie określonego środka chemicznego są spełnione.

Akumulator należy utylizować w bezpieczny sposób. Upewnij się, że akumulator zostanie oddany w oficjalnie wyznaczonym miejscu, jeżeli takie miejsce jest dostępne. Ten rysunek powinien być używany tylko podczas utylizacji golararki, a nie do jej naprawy. Samodzielny demontaż golararki sprawi, że nie będzie ona już wodoodporna, co może spowodować jej uszkodzenie.

- Wyjmij golarzkę z zasilacza.
- Naciśnij wyłącznik zasilania, aby włączyć zasilanie i nie wyłączaj go, aż akumulator rozładuje się całkowicie.
- Wykonując kolejno czynności od ① do ⑤ unieś, a następnie wyjmij akumulator.
- Zachowaj ostrożność, aby styki ujemny i dodatni wyjętego akumulatora nie zostały zwarte. Zaizoluj złącza taśmą klejącą.

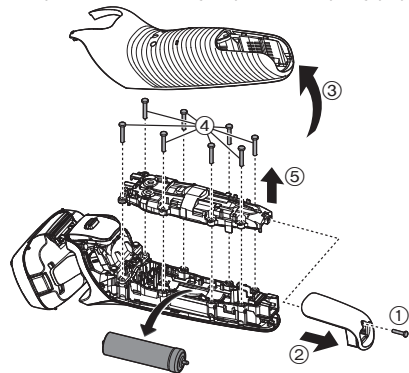

Utylizacja wbudowanego akumulatora

Wyjmij wbudowany akumulator, zanim wyrzucisz golarzkę.

Dane techniczne

Źródło zasilania	Patrz tabliczka znamionowa na zasilaczu. (Automatyczne dostosowanie do napięcia zasilania)
Napięcie pracy silnika	3,6 V---
Czas ładowania	Okolo 1 godziny
Poziom hałasu	w trybie golenia: 64 (dB (A) odp. 1 pW) w trybie przycinania: 65 (dB (A) odp. 1 pW)

Produkt przeznaczony wyłącznie do użytku domowego.

Więcej informacji na temat efektywności energetycznej produktu można znaleźć na naszej stronie internetowej www.panasonic.com, wpisując numer modelu w pole wyszukiwania.

GB

D

F

I

NL

E

DK

P

N

S

FIN

PL

CZ

SK

H

RO

TR

