

INSTRUKCJA OBSŁUGI

Dual 200S Smart Top-Fill Humidifier

Model: **LUH-D301S-WEU**



Dual 200S Smart Top-Fill Humidifier

Model: **LUH-D301S-WEU**

Zawartość opakowania

- 1 × Dual 200S Smart Top-Fill Humidifier
- 1 × Szczotka czyszcząca
- 2 × Gąbka do filtrowania wody (1 zainstalowana fabrycznie)
- 1 × Instrukcja obsługi
- 1 × Instrukcja szybkiego startu

Specyfikacje

Zasilanie	24V=1A
Moc	24 W
Pojemność zbiornika na wodę	3 L
Maks. czas pracy	Do 25 godzin na niskim ustawieniu mgły <i>Uwaga: Nawilżacz może pracować przez dłuższy lub krótszy czas w zależności od temperatury otoczenia i wilgotności.</i>
Poziom hałasu	≤ 28dB
Zasięg	10-27 m ²
Wymiary	18 × 18 × 30 cm
Waga	1,4 kg
Zasilacz	Wejście: 100-240V~ 50/60Hz Wyjście: 24V 1A
Zakres częstotliwości Wi-Fi®	2412-2472MHz E.I.R.P.: 18dBm
Zakres częstotliwości Bluetooth®	2402-2480MHz E.I.R.P.: 8dBm

Uwaga: Aby uzyskać dostęp do dodatkowych funkcji inteligentnego nawilżacza, pobierz bezpłatną aplikację VeSync

PRZECZYTAJ I ZACHOWAJ NINIEJSZĄ INSTRUKCJĘ

INFORMACJE DOTYCZĄCE BEZPIECZEŃSTWA

Aby zmniejszyć ryzyko pożaru, porażenia prądem lub innych obrażeń, należy przestrzegać wszystkich instrukcji i wtycznych dotyczących bezpieczeństwa.

Bezpieczeństwo ogólne

- Używaj nawilżacza **tylko** w sposób opisany w niniejszej instrukcji.
- Umieść nawilżacz i przewód tak, aby nie został przewrócony. **Nie należy** umieszczać go w pobliżu dużych mebli lub w miejscach o dużym natężeniu ruchu.
- Gdy nawilżacz nie jest używany, należy go wyłączyć i odłączyć od zasilania poprzez wyciągnięcie wtyczki z gniazdka.
- **Nie należy** używać nawilżacza w wilgotnym środowisku.
- Przechowuj nawilżacz w miejscu niedostępnym dla dzieci.
- **Nie** otwieraj podstawy ani nie wyjmuj czujnika poziomu wody do samodzielnej konserwacji.
- Przed czyszczeniem nawilżacza lub odłączeniem zbiornika na wodę od podstawy nawilżacza należy **zawsze** odłączyć go od gniazdka elektrycznego.
- Przed rozpoczęciem pracy **zawsze** należy upewnić się, że nawilżacz został umieszczony na płaskiej, równej powierzchni.
- Zbiornik wody należy napełniać **tylko** czystą wodą. **Nigdy** nie napełniaj zbiornika wody jakimkolwiek innymi płynami.
- **Nie należy** umieszczać nawilżacza w pobliżu źródeł ciepła, takich jak kuchenki, piece lub grzejniki.
- **Nie należy** umieszczać nawilżacza bezpośrednio na podłogach, dywanach lub chodnikach.
- **Nie należy** używać innych elementów jako części zamiennych do tego produktu.
- **Nie należy** zakrywać dyszy, gdy nawilżacz jest włączony. Uczynienie tego może spowodować uszkodzenie nawilżacza.
- Przed przeniesieniem nawilżacza należy wyjąć zbiornik na wodę z podstawy.
- **Nie należy** zanurzać podstawy nawilżacza, przewodu zasilającego oraz wtyczki w wodzie.
- Jeśli nawilżacz jest uszkodzony lub nie działa prawidłowo, należy zaprzestać jego używania i natychmiast skontaktować się z **Działem Obsługi Klienta**
- Nie do użytku komercyjnego. **Tylko** do użytku domowego.
- Nadzoruj dzieci, gdy znajdują się w pobliżu nawilżacza.
- Dzieci nie powinny czyścić oraz wykonywać konserwacji nawilżacza bez nadzoru.

- Ten nawilżacz może być używany przez dzieci w wieku 8 lat i starsze, a także osoby o ograniczonych zdolnościach fizycznych, sensorycznych lub umysłowych, bądź nieposiadające doświadczenia i wiedzy, jeśli posiadają one nadzór lub instrukcję dotyczącą używania nawilżacza w bezpieczny sposób i rozumieją związane z tym zagrożenia.

Ostrożnie: niebezpieczeństwo wycieku i porażenia prądem

Nie należy dodawać uzupełniających płynów uzdatniających wodę do zbiornika wody lub komory podstawy. Uszkodzi to nawilżacz i spowoduje nieszczelności.

Zasilanie i przewody

- **Nie należy** obsługiwać kabla zasilającego oraz wtyczki mokrymi rękami. Wtyczkę i przewód zasilający należy trzymać z dala od płynów.
- Jeśli przewód zasilający jest uszkodzony, musi zostać wymieniony przez Arovast Corporation lub podobnie wykwalifikowane osoby, aby uniknąć zagrożenia elektrycznego lub pożarowego.
- Odłączenie przewodu zasilającego wyłączy zdalne sterowanie nawilżaczem i tymczasowo odłączy nawilżacz od aplikacji VeSync i innych aplikacji firm trzecich.

INFORMACJE DOTYCZĄCE BEZPIECZEŃSTWA (C.D.)

Bezpieczeństwo konserwacji



CZYŚĆ ZBIORNIK WODY I KOMORĘ PODSTAWY CO 3 DNI LUB RZADZIEJ.

- Należy mieć świadomość, że wysoki poziom wilgotności może sprzyjać rozwojowi organizmów biologicznych w środowisku.
- **Nie należy** dopuszczać do tego, aby obszar wokół nawilżacza stał się wilgotny lub mokry. W przypadku wystąpienia wilgoci należy zmniejszyć głośność wyjściową nawilżacza. Jeśli nie można zmniejszyć głośności wyjściowej nawilżacza, należy używać go z przerwami. **Nie** dopuszczać do zawilgocenia materiałów chłonnych, takich jak dywany, zasłony, firanki czy obrusy.
- Podczas napełniania i czyszczenia nawilżacza należy odłączyć go od zasilania.
- **Nigdy nie** pozostawiaj wody w zbiorniku, gdy nawilżacz nie jest używany.
- Opróżnij i wyczyść nawilżacz przed przechowywaniem. Wyczyść nawilżacz przed następnym użyciem.
- **Ostrzeżenie:** mikroorganizmy, które mogą być obecne w wodzie lub w środowisku, w którym nawilżacz jest używany lub przechowywany, mogą rosnąć w zbiorniku wody i być wydychywane w powietrze powodując bardzo poważne zagrożenia dla zdrowia, gdy woda nie jest odnawiana, a zbiornik nie jest prawidłowo czyszczony co 3 dni.
- Opróżnij zbiornik i uzupełniaj go co trzeci dzień. Przed ponownym napełnieniem wyczyść go świeżą wodą z kranu lub środkami czyszczącymi (patrz **Czyszczenie**). Usuń kamień, osad lub film, który utworzył się na bokach zbiornika lub na powierzchniach wewnętrznych, a następnie wytrzyj wszystkie powierzchnie do sucha. Dokładne instrukcje znajdują się w części **Czyszczenie**.



Ten symbol oznacza, że produktu nie wolno wyrzucać jako odpadu domowego i należy go dostarczyć do odpowiedniego punktu zbiórki w celu recyklingu. Właściwa utylizacja i recykling pomagają chronić zasoby naturalne, zdrowie ludzi i środowisko.

POZNAJ SWÓJ INTELIGENTNY NAWILŻACZ

- | | | |
|---------------------------|------------------------------|------------------------|
| A. Dysza | I. Wyświetlacz | Q. Wsporniki pływaków |
| B. Pokrywa zbiornika wody | J. Szczotka czyszcząca | R. Przetwornik |
| C. Obudowa filtra wody | K. Adapter zasilania | S. Pływak wtórny |
| D. Filtr wody | L. Max linia wody (zbiornik) | T. Czujnik wilgotności |
| E. Rurka/tuba do mgły | M. Zawór wylotowy wody | U. Nóżki |
| F. Zbiornik wody | N. Tłumik hałasu | V. Wejście zasilacza |
| G. Pływak | O. Wylot powietrza | W. Wlot powietrza |
| H. Baza | P. Max linia wody (baza) | |

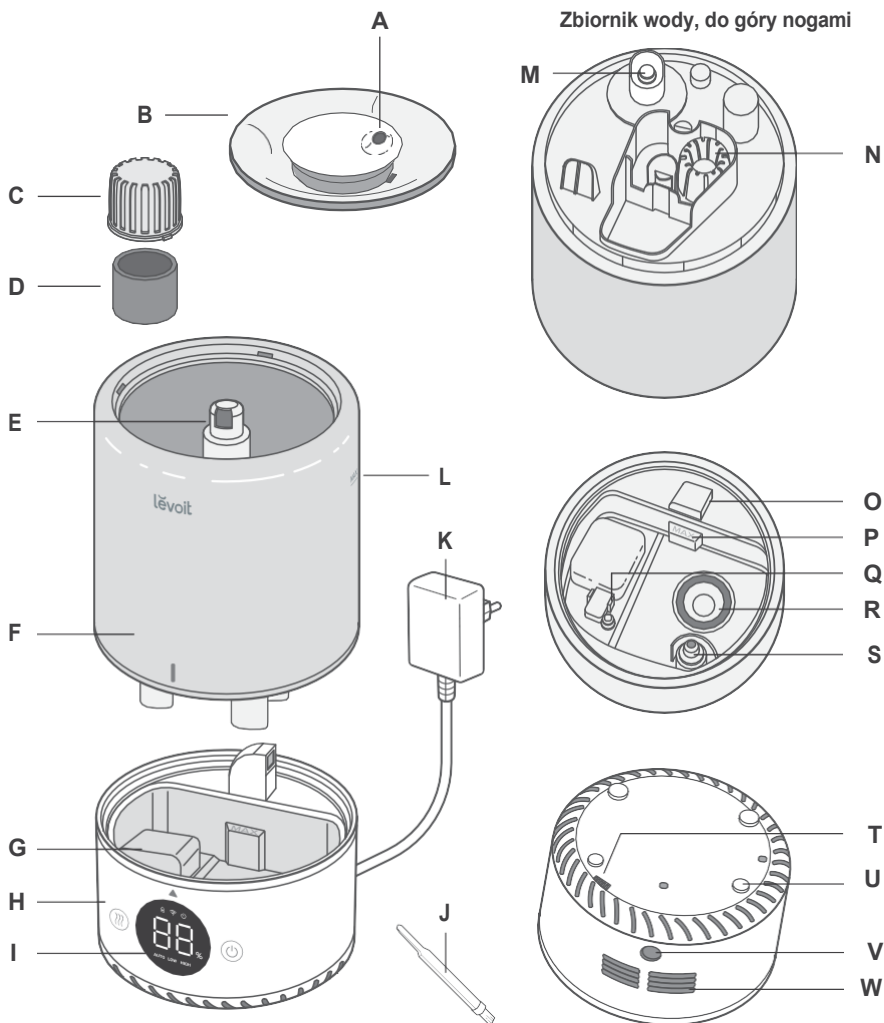

Poznaj swój inteligentny nawilżacz (c.d.)

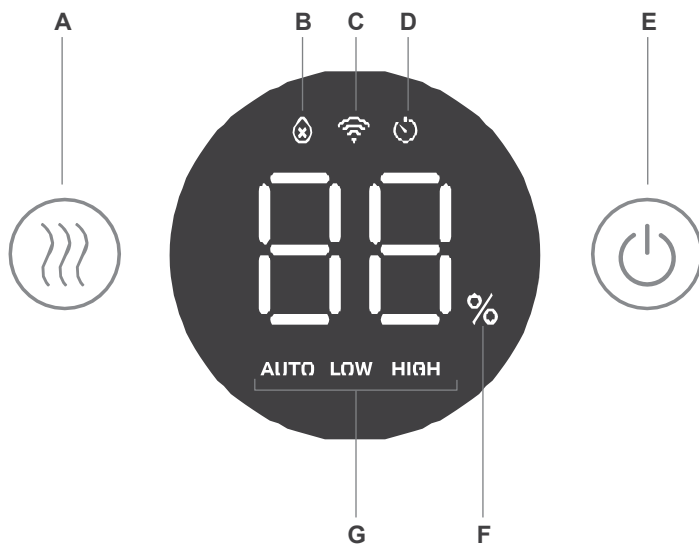

- A. Przycisk poziomu mgły
- B. Wskaźnik braku wody
- C. Wskaźnik Wi-Fi®

- D. Wskaźnik timera (zegar)

Uwaga: zegar musi być ustawiony w aplikacji VeSync.

- E. Przycisk zasilania
- F. Poziom wilgotności
- G. Wskaźnik poziomu mgły

ELEMENTY STERUJĄCE I WYŚWIETLACZ

Uwaga: możesz również sterować tymi funkcjami, a także funkcjami dodatkowymi za pomocą aplikacji VeSync.



Przycisk zasilania

- Naciśnij, aby włączyć/ wyłączyć nawilżacz.
- Naciśnij i przytrzymaj przez 5 sekund, aby sparować z aplikacją VeSync. Więcej informacji znajdziesz w instrukcji aplikacji VeSync.
- Naciśnij i przytrzymaj przez 15 sekund, aby zresetować nawilżacz. Spowoduje to przywrócenie ustawień domyślnych nawilżacza i odłączenie go od Wi-Fi® i aplikacji VeSync.



Wskaźnik Wi-Fi

- Włącza się, wyłącza lub miga, aby wskazać stan parowania. Więcej informacji można znaleźć w instrukcji aplikacji VeSync.



Wskaźnik braku wody

- Miga, gdy w zbiorniku nie ma wody. Po 10-krotnym mignięciu tego wskaźnika nawilżacz wyłączy się. Napełnij zbiornik i prawidłowo umieść go na podstawie, aby móc korzystać z nawilżacza.
- Świeci się po wyjęciu zbiornika na wodę. Pozostaje włączona do momentu wymiany zbiornika.



Przycisk poziomu mgły

- Naciśnij kilkakrotnie, aby przejść przez ustawienia poziomu mgły: Low, High i Auto.
- Naciśnij i przytrzymaj przez 3 sekundy, aby wyłączyć wyświetlacz nawilżacza. Spowoduje to automatyczną zmianę ustawienia poziomu mgły na tryb Auto.



Przypomnienie o czyszczeniu

- Po tym, jak nawilżacz był używany przez łącznie 72 godziny, przy następnym włączeniu nawilżacza, będzie on wydawał sygnał dźwiękowy, a na wyświetlaczu pojawi się napis "CL" jako przypomnienie o konieczności wyczyszczenia nawilżacza. Wyczyść nawilżacz przed ponownym użyciem.
- Naciśnij dowolny przycisk, aby zresetować przypomnienie. Odłączenie nawilżacza również zresetuje przypomnienie.

ROZPOCZĘCIE PRACY

1. Usuń wszystkie opakowania.
2. Zdejmij zbiornik na wodę z podstawy i **usuń całą taśmę**, łącznie z taśmą na pływaku. [Rysunek 1.1]

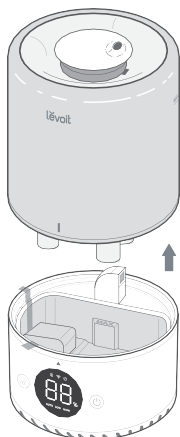

Rysunek 1.1

3. Przed pierwszym użyciem należy opłukać i ponownie złożyć wszystkie części (patrz **Czyszczenie**)

Uwaga:

- Sprawdź, czy filtr wody jest prawidłowo umieszczony na swoim miejscu. Jeśli nie, to obróć filtr zgodnie z ruchem wskazówek zegara, aby zabezpieczyć go na miejscu.

[Rysunek 1.2].

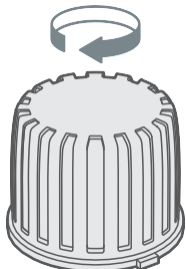

Rysunek 1.2

- Sprawdź, czy pływak jest stabilnie osadzony na swoim miejscu. [Rysunek 1.3]

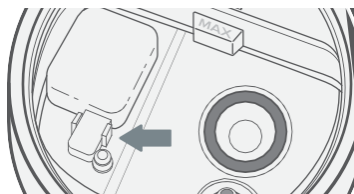

Rysunek 1.3

4. Wybierz twarde, płaskie miejsce dla nawilzacza w odległości co najmniej 30 cm od wszelkich ścian. Powierzchnia musi być odporna na działanie wody. [Rysunek 1.4]

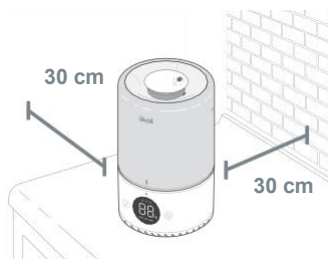

Rysunek 1.4

5. Mgła powinna być skierowana z dala od ścian, mebli, pościeli i urządzeń. [Rysunek 1.5]

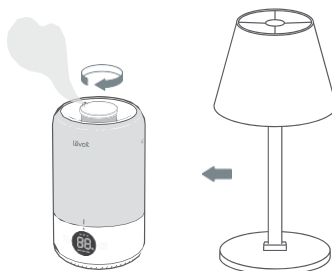

Rysunek 1.5

Napełnianie i uzupełnianie

Uwaga: Przed napełnieniem upewnij się, że zbiornik wody jest czysty.

1. Zdejmij pokrywę zbiornika wody, trzymając za dyszę i pociągając do góry. [Rysunek 1.6]

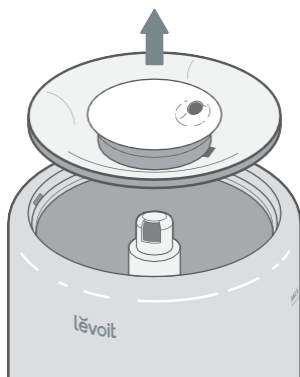

Rysunek
1.6

2. Napełnij zbiornik wodą o temperaturze pokojowej. [Rysunek 1.7] **Nie** napełniaj gorącą wodą.

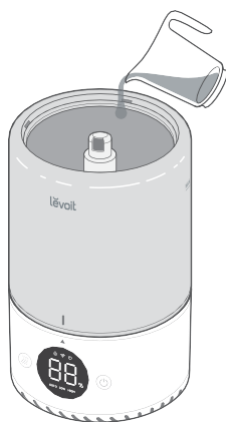

Rysunek 1.7

Uwaga:

- Do napełniania zbiornika zalecamy używanie wody oczyszczonej lub destylowanej.
- **Nie należy** napełniać zbiornika powyżej maksymalnej linii wody.

UWAGA

- **Nie należy** dolewać wody bezpośrednio do komory podstawowej. [Rysunek 1.8]

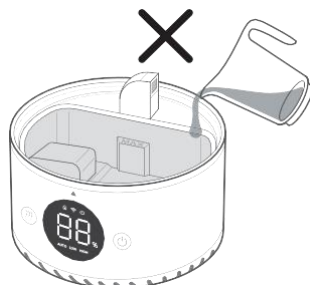

Rysunek
1.8

- **Nie należy** dodawać wody poprzez tubę z mgłą. [Rysunek 1.9]

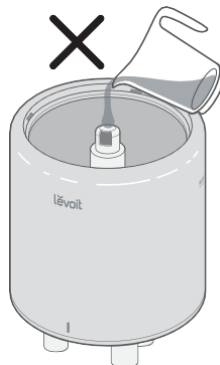

Rysunek
1.9

Napełnianie i uzupełnianie (cd.)

3. Załóż pokrywę zbiornika wody.

Uwaga: upewnij się, że dysza na pokrywie zbiornika wody jest umieszczona nad rurką mgły, w przeciwnym razie nawilżacz może nie działać prawidłowo. [Rysunek 1.10]

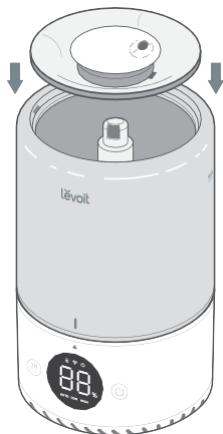

Rysunek
1.10

4. Opcjonalnie dodaj 10-15 kropli olejku eterycznego do komory podstawy w celu aromaterapii. [Rysunek 1.11]

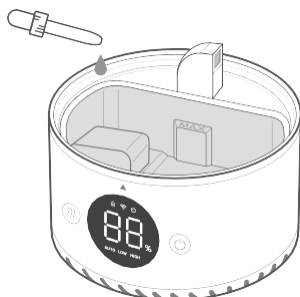

Rysunek
1.11

Uwaga: Dla uzyskania najlepszych rezultatów zalecamy stosowanie czystego olejku eterycznego.

KONFIGURACJA APLIKACJI VESYNC

Uwaga: z powodu ciągłych aktualizacji i ulepszeń, aplikacja VeSync może się nieznacznie różnić od przedstawionej w instrukcji. W przypadku różnic należy postępować zgodnie z instrukcją w aplikacji.

1. Aby pobrać aplikację VeSync, należy zeskanować kod QR lub wyszukać "VeSync" w serwisie Apple App Store lub Google Play Store. [Rysunek 1.12].

Uwaga: dla użytkowników systemu Android™, wybierz "Zezwól", aby korzystać z VeSync.

2. Otwórz aplikację VeSync. Jeśli masz już konto, wybierz zaloguj się. Aby utworzyć nowe konto, wybierz zarejestruj się.

Uwaga: Aby korzystać z usług i produktów innych firm, należy założyć własne konto VeSync. Nie będą one działać z kontem gościa. Posiadając konto VeSync, możesz również pozwolić rodzinie i znajomym na sterowanie inteligentnym nawilżaczem.

3. Postępuj zgodnie z instrukcjami w aplikacji, aby skonfigurować swój inteligentny nawilżacz.

Uwaga:

- Możesz użyć aplikacji VeSync, aby połączyć swój inteligentny nawilżacz z Amazon Alexa lub Google Assistant™. Postępuj zgodnie z instrukcjami w aplikacji, aby połączyć VeSync z asystentem głosowym.
- Telefon musi mieć włączoną lokalizację podczas łączenia się z inteligentnym nawilżaczem. Jest to wymagane do ustanowienia połączenia Bluetooth®. Możesz wyłączyć funkcję lokalizacji po zakończeniu łączenia się inteligentnego nawilżacza z aplikacją VeSync.

Połączenie Wi-Fi:

- Aby odłączyć sieć WiFi, naciśnij i przytrzymaj  przez 15 sekund, aż wskaźnik WiFi wyłączy się. Spowoduje to przywrócenie domyślnych ustawień inteligentnego nawilżacza i odłączenie go od aplikacji VeSync.
- Aby ponownie się połączyć, należy postępować zgodnie z instrukcjami w aplikacji VeSync dotyczącymi dodawania urządzenia.





Rysunek 1.12

KORZYSTANIE Z INTELIGENTNEGO NAWILŻACZA

Uwaga: korzystanie z aplikacji VeSync umożliwia zdalne sterowanie inteligentnym nawilżaczem oraz dostęp do dodatkowych funkcji i właściwości.

1. Podłącz nawilżacz do prądu. Naciśnij  i włącz nawilżacz. Nawilżacz automatycznie rozpocznie zamgławianie na wysokim poziomie przez 3 sekundy, a następnie zmieni się na ustawienie niskiej mgiełki.

Uwaga: jeśli w zbiorniku nie ma wody,  będzie migać 10 razy, a nawilżacz wyłączy się. Napełnij zbiornik wody (patrz **Rozpoczęcie pracy**).

2. Stuknij kilkakrotnie , aby przejść przez ustawienia mgły: tryb automatyczny, niski i wysoki.



[Rysunek 3.1]

Uwaga:

- Nawilżacz nie będzie wytwarzał mgły w trybie Auto, jeśli poziom wilgotności jest wyższy niż 50%. Jeśli chcesz, aby nawilżacz ciągle zamgławiał, zmień ustawienie mgły lub zmień ustawienia trybu automatycznego w aplikacji VeSync.

3. Obróć dyszę, aby dostosować kierunek mgły. [Rysunek 3.2]
4. Kiedy pomieszczenie osiągnie preferowany poziom wilgotności, należy przestawić nawilżacz na niższe ustawienie lub wyłączyć go. Zdrowy poziom wilgotności wynosi od 40% do 50%. [Rysunek 3.3]

Uwaga: Możesz również użyć trybu Auto, aby utrzymać poziom wilgotności pomiędzy 40% a 50%.

5. Naciśnij przycisk  aby wyłączyć nawilżacz.
 - Jeśli w zbiorniku zabraknie wody, nawilżacz przestanie zamgławiać,  zamiga 10 razy, a nawilżacz wyłączy się. Napełnij zbiornik i prawidłowo umieść go na podstawie, aby móc korzystać z nawilżacza.
 - Jeśli zbiornik wody zostanie wyjęty,  pozostanie włączona do czasu wymiany zbiornika.



Rysunek 3.1



Rysunek 3.2



Rysunek 3.3

Tryb automatyczny

Tryb Auto wykorzystuje czujnik nawilżacza do automatycznego dostosowania poziomu mgiełki (lub jej wyłączenia) w celu utrzymania komfortowego i zdrowego poziomu wilgotności.

- Tryb Auto automatycznie dostosowuje poziom mgiełki, aby utrzymać wilgotność względną na poziomie 40-50%. Możesz zmienić docelowy poziom wilgotności w aplikacji VeSync.
- Tryb Auto używa domyślnie funkcji Automatic Stop (automatyczny stop). Nawilżacz przestanie zamgławiać po osiągnięciu najwyższego docelowego poziomu wilgotności. Jeśli wilgotność spadnie poniżej docelowego poziomu wilgotności, nawilżacz ponownie rozpocznie zamgławianie.
 - Jeśli tryb Auto zostanie wybrany, gdy wilgotność jest wyższa niż docelowy zakres wilgotności, nawilżacz nie rozpocznie zamgławiania, dopóki wilgotność się nie obniży.
- W aplikacji VeSync można włączyć/ wyłączyć funkcję Automatic Stop. Jeśli Automatic Stop jest wyłączony, nawilżacz będzie nadal pracował na niskim poziomie mgły, gdy zostanie osiągnięty najwyższy docelowy poziom wilgotności.

Funkcje aplikacji VeSync

Aplikacja VeSync pozwala na dostęp do dodatkowych funkcji smart, w tym tych wymienionych poniżej.

Pilot zdalnego sterowania

- Włączaj/ wyłączaj nawilżacz z poziomu telefonu.
- Przełączaj poziomy mgły i włączaj/ wyłączaj tryb automatyczny z telefonu.
- Włączaj/ wyłączaj światła wyświetlacza z poziomu telefonu.
- Dostosuj ustawienia trybu Auto, takie jak wilgotność docelowa i automatyczne wyłączenie.

Monitorowanie poziomu wilgotności

- Sprawdź aktualny poziom wilgotności w otoczeniu nawilżacza.

Ustawianie timerów i harmonogramów

- Zaprogramuj indywidualne timery lub utwórz harmonogram dla swojego inteligentnego nawilżacza.

Sterowanie głosem

- Zgodność z Amazon Alexa i Google Assistant™, które umożliwiają wykonywanie poleceń głosowych.

Uwaga: Aplikacja VeSync jest stale aktualizowana, a funkcje aplikacji będą się rozszerzać.

Ważne wskazówki

Twój nawilżacz musi mieć odpowiedni poziom wody w komorze bazowej, aby działał prawidłowo. Jeśli w komorze bazowej jest zbyt dużo wody, nawilżacz nie może tworzyć mgiełki.

- **Nigdy nie** wlewaj wody bezpośrednio do komory podstawy. [Rysunek 3.4] Dodawaj wodę **tylko** do zbiornika na wodę. Nawilżacz automatycznie uwolni odpowiednią ilość wody do komory podstawy.
- Unikaj poruszania lub potrząsania nawilżaczem. [Rysunek 3.5] Może to spowodować, że zbiornik wody uwolni zbyt dużo wody do komory bazowej.
- Przed przeniesieniem nawilżacza należy go wyłączyć, odłączyć od zasilania i wyjąć zbiornik na wodę.
- Jeśli Twój nawilżacz nie wytwarza prawidłowo mgiełki, sprawdź linię max wody, aby zobaczyć, czy w komorze bazowej nie ma zbyt dużo wody. Wylej dodatkową wodę, jeśli woda znajduje się powyżej linii max. [Rysunek 3.6]

Uwaga: nie należy wlewać wody do komory podstawy.

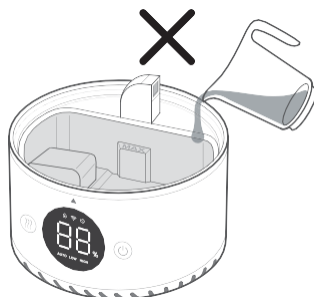

Rysunek
3.4



Rysunek
3.5

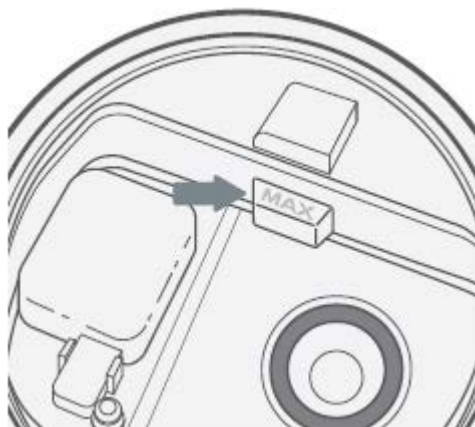

Rysunek
3.6

PIELĘGNACJA I KONSERWACJA

Uwaga:

- Wszystkie czynności konserwacyjne powinny być wykonywane na powierzchni odpornej na działanie wody, np. na blacie kuchennym.
- Zmieniaj wodę codziennie, aby uniknąć rozwoju bakterii.
- Do regularnego czyszczenia dyszy używaj chusteczki lub szmatki.
- Jeśli nie używasz nawilżacza przez 1 tydzień lub dłużej, nie pozostawiaj wody wewnątrz. Zamiast tego wyczyść i osusz nawilżacz.
- Więcej informacji na temat bezpieczeństwa można znaleźć w części Bezpieczeństwo konserwacji.

Czyszczenie

Zbiornik na wodę i komorę podstawy nawilżacza powinieneś czyścić co 3 dni, a także wtedy, gdy jesteś gotowy do przechowywania.

Przypomnienie o czyszczeniu:

Nawilżacz będzie pamiętał całkowity czas, przez jaki był zamgławiany. Po tym, jak nawilżacz był używany przez 3 dni (wliczając w to czas, gdy nawilżacz jest wyłączony lub nie zamgławiał), nawilżacz wyda sygnał dźwiękowy i pokaże "CL" na wyświetlaczu przy następnym włączeniu. Wyczyść nawilżacz przed ponownym użyciem.

Naciśnij dowolny przycisk, aby zresetować przypomnienie. Odłączenie nawilżacza również zresetuje przypomnienie.

Uwaga:

- **Nigdy nie** zanurzaj podstawy w wodzie lub płynie. **Nie należy** umieszczać żadnej części nawilżacza w zmywarce do naczyń.
 - **Nie należy** używać detergentów do czyszczenia nawilżacza.
1. Odłącz zasilanie nawilżacza.
 2. Zdejmij i wypłucz pokrywę zbiornika wody. [Rysunek 4.1].



Rysunek 4.1

3. Zdejmij zbiornik na wodę z podstawy i wylej wszelką wodę ze zbiornika i komory podstawy. [Rysunek 4.2]

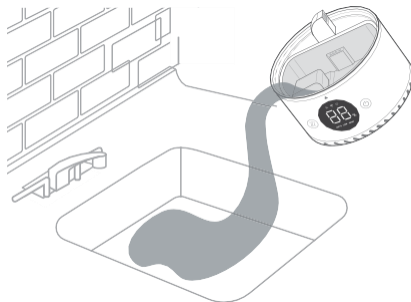

Rysunek 4.2

Uwaga: podczas wylewania wody należy przytrzymać pływak, aby nie wypadł z komory podstawy.

4. Wyjmij filtr wody ze zbiornika, obracając go w kierunku przeciwnym do ruchu wskazówek zegara i podnosząc. [Rysunek 4.3]

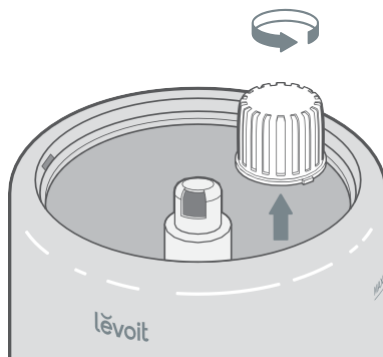

Rysunek 4.3

Czyszczenie (cd.)

5. Oplucz zbiornik, zespół filtra wody i komorę podstawy wodą o temperaturze pokojowej. [Rysunek 4.4]

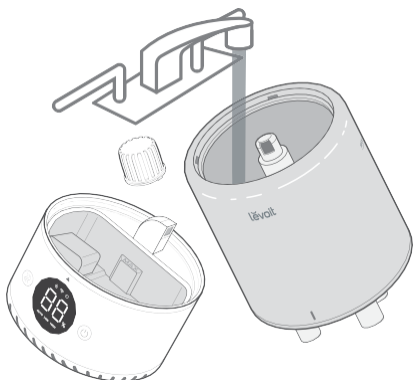

Rysunek 4.4

6. Aby odkamienić nawilżacz:
- Wyjmij filtr wodny ze zbiornika. [Rysunek 4.5] Napełnij zbiornik 710 ml destylowanego białego octu. [Rysunek 4.6]



Rysunek 4.5



Rysunek 4.6

- Załóż pokrywę zbiornika i pomieszaj ocet w zbiorniku. [Rysunek 4.7]



Rysunek 4.7

- Umieścić zbiornik na podstawie i moczyć przez 15-20 minut. Ocet spłynie do komory podstawy i poluzuje kamień (nagromadzenie minerałów) w zbiorniku i w komorze podstawy (w tym przetwornik i pływak). [Rysunek 4.8]

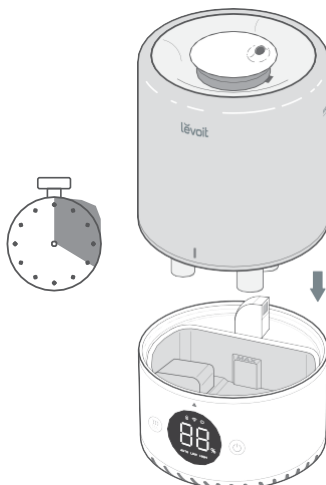

Rysunek 4.8

Czyszczenie (cd.)

- d. Wyjmij zbiornik, zdejmij pokrywę zbiornika i wylej ewentualny ocet.
[Rysunek 4.9]

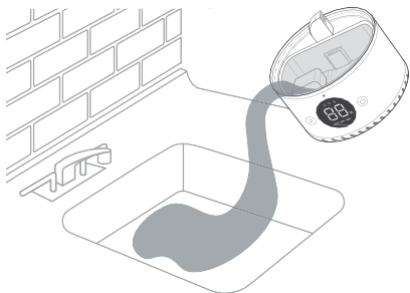

Rysunek
4.9

- e. Odwróć zbiornik i wyjmij tłumik hałasu. Aby zdjąć tłumik hałasu, naciśnij przycisk zwalniający zakładki i delikatnie odciągnij od nawilżacza. [Rysunek 4.10]

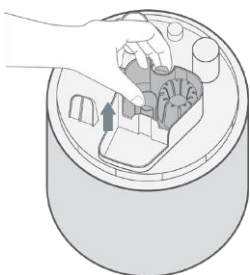

Rysunek
4.10

- f. Wyjmij pływak z komory podstawy, pociągając do góry jeden koniec pływaka [Rysunek 4.11] i wyciągając wał ze wsporników pływaka. Jedna strona wsporników pływaka jest otwarta (w kształcie litery U), aby umożliwić wyjęcie wału. [Rysunek 4.12]

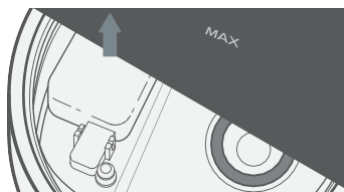

Rysunek 4.11

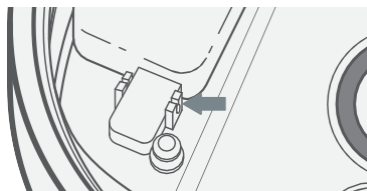

Rysunek 4.12

- g. Umieść pływak, zespół filtra wodnego i tłumik hałasu w małym pojemniku. Napełnij taką ilością octu, aby je przykryć. Namaczaj przez 15-20 minut. [Rysunek 4.13]

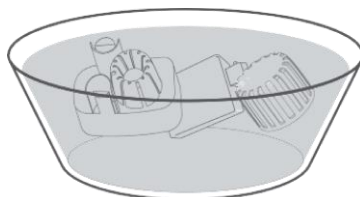

Rysunek 4.13

Czyszczenie (cd.)

- h. Użyj miękkiej szmatki i dołączonej szczotki czyszczącej, aby usunąć kamień ze wszystkich części. [Rysunek 4.14]

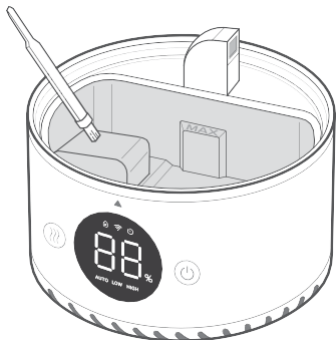

Rysunek
4.14

- i. Płucz wszystkie części, aż zapach octu całkowicie zniknie. [Rysunek 4.15]

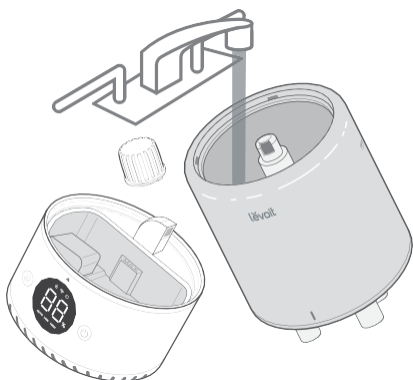

Rysunek
4.15

- j. Wysusz wszystkie części. Przed ponownym montażem lub przechowywaniem upewnij się, że wszystkie części są całkowicie suche.

Ponowny montaż

1. Odwróć zbiornik wody i umieść tłumik hałasu z powrotem w zbiorniku. [Rysunek 4.16]



Rysunek
4.16

2. Umieść zespół filtra wody z powrotem w zbiorniku i obróć go w prawo, aby zabezpieczyć go na miejscu. [Rysunek 4.17]

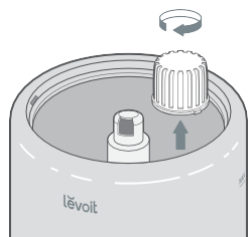

Rysunek
4.17

Ponowny montaż (cd.)

3. Umieścić pływak z powrotem w komorze podstawy:
 - a. Upewnij się, że właściwa strona pływaka jest skierowana do góry. [Rysunek 4.18]

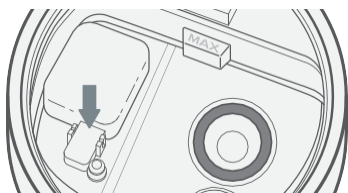

Rysunek
4.18

- b. Włóż mniejszy trzpień do zamkniętej strony wsporników pływaka. [Rysunek 4.19]



Rysunek 4.19

- c. Umieść większy trzpień w otwartej (w kształcie litery U) stronie wsporników pływaka.
4. Umieścić zbiornik z powrotem na podstawie. W razie potrzeby napełnij zbiornik.
5. Umieścić zbiornik prawidłowo na podstawie i założyć pokrywę zbiornika na zbiornik wody.

Przechowywanie

Należy postępować zgodnie z instrukcjami dotyczącymi czyszczenia i pozwolić, aby wszystkie części całkowicie wyschły przed przechowywaniem. Przechowywać w chłodnym, suchym miejscu.

Wymiana zespołu filtrów

Jeśli zespół filtra jest uszkodzony lub woda nie może przepływać do komory bazowej, należy wymienić filtr lub zespół filtra. Aby uzyskać więcej informacji, należy skontaktować się z działem **obsługi Klienta**.

ROZWIĄZYWANIE PROBLEMÓW

Problem	Możliwe rozwiązanie
Nawilżacz nie włącza się lub niespodziewanie się wyłącza.	Podłącz nawilżacz do prądu i włącz go.
	Dodaj oczyszczoną lub destylowaną wodę do zbiornika na wodę.
	Sprawdź, czy nawilżacz jest w trybie Auto. W zależności od ustawień trybu Auto, nawilżacz może się automatycznie wyłączyć, gdy poziom wilgotności jest powyżej poziomu docelowego.
Mgielek jest niewiele lub nie wydobywa się wcale.	Przekręć poziom mgły na wyższe ustawienie.
	Napełnij zbiornik wody.
	W komorze podstawy może być zbyt dużo wody. Opróżnij komorę podstawy. Napełnij ponownie zbiornik na wodę (nie komorę podstawy) i umieść zbiornik na wodę prawidłowo na podstawie.
	Upewnij się, że wlot powietrza na spodzie podstawy nie jest zablokowany. Nawilżacza nie należy ustawiać na dywanie lub innych powierzchniach, które mogą zablokować wlot powietrza.
	Upewnij się, że dysza nie jest zablokowana lub zatkana.
	Upewnij się, że nawilżacz stoi na równej powierzchni.
	Temperatura wody może być zbyt niska. Przekręć poziom mgły na najwyższe ustawienie i pozwól nawilżaczowi pracować przez jakiś czas, a następnie wyreguluj do pożądanego ustawienia.
	Jeśli zbiornik na wodę lub podstawa były myte detergentem, należy dokładnie wypłukać czystą wodą, aby usunąć detergent.
Wyczyść zespół filtra wody lub wymień go na nowy.	
Nawilżacz zbyt szybko zużywa wodę.	Nawilżacz zużywa wodę w zależności od temperatury i wilgotności otoczenia. Jeśli środowisko jest zimne i/lub suche, nawilżaczowi szybciej skończy się woda.
Nawilżacz wydziela nietypowy zapach.	Jeśli nawilżacz jest nowy, odłącz i oplucz wszystkie części, a następnie umieść w chłodnym, suchym miejscu na 12 godzin.
	Jeśli dyfuzowane były olejki eteryczne, wyczyść wszystkie części białym octem i pozwól nawilżaczowi wyschnąć.
	Wyczyść zbiornik na wodę i komorę podstawy (patrz Pielęgnacja i konserwacja).
Wokół nawilżacza pojawia się biały pył.	Zalecamy używanie wody oczyszczonej lub destylowanej do napełniania nawilżacza. Unikaj używania wody o wysokiej zawartości minerałów.
	Wyczyść nawilżacz (patrz Pielęgnacja i konserwacja).

ROZWIĄZYWANIE PROBLEMÓW (CIĄG DALSZY)

Problem	Możliwe rozwiązanie
Nawilżacz wydaje głośno lub nietypowe dźwięki.	Upewnij się, że zbiornik na wodę jest prawidłowo umieszczony (patrz rozdział Rozpoczęcie pracy).
	Ustaw poziom mgły na niższy.
	Opróżnij komorę podstawy. Napełnij ponownie zbiornik na wodę (nie komorę podstawy) i umieść zbiornik na wodę prawidłowo na podstawie.
	Nawilżacz może działać nieprawidłowo. Należy zaprzestać używania nawilżacza i skontaktować się z Działem Obsługi Klienta .
Z nawilżacza wycieka woda.	Upewnij się, że silikonowy pierścień uszczelniający wokół zaworu wylotu wody jest zabezpieczony.
	Unikaj uruchamiania nawilżacza w pomieszczeniu o wilgotności względnej powyżej 60%.
	Wytrzyj nadmiar wody z górnej i dolnej części bazy.
	Nie należy potrząsać nawilżaczem.
	Upewnij się, że umieściłeś nawilżacz na płaskiej, równej powierzchni.
	Sprawdź, czy w zbiorniku wody nie ma przecieków. Jeśli występują przecieki, należy skontaktować się z działem obsługi Klienta .
Kondensacja tworzy się wokół nawilżacza lub okien.	Wilgotność może być zbyt wysoka. Zmniejsz poziom mgły, wyłącz nawilżacz lub otwórz drzwi/ okno w pomieszczeniu.
Wewnątrz nawilżacza rośnie pleśń.	Regularnie czyść zbiornik na wodę i komorę podstawy (patrz Pielęgnacja i konserwacja).
 ma kolor czerwony.	Napełnij zbiornik wody.
	Umieść prawidłowo zbiornik na wodę na podstawie.
	Wyczyść filtr wody lub wymień go na nowy. Aby zamówić nowy filtr, skontaktuj się z działem obsługi Klienta.
Dodany olejek eteryczny ma niewielki lub nie posiada zapachu.	Upewnij się, że dodałeś 10-15 kropli olejku do komory podstawy. Aby uzyskać najlepsze rezultaty, użyj czystego olejku eterycznego.
Wyświetlacz pokazuje nieprawidłową wartość procentową wilgotności.	Pomieszczenie może być większe niż efektywny zasięg nawilżacza. Przenieś się do pomieszczenia mniejszego niż 10-27 m ²
	Wewnątrz czujnika wilgotności mogła zgromadzić się wilgoć. Wyłącz nawilżacz i pozwól, aby czujnik wyschnął na powietrzu. Upewnij się, że dysza jest skierowana z dala od czujnika, aby mgła nie osadzała się na czujniku.
Na wyświetlaczu pojawia się kod błędu "E1".	Nawilżacz działa nieprawidłowo. Skontaktuj się z obsługą Klienta.

ROZWIĄZYWANIE PROBLEMÓW Z APLIKACJĄ VESYNC

Dlaczego mój nawilżacz nie jest podłączony do aplikacji VeSync?

- Upewnij się, że telefon ma włączoną funkcję Bluetooth® i nie jest aktualnie połączony z innym urządzeniem Bluetooth.
- Podczas procesu konfiguracji musisz być w bezpiecznej sieci Wi-Fi 2,4 GHz. Potwierdź, że sieć działa prawidłowo.
- Podczas procesu konfiguracji, telefon musi mieć włączoną funkcję lokalizacji. Jest to wymagane do ustanowienia połączenia Bluetooth® i umożliwienia telefonowi połączenia z nawilżaczem. Można wyłączyć lokalizację po tym, jak inteligentny nawilżacz zakończy łączenie się z aplikacją VeSync.
- Upewnij się, że wpisane hasło do sieci Wi-Fi, jest prawidłowe.
- Upewnij się, że nawilżacz i telefon znajdują się w odległości 10 m od siebie.
- Zresetuj nawilżacz, naciskając i przytrzymując (⏻) przez 15 sekund. Następnie spróbuj podłączyć się ponownie.

Mój nawilżacz jest wyłączony.

- Upewnij się, że nawilżacz jest podłączony do prądu. Nawilżacz może sprawiać wrażenie wyłączonego, jeśli jest odłączony od prądu lub jeśli gniazdko nie ma zasilania.
- Odśwież menu VeSync poprzez przesunięcie palcem w dół na ekranie.
- Upewnij się, że Twój router jest podłączony do internetu, a połączenie sieciowe telefonu działa.
- Zresetuj nawilżacz używając jednej z tych opcji:
 - a. Usuń nawilżacz z aplikacji VeSync. Przeciągnij palcem w lewo (iOS®) lub naciśnij i przytrzymaj (Android), a następnie dotknij Usuń. Następnie ponownie skonfiguruj nawilżacz za pomocą aplikacji VeSync.
 - b. Naciśnij i przytrzymaj (⏻) przez 15 sekund. Następnie ponownie skonfiguruj swój nawilżacz za pomocą aplikacji VeSync.

Uwaga: Przerwy w dostawie prądu, przerwy w dostępie do Internetu lub zmiana routera Wi-Fi mogą spowodować, że nawilżacz przestanie działać.

Aplikacja VeSync wyświetla nieprawidłową wartość procentową wilgotności, gdy nawilżacz jest włączony.

- Pomieszczenie może być większe niż efektywny zasięg nawilżacza. Przenieś się do pomieszczenia mniejszego niż 27 m².
- Wewnątrz czujnika wilgotności mogła zgromadzić się wilgoć. Wyłącz nawilżacz i pozwól, aby czujnik wyschnął na powietrzu. Upewnij się, że dysza jest skierowana z dala od czujnika, aby mgła nie osadzała się na czujniku.