



Russell Hobbs



- GB
- DE
- FR
- NL
- IT
- ES
- PT
- DK
- SE
- NO
- FI
- RU
- CZ
- SK
- PL
- HR
- SI
- GR
- HU
- TR
- RO
- BG
- AE

25400-56

 www.russellhobbs.com

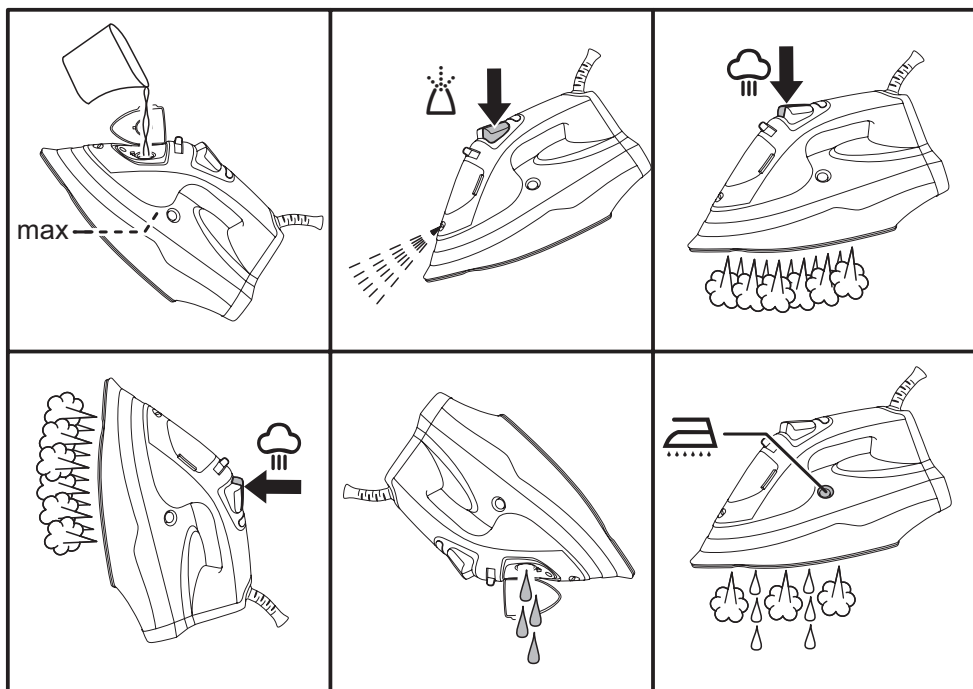
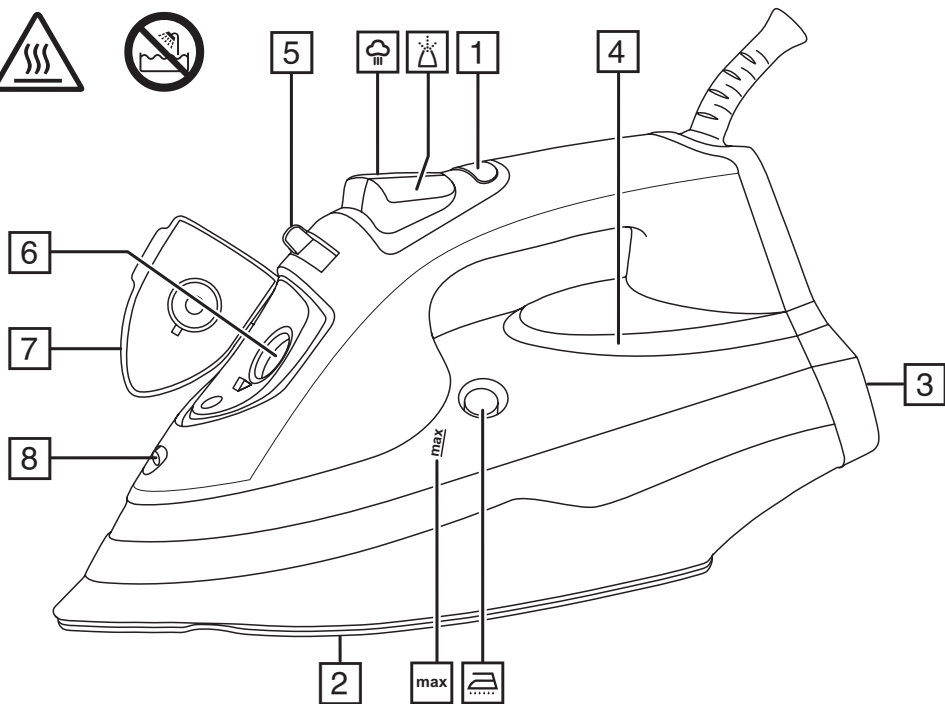

IMPORTANT SAFEGUARDS

Follow basic safety precautions, including:

This appliance can be used by children aged from 8 years and above and persons with reduced physical, sensory or mental capabilities or lack of experience and knowledge if they have been supervised/instructed and understand the hazards involved. Children shall not play with the appliance. Cleaning and user maintenance shall not be done by children unless they are older than 8 and supervised. Use and store the appliance out of reach of children under 8 years.

Use the iron, or set it on its heel, on a stable, level, heat-resistant surface, preferably an ironing board.

Don't leave the iron unattended while plugged in, or while it's standing on the ironing board.

Unplug the iron before filling, before cleaning, and after use.

Don't operate the appliance if it's dropped or damaged, or if it malfunctions or leaks.

If the cable is damaged, return the iron, to avoid hazard.

 The surfaces of the appliance will get hot during use.

-  Do not use this appliance near bathtubs, showers, basins or other vessels containing water.
- Don't iron clothing while it's being worn – you'll injure the wearer.
- Don't use the appliance for any purpose other than those described in these instructions.
- Don't scratch the soleplate – avoid buttons, zips, etc.
- The appliance has a protective thermal fuse, which will blow if it overheats. If this happens, the appliance will stop working, and must be returned for repair.

HOUSEHOLD USE ONLY

PARTS

- | | |
|------------------------|------------------|
| 1. Temperature control | 5. Steam control |
| 2. Soleplate | 6. Water inlet |
| 3. Heel | 7. Cover |
| 4. Light | 8. Spray nozzle |







BEFORE USING FOR THE FIRST TIME

- Remove labels, stickers and packaging from the iron and soleplate.
- Don't worry if the iron smokes a bit at first. This is normal and will soon disappear.
- Iron an old piece of cotton fabric, to clean the soleplate.





AUTO SHUT-OFF

- If the iron is motionless, it will switch off after about 30 seconds with the soleplate down, or about 8 minutes if it's upright.
- The temperature light will flash yellow, and keep flashing till you move the iron.
- To switch on again, lift it up, tilt it forward, then sit it upright to return to operating temperature.
- The temperature light will flash the colour appropriate to the current setting till it reaches operating temperature.

PREPARATION

1. Check for textile care symbols (   .
2. Iron fabrics needing low temperatures  first, then those that need medium temperatures , and finish with those needing high temperatures .

TEMPERATURE SETTING GUIDE

Label marking	Temperature setting
 cool – nylon, acrylics, polyester	•
 warm – wool, polyester mixtures	••
 hot – cotton, linen	•••
Max – denim	Max
 do not iron	-

If the instructions on the fabric label differ from this guide, follow the instructions on the label.

FILLING

You may use the iron with tap-water, but if you live in a hard water area, you should use distilled water (not chemically descaled or softened water).

If you buy distilled water, check that it's marketed as suitable for use in irons.

1. Unplug the iron.
2. Open the water inlet cover.
3. Pour slowly, to let the air in the reservoir escape, otherwise you'll cause an air lock and the water will overflow.
4. Don't fill past **max**, or water will escape in use.
5. Wipe up any spillage.

SWITCH ON

1. Sit the iron on its heel.
2. Put the plug into the power socket (switch the socket on, if it's switchable). The iron will beep and the light in the handle will come on yellow, to show it's in standby mode.
3. Press and release the temperature button to select the temperature you want.
4. The colour of the temperature light depends on the setting. The colours are:



Temperature light colour	Temperature setting
Yellow	Standby mode
Blue	•
Purple	••
Green	•••
Red	Max

- The temperature light will flash while the iron is heating up, then come on continuously when the set temperature is reached.

REDUCING TEMPERATURE

This takes a bit longer, as the iron has to lose the heat it has built up, so be patient. It's best to organise your ironing so that you don't need to reduce the temperature.

STEAM IRONING

- When steam ironing, you must set the temperature to ••• (green) or max (red).
- Set the steam control to the setting you want,  = no steam,  = high steam.
- Wait till the temperature light stops flashing, then start ironing.

SPRAY

Water spotting affects some fabrics. Test this out on a hidden part of the fabric.

- Lift the iron off the fabric.
- Aim the spray nozzle at the fabric.
- Press the  button – you may have to press it 2 or 3 times to pump water through the system.

SHOT OF STEAM

This works with dry or steam ironing, as long as there's water in the reservoir, and the temperature is set to ••• (green) or max (red).

- Check that the temperature is set to ••• (green) or max (red).
- Lift the iron off the fabric.
- Press the  button.
- Leave 4 seconds between shots, to let the temperature build up.



DRY IRONING

If you're going to be dry ironing for 20 minutes or more, empty the reservoir first, to avoid spontaneous bursts of steam.

- Set the steam control to .
- Select the required temperature.
- Wait till the temperature light stops flashing, then start ironing.

VERTICAL STEAMING

Remove wrinkles from hanging clothes, hanging curtains, and furnishing fabrics.



- Check that there's adequate ventilation behind the fabric, otherwise moisture may build up, causing mildew.
 - Check that there's nothing behind the fabric that may be damaged by the steam.
 - Check that pockets, turn-ups, and cuffs are empty.
 - Check that there's water in the reservoir.
1. Set the temperature control to max (red). Set the steam control to .
 2. Wait till the light stops flashing.
 3. Lift the iron off the fabric.
 4. Press the  button.
- Leave 4 seconds between shots, to let the temperature build up.

AFTER USE

1. Unplug the iron.
2. Open the water inlet cover.
3. Turn the iron upside down over a sink, and drain the reservoir.
4. Close the water inlet cover.
5. Sit the iron on its heel till it's cold.
6. Wipe outer surfaces with a damp cloth.
7. Remove spots from the soleplate with a little vinegar.
8. Store the iron on its heel, to avoid corrosion.

SELF CLEAN

To reduce scale build-up, use the self clean function at least monthly in normal water areas, more often in hard water areas. Products returned under guarantee with faults due to scale will be subject to a repair charge. You'll need a basin or a large bowl to catch the water coming out of the soleplate.

1. Fill the reservoir to the max mark.
2. Sit the iron on its heel.
3. Put the plug into the power socket.
4. Set the temperature to max (red), and wait till the temperature light stops flashing.
5. Now hold the iron over the basin or bowl, with the soleplate down.
6. Press the  button and hold it down.
7. Gently move the iron to and fro, over the basin or bowl.
8. Water and steam will wash scale and dust through the soleplate.
9. Continue until the reservoir is empty. Release the  button.
10. Unplug the iron, and sit it on its heel to cool.

ANTI-SCALE

The anti-scale agent incorporated in the iron helps prevent the build-up of scale.

Don't use a descaling solution, or you'll destroy the anti-scale agent.

RECYCLING



To avoid environmental and health problems due to hazardous substances, appliances and rechargeable and non-rechargeable batteries marked with one of these symbols must not be disposed of with unsorted municipal waste. Always dispose of electrical and electronic products and, where applicable, rechargeable and non-rechargeable batteries, at an appropriate official recycling/collection point.

Lesen Sie die Anleitung, bewahren Sie sie auf und falls Sie das Gerät an Dritte abgeben, geben Sie auch die Anleitung mit.

Entfernen Sie die Verpackung vollständig, bevor Sie das Gerät einschalten.



WICHTIGE SICHERHEITSHINWEISE

Beachten Sie bitte folgende grundlegende Vorsichtsmaßnahmen:

Dieses Gerät ist für die Nutzung von Kindern ab 8 Jahren und älter sowie von Personen mit eingeschränkten physischen, sensorischen und geistigen Fähigkeiten geeignet, wenn ihnen die Handhabung erklärt wurde/ sie dabei beaufsichtigt werden und ihnen die damit verbundenen Gefahren bewusst sind. Kinder sollten nicht mit dem Gerät spielen. Die Reinigung und Instandhaltung des Geräts darf nicht von Kindern durchgeführt werden, es sei denn sie sind älter als 8 Jahre und werden dabei beaufsichtigt. Das Gerät darf nur außer Reichweite von Kindern benutzt bzw. aufbewahrt werden.

Wenn Sie das Bügeleisen verwenden oder auf dem Heck abstellen, tun Sie das bitte auf einer stabilen, ebenen und hitzebeständigen Oberfläche, am besten einem Bügelbrett.

Lassen Sie das Bügeleisen nicht unbeaufsichtigt, während es angeschlossen ist oder während es auf dem Bügelbrett steht.

Ziehen Sie den Stecker beim Befüllen, Reinigen und nach dem Gebrauch.

Verwenden Sie das Gerät nicht, wenn es heruntergefallen oder beschädigt ist, Fehlfunktionen zeigt oder ausläuft.

Weist das Kabel Beschädigungen auf, muss es vom Hersteller, einer Wartungsvertretung des Herstellers oder einer qualifizierten Fachkraft ersetzt werden, um eine mögliche Gefährdung auszuschließen.

 Die Oberfläche des Geräts wird heiß - nicht berühren.

-  Verwenden Sie das Gerät nicht in der Nähe einer Badewanne, einem Behälter oder anderen Gefäßen, die Wasser enthalten.
- Bügeln Sie keine Kleidung direkt am Körper - Sie könnten sich oder andere Personen verletzen.
- Benutzen Sie das Gerät ausschließlich zu den in diesen Anweisungen beschriebenen Zwecken.
- Achten Sie darauf, dass Sie die Bügelsohle nicht verkratzen – vermeiden Sie Knöpfe, Reißverschlüsse, etc.
- Das Gerät hat eine Sicherheitsabschaltung, welche bei Überhitzung einsetzt. Wenn dies geschieht, stoppt das Gerät und muss zur Reparatur gegeben werden.

NUR FÜR DEN GEBRAUCH IM HAUSHALT GEEIGNET

ZEICHNUNGEN

- | | |
|---------------------|----------------------------------|
| 1. Temperaturregler | 5. Dampfgregler |
| 2. Bügelsohle | 6. Einfüllöffnung |
| 3. Heck | 7. Verschluss der Einfüllöffnung |
| 4. Kontroll-Lampe | 8. Sprühdüse |







VOR ERSTMALIGEM GEBRAUCH

- Entfernen Sie alle Etiketten, Aufkleber oder anderes Verpackungsmaterial vom Bügeleisen und der Bügelsohle.
- Keine Sorge, wenn das Bügeleisen zu Beginn etwas raucht, es wird aufhören, sobald das Heizelement des Bügeleisens durchgeheizt ist.
- Bügeln Sie ein altes Stück Baumwollstoff um die Bügelsohle zu reinigen.





ABSCHALTAUTOMATIK

- Ist das Bügeleisen nicht mehr in Bewegung, wird es sich nach etwa 30 Sekunden abschalten, wenn die Bügelsohle nach unten zeigt und nach etwa 8 Minuten, wenn es aufrecht steht.
- Die Temperaturlampe leuchtet und blinkt solange gelb auf, bis Sie das Bügeleisen bewegen.
- Um das Bügeleisen wieder anzuschalten, heben Sie es an und stellen es anschließend aufrecht hin, damit die Betriebstemperatur wieder erreicht wird.
- Die Temperaturlampe blinkt solange in der Farbe für die aktuelle Einstellung auf, bis die Betriebstemperatur erreicht ist.

VORBEREITUNG

1. Lesen Sie die Pflegeanleitungen (   ).
2. Bügeln Sie Stoffe, die niedrige Temperaturen  brauchen zuerst, dann die mittleren  und am Ende die, die hohe Temperaturen  benötigen.

LEITFADEN FÜR DIE TEMPERATUREINSTELLUNG

Etikettmarkierung	Temperatureinstellungen
 Kalt – Nylon, Acryl, Polyester	•
 Warm – Wolle, Polyestermischungen	••
 Heiß – Baumwolle, Leinen	•••/max
 Nicht bügeln	-

Wenn die Anleitung auf dem Herstelleretikett von diesem Leitfaden abweicht, folgen Sie der Anleitung auf dem Etikett.

AUFFÜLLEN

Das Bügeleisen kann mit Leitungswasser befüllt werden. Wohnen Sie aber in einer kalkreichen Gegend, sollten Sie destilliertes Wasser verwenden (nicht chemisch destilliertes Wasser).

Wenn Sie destilliertes Wasser kaufen, lesen Sie nach, ob dieses für Bügeleisen geeignet ist.

Geben Sie keine Zusätze in das Wasser - dadurch wird das Bügeleisen beschädigt.

1. Ziehen Sie das Netzkabel heraus.
2. Öffnen Sie die Einfüllöffnung.
3. Füllen Sie das Wasser langsam ein, damit die im Wassertank befindliche Luft entweichen kann und keine Luftblasen entstehen.
4. Füllen Sie nicht über die **max** Markierung, sonst könnte während der Benutzung Wasser austreten.
5. Trocknen Sie verschüttetes Wasser ab.

EINSCHALTEN

1. Stellen Sie das Bügeleisen auf das Heck.
2. Stecken Sie den Netzstecker in die Steckdose (schalten Sie die Steckdose ein, falls erforderlich). Das Bügeleisen piept und die Lampe im Griff leuchtet gelb auf und zeigt damit an, dass sich das Bügeleisen im Standby-Modus befindet.
3. Halten Sie die Temperaturtaste gedrückt und lassen Sie sie wieder los, um die gewünschte Temperatur zu wählen.
4. Welche Farbe die Temperaturlampe annimmt, hängt von der Einstellung ab. Die Farben sind:

Farbe der Temperaturlampe	Temperatureinstellungen
Gelb	Standby-Modus
Blau	•
Lila	••
Grün	•••
Rot	Max

5. Die Temperaturlampe blinkt auf, solange das Bügeleisen aufgeheizt wird, und leuchtet beständig, sobald die eingestellte Temperatur erreicht ist.

VERRINGERN DER TEMPERATUR

Dieser Vorgang dauert ein wenig länger, da das Bügeleisen die zuvor aufgebaute Hitze reduzieren muss. Haben Sie also ein wenig Geduld. Wir empfehlen Ihnen, den Bügelvorgang am besten so zu organisieren, dass Sie die Temperatur nicht verringern müssen.

DAMPFBÜGELN

1. Beim Dampfbügeln müssen Sie die Temperatur auf ••• (grün) oder max (rot) einstellen.
2. Stellen Sie den Dampfbügel auf die gewünschte Stellung (☞ = kein Dampf, ☞ = viel)
3. Warten Sie, bis die Temperaturlampe aufhört zu blinken, bevor Sie mit dem Bügeln beginnen.

SPRÜHEN

Das Besprühen mit Wasser greift manche Stoffe an. Probieren Sie es deshalb erst an einer verborgenen Stelle aus.

1. Heben Sie das Bügeleisen vom Stoff ab.
2. Zielen Sie mit der Sprühdüse auf den Stoff.
3. Die ☞-Taste betätigen. Es könnte sein, dass Sie die Taste 2 bis 3 Mal drücken müssen, um Wasser durch das System zu pumpen.

DAMPFSTOß

Das funktioniert sowohl beim Trocken- als auch beim Dampfbügeln, solange sich im Tank Wasser befindet und die Temperatur auf ••• (grün) oder max (rot) eingestellt ist.

1. Vergewissern Sie sich, dass die Temperatur auf ••• (grün) oder max (rot) eingestellt ist.
2. Heben Sie das Bügeleisen vom Stoff ab.
3. Die ☞-Taste betätigen.
4. Lassen Sie nach jedem Tastendruck 4 Sekunden vergehen, so dass neuer Dampf entstehen kann.



TROCKENBÜGELN

Wenn Sie die Trockenbügelfunktion für 20 Minuten oder länger nutzen wollen, sollten Sie den Wassertank vorher leeren um spontanen Dampfausstoß zu vermeiden.

1. Stellen Sie den Dampfreger auf .
2. Wählen Sie die gewünschte Temperatur.
3. Warten Sie, bis die Temperaturlampe aufhört zu blinken, bevor Sie mit dem Bügeln beginnen.

VERTIKALER DAMPF

Um Falten von hängenden Kleidungsstücken, aufgehängten Vorhängen und Dekostoffen zu beseitigen.

- Achten Sie auf eine ausreichende Belüftung hinter den Stoffen, andernfalls könnte sich Feuchtigkeit bilden, die Schimmel verursacht.
 - Überprüfen Sie, dass sich hinter dem Stoff nichts befindet, dass vom Dampf beschädigt werden könnte.
 - Kontrollieren Sie, dass Taschen, Umschläge und Manschetten leer sind.
1. Stellen Sie den Temperaturreger auf **max** (rot). Stellen Sie den Dampfreger auf .
 2. Warten Sie, bis die Lampe aufhört zu blinken.
 3. Heben Sie das Bügeleisen vom Stoff ab.
 4. Die -Taste betätigen.
- Lassen Sie nach jedem Tastendruck 4 Sekunden vergehen, so dass neuer Dampf entstehen kann.

NACH DEM GEBRAUCH



1. Ziehen Sie den Netzstecker aus der Steckdose.
2. Öffnen Sie die Einfüllöffnung.
3. Halten Sie es über ein Becken, drehen Sie es um und lassen Sie das Wasser durch die Einfüllöffnung aus dem Wassertank herauslaufen.
4. Schließen Sie die Einfüllöffnung.
5. Stellen Sie das Bügeleisen auf das Heck. Lassen Sie es vollständig auskühlen.
6. Reinigen Sie die äußeren Oberflächen des Geräts mit einem feuchten Tuch.
7. Entfernen Sie Flecken von der Bügelsohle mit etwas Essig.
8. Lagern Sie das Bügeleisen auf dem Heck, um Korrosion und Schäden an der Bügelsohle zu vermeiden.

SELBSTREINIGUNGSFUNKTION

Damit sich kein Kalk absetzen kann, verwenden Sie bei normalem Wasser mindestens einmal im Monat die Selbstreinigungsfunktion, bei hartem Wasser häufiger.

Bei Produkten, die im Garantiezeitraum aufgrund von Mängeln zurückgegeben werden, die auf Kalkablagerungen zurückzuführen sind, wird eine Reparaturgebühr in Rechnung gestellt.

Sie werden ein Becken oder eine große Schüssel brauchen um das Wasser, das aus der Bügelsohle austritt aufzufangen.

1. Befüllen Sie den Wassertank bis zur **max** Markierung.
2. Stellen Sie das Bügeleisen auf das Heck.
3. Gerätenetzstecker in die Steckdose stecken.
4. Stellen Sie die Temperatur auf **max** (rot) ein und warten Sie, bis die Temperaturlampe aufhört zu blinken.
5. Halten Sie das Bügeleisen mit der Bügelsohle nach unten über ein Becken oder eine große Schüssel.
6. Drücken Sie die -Taste und halten Sie sie gedrückt.
7. Schwenken Sie das Bügeleisen leicht hin und her.
8. Wasser und Dampf entfernen den Kalk und treten durch die Bügelsohle aus.
9. Führen Sie den Vorgang solange aus, bis der Wassertank leer ist. Lassen Sie die -Taste los.
10. Ziehen Sie den Stecker heraus und stellen Sie es auf das Heck um abzukühlen.

ANTI-KALK-FUNKTION

Die in das Bügeleisen integrierte Anti-Kalk-Funktion verhindert die Entstehung von Kalk. Verwenden Sie keine Entkalker. Sie zerstören die Anti-Kalk-Funktion.



RECYCLING

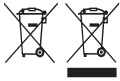

Um negative Auswirkungen auf Umwelt und Gesundheit durch gefährliche Stoffe zu vermeiden, dürfen Geräte sowie wiederaufladbare und nicht wiederaufladbare Batterien, die mit einem dieser Symbole gekennzeichnet sind, nicht über den normalen Hausmüll entsorgt werden. Entsorgen Sie elektrische und elektronische Produkte und gegebenenfalls wiederaufladbare und nicht wiederaufladbare Batterien immer an einer offiziellen Recyclingstelle.

Lisez les instructions, conservez-les et transférez-les si vous transférez l'appareil.
Retirez tous les emballages avant utilisation.

PRÉCAUTIONS IMPORTANTES

Suivez les précautions essentielles de sécurité, à savoir:

Cet appareil peut être utilisé par des enfants âgés de 8 ans et plus et par des personnes aux aptitudes physiques, sensorielles ou mentales réduites ou ne possédant pas l'expérience et les connaissances suffisantes, pour autant que ces personnes soient supervisées/aient reçu des instructions et soient conscientes des risques encourus.

Les enfants ne peuvent pas jouer avec l'appareil.

Le nettoyage et l'entretien par l'utilisateur ne doivent pas être effectués par des enfants, à moins qu'ils ne soient âgés de plus de 8 ans et qu'ils soient supervisés.

Utilisez et rangez l'appareil hors de portée des enfants.

Utilisez le fer ou placez-le sur son talon, sur une surface stable, plane et résistant à la chaleur, de préférence sur une table à repasser.

Ne laissez jamais le fer sans surveillance pendant qu'il est branché ou pendant qu'il est sur la planche à repasser.

Débranchez le fer avant de le remplir, avant de le nettoyer et après l'usage. N'utilisez pas l'appareil s'il est tombé ou endommagé ou s'il fonctionne mal ou s'il fuit.

Si le câble est abîmé, vous devez le faire remplacer par le fabricant, un de ses techniciens agréés ou une personne également qualifiée, pour éviter tout danger.

 Les surfaces de l'appareil sont chaudes – ne les touchez pas.

-  Veillez à ne pas utiliser cet appareil à proximité de baignoires, douches, lavabos ou autres récipients contenant de l'eau.
- Ne repassez pas les vêtements lorsqu'ils sont portés par une personne – vous risquez de blesser la personne qui les porte.
- N'utilisez pas l'appareil à d'autres fins que celles décrites dans ce mode d'emploi.
- Veillez à ne pas rayer la semelle – évitez les boutons, fermetures éclair, etc.
- L'appareil dispose d'une coupure de protection qui se déclenche en cas de surchauffage. Dans ce cas, l'appareil ne marchera plus et doit être retourné pour être réparé.

POUR UN USAGE DOMESTIQUE UNIQUEMENT

SCHÉMAS

- | | |
|---------------|---------------------------|
| 1. Thermostat | 5. Commande de vapeur |
| 2. Semelle | 6. Orifice de remplissage |
| 3. Talon | 7. Couvercle |
| 4. Voyant | 8. Pulvérisateur |

AVANT LA PREMIÈRE UTILISATION

- Retirez tous les labels, étiquettes ou emballages du fer et de la semelle.
- Ne vous inquiétez pas si le fer fume légèrement au départ, il s'arrêtera lorsque l'article sèche.
- Repassez un vieux morceau de tissu en coton pour nettoyer la semelle.



ARRÊT AUTOMATIQUE

- Si le fer n'est pas bougé il s'éteint après à peu près 30 secondes s'il est placé sur la semelle ou après à peu près 8 minutes s'il est placé sur le talon.
- Le voyant de température clignote en jaune et continue de clignoter jusqu'à ce que vous déplaciez le fer.
- Pour l'allumer de nouveau, soulevez-le, penchez-le vers l'avant, puis posez-le en position verticale pour qu'il revienne à la température de fonctionnement.
- Le voyant de température clignotera à la couleur correspondant au réglage actuel jusqu'à ce que le fer atteigne la température de fonctionnement.

PRÉPARATION

1. Cherchez les symboles d'entretien textile ().
2. Commencez par les articles qui doivent être repassés à température modérée , continuez par ceux qui exigent une température médium et finissez par ceux qui doivent être repassés à une forte température .

RÉGLAGE DU THERMOSTAT

indications sur l'étiquette	Positions du thermostat
froid – nylon, acrylique, polyester	•
moyennement chaud – laine, mélanges de polyester	••
chaud – coton, lin.	•••/max
ne pas repasser	-

Si les instructions sur l'étiquette de l'article ne correspondent pas à ce guide, veuillez suivre les indications sur l'étiquette.

REMPLEISSAGE

Le fer peut être utilisé avec l'eau du robinet, mais si vous habitez dans une région d'eau dure, veuillez utiliser de l'eau déminéralisée (non pas de l'eau déminéralisée chimiquement).

Si vous achetez de l'eau déminéralisée, assurez-vous qu'elle convient aux fers à repasser.

1. Débranchez l'appareil.
2. Ouvrez le couvercle de l'orifice de remplissage.
3. Versez l'eau lentement pour que l'air présent dans le réservoir puisse sortir et pour éviter ainsi un bouchon de vapeur.
4. Ne remplissez pas au-delà du marquage **max** sur le réservoir. Sinon de l'eau fuira lorsque vous utilisez le fer.
5. Fermez le couvercle de l'orifice de remplissage. Nettoyez de l'eau renversée.

MISE EN MARCHÉ

1. Placez le fer sur le talon.
2. Insérez la fiche dans la prise de courant (allumez la prise, si elle est commutable). Le fer émet un bip sonore et le voyant de la poignée s'allume en jaune, pour indiquer que l'appareil est en mode de veille.
3. Appuyez sur le bouton de température et relâchez-le pour sélectionner la température souhaitée.
4. La couleur du voyant de température varie en fonction du réglage. Les couleurs sont :

Couleur du voyant de température	Temperature setting
Jaune	Mode de veille
Bleu	•
Violet	••
Vert	•••
Rouge	Max

5. Le voyant de température clignote pendant que le fer chauffe, puis reste allumé en continu lorsque la température réglée est atteinte.

RÉDUIRE LA TEMPÉRATURE

Cela prend un peu plus de temps, car le fer doit perdre la chaleur qu'il a accumulée. Soyez patient(e). Il est préférable d'organiser votre repassage de manière à ne pas avoir à réduire la température.

REPASSAGE À LA VAPEUR

1. Lors du repassage à la vapeur, vous devez régler la température sur ••• (vert) ou max (rouge).
2. Réglez la commande de vapeur sur la position désirée (☒ = pas de vapeur, ☒ = vapeur maximum).
3. Attendez que le voyant de température cesse de clignoter pour commencer à repasser.

FONCTION SPRAY

Des gouttes d'eau peuvent avoir des effets non-désirés sur certaines matières. Veuillez tester ceci sur une partie cachée du tissu.

1. Enlevez le fer du tissu.
2. Visez le tissu avec le pulvérisateur.
3. Appuyez sur le bouton ☒
4. Vous devez probablement appuyer 2 ou 3 fois pour pomper de l'eau à travers le système.

COUP DE VAPEUR

Cela fonctionne avec le repassage à sec ou à la vapeur, tant qu'il y a de l'eau dans le réservoir et que la température est réglée sur ••• (vert) ou max (rouge).

1. Vérifiez que la température est réglée sur ••• (vert) ou max (rouge).
2. Enlevez le fer du tissu.
3. Appuyez sur le bouton ☒
4. Attendez 4 secondes entre les coups pour permettre que la vapeur se reconstitue.

REPASSAGE À SEC



Si vous comptez repasser à sec pendant 20 minutes ou plus, veuillez vider le réservoir d'abord pour éviter des éclats de vapeur.

1. Réglez la commande de vapeur sur 
2. Sélectionnez la température souhaitée.
3. Attendez que le voyant de température cesse de clignoter pour commencer à repasser.



VAPEUR VERTICALE

Enlevez des plis de vêtements pendants, de rideaux pendants et de tissus intégrés aux meubles.

- Assurez-vous qu'il y a une ventilation adéquate derrière le tissu, sinon vous risquez le développement d'humidité qui peut causer de la moisissure.
 - Assurez-vous qu'il n'y a rien derrière le tissu que la vapeur pourrait endommager.
 - Assurez-vous que les poches, les revers et les manchettes sont vides.
1. Réglez le contrôle de la température sur max (rouge). Réglez la commande de vapeur sur 
 2. Attendez que le voyant cesse de clignoter.
 3. Enlevez le fer du tissu.
 4. Appuyez sur le bouton 
 - Attendez 4 secondes entre les coups pour permettre que la vapeur se reconstitue.

APRÈS L'USAGE



1. Débranchez l'appareil.
2. Ouvrez le couvercle de l'orifice de remplissage.
3. Tenez-le au-dessus d'un évier, inclinez-le en avant et laissez l'eau s'écouler du réservoir par l'orifice de remplissage.
4. Fermez le couvercle de l'orifice de remplissage.
5. Placez le fer sur le talon. Laissez-le refroidir complètement.
6. Nettoyez l'extérieur de l'appareil avec un chiffon humide.
7. Enlevez des tâches de la semelle avec un peu de vinaigre.
8. Rangez le fer placé sur le talon pour éviter une corrosion et un endommagement de la semelle.

AUTO-NETTOYAGE

Afin d'éviter la formation de tartre, utilisez la fonction d'auto-nettoyage au moins une fois par mois dans les zones où l'eau est normale, plus souvent dans les zones où l'eau est dure.

La réparation de produits retournés sous garantie présentant des défauts liés au tartre sera payante.

Vous aurez besoin d'un évier ou d'un grand bac pour recueillir l'eau qui sort de la semelle.

1. Remplissez le réservoir jusqu'au marquage max.
2. Placez le fer sur le talon.
3. Branchez la prise sur le secteur.
4. Réglez la température sur max (rouge) et attendez que le voyant de température cesse de clignoter.
5. Tenez le fer au-dessus de l'évier ou du bac avec la semelle vers le bas.
6. Appuyez sur le bouton  et tenez-le enfoncé.
7. Maintenez la pression et bougez le fer doucement en avant et en arrière.
8. De l'eau et de la vapeur entraînent avec elles les particules de calcaire et de poussière par la semelle.
9. Continuez le repassage jusqu'à ce que le réservoir soit vide. Relâchez le bouton .
10. Débranchez le fer et placez-le sur le talon pour le refroidir.

ONCTION ANTI-CALCAIRE

La fonction anti-calcaire intégrée dans le fer aide à éviter le développement de calcaire.
N'utilisez pas de liquide anti-calcaire, sinon vous détruirez la fonction anti-calcaire.

RECYCLAGE



Afin d'éviter les problèmes occasionnés à l'environnement et à la santé par des substances dangereuses, les appareils et les batteries rechargeables et non rechargeables présentant l'un de ces symboles ne doivent pas être éliminés avec les déchets municipaux non triés. Éliminez dans tous les cas les produits électriques et électroniques et, le cas échéant, les batteries rechargeables et non rechargeables, dans un centre officiel et approprié de collecte/recyclage.

Lees de instructies, bewaar ze goed en geef ze met het apparaat mee wanneer u deze aan een derde geeft. Verwijder alle verpakkingsmaterialen voor gebruik.

BELANGRIJKE VEILIGHEIDSMATREGELEN

Volg de gebruikelijke veiligheidsmaatregelen, zoals:

Dit toestel kan gebruikt worden door kinderen van 8 jaar en ouder en personen met verminderde lichamelijke, zintuiglijke en verstandelijke vaardigheden of die onvoldoende ervaring of kennis hebben, indien zij onder toezicht staan of goed geïnformeerd zijn en zij de risico's begrijpen.

Kinderen mogen niet met het toestel spelen.

Schoonmaak en gebruikersonderhoud mag niet door kinderen uitgevoerd worden, tenzij ze ouder dan 8 zijn en onder toezicht staan.

Het apparaat dient steeds buiten het bereik van kinderen gebruikt en opgeborgen worden.

Gebruik het strijkijzer of zet het op de achterzijde, op een stabiele, horizontale, hittebestendige ondergrond, bij voorkeur een strijkplank.

Laat het strijkijzer nooit onbeheerd achter met de stekker in het stopcontact, of wanneer deze op de strijkplank staat.

Haal de stekker uit het stopcontact tijdens het vullen, reinigen of na gebruik.

Gebruik het apparaat niet als het gevallen is, beschadigd, slecht functioneert of lekt.

Indien het snoer beschadigd is, moet het door de fabrikant, een technicus of een ander deskundig persoon vervangen worden om eventuele risico's te vermijden.

 Het oppervlak van het toestel zal heet worden – niet aanraken.

-  Gebruik het apparaat niet in de buurt van badkuipen, douches, wastafels of andere reservoirs die water of andere vloeistoffen bevatten.
- Strijk geen kleding terwijl deze gedragen wordt – u kunt de drager verwonden.
- Gebruik het apparaat niet voor andere doeleinden dan degene die in deze gebruiksaanwijzing worden beschreven.
- Let op voor krassen op de zoolplaat – vermijdt knopen, ritssluitingen, etc.
- Het apparaat is uitgerust met een thermische beschermingszekering, die bij oververhitting in werking treedt. Wanneer dit gebeurt, werkt het apparaat niet meer en moet het worden gerepareerd.

UITSLUITEND VOOR HUISHOUDELIJK GEBRUIK

AFBEELDINGEN

- | | |
|------------------------|------------------|
| 1. Temperatuurregelaar | 5. Stoomregelaar |
| 2. Zoolplaat | 6. Vulopening |
| 3. Voet | 7. Deksel |
| 4. Lampje | 8. Sproeikop |



VOOR HET EERSTE GEBRUIK

- Verwijder alle labels, stickers en verpakkingsmateriaal van het strijkijzer en de zoolplaat.
- Maak u geen zorgen als het strijkijzer in het begin een beetje rookt. Dat zal ophouden tijdens het gebruik.
- Strijk een oude lap katoen om de zoolplaat te reinigen.

AUTOMATISCH UITSCHAKELLEN

- Als het strijkijzer niet wordt gebruikt, zal het automatisch uitschakelen na ongeveer 30 seconden als het op de zoolplaat rust of na 8 minuten als het rechtop staat.
- Het temperatuurlampje knippert geel en blijft knipperen totdat u het strijkijzer verplaatst.
- Om het weer in te schakelen tilt u het op, kantelt het naar voren en zet het rechtop om de functioneringstemperatuur te bereiken.
- Het temperatuurlampje knippert in de kleur die geschikt is voor de huidige instelling totdat de bedrijfstemperatuur wordt bereikt.

VOORBEREIDING

1. Controleer de symbolen van de stof ().
2. Strijk eerst de kledingstukken die een lage temperatuur nodig hebben, dan die op middelmatige temperatuur en eindig met de kledingstukken die een hoge temperatuur nodig hebben.

OVERZICHT VOOR DE JUISTE TEMPERAATUURINSTELLING

Aanduiding op kledinglabel	Temperatuurinstelling
koud – nylon, acryl en polyester	•
warm – wol, mix met polyester	••
heet – katoen, linnen	•••/max
niet strijken	-

Wanneer de labelaanduiding verschilt van dit overzicht, volg dan de labelaanduiding.

VULLEN

U kunt leidingwater gebruiken. Heeft u echter te maken met hard water, dan kunt u beter gedistilleerd water gebruiken (gebruik geen chemische ontkalkt water)

Wanneer u gedistilleerd water koopt, controleer dan of deze geschikt is voor gebruik in strijkijzers.

1. Haal de stekker uit het stopcontact
2. Open het deksel
3. Giet langzaam, zodat de lucht in het reservoir kan ontsnappen en een luchtslot voorkomen wordt.
4. Vul het reservoir niet verder dan de aanduiding 'max' aangezien er water tijdens het gebruik uit kan lopen.
5. Sluit het deksel. Wanneer u gemorst hebt, veeg dan het water weg.

AANZETTEN

1. Zet het strijkijzer rechtop.
2. Steek de stekker in het stopcontact (schakel het stopcontact in, als het omschakelbaar is). Het strijkijzer piept en het lampje in het handvat gaat geel branden om aan te geven dat het zich in de standby-modus bevindt.

3. Druk kort op de temperatuurknop om de gewenste temperatuur te selecteren.
4. De kleur van het temperatuurlampje is afhankelijk van de instelling. De kleuren zijn:

Kleuren temperatuurlampje	Temperatuurinstelling
Geel	Stand-bymodus
Blauw	•
Paars	••
Groen	•••
Rood	Max



5. Het temperatuurlampje knippert terwijl het strijkijzer opwarmt en gaat vervolgens continu branden wanneer de ingestelde temperatuur is bereikt.

TEMPERATUUR VERLAGEN

Dit duurt iets langer, omdat het strijkijzer de opgebouwde warmte moet verliezen, wees dus geduldig. We raden aan om uw strijkwerk zo te organiseren dat u de temperatuur niet hoeft te verlagen.

STOOMSTRIJKEN

1. Bij stoomstrijken moet u de temperatuur instellen op ••• (groen) of max (rood).
2. Zet de stoomregelaar op de gewenste stand (☞ = geen stoom, ☞ = hoog).
3. Wacht tot het temperatuurlampje niet meer knippert en begin dan met strijken.

SPROEIEEN

Waterspatten kunnen op sommige stoffen vlekken maken. Test dit op een verborgen plaats.

1. Houd het strijkijzer boven de stof.
2. Richt de sproeikop op de stof.
3. Druk op de ☞ knop. Het kan zijn dat u 2 of 3 keer de knop moet indrukken om het water door het systeem te pompen.

STOOMSTOOT

Dit werkt met droog- of stoomstrijken, zolang er water in het reservoir zit en de temperatuur is ingesteld op ••• (groen) of max (rood).

1. Controleer of de temperatuur is ingesteld op ••• (groen) of max (rood)..
2. Houd het strijkijzer boven de stof.
3. Druk op de ☞ knop.
4. Wacht 4 seconden tussen iedere stoomstoot, zodat de stoom zich kan ontwikkelen.



DROOGSTRIJKEN

Wanneer u gedurende 20 minuten of langer droog gaat strijken, maak het waterreservoir dan leeg, zodat er geen stoom kan vrijkomen.

1. Zet de stoomregelaar op ☞
2. Selecteer de gewenste temperatuur.
3. Wacht tot het temperatuurlampje niet meer knippert en begin dan met strijken.

VERTICAAL STRIJKEN

Verwijder de kreuken uit hangende kleding, hangende gordijnen en meubelstoffen.

- Controleer of er voldoende ventilatie achter de stof zit. Mocht dit niet het geval zijn, dan kan vocht zich ophopen en schimmel veroorzaken.
 - Controleer of er niets achter de stof aanwezig is, dat door stoom kan worden beschadigd.
 - Controleer of de zakken leeg zijn, en de omslagen en manchetten verwijderd zijn.
1. Stel de temperatuurregeling in op **max** (rood). Zet de stoomregelaar op 
 2. Wacht tot het lampje niet meer knippert.
 3. Houd het strijkijzer boven de stof.
 4. Druk op de  knop.
 5. Wacht 4 seconden tussen iedere stoomstoot, zodat de stoom zich kan ontwikkelen.

NA GEBRUIK

1. Haal de stekker uit het stopcontact.
2. Open het deksel
3. Houd het strijkijzer boven de gootsteen, draai het ondersteboven en laat het water uit het reservoir lopen via de vulopening.
4. Sluit het deksel.
5. Zet het strijkijzer rechtop. Laat het staan tot het volledig afgekoeld is.
6. Maak de buitenzijde van het apparaat schoon met een vochtige doek.
7. Verwijder eventueel aanwezige vlekken op de zoolplaat met wat azijn.
8. Berg het strijkijzer rechtop op, zodat er geen roest of schade aan de zoolplaat kan ontstaan.

ZELFREINIGING

Om de vorming van kalk te voorkomen, gebruikt u de zelfreinigende functie minstens één keer per maand in regio's met normaal water. Heeft u te maken met hard water dan is zelfreiniging vaker gewenst. Voor geretourneerde producten die onder de garantie vallen en waarbij defecten zijn opgetreden als gevolg van kalkaanslag, worden reparatiekosten in rekening gebracht.

U heeft een wastafel of een grote kom nodig om het water op te vangen dat uit de zoolplaat afkomstig is.

1. Vul het reservoir tot het **max** peil.
2. Zet het strijkijzer rechtop.
3. Steek de stekker in het stopcontact.
4. Stel de temperatuur in op **max** (rood) en wacht tot het temperatuurlampje niet meer knippert.
5. Houd het strijkijzer boven de wastafel of grote kom met de zoolplaat naar beneden.
6. Druk op de  knop en houdt deze ingedrukt.
7. Beweeg het strijkijzer zachtjes op en neer boven de wastafel.
8. Het water en de stoom zullen kalk en stof door de zoolplaat duwen.
9. Ga door tot het reservoir leeg is. Laat de  knop los.
10. Haal de stekker uit het stopcontact en plaats het strijkijzer rechtop om af te koelen.

ANTI-KALK

Het strijkijzer bevat een anti-kalkmiddel om kalkvorming tegen te gaan.

Gebruik geen ontkalker aangezien dit het aanwezige anti-kalkmiddel kan vernietigen.

RECYCLING



Om milieu- en gezondheidsproblemen door gevaarlijke stoffen te vermijden, mogen apparaten en oplaadbare en niet oplaadbare batterijen met een van deze symbolen niet samen met het huishoudelijk afval worden verwijderd. Breng elektrische en elektronische producten en, indien van toepassing, oplaadbare en niet-oplaadbare batterijen, altijd naar een officieel recycling-/inzamelpunt.

Leggere le istruzioni e conservarle al sicuro. In caso di cessione dell'apparecchio ad altre persone, consegnare anche le istruzioni. Rimuovere tutto l'imballaggio prima dell'uso.

NORME DI SICUREZZA IMPORTANTI

Osservare le precauzioni fondamentali di sicurezza e in particolare quanto segue:

L'apparecchio può essere utilizzato solo da bambini di età uguale o superiore agli otto anni o da persone con ridotte capacità fisiche, sensoriali o mentali che abbiano ricevuto istruzioni appropriate e che abbiano compreso i possibili rischi. I bambini non devono giocare con l'apparecchio. L'uso, la pulizia o la manutenzione dell'apparecchio può essere effettuata solo da bambini di età superiore agli otto anni e sotto la supervisione di un adulto.

Utilizzare e riporre l'apparecchio lontano dalla portata dei bambini.

Utilizzare il ferro da stiro o poggiarlo sulla sua base, su una superficie stabile, piana e resistente al calore, preferibilmente un asse da stiro.

Non lasciare il ferro incustodito con la spina inserita nella presa di corrente o mentre si trova sull'asse da stiro.

Staccare la spina dalla presa di corrente prima di riempire il ferro, prima di pulirlo e dopo averlo utilizzato.

Non utilizzare l'apparecchio se è caduto o è danneggiato o in caso di malfunzionamento o di perdite.

Se il cavo è danneggiato, farlo cambiare dal fabbricante, da un rivenditore autorizzato o da personale similmente qualificato, per evitare pericoli.

 Le superfici dell'apparecchio diventeranno calde – non toccare.

-  Gebruik het apparaat niet in de buurt van badkuipen, douches, wastafels of andere reservoirs die water of andere vloeistoffen bevatten.
- Non passare il ferro sugli abiti mentre sono indossati – potreste causare dei danni alla persona che li indossa.
- Non usare l'apparecchio per altri scopi se non quelli per i quali è stato progettato, di seguito descritti in questo manuale di istruzioni.
- Non graffiare la piastra – evitare di passare su bottoni, zip etc.
- Un fusibile termico di protezione evita un surriscaldamento eccessivo dell'apparecchio. Se il fusibile entra in funzione, l'apparecchio si blocca e deve essere riparato.

SOLO PER USO DOMESTICO

IMMAGINI

- | | |
|--------------------------------|----------------------------|
| 1. Controllo della temperatura | 5. Controllo vapore |
| 2. Piastra | 6. Apertura di riempimento |
| 3. Base | 7. Coperchio |
| 4. Spia | 8. Beccuccio spray |









PRIMA DI UTILIZZARE L'APPARECCHIO PER LA PRIMA VOLTA

- Rimuovere tutte le eventuali etichette, gli adesivi o parti d'imballaggio dal ferro e dalla piastra.
- Non preoccuparsi se dal ferro appena acceso esce un po' di fumo. Appena si inizierà a utilizzare l'apparecchio il fumo cesserà di uscire.
- Stirare un vecchio scampolo di cotone per pulire la piastra.





AUTOSPEGNIMENTO

- Il ferro si spegne automaticamente se lasciato per 30 secondi con la piastra sull'asse da stiro o dopo 8 minuti se in posizione verticale.
- La spia della temperatura lampeggia in giallo e continua a lampeggiare fino a quando il ferro è in movimento.
- Per riaccendere il ferro, sollevarlo, inclinarlo in avanti, quindi riposizionarlo in verticale per raggiungere la temperatura d'esercizio.
- La spia della temperatura lampeggia nel colore relativo all'impostazione corrente fino a quando raggiunge la temperatura di funzionamento.

PREPARAZIONE

1. Controllare i simboli per una corretta stiratura dei capi (   .
2. Iniziare a stirare i tessuti che necessitano basse temperature , poi quelli che necessitano medie temperature  e finire con quelli che richiedono alte temperature .

GUIDA PER LA REGOLAZIONE DELLA TEMPERATURA

Simboli sull'etichetta del capo	Regolazione della temperatura
 freddo - nylon, acrilico, poliestere	•
 caldo - lana, misto poliestere	••
 bollente - cotone, lino	•••/max
 non stirare	-

Se le istruzioni sull'etichetta del capo sono diverse da quelle di questa guida, seguire le istruzioni sull'etichetta.

RIEMPIMENTO

Il ferro dovrebbe essere riempito con acqua del rubinetto, ma se si vive in una zona con forte presenza di acqua calcarea, utilizzare l'acqua distillata.

Se si compra dell'acqua distillata, controllare che sia adatta per l'utilizzo nei ferri da stiro.

Non aggiungere nulla nell'acqua: in caso contrario il ferro potrebbe subire danni.

1. Staccare l'apparecchio dalla presa di corrente.
2. Sollevare il coperchio dell'apertura di riempimento.
3. Versare l'acqua lentamente per permettere all'aria contenuta nel serbatoio di fuoriuscire e di evitare la formazione di bolle d'aria.
4. Non riempire oltre il livello **max** altrimenti si causerebbe una fuoriuscita d'acqua durante l'utilizzo.
5. Abbassare il coperchio dell'apertura di riempimento. Asciugare le gocce.

ACCENSIONE

1. Mettere il ferro in posizione verticale.
2. Inserire la spina nella presa di corrente (accendere la presa, se è commutabile). Il ferro emette un segnale acustico e la spia nel manico diventa di colore giallo, per indicare che è in modalità standby.
3. Ruotare la manopola di controllo della temperatura per regolare l'impostazione desiderata vicino all'indicatore.
4. Premere e rilasciare il pulsante della temperatura per selezionare la temperatura desiderata.
5. Il colore della spia della temperatura dipende dall'impostazione. I colori sono i seguenti:

Colore della spia della temperatura	Regolazione della temperatura
Giallo	Modalità standby
Blu	•
Viola	••
Verde	•••
Rosso	Max

6. La spia della temperatura lampeggia mentre il ferro si riscalda, poi diventa stabile quando si raggiunge la temperatura impostata.

RIDUZIONE DELLA TEMPERATURA

Ci vuole del tempo per ridurre la temperatura, poiché il ferro deve perdere il calore che ha sviluppato, pertanto bisogna avere un po' di pazienza. È meglio organizzare la stiratura in modo da non dover ridurre la temperatura.

STIRATURA A VAPORE

1. Quando si stira a vapore, bisogna impostare la temperatura a ••• (verde) o max (rosso).
2. Impostare il vapore dove si desidera (☞=no vapore, ☞= vapore massimo).
3. Attendere finché la spia della temperatura smette di lampeggiare, quindi iniziare a stirare.

SPRAY

Le macchie d'acqua possono rovinare alcuni tessuti, di conseguenza è meglio testare la funzione spray in un punto nascosto del capo.

1. Sollevare il ferro dal capo.
2. Puntare il beccuccio dello spray sul capo.
3. Premere il pulsante ☞. Premerlo per 2 o 3 volte per pompare l'acqua attraverso il sistema.

COLPO DI VAPORE

Tutto ciò funziona con la stiratura a secco o a vapore, fino a quando c'è acqua nel serbatoio, e la temperatura è impostata su ••• (verde) o su max (rosso).

1. Controllare che la temperatura sia impostata su ••• (verde) o su max (rosso).
2. Sollevare il ferro dal capo.
3. Premere il pulsante ☞.
4. Lasciar passare 4 secondi tra un colpo e l'altro per far sì che il vapore abbia il tempo di riformarsi.



STIRATURA A SECCO

Se si ha intenzione di utilizzare la funzione stiratura a secco per più di 20 minuti, si consiglia di svuotare il serbatoio per evitare colpi di vapore accidentali.

1. Posizionare il vapore su 
2. Selezionare la temperatura richiesta.
3. Attendere finché la spia della temperatura smette di lampeggiare, quindi iniziare a stirare.

VAPORE VERTICALE

Rimuove le pieghe da abiti appesi, da tende e da tessuti per arredamenti.

- Assicurarsi che ci sia una ventilazione adeguata dietro il tessuto, altrimenti potrebbe crearsi umidità, causando la formazione di muffa.
 - Assicurarsi che non ci sia niente dietro il tessuto che possa essere danneggiato dal vapore
 - Controllare che le tasche, i risvolti e i polsini siano vuoti.
1. Impostare il controllo della temperatura su **max** (rosso). Posizionare il vapore su 
 2. Attendere finché la spia smette di lampeggiare.
 3. Sollevare il ferro dal capo.
 4. Premere il pulsante 
 5. Lasciar passare 4 secondi tra un colpo e l'altro per far sì che il vapore abbia il tempo di riformarsi.

DOPO L'UTILIZZO



1. Staccare la spina dell'apparecchio dalla presa di corrente.
2. Sollevare il coperchio dell'apertura di riempimento.
3. Posizionarsi con il ferro sopra un lavandino e girarlo per far uscire l'acqua dal serbatoio.
4. Abbassare il coperchio dell'apertura di riempimento.
5. Mettere il ferro in posizione verticale. Lasciare che si raffreddi completamente.
6. Pulire le superfici esterne dell'apparecchio con un panno umido.
7. Rimuovere le macchie sulla piastra con un po' di aceto.
8. Riporre il ferro sempre in verticale per evitare che la piastra si corroda o si danneggi.

UNZIONE ANTICALCARE

Per prevenire la formazione di calcare, utilizzare la funzione anticalcare almeno una volta al mese in zone con acqua normale, più spesso in zone con acqua dura.

I prodotti ancora in garanzia mandati in riparazione con guasti dovuti alle incrostazioni saranno assoggettati ad un addebito per la riparazione.

Utilizzare una bacinella o un catino/un grosso contenitore per raccogliere l'acqua che fuoriesce dalla piastra.

1. Riempire il serbatoio fino al livello **max**.
2. Mettere il ferro in posizione verticale.
3. Inserire la spina nella presa di corrente.
4. Impostare la temperatura su **max** (rosso), e attendere finché la spia della temperatura smette di lampeggiare.
5. Tenere il ferro sulla bacinella o sul catino con la piastra rivolta verso il basso.
6. Premere il pulsante  e tenerlo premuto.
7. Muovere delicatamente avanti e indietro il ferro.
8. L'acqua e il vapore che fuoriescono laveranno via le particelle di calcare e polvere dalla piastra.
9. Continuare fino allo svuotamento del serbatoio. Rilasciare il pulsante .
10. Scollegare il ferro e collocarlo sulla sua base per farlo raffreddare.

FUNZIONE ANTICALCARE

Il sistema anticalcare incorporato nel ferro aiuta a prevenire la formazione del calcare.
Non utilizzare prodotti anticalcare perché danneggerebbero il sistema anticalcare.

RICICLO



Per evitare problemi di salute ed ambientali dovuti a sostanze pericolose, gli apparecchi e le batterie ricaricabili e non ricaricabili contrassegnati con uno di questi simboli non devono essere smaltiti con i rifiuti urbani indifferenziati. Smaltire i prodotti elettrici ed elettronici e, quando possibile, le batterie ricaricabili e non ricaricabili, in un punto di raccolta autorizzato per il riciclo/la raccolta.



Lea las instrucciones, guárdelas en un lugar seguro y, en caso de dar el aparato a otra persona, entrégueselas también.

MEDIDAS DE SEGURIDAD IMPORTANTES

Siga las precauciones básicas de seguridad, incluyendo:

Este aparato puede ser utilizado por niños mayores de 8 años y por personas con discapacidad física, mental o sensorial o sin experiencia en su manejo, siempre que sean supervisadas o guiadas por otra persona y comprendan los posibles riesgos. Los niños no deben jugar con el aparato. Los niños solo deben realizar tareas de limpieza y mantenimiento si son mayores de 8 años y están supervisados por un adulto. Use y guarde el aparato fuera del alcance de los niños menores de 8 años.

Utilice la plancha o colóquela sobre su talón en una superficie estable, nivelada y resistente al calor, a ser posible una tabla de planchar.

No deje la plancha desatendida mientras esté enchufada o apoyada en la tabla de planchar.

Desenchufe la plancha antes de llenarla, limpiarla y después de usarla.

No ponga en funcionamiento el aparato si se ha caído o dañado o gotea y no funciona correctamente.

Si el cable está dañado, devuelva la plancha para evitar cualquier riesgo.

 Las superficies del aparato se calentarán durante el uso.

- ⊗ No utilice el aparato cerca de bañeras, duchas, lavabos u otros recipientes que contengan agua.
- No planche sobre ropa puesta, la persona que la lleve sufrirá lesiones.
- No use el aparato para ningún fin distinto a los descritos en estas instrucciones.
- Tenga cuidado de no rayar la suela; evite botones, cremalleras, etc.
- El aparato tiene un fusible térmico de protección que se fundirá si se sobrecalienta. Si esto sucede, el aparato dejará de funcionar y deberá llevarlo a reparar.

SOLO PARA USO DOMÉSTICO

ILUSTRACIONES

- | | |
|---------------------------|-------------------------------|
| 1. Control de temperatura | 5. Control de vapor |
| 2. Suela | 6. Entrada de agua |
| 3. Talonera | 7. Tapa de la entrada de agua |
| 4. Luz | 8. Boquilla pulverizadora |







ANTES DE USAR POR PRIMERA VEZ

- Retire todas las etiquetas, pegatinas o embalaje de la plancha y de la suela.
- No se preocupe si la plancha produce un poco de humo al principio, parará cuando la resistencia empiece a funcionar.
- Planche un retal viejo de algodón para limpiar la suela.

DESCONEXIÓN AUTOMÁTICA





- Si la plancha no se mueve, se apagará pasados unos 30 segundos si la suela está en posición horizontal, y unos 8 minutos si está en posición vertical.
- El indicador de temperatura parpadeará con luz de color amarillo y seguirá parpadearando hasta que mueva la plancha.
- Para volver a encenderla, levántela, inclínala hacia delante y a continuación póngala en posición vertical para volver a la temperatura de funcionamiento.
- El indicador de temperatura parpadeará con el color que corresponda al ajuste seleccionado hasta alcanzar la temperatura de funcionamiento.

PREPARACIÓN

1. Compruebe los símbolos del tejido (   )
2. Planche primero aquellos tejidos que requieren bajas temperaturas , luego aquellos que requieren temperaturas medias , y finalice con aquellos que necesiten altas temperaturas .



GUÍA DE SELECCIÓN DE TEMPERATURA

Indicaciones de las etiquetas	Selección de temperatura
 frío – nailon, acrílicos, poliéster	•
 templado – lana, mezcla de poliéster	••
 caliente – algodón, lino	•••/max
 no planchar	-

Si las instrucciones en la etiqueta del tejido difieren de las de esta guía, siga las instrucciones de la etiqueta.

LLENADO

La plancha debe usarse con agua del grifo, pero si el agua de su zona es dura, debe usar agua destilada (no agua descalcificada químicamente).

Si compra agua destilada compruebe que es apta para el planchado.

1. Desenchufe el aparato.
2. Abra la tapa de la entrada de agua.
3. Vierta el agua lentamente para permitir la salida de aire del depósito y evitar que se haga el vacío y el agua se desborde.
4. No llene más allá de la marca **max** o puede que el agua salga cuando la use.
5. Si se ha derramado algo de agua, séquela.

ENCENDIDO

1. Apoye la plancha sobre su talón.
2. Enchufe la plancha. La plancha emitirá un pitido y el indicador del mango se iluminará con luz de color amarillo para indicar que está en modo de espera.
3. Pulse y suelte el botón de temperatura para seleccionar la temperatura deseada.
4. El color del indicador de temperatura depende del ajuste seleccionado. Los colores son:

Color del indicador de temperatura	Selección de temperatura
Amarillo	Modalità standby
Azul	•
Morado	••
Verde	•••
Rojo	Max

5. El indicador de temperatura parpadeará mientras la plancha se calienta y se mantendrá encendido cuando haya alcanzado la temperatura deseada.

DISMINUCIÓN DE LA TEMPERATURA

Tenga paciencia, porque la plancha necesita algo más de tiempo para perder el calor acumulado. Es preferible que organice el planchado de forma que no sea necesario reducir la temperatura.

PLANCHADO DE VAPOR

1. Para planchar con vapor debe seleccionar el ajuste de temperatura ••• (verde) o max (rojo).
2. Ponga el control de vapor en la posición que usted quiera (☞ = sin vapor, ☞ = alto).
3. Espere a que el indicador de temperatura deje de parpadear antes de empezar a planchar.

PULVERIZACIÓN

Las salpicaduras de agua afectan a algunas telas. Pruébelo primero con alguna zona oculta de la prenda.

1. Levante la plancha del tejido.
2. Apunte la boquilla pulverizadora hacia el tejido.
3. Pulse el botón ☞. Deberá presionar 2 o 3 veces para bombear agua a través del sistema.

GOLPE DE VAPOR

Funciona tanto con el planchado en seco como de vapor siempre que el depósito tenga agua y el ajuste de temperatura seleccionado sea ••• (verde) o max (rojo).

1. Compruebe que el ajuste de temperatura seleccionado es ••• (verde) o max (rojo).
2. Levante la plancha del tejido.
3. Pulse el botón ☞.
4. Deje 4 segundos entre cada golpe de vapor para dejar que el vapor se acumule.

PLANCHADO EN SECO



Si va a planchar en seco durante 20 minutos o más, vacíe primero el depósito para prevenir ráfagas espontáneas de vapor.

1. Gire el control de vapor hasta ☞.
2. Seleccione la temperatura deseada.
3. Espere a que el indicador de temperatura deje de parpadear antes de empezar a planchar.

PLANCHADO VERTICAL

Quite las arrugas de la ropa colgada, cortinas y tejidos en muebles.

- Compruebe que hay suficiente ventilación detrás del tejido, ya que si no podrían aparecer humedad y moho.
- Compruebe que no hay nada detrás del tejido que pueda ser dañado por el vapor.
- Compruebe que bolsillos, dobladillos y puños estén vacíos.

- Compruebe que hay agua en el depósito.
- 1. Seleccione el ajuste de temperatura **max** (rojo). Gire el control de vapor hasta 
- 2. Espere a que el indicador deje de parpadear.
- 3. Sostenga la plancha frente al tejido, pero sin tocarlo.
- 4. Pulse el botón 
- Deje 4 segundos entre cada golpe de vapor para dejar que el vapor se acumule.

DESPUÉS DEL USO



1. Desenchufe el aparato.
2. Abra la tapa de la entrada de agua.
3. Sosténgala encima del fregadero, gírela del revés y deje caer el agua del depósito a través de la entrada de agua.
4. Cierre la tapa de la entrada de agua.
5. Apoye la plancha sobre su talón. Déjela enfriar completamente.
6. Limpie las superficies exteriores del aparato con un paño húmedo.
7. Quite las manchas de la suela con un poco de vinagre.
8. Guarde la plancha apoyada en su talón para evitar la corrosión y que se dañe la suela.

AUTOLIMPIEZA

Para impedir la acumulación de cal, utilice la función de autolimpieza al menos una vez al mes en zonas de agua normal, y con más frecuencia si el agua de su zona es dura.

Los productos en garantía que se devuelvan por acumulación de cal estarán sujetos al pago de la reparación.

Necesitará un bol o un recipiente grande para recoger el agua que salga de la suela.

1. Llene el depósito hasta la marca **max**.
2. Apoye la plancha sobre su talón.
3. Enchufe el aparato.
4. Seleccione el ajuste de temperatura **max** (rojo) y espere a que el indicador de temperatura deje de parpadear.
5. Sostenga la plancha sobre el bol o recipiente con la suela hacia abajo.
6. Presione el botón , y manténgalo apretado.
7. Desplace ligeramente la plancha de un lado a otro sobre el bol o recipiente.
8. El agua y el vapor eliminarán la cal y el polvo a través de la suela, y estos residuos caerán en el recipiente.
9. Cuando el depósito esté vacío, suelte el botón .
10. Desenchufe la plancha y apóyela en su talón.

ANTICAL

El agente antical incorporado en la plancha ayuda a prevenir la acumulación de cal.

No use una solución contra la cal o destruirá el agente antical.

RECICLAJE



Para evitar problemas medioambientales y de salud derivados de sustancias peligrosas, los electrodomésticos y las pilas recargables y no recargables en las que aparezca uno de estos símbolos no deben eliminarse junto con los residuos urbanos no seleccionados. Deseche siempre los aparatos eléctricos y electrónicos y, cuando corresponda, las pilas recargables y no recargables, en puntos oficiales de recogida/reciclado adecuados.



Leia as instruções e guarde-as em lugar seguro. Forneça-as também caso venha a fornecer o aparelho a alguém.

MEDIDAS DE PRECAUÇÃO IMPORTANTES

Siga as seguintes instruções básicas de segurança:

Este aparelho pode ser usado por crianças com idade de 8 anos ou superior e pessoas com capacidades físicas, sensoriais ou mentais reduzidas ou com falta de experiência e conhecimentos, desde que supervisionadas/instruídas e que compreendam os riscos envolvidos. As crianças não devem brincar com o aparelho.

A limpeza e manutenção por parte do utilizador não deverão ser feitas por crianças a não ser que tenham mais de 8 anos e sejam supervisionadas.

Utilize e guarde o aparelho fora do alcance das crianças de idade inferior a 8 anos.

Use o ferro, ou apoie-o no seu pé, numa superfície plana, estável e resistente ao calor, de preferência numa tábua de engomar.

Não deixe o ferro sem vigilância enquanto estiver ligado, ou enquanto estiver na tábua de engomar.

Desligue o ferro antes de o encher ou limpar, e depois de o utilizar.

Não utilize o aparelho se estiver danificado, se o seu funcionamento for defeituoso ou se verter.

Se o cabo estiver danificado, devolva o ferro para evitar acidentes.

 As superfícies do aparelho ficarão quentes durante a utilização.

-  Não utilize o aparelho perto de casas de banho, duches, bacias ou outros recipientes que contêm água.
- Não engome as roupas vestidas - a pessoa que as veste sofrerá ferimentos.
- Não utilize o aparelho para quaisquer outras finalidades senão as descritas nestas instruções.
- Tenha cuidado para não arranhar a base. Evite os botões, os fechos éclair, etc.
- Este aparelho possui um fusível térmico de proteção que rebentará se sobreaquecer. Se isto acontecer, o aparelho deixará de funcionar e deverá ser devolvido para reparação.

APENAS PARA USO DOMÉSTICO

ESQUEMAS

- | | |
|----------------------------|----------------------|
| 1. Controlo de temperatura | 5. Controlo de vapor |
| 2. Placa | 6. Entrada de água |
| 3. Pé | 7. Cobertura |
| 4. Luz | 8. Borrifador |







ANTES DE UTILIZAR PELA PRIMEIRA VEZ

- Retire etiquetas, autocolantes e material de embalar do ferro e da base.
- Não se preocupe se o ferro liberta um bocado de fumo ao princípio. Deixará de o fazer assim que a resistência se adaptar.
- Passe a ferro um pedaço velho de tecido de algodão, para limpar a base.

BLOQUEIO AUTOMÁTICO





- Se o ferro estiver parado, desligar-se-á automaticamente passados uns 30 segundos se estiver com a placa para baixo, ou uns 8 minutos se estiver de pé.
- A luz de temperatura irá piscar a amarelo e permanecerá desta forma até mover o ferro.
- Para o voltar a ligar, erga-o, incline-o para a frente e depois coloque-o sobre a base para permitir que regresse à temperatura de funcionamento.
- A luz de temperatura irá piscar na cor apropriada correspondente à posição atual até atingir a temperatura de funcionamento.

PREPARAÇÃO

1. Consulte os símbolos referentes aos cuidados a ter com a roupa que quer passar a ferro (   ).
2. Passe primeiro a ferro as peças de roupa que requeiram temperaturas mais baixas , depois as que requeiram temperaturas médias , e depois passe para as peças que requeiram altas temperaturas .



GUIA DE REGULAÇÃO DA TEMPERATURA

Símbolos nas etiquetas	Regulação da temperatura
 frio – nylon, acrílico, poliéster	•
 morno - lã, misturas de poliéster	••
 quente – algodão, linho	•••/max
 não passe a ferro	-

Se as instruções das etiquetas das peças diferirem deste guia, siga as instruções das etiquetas.

ENCHIMENTO

O ferro pode ser usado com água da torneira, mas se residir numa área com águas duras, deverá utilizar água destilada (não água quimicamente descalcificada).

Se comprar água destilada, certifique-se de que está rotulada como apta para ferros de passar.

1. Desligue o aparelho.
2. Abra a cobertura.
3. Verta a água lentamente para permitir que o ar no depósito saia, evitando um entupimento.
4. Não encha o depósito para lá da marca **max**, ou a água escapará durante a utilização.
5. Limpe o ferro de restos de água.

LIGAR

1. Ponha o ferro de pé.
2. Ligue a ficha à tomada elétrica (ligue a tomada, caso esta possa ser ligada e desligada). O ferro irá emitir um aviso sonoro e a luz na pega ficará amarela para indicar que se encontra em modo de espera.
3. Prima e liberte o botão de temperatura para selecionar a temperatura pretendida.
4. A cor da luz de temperatura depende da posição. As cores são:

Cores da luz de temperatura	Regulação da temperatura
Amarelo	Modo de espera
Azul	•
Roxo	••
Verde	•••
Vermelho	Max

5. A luz de temperatura irá piscar enquanto o ferro estiver a aquecer e ficará acesa quando atingir a temperatura definida.

REDUZIR A TEMPERATURA

Isto demora algum tempo, uma vez que o ferro tem de perder o calor que acumulou, pelo que deve ser paciente. Aconselhamos que organize a roupa que tem para passar a ferro de modo a não necessitar de reduzir a temperatura.

PASSAR A FERRO COM VAPOR

1. Quando passar a ferro com vapor, deve definir a temperatura em ••• (verde) ou «max» (vermelho).
2. Regule o controlo de vapor para o nível desejado (☞ = sem vapor, ☞ = muito).
3. Aguarde até que a luz da temperatura deixe de piscar e, em seguida, comece a passar a ferro.

BORRIFAR

A água pode marcar alguns tecidos. Antes de começar a borrifar, experimente numa parte escondida da peça.

1. Levante o ferro do tecido.
2. Aponte a ponta do borrifador para o tecido.
3. Prima o botão ☞. Pode ter de pressionar o botão 2 ou 3 vezes para bombear a água pelo sistema.

DISPARO DE VAPOR

O procedimento é o mesmo quer passe a ferro a seco ou com vapor, desde que tenha água no reservatório e a temperatura esteja definida em ••• (verde) ou «max» (vermelho).

1. Verifique se a temperatura está definida em ••• (verde) ou «max» (vermelho).
2. Levante o ferro do tecido.
3. Prima o botão ☞.
4. Deixe passar uns 4 segundos entre cada disparo, para permitir a formação de vapor.

PASSAR A FERRO A SECO



Se for estar a passar a ferro a seco durante 20 minutos ou mais, esvazie primeiro o depósito, para evitar saídas espontâneas de vapor.

1. Gire o controlo de vapor para ☞.
2. Selecione a temperatura necessária.
3. Aguarde até que a luz da temperatura deixe de piscar e, em seguida, comece a passar a ferro.

PASSAR A FERRO COM VAPOR NA VERTICAL

Para eliminar rugas de roupa pendurada, cortinas e estofos têxteis.

- Verifique se há ventilação adequada por trás do tecido, para evitar a acumulação de humidade, que poderia provocar o aparecimento de fungos e bolores.

- Verifique se não há nada por trás do tecido que possa ser danificado pelo vapor.
 - Verifique se os bolsos, dobras e punhos estão vazios.
 - Verifique se há água no depósito.
1. Defina o controlo de temperatura em «max» (vermelho). Gire o controlo de vapor para .
 2. Espere até que a luz deixe de piscar.
 3. Segure o ferro próximo do tecido, mas sem o tocar.
 4. Prima o botão .
 - Deixe passar uns 4 segundos entre cada disparo, para permitir a formação de vapor.

DEPOIS DA UTILIZAÇÃO



1. Desligue o aparelho da corrente elétrica.
2. Abra a cobertura.
3. Segure-o por cima do lava-louças, vire-o ao contrário e esvazie a água do depósito através da entrada de água.
4. Feche a cobertura.
5. Ponha o ferro de pé. Deixe-o arrefecer completamente.
6. Limpe as superfícies exteriores do aparelho com um pano húmido.
7. Elimine as manchas da placa com um bocado de vinagre.
8. Guarde o ferro de pé, para evitar corrosão e danos à base.

AUTO-LIMPEZA

Para prevenir a formação de calcário, use a função de auto-limpeza com periodicidade mínima mensal em zonas de água normal, e mais frequentemente em zonas de água dura.

Os produtos devolvidos durante a garantia com avarias devido a calcário estarão sujeitos a custos de reparação.

Necessita de um alguidar ou de um recipiente grande para apanhar a água que sair da base.

1. Encha o depósito até à marca **max**.
2. Ponha o ferro de pé.
3. Ligue a ficha à tomada elétrica.
4. Defina a temperatura em «max» (vermelho) e espere até que a luz deixe de piscar.
5. Segure o ferro por cima do alguidar ou do recipiente, com a base para baixo.
6. Pressione o botão  e mantenha-o pressionado.
7. Mova o ferro suavemente para a frente e para trás sobre o alguidar ou recipiente.
8. A água e o vapor eliminarão o calcário e o pó através da base.
9. Quando o depósito estiver vazio, liberte o botão .
10. Ponha o ferro de pé. Deixe-o arrefecer completamente.

ANTI-CALCÁRIO

O ferro possui um agente anti-calcário incorporado que ajuda a evitar a formação de calcário.

Não utilize produtos anti-calcário ou destruirá o agente anti-calcário.

RECICLAGEM



Para evitar problemas ambientais e de saúde devido a substâncias perigosas, os aparelhos e baterias recarregáveis e não recarregáveis com um destes símbolos não deverão ser eliminados com o lixo doméstico normal. Elimine sempre os produtos elétricos e eletrônicos e, quando aplicável, as baterias recarregáveis e não recarregáveis, no ponto de reciclagem/recolha oficial apropriado.

Læs vejledningen og behold den til senere brug. Lad den følge med apparatet, hvis det overdrages til andre. Fjern al emballage før brug.

VIGTIGE SIKKERHEDSINSTRUKTIONER

Følg altid de grundlæggende sikkerhedsregler, herunder:

Dette apparat kan anvendes af børn fra 8 år og derover og personer hvis fysiske, sansemæssige eller mentale evner er nedsat, eller personer uden den fornødne erfaring, hvis de er blevet instrueret/har været under opsyn og forstår de forbundne farer. Børn må ikke lege med apparatet.

Rengøring og vedligeholdelse må ikke foretages af børn, medmindre de er over 8 år og holdes under opsyn.

Apparatet skal placeres utilgængeligt for børn, både i brug og under opbevaring.

Brug strygejern, eller sæt det på strygejernets hæl på en stabil, plan overflade, der kan tåle høj varme – strygebrættet er at foretrække.

Lad ikke strygejern stå uden opsyn mens det er tilsluttet en stikkontakt, eller mens det står på strygebrættet.

Træk stikket ud før påfyldning, før rengøring og efter brug.

Apparatet må ikke bruges, hvis det har været tabt eller er beskadiget, hvis det ikke fungerer korrekt eller lækker.

Hvis ledningen er beskadiget, skal den udskiftes af producenten, serviceværkstedet eller en tilsvarende kvalificeret fagmand, så eventuelle skader undgås.

 **Apparatets overflader bliver varme – rør dem ikke.**

-  Brug ikke dette apparat i nærheden af et badekar, brusebad, håndvask eller andre beholdere med vand.
- Stryg aldrig tøj, mens det bæres på kroppen – det indebærer risiko for brandskader på personen.
- Anvend ikke apparatet til andre formål end dem, der er beskrevet i denne brugsanvisning.
- Undgå at ridse sålen – undgå knapper, lynlåse osv.
- Apparatet har en varmesikring, som sprænger hvis den overophedes. Hvis det sker, holder apparatet op med at fungere, og skal returneres til reparation.

KUN TIL PRIVAT BRUG

TEGNINGER

- | | |
|---------------------|----------------------|
| 1. Temperaturvælger | 5. Dampregulering |
| 2. Sål | 6. Vandtilførsel |
| 3. Hæl | 7. Vandtilførselslåg |
| 4. Indikator | 8. Sprøjtetuden |







FØR APPARATET TAGES I BRUG FØRSTE GANG

- Fjern alle mærkater, klistermærker og emballage fra strygejernet og sålen.
- Du bør ikke være alarmeret hvis strygejernet ryger en anelse i begyndelsen, det stopper som varmelegemerne varmes igennem.
- Stryg et gammelt stykke bomuldsstof for at rense sålen.

AUTO-SLUK





- Hvis strygejernet ikke bevæges, slukker det efter ca. 30 sekunder, hvis sålen er vandret, eller efter ca. 8 minutter, hvis sålen er opret.
- Temperaturlampen blinker gult, og fortsætter med at blinke, til du bevæger strygejernet.
- For at tænde apparatet igen løftes det op og vippes fremad, derefter placeres det opret for at vende tilbage til strygetemperaturen.
- Temperaturlampen blinker med farven for den nuværende indstilling, til den når brugstemperaturen.

FORBEREDELSE

1. Tjek tøjet for strygesymboler (   ).
2. Stryg først materialer der kræver lave temperaturer , derefter de som kræver medium temperaturer , og slut af med de der kræver høje temperaturer .



GUIDE TIL TEMPERATURINDSTILLINGER

Label markering	Temperaturindstilling
 kølig – nylon, akryl, polyester	•
 lun – uld, polyester-miks	••
 varm – bomuld, linned	•••/max
 stryg ikke	-

Hvis instruktionerne på materialets mærkat adskiller sig fra denne guide, følg da instruktionerne på mærket.

PÅFYLDNING

Strygejernet kan bruges med vand fra hanen, men hvis du bor i et område med hårdt vand, bør du bruge destilleret vand (ikke kemisk afkalket vand).

Hvis du køber destilleret vand, tjek da at vandet er egnet til strygejern.

Der må ikke tilsættes andre stoffer til vandet – det beskadiger strygejernet.

1. Tag stikket ud af stikkontakten.
2. Åben låget for vandtilførslen.
3. Hæld vandet på langsomt, så luften i vandkammeret kan slippe ud og du undgår, at vandet løber over.
4. Fyld ikke over **max**-markeringen på vandbeholderen, ellers kan vandet lække under brug.
5. Luk låget over vandtilførslen. Tør af hvis vandet er løbet over.

TÆND MASKINEN

1. Sæt strygejernet på dets hæl.
2. Sæt stikket i stikkontakten (tænd for stikkontakten, hvis den er omskiftelig). Strygejernet bipper, og lampen på håndtaget lyser gult for at indikere standbytilstand.
3. Tryk temperaturvælgeren ned, og slip den ud for den ønskede temperatur.
4. Farven på temperaturlampen afhænger af indstillingen. Farverne indikerer:

Farve på temperaturlampen:	Temperaturindstilling
Gul	Standbytilstand
Blå	•
Violet	••
Grøn	•••
Rød	Max

5. Temperaturlampen blinker, mens strygejern varmer op, og vil derefter lyse konstant, når temperaturet er nået.

LAVERE TEMPERATUR

Det tager lidt længere tid at sænke temperaturen, fordi strygejern først skal afgive varmen, så vær tålmodig. Det er bedst at organisere strygningen, så du ikke behøver at sænke temperaturen.

DAMPSTRYGNING

1. Til dampstrygning skal du indstille temperaturen på ••• (grøn) eller max (rød).
2. Indstil dampreguleringen til den indstilling du ønsker (☞ = ingen damp, ☜ = høj).
3. Vent til temperaturlampen stopper med at blinke, før du begynder at stryge.

SPRAY

Vand påvirker nogle materialer, test dette på en skjult del af materialet.

1. Løft strygejern fra materialet.
2. Sigt med sprøjtetuden på materialet.
3. Tryk på ☒-knappen. Det kan være nødvendigt at trykke 2 eller 3 gange for at pumpe vand igennem systemet.

SKUD DAMP

Dette gælder tør- og dampstrygning, så længe der er vand i beholderen, og temperaturen er indstillet på ••• (grøn) eller max (rød).

1. Kontrollér, at temperaturen er indstillet på ••• (grøn) eller max (rød).
2. Løft strygejern fra materialet.
3. Tryk på ☒-knappen.
4. Vent 4 sekunder mellem hvert skud damp.

TØR-STRYGNING



Hvis du skal stryge med et tørt strygejern i 20 eller flere minutter bør du tømme vandbeholderen for at undgå spontane dampudbrud.

1. Indstil dampreguleringen til ☞
2. Vælg ønsket temperatur.
3. Vent til temperaturlampen stopper med at blinke, før du begynder at stryge.

VERTIKAL DAMPNING

Fjern rynker fra hængende stoffer, hængende gardiner, og møbelstoffer.

- Tjek at der er tilstrækkelig ventilation bag stoffet, ellers kan det forekomme at der samles fugt, hvilket kan føre til skimmel.

- Tjek at der ikke er noget bag stoffet, der kan tage skade fra dampen.
- Tjek at lommer, kraver og opslag er tomme.
- 1. Stil temperaturvælgeren på **max** (rød). Indstil dampreguleringen til 
- 2. Vent til lampen stopper med at blinke.
- 3. Løft strygejernets fra materialet.
- 4. Tryk på -knappen.
- Vent 4 sekunder mellem hvert skud damp.

EFTER BRUG

1. Tag stikket ud af stikkontakten.
2. Åben låget for vandtilførslen.
3. Hold strygejernets over vasken, vend det på hovedet, og tøm vandet fra vandbeholderen via vandtilførslen.
4. Luk låget over vandtilførslen.
5. Sæt strygejernets på dets hæl. Lad det stå for at køle af.
6. Rengør apparatets udvendige flader med en fugtig klud.
7. Fjern pletter på sålen med en smule eddike.
8. Opbevar strygejernets på dets hæl, for at undgå tæring og skade til sålen.





SELVRENSNING

For at forebygge kalkaflejringer bruges selvrensningfunktionen mindst én gang om måneden i områder med normalt hårdt vand, og oftere i områder med hårdt vand.

Returnerede produkter, hvis defekter skyldes kalkaflejringer, reparerer mod et gebyr.

Brug en balje eller en stor skål til at opfange det vand, der kommer ud af strygejernets sål.

1. Fyld vandbeholderen til **max**-markeringen.
2. Sæt strygejernets på dets hæl.
3. Sæt ledningen i stikkontakten.
4. Stil temperaturvælgeren på **max** (rød), og vent til temperaturlampen stopper med at blinke.
5. Hold strygejernets over baljen eller skålen med sålen nedad.
6. Tryk på  knappen, og hold den inde.
7. Bevæg strygejernets forsigtigt fra side til side. Hold afstand til vandet og den damp der kommer ud af strygejernets.
8. Vand og damp skyller kalkrester og støv gennem sålen, og ned i vasken.
9. Fortsæt, indtil vandbeholderen er tom. Slip  knappen.
10. Sæt strygejernets på dets hæl. Lad det stå for at køle af.

ANTI-FORKALKNING

Strygejernets anti-kalk legering hjælper med at forekomme forkalkning.

Undgå brug af afkalkningsmidler, ellers kan du komme til at beskadige anti-kalk legeringen.

GENBRUG



For at undgå miljø- og sundhedsmæssige problemer forårsaget af farlige stoffer, må apparater og genopladelige og ikke-genopladelige batterier, der er mærket med et af disse symboler, ikke kasseres sammen med almindeligt husholdningsaffald. Udtjente elektriske og elektroniske produkter samt genopladelige og ikke-genopladelige batterier fra produkterne skal afleveres på en godkendt genbrugsplads eller indsamlingssted.

Läs bruksanvisningen och spara den för framtida bruk. Låt bruksanvisningen följa med om du överläter apparaten. Ta bort allt förpackningsmaterial före användning.

VIKTIGA SKYDDSÅTGÄRDER

Följ allmänna säkerhetsföreskrifter, däribland följande:

Denna apparat kan användas av barn från 8 års ålder och uppåt och av personer med nedsatt fysisk, sensorisk eller mental förmåga eller med bristande erfarenhet och kunskap, om personerna i fråga är under uppsikt och har fått anvisningar om hur apparaten fungerar och om de har förstått vilka risker som användningen kan medföra. Barn ska inte leka med apparaten.

Rengöring och användarunderhåll ska inte utföras av barn, såvida de inte är över 8 år och är under uppsikt.

Håll apparaten utom räckhåll för barn.

Vid uppehåll i strykningen ska strykjärnet ställas upprätt på stödkanten på en fast, plan och värmetålig yta, helst på en strykbräda.

Lämna inte strykjärnet utan tillsyn när det är inkopplat eller står på strykbrädan.

Dra ur sladden innan du fyller på vatten eller rengör strykjärnet samt efter användning.

Använd inte apparaten om den har skadats vid fall eller på annat sätt, om den har något funktionsfel eller om vattnet läcker ut.

Om sladden är skadad måste den ersättas av tillverkaren, serviceombud eller någon med liknande kompetens för att undvika skaderisker.

h Apparatus ytor blir heta – vidrör dem inte.

- ⊗ Brug ikke dette apparat i nærheden af et badekar, brusebad, håndvask eller andre beholdere med vand.
- Stryk inte kläder direkt mot kroppen – det kan medföra brännskador.
- Använd inte apparaten för några andra ändamål än sådana som beskrivs i denna bruksanvisning.
- Repa inte stryksulan – se upp för knappar, blixtlås och liknande.
- Strykjärnet har en skyddande termosäkring som utlöses vid överhettning. Om detta händer fungerar inte strykjärnet längre och det måste lämnas till reparation.

ENDAST FÖR HUSHÅLLSBRUK

BILDER

- | | |
|----------------------|-----------------------|
| 1. Temperaturreglage | 5. Ångreglage |
| 2. Stryksula | 6. Vatteninlopp |
| 3. Stödkant | 7. Vatteninloppslucka |
| 4. Signallampa | 8. Spraymunstycke |

FÖRE FÖRSTA ANVÄNDNINGEN

- Ta bort etiketter, dekalering och förpackningsmaterial från strykjärn och stryksula.
- Det är inte farligt om strykjärnet ryker lite i början av användningen, det kommer att upphöra när elementets inställning anpassats.
- Stryk först på en provbit av bomullstyg för att säkerställa att stryksulan är ren.

AUTOMATISK AVSTÄNGNING





- När strykjärnet står stilla stängs det av automatiskt efter cirka 30 sekunder om det står på stryksulan och efter cirka 8 minuter om det står på högkant.
- Temperaturlampan blinkar gult och fortsätter blinka tills man flyttar på strykjärnet.
- Slå på strömmen – lyft upp strykjärnet och luta det framåt. Återgå till rätt temperatur – ställ strykjärnet på högkant.
- Temperaturlampan blinkar med respektive färg för aktuell inställning tills strykjärnet uppnår inställd temperatur.

FÖRBEREDELSE

1. Observera symbolerna för textilvård (.
2. Stryk först tyg som kräver låg stryktemperatur , stryk sedan tyg som kräver medeltemperatur  och slutligen tyg som kräver hög temperatur .



VÄGLEDNING FÖR TEMPERATURINSTÄLLNING

Skötselråd - märkning	Temperaturinställningar
 kallt – nylon, akryl, polyester	•
 varmt – ull, polyesterblandningar	••
 hett – bomull, linne	•••/max
 får inte strykas	-

Det är märkningen på textilierna som gäller om denna vägledning inte överensstämmer med den.

PÅFYLLNING

Man kan använda kranvatten till strykjärnet, men om man bor i ett område med hårt vatten bör man använda destillerat vatten (inte kemiskt avkalkat vatten).

Kontrollera att det destillerade vattnet saluförs som lämpligt för strykjärn.

Använd inga tillsatser i vattnet – det skadar strykjärnet.

1. Dra ur sladden till apparaten.
2. Öppna vatteninloppsluckan.
3. Fyll på vattnet långsamt för att undvika luftblåsor i vattenbehållaren.
4. Fyll inte på vatten över markeringen för maximal nivå (**max**) på vattenbehållaren, då kommer vattnet att läcka ut vid användningen.
5. Stäng vatteninloppsluckan. Torka upp allt spill.

SLÅ PÅ STRÖMMEN

1. Ställ strykjärnet på stödkanten.
2. Sätt stickproppen i väggkontakten (sätt på kontakten om den är ställbar). Strykjärnet piper och lampan i handtaget tänds med gult ljus för att visa att det är i standbyläge.
3. Tryck och släpp temperaturknappen för att välja önskad temperatur.

4. Färgen på temperaturlampan beror på inställningen. Färgerna är:

Färg temperaturlampa	Temperaturinställningar
Gul	Standbyläge
Blå	•
Lila	••
Grön	•••
Röd	Max

5. Temperaturlampan blinkar medan strykjärnet värms upp och förblir sedan tänd när den inställda temperaturen uppnåtts.

SÄNKA TEMPERATUREN

Detta tar lite längre tid eftersom strykjärnet måste sänka den uppnådda temperaturen, så man får ha tålamod. Det bästa är att planera strykningen så att man inte behöver sänka temperaturen.

ÅNGSTRYKNING

1. Vid ångstrykning ska man ställa in temperaturen till ••• (grön) eller max (röd).
2. Sätt ångreglaget på önskad inställning (☞ = ingen ånga, ☞ = mycket ånga).
3. Vänta tills temperaturlampan slutar blinka och börja sedan stryka.

SPRAYSTRYKNING

Vattenstänk kan skada vissa tyger. Kontrollera om så är fallet på något ställe på tyget där det inte syns.

1. Lyft upp strykjärnet från tyget.
2. Sikta in spraymunstycket mot tyget.
3. Tryck på -knappen. Du måste kanske trycka 2-3 gånger för att vattnet ska kunna pumpas genom systemet.

STRYKNING MED ÅNGPUFF

Detta fungerar med torr- eller ångstrykning förutsatt att det finns vatten i behållaren och temperaturen är inställd på ••• (grön) eller max (röd).

1. Kontrollera att temperaturen är inställd på ••• (grön) eller max (röd).
2. Lyft upp strykjärnet från tyget.
3. Tryck på -knappen.
4. Vänta 4 sekunder mellan varje puff så att ånga hinner utvecklas.

TORRSTRYKNING



Töm först vattenbehållaren om du ska torrstryka 20 minuter eller mer för att undvika plötsligt uppkommande ånga.

1. Vrid ångreglaget till ☞
2. Välj önskad temperatur.
3. Vänta tills temperaturlampan slutar blinka och börja sedan stryka.

VERTIKAL STRYKNING

Tar bort skrynklor från hängande kläder och gardiner samt inredningstextilier.

- Kontrollera att det finns tillräcklig ventilation bakom tyget annars kan fukt som leder till mögelangrepp uppkomma.

- Kontrollera att det inte finns något bakom tyget som kan skadas av ångan.
- Kontrollera att fickor, fällor och manschetter är tomma.
- 1. Ställ in temperaturreglaget till **max** (röd). Vrid ångreglaget till 
- 2. Vänta tills lampan slutar blinka.
- 3. Lyft upp strykjärnet från tyget.
- 4. Tryck på -knappen.
- Vänta 4 sekunder mellan varje puff så att ånga hinner utvecklas.

EFTER ANVÄNDNING



1. Dra ur sladden till apparaten.
2. Öppna vatteninloppsluckan.
3. Håll strykjärnet över vasken, vänd det upp och ned och töm ut vattnet från vattenbehållaren via vatteninloppet.
4. Stäng vatteninloppsluckan.
5. Ställ strykjärnet på stödkanten. Låt strykjärnet svalna fullständigt.
6. Rengör ytorna på apparatens utsida med en fuktig trasa.
7. Ta bort fläckar på stryksulan med lite ättika.
8. Förvara strykjärnet stående på stödkanten för att undvika korrosion och skada på stryksulan.



JÄLVRENGÖRING

För att förhindra kalkavlagringar bör man använda självrengöringsfunktionen minst en gång i månaden om vattnet har en genomsnittlig hårdhetsgrad och ännu oftare i områden med hårt vatten. Produkter med gällande garanti som returneras på grund av något fel orsakat av kalkavlagringar kommer att påläggas reparationsavgift.

Använd ett handfat eller en stor skål att samla upp vattnet som droppar ut från stryksulan.

1. Fyll vattenbehållaren till maximal markering (**max**).
2. Ställ strykjärnet på stödkanten.
3. Sätt stickproppen i väggkontakten.
4. Ställ in temperaturen till **max** (röd) och vänta tills temperaturlampan slutar blinka.
5. Håll strykjärnet över handfatet eller skålen med stryksulan nedåt.
6. Tryck på knappen  och håll den intryckt.
7. För försiktigt strykjärnet fram och tillbaka.
8. Vatten och ånga kommer att tvätta bort kalk och damm genom stryksulan och ned i vasken.
9. Fortsätt så tills vattenbehållaren är tom. Släpp upp knappen .
10. Ställ strykjärnet på stödkanten. Låt strykjärnet svalna fullständigt.

AVKALKNING

Avkalkningsmedlet som finns i strykjärnet bidrar till att undvika att kalkavlagringar bildas.

Använd inte någon avkalkningslösning för då förstörs avkalkningsmedlet.

ÅTERVINNING



För att undvika miljö- och hälsoproblem pga. farliga ämnen får man inte kassera apparater eller laddningsbara och icke-laddningsbara batterier märkta med någon av dessa symboler i osorterat kommunalt avfall. Elektriska och elektroniska produkter och, där tillämpligt, laddningsbara och icke-laddningsbara batterier ska alltid kasseras vid en lämplig, officiell återvinnings-/uppsamlingsstation.

Les instruksjonene, oppbevar dem på et trygt sted, og send de med apparatet hvis du gir det videre. Fjern all emballasje før bruk.

VIKTIG SIKKERHETSTILTAK

Følg sikkerhetsinstruksene, inkludert

Dette apparatet kan brukes av barn fra åtte år og personer med nedsatte fysiske, sansende eller mentale evner eller manglende erfaring eller kunnskap hvis slike personer har fått opplæring eller blir holdt under oppsyn og forstår farene som er tilknyttet bruken av apparatet.

Barn skal ikke leke med apparatet.

Rengjøring og vedlikehold skal ikke utføres av barn med mindre de er over åtte år og holdes under oppsyn.

Bruk og oppbevar apparatet utenfor barns rekkevidde.

Bruk strykejernet, eller sett den med spissen opp på et stabilt og varmesikkert underlag, eller helst på et strykebrett.

Ikke forlat strykejernet når den er tilkoblet, eller når den står på strykebrettet.

Trekk ut kontakten før påfylling, rengjøring og etter bruk.

Ikke bruk apparatet hvis det har falt i bakken eller er skadet, eller hvis det fungerer feilaktig eller lekker.

Hvis kabelen er skadet så må den bli erstattet av fabrikanten, servicekontoret eller andre som er kvalifiserte for å unngå fare.

 **Apparatets overflater vil bli varme – ikke ta på dem.**

- ⊗ Dypp aldri apparatet i væsker, ikke bruk det på badetrom, nær vann eller utendørs.
- Ikke stryk klærne mens de sitter på noen – dette vil skade den som bærer klærne.
- Ikke bruk apparatet til andre formål enn det som beskrives i disse instruksene.
- Vær forsiktig for å ikke skrape opp sålen – unngå knapper, glidelåser, osv.
- Apparatet har en beskyttende termisk sikring som vil slå ut hvis den overvarmes. Hvis dette skjer så vil apparatet slutte å fungere og må returneres for reparasjon.

KUN FOR BRUK I HJEMMET

FIGURER

- | | |
|-----------------------|--------------------|
| 1. Temperaturkontroll | 5. Dampkontroll |
| 2. Såle | 6. Vanninntak |
| 3. Fot | 7. Vanninntakskork |
| 4. Lys | 8. Sprutedyse |

FØR FØRSTEGANGSBRUK

- Fjern alle merker, klistremerker eller emballasje fra strykejernet og sålen.
- Ikke bekymre deg hvis strykejernet ryker litt i begynnelsen, det vil opphøre når elementene er vante.
- Stryk et gammelt stykke eller bomullstøy for å rengjøre sålen.





AUTOMATISK UTKOPLING

- Hvis strykejernet ikke flyttes på, vil det slå seg av etter omtrent 30 sekunder med sålen ned, eller etter omtrent 8 minutter hvis det står rett.
- Temperaturlyset vil blinke gult, og fortsette å blinke til du flytter strykejernet.
- For å slå det på igjen løfter du det opp, heller det forover, og setter det rett opp for å gå tilbake til driftstemperatur.
- Temperaturlyset vil blinke i fargen som passet til den aktuelle innstillingen inntil den når arbeidstemperatur.

FORBEREDELSE

1. Se etter symboler for tekstilsbehandling (   ).
2. Stryk stoffer som må ha lav temperatur  først, deretter de som må ha middels temperatur , og avslutt med de som tåler høy temperatur .

TEMPERATUR INNSTILLINGSGUIDE

Merking av etikett	Temperatur innstilling
 kald – nylon, akryl, polyester	•
 varm – ull, polyester blandinger	••
 veldig varm – bomull, lin	•••/max
 ikke stryk	-

Hvis tekstilinstruksene er annerledes fra denne guiden, følg instruksene merket på stoffet.

PÅFYLLING

Man kan bruke springvann på strykejernet, men hvis du bor i et område med hardt vann så bør du bruke destillert vann (ikke kjemisk destillert vann).

Hvis du kjøper destillert vann, sjekk om det er merket at det er tilegnet for bruk i strykejern.

Ikke tilsett vannet noe – det vil skade strykejernet.

1. Koble fra apparatet
2. Åpne vanninntakskorken.
3. Hell rolig, slik at luften i beholderen slipper ut, og unngå luftsluse.
4. Ikke overstig **max** merket i beholderen, ellers vil vannet renne ut ved bruk.
5. Lukk vanninntakskorken. Tørk opp søl.

SLÅ PÅ

1. Sett strykejernet oppreist på dens fot.
2. Sett kontakten i strømmuttaket (skru på strømmuttaket hvis den kan skrues på). Strykejernet vil pipe, og lyset på håndtaket vil bli gult for å vise at det er i standby-modus.
3. Trykk og slipp temperaturknappen for å velge ønsket temperatur.
4. Fargen på temperaturlyset er avhengig av innstillingen. Fargene er:

Farge på temperaturlys	Temperatur innstilling
Gul	Standby-modus
Blå	•
Lilla	••
Grønn	•••
Rød	Max

5. Temperaturlyset vil blinke mens strykejernet varmes opp. Deretter lyser det kontinuerlig når innstilt temperatur er nådd.

REDUSERE TEMPERATUREN

Det tar noe lenger tid, siden strykejernet må tape varmen det har bygget opp, så vær tålmodig. Det er best å organisere strykingen slik at du ikke trenger å redusere temperaturen.

DAMPSTRYKING

1. For dampkontroll må temperaturen stilles på ●●● (grønn) eller max. (rød).
2. Sett dampkontrollen til den innstillingen du vil ha (☞ = ingen damp, ☞ = høy).
3. Vent til temperaturlyset stopper å blinke, og så kan du starte å stryke.

SPRAY

Vannflekker kan påvirke noen stoffer. Test dette ut på en del som ikke vises på stoffet.

1. Løft strykejernet av fra stoffet.
2. Sikt spraytuten mot stoffet.
3. Trykk på ☞. Det kan hende du må trykke på den 2 eller 3 ganger for å pumpe vannet gjennom systemet.

DAMPTRYKK

Dette virker med tørr eller dampstryking, så lenge det er vann i beholderen, og temperaturen er stilt på ●●● (grønn) eller max (rød).

1. Sjekk at temperaturen stilles på ●●● (grønn) eller max (rød).
2. Løft strykejernet av fra stoffet.
3. Trykk på ☞.
4. La det gå 4 sekunder mellom hvert trykk for å la dampen bygge seg opp.

STRYKING UTEN DAMP

Hvis du skal stryke uten damp i 20 minutter eller mer, tøm først beholdren for å unngå spontane damplekkasjer.

1. Still inn dampkontrollen til ☞.
2. Velg riktig temperatur.
3. Vent til temperaturlyset stopper å blinke, og så kan du starte å stryke.

VERTIKAL DAMP

Fjern skrukker fra hengende klær, hengende gardiner og møbelstoffer.

- Sjekk om det er tilfredstillende ventilasjon bak stoffet, ellers så kan fuktighet bygge seg opp og forårsake jordslag.
 - Sjekk at det ikke er noe bak stoffet som kan bli skadet av dampen.
 - Sjekk at lommer, kanter og linner er tomme.
1. Sjekk at temperaturen stilles på ●●● (grønn) eller **max** (rød). Still inn dampkontrollen til ☞.
 2. Vent til lyset stopper å blinke.
 3. Løft strykejernet av fra stoffet.
 4. Trykk på ☞.
- La det gå 4 sekunder mellom hvert trykk for å la dampen bygge seg opp.

ETTER BRUK



1. Koble fra apparatet
2. Åpne vanninntakskorken.
3. Hold den over en vask, snu den oppned og la vannet renne ut fra beholdren via vanninntaket.
4. Lukk vanninntakskorken.
5. Sett strykejernet oppreist på dens fot. La det kjøles fullstendig ned.
6. Tørk utvendige overflater av apparatet med en dampet klut.
7. Fjern flekker fra såleplaten med litt eddik.
8. Lagre strykejernet stående på foten for å unngå korrosjon og skader på såleplaten.

SELVRENS

For å unngå at det bygger seg opp kalk over tid kan du bruke selvrensfunksjonen minst én gang i måneden i områder med normalt vann, og oftere i områder med hardt vann.

Produkter som returneres under garanti med feil grunnet kalk vil få reparasjonskostnader.

Du trenger en beholder eller en stor bolle for å fange opp vannet som kommer ut av sålen.

1. Fyll beholderen til **max** merket.
2. Sett strykejernet oppreist på dens fot.
3. Ha kontakten i støpselet.
4. Still temperaturen på **max** (rød) og vent til temperaturlyset stopper å blinke.
5. Hold strykejernet over beholderen eller bollen med sålen ned.
6. Trykk  knapp og hold den inne.
7. Flytt strykejernet forsiktig fram og tilbake.
8. Vann og damp vil fjerne belegg og støv via såleplaten til vasken.
9. Fortsett til beholderen er tom. Slipp  knappen.
10. Sett strykejernet oppreist på dens fot. La det kjøles fullstendig ned.



ANTI-FORKALKNING

Strygejernets anti-kalk legering hjelper med at forekomme forkalkning.

Undgå bruk af afkalkningsmidler, ellers kan du komme til at beskadige anti-kalk legeringen.

RESIRKULERING



For å unngå miljø- og helseproblemer på grunn av farlige stoffer, må apparater og oppladbare og ikke-oppladbare batterier markert med en av disse symbolene ikke kastes i usortert offentlig avfall. Kast alltid elektriske og elektroniske produkter og, hvis relevant, oppladbare og ikke-oppladbare batterier, på et egnet retursted for offentlig resirkulering/innsamling.

Lue käyttöohjeet, säilytä ne ja anna ne laitteen mukana, mikäli luovutat sen toiselle henkilölle. Poista kaikki pakkausmateriaali ennen käyttöä.

TÄRKEITÄ VAROTOIMIA

Seuraa perusvarotoimia, muun muassa seuraavia ohjeita:

Laitetta saavat käyttää yli 8-vuotiaat lapset ja henkilöt, joiden fyysinen, aistienvarainen tai henkinen toimintakyky on heikentynyt, tai joilla ei ole kokemusta ja tietoa, jos heitä valvotaan/ohjeistetaan, ja he ymmärtävät käyttöön liittyvät vaarat. Lapset eivät saa leikkiä laitteella.

Lapset eivät saa puhdistaa tai tehdä hoitotoimia, jos he eivät ole yli 8-vuotiaita ja valvonnan alla.

Käytä ja säilytä laitetta poissa lasten ulottuvilta.

Käytä silitysrautaa ja laita se kannalleen vakaalla, vaakasuoralla, kuumuutta kestäväälle pinnalle mieluiten silitysraudalle.

Älä jätä silitysrautaa vaille silmälläpitoa, kun se on kytketty sähköverkkoon tai kun se on silitysalustalla.

Irrota silitysrauta sähköverkosta ennen sen täyttämistä ja puhdistamista ja aina käytön jälkeen.

Älä käytä laitetta, jos se on pudonnut tai vaurioitunut, se toimii virheellisesti tai se vuotaa.

Jos sähköjohto on vahingoittunut, se pitää antaa valmistajan, tämän huoltopalvelun tai vastaavan pätevyyden omaavan henkilön vaihdettavaksi vaarojen välttämiseksi.

 Pinnat tulevat kuumiksi - älä koske.

 Dypp aldri apparatet i væsker, ikke bruk det på baderom, nær vann eller utendørs.

- Älä silitä vaatteita kenenkään päällä – se aiheuttaa henkilövahingon.
- Älä käytä laitetta muihin kuin tässä käyttöohjeessa kuvattuihin tarkoituksiin.
- Varo, että et naarmuta pohjalevyä – vältä nappeja, vetoketjuja jne.
- Laitteessa on suojaava lämpösulake, joka palaa, jos laite kuumenee liikaa. Jos näin tapahtuu, laite lakkaa toimimasta ja se on palautettava korjattavaksi.

VAIN KOTIKÄYTTÖÖN

PIIRROKSET

- | | |
|--------------------|----------------------------|
| 1. Lämpötilansäätö | 5. Höyrynsäätö |
| 2. Pohjalevy | 6. Veden sisääntulo |
| 3. Kanta | 7. Veden sisääntulon kansi |
| 4. Valo | 8. Suihkutussuutin |

ENNEN ENSIMMÄISTÄ KÄYTTÖKERTAA

- Poista kaikki etiketit, tarrat ja pakkausmateriaalit silitysraudasta ja sen pohjalevystä.
- Ei ole syytä huolestua, jossa laite savuttaa hieman aluksi, se loppuu, kun elementti puhdistuu.
- Silitä vanhaa puuvillakangaskappaletta pohjalevyn puhdistamiseksi.

AUTOMAATTINEN SAMMUTUS

- Silitysraudasta katkeaa virta automaattisesti, jos se on liikkumatta vaaka-asennossa noin 30 sekuntia tai liikkumatta pystyasennossa noin 8 minuuttia.
- Lämpötilavalvo vilkkuu keltaisena ja jatkaa vilkkumista, kunnes liikutat silitysrautaa.
- Silitysrauta kytkeytyy jälleen päälle ja kuumenee toimintalämpötilaan, kun nostat sen ylös, kallistat sitä eteenpäin ja asetat pystyasentoon.
- Lämpötilavalvo vilkkuu nykyisen asetuksen värisenä, kunnes käyttölämpötila on saavutettu.

VALMISTELU

1. Tarkasta tekstiilin hoitosymbolit (☒ ☐ ☐ ☐ ☐).
2. Silitä ensin kankaita, jotka vaativat matalaa lämpötilaa ☐, sitten niitä, jotka vaativat keskitasoista lämpötilaa ☐ ja lopuksi korkeaa lämpötilaa ☐ vaativia kankaita.

LÄMPÖTILAN SÄÄTÖOPAS

Etiketin merkintä	Lämpötilavalinta
☐ viileä – nylon, akryyli, polyesteri	•
☐ lämmin – villa, polyesteriseokset	••
☐ kuuma – puuvilla, pellava	•••/max
☒ älä silitä	-

Jos kankaan etiketin ohjeet poikkeavat tästä oppaasta, noudata etiketin ohjeita.



TÄYTTÖ

Silitysrautaa voi käyttää vesijohtovedellä, mutta jos asut alueella, jossa vesi on kovaa, sinun on tislattava vesi (tai käytä kemiallisesti tislattua vettä).

Jos ostat tislattua vettä, tarkista, että se sopii silitysraudoille.

Älä käytä silitysraudassa muuta kuin vettä, muutoin silitysrauta vaurioituu.

1. Irrota laite sähköverkosta.
2. Avaa veden sisääntulon kansi.
3. Kaada hitaasti, jotta ilma poistuu säiliöstä ja vältät ilmalukon.
4. Älä ylitä säiliössä olevaa max -merkkiä tai vettä pääsee valumaan käytössä.
5. Sulje veden sisääntulon kansi. Pyyhi yli valunut vesi.

KYTKE LAITE PÄÄLLE

1. Laita silitysrauta kannalleen.
2. Liitä pistoke pistorasiaan (kytke pistorasia päälle, jos se on kytkettävä). Silitysraudasta kuuluu merkkiäänäni ja kahvan valo palaa keltaisena ilmaisten valmiustilaa.
3. Valitse haluamasi lämpötila painamalla lämpötilapainiketta ja vapauttamalla se.
4. Lämpötilavalon väri riippuu asetuksesta. Värit ovat:

Lämpötilavalon väri	Lämpötilavalinta
Keltainen	Valmiustila
Sininen	•
Violetti	••
Vihreä	•••
Punainen	Max

5. Lämpötilavallo vilkkuu silitysraudan kuumentuessa ja palaa sitten jatkuvasti, kun asetettu lämpötila on saavutettu.

LÄMPÖTILAN ALENTAMINEN

Tämä kestää hieman kauemmin, koska silitysraudan täytyy poistaa kehittämänsä lämpö, joten ole kärsivällinen. Parasta on järjestää silitys siten, että sinun ei tarvitse alentaa lämpötilaa.

HÖYRYSILITYS

1. Kun käytät höyrysilitystä, lämpötilaksi on asetettava ●● (vihreä) tai max (punainen).
2. Aseta höyrynsäätö haluamaasi asetukseen (☞ = ei höyryä, ☞ = korkea).
3. Odota kunnes lämpötilavallo lakkaa vilkkumasta, ja aloita sitten silitystäminen.

SUIHKE

Veden suihkutusta vaikuttaa joihinkin kankaisiin. Testaa tämä jollain kankaan piilossa olevalla osalla.

1. Nosta silitysrauta ylös kankaalta.
2. Suuntaa suihkutussuutin kankaalle.
3. Paina ☞-painiketta. Sinun on ehkä painettava 2 tai 3 kertaa pumpataksesi vettä järjestelmän läpi.

HÖYRYSUIHKE

Tämä toimii sekä kuivasilityksessä että höyrysilityksessä, kunhan säiliössä on vettä ja lämpötilaksi on asetettu ●● (vihreä) tai max (punainen).

1. Tarkasta, että lämpötilaksi on asetettu ●● (vihreä) tai max (punainen).
2. Nosta silitysrauta ylös kankaalta.
3. Paina ☞-painiketta.
4. Jätä 4 sekuntia suihkausten välille, jotta höyryä voi muodostua.

KUIVASILITYS

Jos aiot silityttää ilman höyryä 20 minuuttia tai pidempään, tyhjennä säiliö ensin, jotta vältät höyryn spontaanin purkautumisen.

1. Aseta höyrynsäädin asentoon ☞
2. Valitse vaadittu lämpötila.
3. Odota kunnes lämpötilavallo lakkaa vilkkumasta, ja aloita sitten silitystäminen.

HÖYRYTYS PYSTYASENNOSSA

Poista rypyt ripustimella roikkuvista vaatteista, verhoista tai sisustuskaangoista.

- Tarkasta, että kankaan taustapuolella on riittävästi ilmankiertoa, muuten kosteus kerääntyy ja aiheuttaa hometta.
 - Tarkasta, että kankaan taustapuolella ei ole mitään, mitä höyry voisi vahingoittaa.
 - Tarkasta että taskut, käänteet ja hihat ovat tyhjiä.
1. Aseta lämpötilasäädin asentoon **max** (punainen). Aseta höyrynsäädin asentoon ☞
 2. Odota, kunnes valo lakkaa vilkkumasta.
 3. Nosta silitysrauta ylös kankaalta.
 4. Paina ☞-painiketta.
- Jätä 4 sekuntia suihkausten välille, jotta höyryä voi muodostua.

KÄYTÖN JÄLKEEN



1. Irrota laite sähköverkosta.
2. Avaa veden sisääntulon kansi.
3. Pitele silitysrautaa tiskialtaan yllä, käännä se ylösalaisin ja anna veden valua säiliöstä veden sisääntulon kautta.
4. Sulje veden sisääntulon kansi.
5. Laita silitysrauta kannalleen. Anna sen jäähtyä kokonaan.
6. Pyyhi pinnat kostealla kankaalla.
7. Poista pohjalevyn tahrat tilkalla etikkaa.
8. Säilytä silitysrautaa kannallaan, jotta vältät pohjalevyn ruostumisen ja vahingoittumisen.

AUTOMAATTINEN PUHDISTUS

Käytä automaattista puhdistustoimintoa ainakin kerran kuukaudessa normaalin veden alueilla ja useammin kovan veden alueilla, jotta kalkin kerääntyminen estetään.

Jos tuote on takuun alainen ja siinä on kalkinpoiston laiminlyönnin aiheuttamia vikoja, laitteen korjauksesta veloitetaan.

Tarvitset altaan tai ison kulhon, johon pohjalevystä ulos tuleva vesi kerätään.

1. Täytä säiliö **max**-merkkiin saakka.
2. Laita silitysrauta kannalleen.
3. Laita pistoke kiinni pistorasiaan.
4. Aseta lämpötilaksi **max** (punainen) ja odota, kunnes lämpötilavallo lakkaa vilkkumasta.
5. Pidä silitysrautaa altaan tai kulhon yläpuolella pohjalevy alaspäin.
6. Paina -valitsinta ja pidä se painettuna.
7. Liikuta silitysrautaa varovasti edestakaisin.
8. Vesi ja höyry huuhtelevat kalkkikarstan ja lian pohjalevyn läpi tiskialtaaseen.
9. Jatka kunnes säiliö on tyhjä. Vapauta -valitsinta.
10. Laita silitysrauta kannalleen. Anna sen jäähtyä kokonaan.

KALKKIKARSTAN POISTO

Silitysraudassa oleva kalkkikarstan esto ehkäisee kalkkikarstan muodostumisen.

Älä käytä kalkkikarstaa poistavia liuottimia tai muuten estät kalkkikarstan eston toiminnan.

KIERRÄTYS



Jotta vältettäisiin vaarallisista aineista ympäristölle ja terveydelle koituvat haitat, näillä symboleilla varustettuja laitteita sekä ladattavia ja kertakäyttöisiä paristoja ei saa hävittää lajittelemattomana sekajätteenä. Hävitä sähkö- ja elektroniikkatuotteet sekä, mikäli sovellettavissa, ladattavat ja kertakäyttöiset paristot asianmukaiseen viralliseen kierrätys-/keräilypisteeseen.



ЭЛЕКТРОУТЮГ

Внимательно ознакомьтесь с инструкцией и сохраните ее. Передавайте изделие вместе с инструкцией.

ВАЖНЫЕ МЕРЫ ПРЕДОСТОРОЖНОСТИ

Следуйте основным инструкциям по безопасности, включая следующие:

Использование данного устройства детьми старше 8 лет, лицами с ограниченными физическими, сенсорными или умственными способностями, недостатком опыта или знаний допускается при условии контроля или инструктажа и осознания связанных рисков. Детям запрещено играть с устройством.

Очистку и обслуживание устройства могут выполнять дети старше 8 лет при условии наблюдения взрослыми.

Используйте и храните прибор в местах недоступных для детей.

Когда не используете утюг, ставьте его на заднюю поверхность на устойчивой, ровной, жаростойкой поверхности, предпочтительно на гладильной доске.

Не оставляйте утюг без присмотра, если он включен в сеть или когда он стоит на гладильной доске.

Отключайте утюг от сети перед наполнением, чисткой и после использования.

Не используйте прибор, если он падал или был поврежден или если он работает с перебоями или пропускает воду.

Если кабель поврежден, он должен быть заменен производителем, сервисным агентом или другим квалифицированным лицом для предотвращения опасности.

 Поверхности устройства нагреваются — не прикасайтесь к ним.

-  Не пользуйтесь устройством вблизи ванны, душа, бассейна или прочих емкостей с водой.
- Не гладьте одежду на человеке – это приведет к его травмированию.
- Прибор не может работать от внешнего таймера или дистанционной системы управления.
- Не царапайте подошву утюга – избегайте глажения кнопок, застежек и т.д.
- Прибор имеет защитный термостойкий предохранитель, который перегорит при перегреве. Если это произойдет, прибор перестанет работать и его необходимо будет вернуть для ремонта.

ТОЛЬКО ДЛЯ БЫТОВОГО ИСПОЛЬЗОВАНИЯ

ИЛЛЮСТРАЦИИ

- | | |
|--------------------------|-----------------------------------|
| 1. Регулятор температуры | 5. Ручка регулировки пара |
| 2. Подошва | 6. Водозаборное отверстие |
| 3. Задняя поверхность | 7. Крышка водозаборного отверстия |
| 4. Индикатор | 8. Распылитель |



ПЕРЕД ПЕРВЫМ ИСПОЛЬЗОВАНИЕМ ПРИБОРА

- Удалите все лейблы, стикеры или упаковку с утюга и подошвы.
- Не беспокойтесь, если сначала утюг испускает дым, это прекратится, когда элемент термостабилизируется.
- Прогладьте кусок старой хлопчатобумажной ткани для того, чтобы очистить подошву.





АВТОМАТИЧЕСКОЕ ОТКЛЮЧЕНИЕ

- Если утюг будет неподвижен в горизонтальном положении приблизительно 30 секунд, или в вертикальном положении в течение 8 минут, он отключится.
- Лампочка индикатора температуры будет мигать желтым светом, пока вы не передвинете утюг.
- Чтобы снова включить утюг, поднимите его, наклоните вперед, после чего поставьте вертикально, чтобы вернуться к рабочей температуре.
- Лампочка индикатора температуры будет мигать цветом, который соответствует текущей настройке, пока прибор не нагреется до рабочей температуры.

ПОДГОТОВКА

1. Проверьте символы ткани ().
2. Сначала гладьте материалы, предназначенные для глажки на низкой температуре , затем те, что предназначены для средней температуры , и закончите теми, которые предназначены для высоких температур .

РУКОВОДСТВО ПО УСТАНОВКЕ ТЕМПЕРАТУРЫ

Маркировка	Установка температуры
 холодный – нейлон, акрил, полиэстер	•
 теплый – шерсть, примеси полиэстера	••
 горячий – хлопок, лен/деним, джинсовая ткань	•••/max
 гладить запрещено	-

Если инструкции на ткани отличаются от указанных здесь, следуйте инструкциям на ярлыке.

НАПОЛНЕНИЕ

Утюг можно использовать с водой из-под крана, но если в вашей местности жесткая вода, используйте дистиллированную воду (не химически очищенную).

Если Вы покупаете дистиллированную воду, проверьте, чтобы она подходила для утюгов.

Не добавляйте ничего в воду – это повредит утюг.

1. Отключите прибор от электросети.
2. Откройте крышку водозаборного отверстия
3. Наливайте медленно, чтобы воздух мог выйти из резервуара и не образовалось воздушной пробки.
4. Не наливайте воду выше символа max на резервуаре, иначе она будет выливаться при использовании.
5. Закройте крышку водозаборного отверстия. Вытрите пролитую воду.



ВКЛЮЧЕНИЕ

1. Поставьте утюг на заднюю поверхность.
2. Вставьте вилку прибора в розетку (включите розетку, если она снабжена выключателем). Утюг издает звуковой сигнал, а лампочка в ручке загорится желтым светом, указывая на то, что утюг находится в режиме ожидания.
3. Нажмите и отпустите кнопку температуры, чтобы выбрать желаемую температуру.
4. Цвет лампочки индикатора температуры зависит от выбранной настройки. Возможны следующие цвета:

Цвет лампочки индикатора	Установка температуры
Желтый	Режим ожидания
Синий	•
Пурпурный	••
Зеленый	•••
Красный	Max

5. Пока утюг нагревается, лампочка индикатора температуры мигает, а после достижения желаемой температуры начинает гореть постоянным светом.

УМЕНЬШЕНИЕ ТЕМПЕРАТУРЫ

Этот процесс займет немного больше времени, поскольку утюгу нужно остыть после нагревания, поэтому проявите терпение. Лучше всего организовывать процесс глажки таким образом, чтобы вам не приходилось уменьшать температуру.

ПАРОВОЕ ГЛАЖЕНИЕ

1. При паровом глажении необходимо установить регулятор температуры в положение «•••» (зеленый) или «max» (максимум) (красный).
2. Установите ручку регулировки пара на нужное вам значение (☞ = нет пара, ☞ = высокий).
3. Дождитесь, когда лампочка индикатора температуры прекратит мигать, и только затем начинайте гладить.

РАСПЫЛИТЕЛЬ

Пятна воды могут повредить некоторые ткани. Протестируйте эту функцию на скрытом участке ткани.

1. Поднимите утюг с ткани.
2. Направьте распылитель на ткань.
3. Нажмите кнопку . Возможно, вам придется нажать на нее 2–3 раза, чтобы прокачать воду через систему.

ОБДУВ ПАРОМ

Это относится к сухому и паровому глаженью, если в резервуаре имеется вода, а регулятор температуры установлен в положение «•••» (зеленый) или «max» (максимум) (красный).

1. Убедитесь, что регулятор температуры установлен в положение «•••» (зеленый) или «max» (максимум) (красный).
2. Поднимите утюг с ткани.
3. Нажмите кнопку .
4. Выдерживайте по 4 секунды между нажатиями, чтобы пар успевал образоваться.

СУХОЕ ГЛАЖЕНИЕ

Если вы собираетесь гладить всухую на протяжении 20 минут или дольше, сначала опустошите резервуар, чтобы избежать произвольного выброса пара.

1. Установите ручку регулировки пара на
2. Выберите необходимую температуру.
3. Дождитесь, когда лампочка индикатора температуры прекратит мигать, и только затем начинайте гладить.

ВЕРТИКАЛЬНОЕ ОТПАРИВАНИЕ

Расправьте складки с висящей одежды, занавесок и обивки.

- Убедитесь, что материал достаточно вентилируется, иначе может появиться влага, образуя плесень.
 - Убедитесь, что за тканью нет ничего, что может повредиться паром.
 - Убедитесь, что карманы, загибы и манжеты пусты.
1. Переведите регулятор температуры в положение «max» (максимум) (красный). Установите ручку регулировки пара на
 2. Дождитесь, когда лампочка индикатора температуры прекратит мигать.
 3. Поднимите утюг с ткани.
 4. Нажмите кнопку
 - Выдерживайте по 4 секунды между нажатиями, чтобы пар успевал образоваться.

ПОСЛЕ ИСПОЛЬЗОВАНИЯ

1. Отключите прибор от электросети.
2. Откройте крышку водозаборного отверстия
3. Держа утюг над раковиной, переверните его и вылейте воду из резервуара через водозаборное отверстие.
4. Закройте крышку водозаборного отверстия.
5. Поставьте утюг на заднюю поверхность. Дайте прибору полностью остыть.
6. Очистите внешнюю поверхность прибора влажной тканью.
7. Удалите пятна с подошвы, используя немного уксуса.
8. Храните утюг на задней поверхности, чтобы избежать коррозии и повреждения подошвы.



АМООЧИЩЕНИЕ

Во избежание образования накипи используйте функцию самоочистки как минимум раз в месяц в местностях с нормальной водой и чаще в местностях с жесткой водой.

Товары, возвращенные по гарантии с поломками вследствие накипи, будут подлежать ремонту.

Вам понадобится таз или большая миска для сбора воды, вытекающей из подошвы.

1. Заполните резервуар до символа max.
2. Поставьте утюг на заднюю поверхность.
3. Вставьте вилку в розетку.
4. Установите регулятор температуры в положение «max» (максимум) (красный) и дождитесь, пока лампочка индикатора температуры перестанет мигать.
5. Держите утюг над тазом или миской подошвой вниз.
6. Нажмите клавишу и оставьте ее нажатой.
7. Аккуратно подвигайте утюг в разные стороны. Берегитесь вытекающей воды и пара.
8. Вода и пар смоят накипь и пыль через подошву.
9. Продолжайте, пока не опустеет резервуар. Нажмите клавишу .
10. Поставьте утюг на заднюю поверхность. Дайте прибору полностью остыть.

ПРЕДОТВРАЩЕНИЕ НАКИПИ

Средство для предотвращения накипи, используемое в утюге, помогает предотвратить накопление накипи.

Не пользуйтесь раствором для удаления накипи, вы можете разрушить средство для предотвращения накипи.

ПОВТОРНАЯ ПЕРЕРАБОТКА



Во избежание воздействия вредных веществ на окружающую среду и здоровье приборы и батареи одноразового или многократного использования, помеченные одним из этих символов, необходимо утилизировать отдельно от несортированных бытовых отходов. Обязательно утилизируйте электрические и электронные изделия, а также (если это применимо) батареи одноразового или многократного использования в соответствующих официальных пунктах повторной переработки / сбора отходов.

Přečtěte si pokyny a uschovejte je. Pokud zařízení předáte dál, předejte ho i s návodem. Před použitím odstraňte všechny obaly.

DŮLEŽITÁ BEZPEČNOSTNÍ OPATŘENÍ

Dodržujte základní bezpečnostní pokyny, jako jsou:

Tento přístroj mohou používat děti ve věku od 8 let a osoby se sníženými fyzickými, sensorickými či mentálními schopnostmi nebo osoby, které výrobek nikdy nepoužívaly nebo jej neznají, pokud tak činí pod dozorem/byly poučeny a rozumí souvisejícím rizikům.

S přístrojem si nesmějí hrát děti.

Děti nesmějí provádět čištění a běžnou údržbu, pokud nedosáhly věku alespoň 8 let a nejsou-li pod dozorem.

Spotřebič používejte a uskladněte mimo dosah dětí.

Žehličku používejte či odkládejte na patu na stabilní, rovný a tepelně odolný povrch, ideálně žehlicí prkno.

Nenechávejte žehličku bez dozoru, pokud je zapojena v síti či je odložena na žehlicím prkně.

Před plněním vodou, před čištěním a po použití žehličku vypojte ze sítě.

Zařízení nepoužívejte, jestliže vám upadne či pokud je poškozeno, anebo pracuje nesprávně či netěsní.

Pokud je poškozený kabel, musí jej vyměnit výrobce, jeho servisní zástupce nebo osoba podobně kvalifikovaná, aby nedošlo k riziku.

⚠ Povrchy přístroje budou pálit – nedotýkejte se jich.

- ⊗ Не пользуйтесь устройством вблизи ванны, душа, бассейна или прочих емкостей с водой.
- Oblečení nežehlete, pokud si je osoba nesvlékne – danou osobu poraníte.
- Tento spotřebič nepoužívejte za jiným účelem, než je vysvětleno v těchto pokynech.
- Zabraňte poškrábání žehlicí plochy – dávejte pozor na knoflíky, zipy atd.
- Zařízení je opatřeno ochranou tepelnou pojistkou, která se při přehřátí spálí. Pokud se tak stane, zařízení přestane fungovat a je třeba ho dát do opravy.

JEN PRO DOMÁCÍ POUŽITÍ

NÁKRESY

- | | |
|----------------------|------------------------------|
| 1. Regulátor teploty | 5. Regulátor páry |
| 2. Žehlicí plocha | 6. Napouštěcí otvor |
| 3. Pata | 7. Víčko napouštěcího otvoru |
| 4. Kontrolka | 8. Tryska kroupení |

PŘED PRVNÍM POUŽITÍM

- Z žehličky i žehlicí plochy odstraňte všechny nálepky, etikety a obaly.
- Pokud na začátku žehlička trochu kouří, ničemu to nevádí. Žehlička se musí „vypálit“.
- Žehlicí plochu vyčistíte tak, že vyžehlíte kousek staré bavlněné látky.



AUTOMATICKÉ VYPÍNÁNÍ

- Pokud žehlička není v pohybu a stojí na žehlicí ploše, sama se asi po 30 sekundách vypne, pokud bude ve vzpřímené poloze, tak po asi 8 minutách.
- Kontrolka teploty bude blikat žlutě, a nepřestane blikat, dokud žehličkou nepohnete.
- Žehličku znovu zapnete tak, že ji zvednete a nahnete dopředu. Pak ji dejte do vzpřímené polohy, aby se nahnala na provozní teplotu.
- Kontrolka teploty bude blikat takovou barvou, jaká odpovídá aktuálnímu nastavení. A to tak dlouho, dokud žehlička nedosáhne provozní teploty.

PŘÍPRAVA

1. Zjistěte, jaké jsou na textilu symboly ().
2. Napřed žehlete látky, které vyžadují nízkou teplotu , pak ty, které vyžadují střední teplotu , a nakonec ty, které vyžadují vysoké teploty .

INSTRUKCE PRO NASTAVENÍ TEPLoty

Používané symboly	Nastavení teploty
nízká – nylon, akryl, polyester	•
střední – vlna, polyesterové směsi	••
vysoká – bavlna, len	•••/max
nežehlit	-

Pokud se instrukce na visačce prádla od těchto instrukcí liší, řiďte se údaji na visačce.

PLNĚNÍ

V žehličce můžete používat vodu z kohoutku, ale pokud máte tvrdou vodu, měli byste použít vodu destilovanou (ne vodu chemicky zbařenou vodního kamene).

Pokud kupujete destilovanou vodu, ujistěte se, že je označená jako vhodná do žehliček.

Do vody nic nepřidávejte – žehličku byste poškodili.

1. Zařízení vypojte ze sítě.
2. Otevřete víčko pro napouštění vody.
3. Vodu nalévejte pomalu, aby mohl z nádržky uniknout vzduch a nedošlo k zavzdušnění.
4. Neplňte nad rysku max. vyznačenou na nádržce – voda by mohla během žehlení vytékat.
5. Uzavřete nádržku víčkem. Utřete místa potřísněná vodou.

ZAPÍNÁNÍ

1. Žehličku umístěte na patu.
2. Zapojte zástrčku do zásuvky (zásuvku zapněte, pokud je vypínatelná). Žehlička zapípá a kontrolka v rukojeti se rozsvítí žlutě, což znamená, že žehlička je v pohotovostním režimu.
3. Stisknutím a uvolněním tlačítka teploty vyberete požadovanou teplotu.
4. Kontrolka teploty má různou barvu podle nastavení žehličky. Jsou to následující barvy:

Barvy kontrolky teploty	Nastavení teploty
Žlutá	Pohotovostní režim
Modrá	•
Fialová	••
Zelená	•••
Červená	Max

5. Během nahřívání žehličky bude kontrolka teploty blikat. Po dosažení nastavené teploty začne svítit nepřerušovaně.

SNÍŽENÍ TEPLoty

Tento proces trvá trochu déle – z žehličky se totiž musí uvolnit teplo, které se v ní akumulovalo. Takže buďte trpěliví. Nejlepší je si žehlení zorganizovat tak, abyste nemuseli teplotu vůbec snižovat.

ŽEHLENÍ S NAPAŘOVÁNÍM

1. Při žehlení s napařováním musíte nastavit teplotu na ●●● (zelená) nebo na max (červená).
2. Regulátor páry nastavte podle potřeby (☞ = žádná pára, ☞ = vysoká).
3. Počkejte, až přestane kontrolka teploty blikat, a až pak začněte žehlit.

KROPENÍ

U některých látek je třeba opatrnosti. Napřed kropení vyzkoušejte na skryté části oblečení.

1. Žehličku z látky zvedněte.
2. Namiřte trysku kropení na látku.
3. Stiskněte ☞ tlačítko. Občas je třeba kropení stisknout 2krát či 3krát, aby se voda do systému napumpovala.

PARNÍ RÁZ

Funguje to u suchého žehlení i u žehlení s napařováním, pokud je tedy v nádržce voda a teplota je nastavena na ●●● (zelená) nebo na max (červená).

1. Zkontrolujte, zda je teplota nastavena na ●●● (zelená) nebo na max (červená).
2. Žehličku z látky zvedněte.
3. Stiskněte ☞ tlačítko.
4. Mezi jednotlivými impulsy vyčkejte 4 sekundy, aby se pára stačila doplnit.

SUCHÉ ŽEHLENÍ

Pokud budete žehlit nasucho 20 minut či déle, napřed vyprázdněte nádržku, aby pára samovolně neufukovala.

1. Regulátor páry nastavte na symbol ☞
2. Zvolte požadovanou teplotu.
3. Počkejte, až přestane kontrolka teploty blikat, a až pak začněte žehlit.

SVISLÉ NAPAŘOVÁNÍ

Odstraňuje pomačkaná místa na visícím oblečení, zavěšených závěsech a dekoračních látkách.

- Ujistěte se, že za látkou je dostatečný prostor pro větrání, jinak by mohl prostor vlhnout a vytvářet se plíseň.
 - Ujistěte se, že v prostoru za látkou se nenachází nic, co by se mohlo párou poškodit.
 - Přesvědčte se, že kapsy, záhyby a manžety jsou prázdné.
 - Ujistěte se, že nádržka je naplněna vodou.
1. Nastavte teplotu na **max** (červená). Regulátor páry nastavte na symbol ☞
 2. Počkejte, až přestane kontrolka blikat.
 3. Držte žehličku v blízkosti látky (nesmí se dotýkat).
 4. Stiskněte ☞ tlačítko.
- Mezi jednotlivými impulsy vyčkejte 4 sekundy, aby se pára stačila doplnit.



PO POUŽITÍ



1. Zařízení vypojte ze sítě.
2. Otevřete víčko pro napouštění vody.
3. Přidržte žehličku nad dřezem, otočte ji vzhůru nohama a vypusťte vodu z nádržky přes napouštěcí otvor.
4. Uzavřete nádržku víčkem.
5. Žehličku umístěte na patu. Nechte žehličku zcela vychladnout.
6. Vyčistěte vnější plochy spotřebiče vlhkým hadříkem.
7. Skvrny z žehlicí plochy odstraňte pomocí trochy octa.
8. Žehličku skladujte postavenou na patě, aby žehlicí plocha nekorodovala a nepoškodila se.

SAMOČIŠTĚNÍ

Aby se žehlička nezanášela vodním kamenem, je třeba alespoň jednou měsíčně použít funkci samočištění, pokud máte normální vodu, a častěji pokud máte tvrdou vodu.

Výrobky reklamované kvůli vadám způsobeným vodním kamenem, budou opraveny za poplatek.

Pro odchytnutí vody vytékající z žehlicí plochy potřebujete lavor nebo velkou mísu.

1. Nádržku naplňte k rysce max.
2. Žehličku umístěte na patu.
3. Zasuňte zástrčku do zásuvky.
4. Nastavte teplotu na **max** (červená) a počkejte, dokud kontrolka teploty nepřestane blikat.
5. Žehličku držte nad lavorem nebo mísou s žehlicí plochou směřující dolů.
6. Stiskněte tlačítko , a podržte ho stisknuté.
7. Lehce žehličkou hýbejte dopředu a dozadu. Vyvarujte se kontaktu s unikající vodou a párou.
8. Voda a pára odplaví vodní kámen a prach přes žehlicí plochu.
9. Neustávejte, dokud nebude nádržka prázdná. Pusťte tlačítko .
10. Žehličku umístěte na patu. Nechte žehličku zcela vychladnout.

ODSTRAŇOVÁNÍ VODNÍHO KAMENE

Přípravek použitý v žehličce zabraňuje tvorbě vodního kamene.

Nepoužívejte roztok na odstraňování vodního kamene, nebo tento přípravek zničíte.

RECYKLACE



Aby nedocházelo k ničení životního prostředí a zdraví kvůli obsaženým nebezpečným látkám, přístroje a dobíjecí i nedobíjecí baterie označené jedním z těchto symbolů nesmějí být vyhazovány do směsného komunálního odpadu. Elektrické a elektronické výrobky, a pokud to přísluší, i dobíjecí i nedobíjecí baterie, vždy likvidujte na oficiálním recyklačním/sběrném místě.

Prečítajte si pokyny a odložte tak, aby ste ich mohli priložiť pri prípadnom odovzdaní výrobku niekomu inému. Pred použitím odstráňte všetky obaly.

DÔLEŽITÉ BEZPEČNOSTNÉ OPATRENIA

Dodržujte základné bezpečnostné opatrenia, vrátane:

Tento prístroj môžu používať deti od 8 rokov a osoby so zníženými fyzickými, zmyslovými alebo psychickými schopnosťami alebo nedostatkom skúseností a vedomostí ak sú pod dozorom/poučení a sú si vedomí s tým spojených rizík.

Deti sa nesmú hrať s prístrojom.

Čistenie a používateľská údržba nesmie byť vykonávaná deťmi, ak nie sú staršie ako 8 rokov a pod dozorom.

Tento spotrebič používajte a skladujte mimo dosahu detí.

Žehličku používajte, alebo postavte na pätu na stabilnom, rovnom a teplovzdornom povrchu, najlepšie na žehliacej doske.

Nenechávajte žehličku bez dozoru, keď je pripojená do elektrickej siete, alebo keď je postavená na žehliacej doske.

Pred napĺňaním, čistením a po použití odpojte žehličku zo siete.

Nepoužívajte prístroj, keď spadol alebo je poškodený, pri poruchách alebo keď preteká.

Ak je prívodný kábel poškodený, musí byť vymenený výrobcom, jeho servisným technikom alebo iným kvalifikovaným odborníkom, aby nedošlo k riziku.

 Povrchy prístroja budú horúce – nedotýkajte sa ich.

-  Не пользуйтесь устройством вблизи ванны, душа, бассейна или прочих емкостей с водой.
- Šatstvo nežehlite ak ho má práve niekto na sebe – dotýčnej osobe tým spôsobíte zranenia.
- Tento spotrebič nepoužívajte na iné účely ako je uvedené v tomto návode na používanie.
- Nepoškriabte žehliacu plochu – vyhýbajte sa gombíkom, zipsom a pod.
- Prístroj má ochrannú tepelnú poistku, ktorá sa pri prehriatí preruší. V takom prípade prestane prístroj fungovať a musí sa dať opraviť.

LEN NA DOMÁCE POUŽITIE

NÁKRESY

- | | |
|-----------------------|--------------------------|
| 1. Regulátor teploty | 5. Regulátor pary |
| 2. Žehliaca plocha | 6. Plniaci otvor |
| 3. Päta | 7. Kryt plniaceho otvoru |
| 4. Svetelná kontrolka | 8. Kropiaca tryska |





PRED PRVÝM POUŽITÍM

- Zo žehličky a žehliacej plochy odstráňte všetky označenia, nálepky alebo obalový materiál.
- Ak žehlička zo začiatku trochu dymí, je to v poriadku a po prečistení ohrievacieho telesa uvedené prestane.
- Prežehlite najskôr starší kus bavlnenej látky, aby ste vyčistili žehliacu plochu.





AUTOMATICKÉ VYPNUTIE

- Keď sa žehličkou nehýbe, v polohe so žehliacou plochou nadol sa vypne asi po 30 sekundách, alebo po 8 minútach, keď je postavená v zvislej polohe.
- Svetelná kontrolka teploty bude blikať na žltu a neprestane blikať dovtedy, kým nepohnete žehličkou.
- Žehličku znovu zapnete tak, že ju dvihnete, nakloníte ju dopredu, potom ju postavíte do zvislej polohy, aby sa vrátila do prevádzkovej teploty.
- Svetelná kontrolka teploty bude blikať vo farbe aktuálneho nastavenia, až kým nedosiahne prevádzkovú teplotu.

PRÍPRAVA

1. Pozrite si symboly znázorňujúce starostlivosť o oblečenie ().
2. Najskôr žehlite tkaniny vyžadujúce nízke teploty , potom tie, ktoré potrebujú stredne vysoké teploty  a nakoniec tie vyžadujúce vysoké teploty .

SPRIEVODCA NASTAVENÍM TEPLoty

Označenie na visačkách	Nastavenie teploty
 nízka – nylon, akryl, polyester	•
 stredná – vlna, zmes s polyesterom	••
 vysoká – bavlna, ľan	•••/max
 nežehliť	-

Ak sa pokyny na visačkách šiat líšia od tohto sprievodcu, postupujte podľa pokynov na visačke.

PLNENIE

Žehlička sa môže používať s vodou z vodovodu, ale ak bývate v oblasti s tvrdou vodou, mali by ste používať destilovanú vodu (nie chemicky zmäkčenú vodu).

Pri kúpe destilovanej vody sa presvedčte, či je určená pre žehličky.

Do vody nič nepridávajte – poškodíte tým žehličku.

1. Prístroj odpojte z elektrickej siete.
2. Otvorte kryt plniaceho otvoru.
3. Lejte pomaly, aby mohol vzduch z nádržky unikať a nevznikla vzduchová bublina.
4. Nenapĺňajte nádržku nad značku max, inak bude voda počas používania unikať.
5. Zatvorte kryt plniaceho otvoru. Utrite vyliatu vodu.

ZAPNUTIE

1. Žehličku postavte na päťu.
2. Zástrčku vložte do elektrickej zásuvky (ak je zásuvka vypínateľná, zapnite ju). Žehlička zapípa a svetelná kontrolka v rukoväti zasvieti na žltu, čo znamená, že je v pohotovostnom režime.
3. Požadovanú teplotu zvolíte stlačením a uvoľnením tlačidla teploty.

4. Farba svetelnej kontrolky teploty závisí od nastavenia. Farby sú:

Farba svetelnej kontrolky teploty	Nastavenie teploty
Žltá	Pohotovostný režim
Modrá	•
Fialová	••
Zelená	•••
Červená	Max

5. Počas zahrievania žehličky bude svetelná kontrolka teploty blikať a po dosiahnutí nastavenej teploty začne svietiť nepretržite.

ZNÍŽENIE TEPLoty

To trvá trochu dlhšie, keďže žehlička sa musí zbaviť tepla, ktoré naakumulovala, takže to chce trpezlivosť. Najlepšie je pripraviť si žehlenie tak, aby ste teplotu nepotrebovali znižovať.

ŽEHLÉNIE PAROU

1. Pri žehlení parou musíte nastaviť teplotu na ••• (zelená) alebo max (červená).
2. Nastavte regulátor pary na symbol, aký požadujete (☞ = žiadna para, ☞ = veľká para).
3. Počkajte, kým svetelná kontrolka teploty prestane blikať, a potom začnite žehliť.

KROPENIE

Striekanie vodou niektoré látky poznačí. Otestujte to na skrytej časti látky.

1. Zdvihnite žehličku z látky.
2. Namierte trysku kropenia na látku.
3. Stlačte tlačidlo ☞ . Možno ho budete musieť stlačiť 2 až 3-krát, aby ste vodu napumpovali cez systém.

PARNÝ PULZ

Toto funguje pri žehlení na sucho alebo parou, pokiaľ je v zásobníku voda a teplota je nastavená na ••• (zelená) alebo max (červená).

1. Skontrolujte, či je teplota nastavená na ••• (zelená) alebo max (červená).
2. V opačnom prípade budete mať na šatách vodu, nie paru.
3. Zdvihnite žehličku z látky.
4. Stlačte tlačidlo ☞ .
5. Medzi jednotlivými stlačeniami nechajte uplynúť 4 sekundy, aby sa mohla para nahromadiť.

SUCHÉ ŽEHLÉNIE

Ak sa chystáte žehliť nasucho 20 a viac minút, vyprázdňte najskôr nádržku, aby ste zabránili spontánnym vystreknutiam pary.



1. Regulátor pary nastavte na ☞
2. Zvoľte požadovanú teplotu.
3. Počkajte, kým svetelná kontrolka teploty prestane blikať, a potom začnite žehliť.

VERTIKÁLNE NAPAROVANIE

Odstráňte záhyby na visiачích šatách, visiачích záclonách a na bytovom textile.

- Presvedčte sa, či je za látkou dostatočné vetranie, inak sa môže vlhkosť nahromadiť a spôsobiť pleseň.



- Presvedčte sa, či sa za látkou nenachádza nič, čo by mohla para poškodiť.
- Skontrolujte, či sú vrecká, záložky a manžety prázdne.
- Skontrolujte, či je zásobník naplnený vodou.
- 1. Nastavte ovládač teploty na **max** (červená). Regulátor pary nastavte na .
- 2. Počkajte, kým svetelná kontrolka prestane blikať.
- 3. Držte žehličku v blízkosti látky (nesie sa jej dotýkať).
- 4. Stlačte tlačidlo .
- Medzi jednotlivými stlačeniami nechajte uplynúť 4 sekundy, aby sa mohla para nahromadiť.

PO POUŽITÍ



1. Prístroj vyťahnite zo zásuvky.
2. Otvorte kryt plniaceho otvoru.
3. Podržte ho nad drezom, prevráťte naopak a vypustíte vodu z nádržky cez plniaci otvor.
4. Zatvorte kryt plniaceho otvoru.
5. Žehličku postavte na päť. Nechajte ju úplne vychladnúť.
6. Vonkajší povrch spotrebiča vyčistite vlhkou handričkou.
7. Škvrnny na žehliacej ploche odstráňte s trochou octu.
8. Žehličku skladujte na päte, aby ste zabránili korózii a poškodeniu žehliacej plochy.

SAMOČIŠTĚNÍ

Aby se žehlička nezanášela vodním kamenem, je třeba alespoň jednou měsíčně použít funkci samočištění, pokud máte normální vodu, a častěji pokud máte tvrdou vodu.

Výrobky reklamované kvůli vadám způsobeným vodním kamenem, budou opraveny za poplatek.

Pro odchytnutí vody vytékající z žehlicí plochy potřebujete lavor nebo velkou mísu.

1. Naplňte nádržku po značku max.
2. Žehličku postavte na päť.
3. Zástrčku pripojte do zásuvky.
4. Nastavte teplotu na max (červená) a počkajte, kým svetelná kontrolka teploty prestane blikať.
5. Stlačte tlačidlo  a nechajte ho zatlačené.
6. Jemne pohybujte žehličkou dopredu a dozadu nad nádobou alebo misou.
7. Voda a para spláchnu vodný kameň a prach cez žehliacu plochu.
8. Pokračujte, kým sa zásobník nevyprázdni. Uvoľnite tlačidlo .
9. Žehličku odpojte zo siete a nechajte vychladnúť. Potom utrite dosucha a kábel obtočte okolo päty.
10. Žehličku postavte na päť. Nechajte ju úplne vychladnúť.

ODVÁPŇOVAC

Odvápňovací prostriedok zabudovaný v žehličke napomáha prevencii usadzovania vodného kameňa.

Nepoužívajte roztok na odstránenie vodného kameňa, inak zničíte odvápnovací prostriedok.

RECYKLÁCIA



Aby nedochádzalo k ohrozeniu zdravia a životného prostredia vplyvom nebezpečných látok, prístroje a nabíjacie a nenabíjacie batérie označené niektorým z týchto symbolov nesmú byť likvidované s netriedeným komunálnym odpadom. Elektrické a elektronické výrobky a prípadne nabíjacie a nenabíjacie batérie vždy odovzdajte na príslušnom oficiálnom mieste pre recykláciu / zber.

Instrukcję należy przeczytać, zachować, przekazać kolejnemu użytkownikowi, jeśli odstępujemy urządzenie innej osobie. Wyjmij z opakowania przed użyciem.

WSKAZÓWKI DOTYCZĄCE BEZPIECZEŃSTWA

Postępuj zgodnie ze wskazówkami dotyczącymi bezpieczeństwa, między innymi:

Niniejszy sprzęt nie jest przeznaczony do użytkowania przez osoby (w tym dzieci) o ograniczonej zdolności fizycznej, czuciowej lub psychicznej, lub osoby nie mające doświadczenia lub znajomości sprzętu, chyba że odbywa się to pod nadzorem lub zgodnie z instrukcją użytkowania sprzętu, przekazanej przez osoby odpowiadające za ich bezpieczeństwo. Należy zwracać uwagę na dzieci, aby nie bawiły się sprzętem.

Używaj i przemieszczaj urządzenie poza zasięgiem dzieci.

Zawsze stawiaj żelazko w pozycji pionowej, na stabilnej, poziomej, żaroodpornej powierzchni, najlepiej na desce do prasowania.

Nie należy pozostawiać żelazka bez nadzoru, gdy żelazko jest podłączone i kiedy znajduje się na desce do prasowania.

Odłączaj przewód żelazka z gniazdka przed napełnianiem wodą, przed czyszczeniem i po użyciu.

Nie używaj urządzenia, jeśli zostanie upuszczone lub uszkodzone, albo w przypadku nieprawidłowego działania albo nieszczelności.

Jeżeli przewód zasilający ulegnie uszkodzeniu, powinien być wymieniony przez producenta, jego serwis techniczny lub specjalistyczny zakład naprawczy w celu uniknięcia zagrożenia.

 Powierzchnia urządzenia jest gorąca – nie dotykaj jej.

-  Nie należy używać tego urządzenia w pobliżu wanny, prysznicy, umywalki lub innych naczyń zawierających wodę.
- Nie prasuj ubrania, które jest na osobie - ryzyko poparzenia.
- Nigdy nie używaj urządzenia niezgodnie z jego przeznaczeniem określonym w niniejszej instrukcji.
- Nie porysuj stopy żelazka - omijaj guziki, zamki błyskawiczne, itp.
- Urządzenie posiada bezpiecznik termiczny, który przepali się, jeśli żelazko ulegnie przegrzaniu. Jeśli tak się stanie, urządzenie przestanie działać i musi zostać oddane do naprawy.

TYLKO DO UŻYTKU DOMOWEGO

RYСУNKI

- | | |
|--------------------------|-------------------------------------|
| 1. Regulator temperatury | 5. Przełącznik pary |
| 2. Stopa | 6. Otwór napełniania wodą |
| 3. Podstawa | 7. Pokrywka otworu napełniania wodą |
| 4. Lampka | 8. Dysza spryskiwacza |



PRZED PIERWYSZYM UŻYCIEM

- Usun wszystkie etykiety, naklejki i elementy opakowania z żelazka i z jego stopy.
- Nie przejmuj się, jeśli początkowo z żelazka wydziela się trochę dymu, to ustanie wraz z jego użytkowaniem.
- Aby oczyścić stopę żelazka, najpierw przeprasuj kawałek starej tkaniny bawełnianej.

SAMOWYŁĄCZENIE

- Jeżeli żelazko nie jest ruszane, wyłączy się samo po około 30 sekundach, gdy stopa jest skierowana do dołu, lub po około 8 minutach, jeśli jest w pozycji pionowej.
- Lampka temperatury będzie migać na żółto do momentu poruszenia żelazkiem.
- Po uniesieniu, przechyleniu do przodu i ustawieniu w pozycji pionowej, żelazko wraca do temperatury pracy.
- Lampka temperatury będzie migać w kolorze odpowiednim do bieżącego ustawienia, aż osiągnie temperaturę pracy.

PRZYGOTOWANIE DO PRACY

1. Sprawdź symbole na tkaninie ().
2. Najpierw prasuj tkaniny wymagające niskich temperatur , następnie wymagające średnich temperatur i dopiero na końcu - tkaniny które wymagają wysokich temperatur .

INSTRUKCJA USTAWIENIA TEMPERATURY

Oznaczenia na metkach	Ustawienia temperatury
zimne żelazko - nylon, akryl, poliester	•
ciepłe żelazko - wełna, mieszanki poliestru	••
gorące żelazko - bawełna, len	•••/max
nie prasować	-

Jeżeli oznaczenia na metce tkaniny różnią się od wskazanych w tej instrukcji, postępuj zgodnie z oznaczeniami na metce.

NAPEŁNIANIE

Do żelazka można używać wody wodociągowej, ale jeśli woda w miejscu, w którym mieszasz jest twarda, należy użyć wody destylowanej (nie usuwaj osadu chemicznie).

Przy zakupie wody destylowanej sprawdź, czy jest ona sprzedawana jako odpowiednia do żelazek.

Nie dodawaj niczego do wody - możesz uszkodzić żelazko.

1. Wyjmij wtyczkę przewodu zasilającego z gniazdka.
2. Otwórz pokrywkę otworu do dolewania wody.
3. Wlewaj wodę powoli, aby powietrze w zbiorniku mogło uciec i nie spowodować korka powietrznego.
4. Do zbiornika wlewaj wodę tylko do oznaczenia max, inaczej woda wyleje się z żelazka
5. Zamknij pokrywkę otworu do napełniania wodą. Wytrzyj ewentualnie rozlaną wodę.

WŁĄCZENIE

1. Ustaw regulator temperatury na •. Ustaw wyłącznik pary na .
2. Włóż wtyczkę do gniazdka elektrycznego (włącz gniazdo, jeśli jest włączalne). Żelazko wyemituje sygnał dźwiękowy, a lampka w uchwycie zaświeci się na żółto, aby pokazać, że żelazko jest w trybie gotowości.

- Naciśnij i zwolnij przycisk temperatury, aby wybrać żądaną temperaturę
- Kolor lampki zależy od ustawionej temperatury. Kolory to:

Kolor lampki temperatury	Ustawienia temperatury
Żółty	Standby mode [2690]
Niebieski	•
Fioletowy	••
Zielony	•••
Czerwony	Max

- Lampka temperatury będzie migać, gdy żelazko się nagrzewa, po osiągnięciu ustawionej temperatury będzie się świecić nieprzerwanie.

OBNIŻENIE TEMPERATURY

Trwa to trochę dłużej, ponieważ żelazo musi stracić nagromadzone ciepło. Zachowaj cierpliwość. Najlepiej zorganizować prasowanie w taki sposób, aby nie trzeba było obniżać temperatury.

PRASOWANIE PAROWE

- Podczas prasowania parowego należy ustawić temperaturę na ••• (zielony) lub max (czerwony).
- Ustaw przełącznik pary na żądane nastawienie (☞ = bez pary, ☞ = duża).
- Poczekaj, aż regulator temperatury przestanie migać, potem możesz prasować.

SPRYSKIWANIE

Kapiąca woda może plamić niektóre tkaniny. Sprawdź na zakrytym fragmencie materiału.

- Zdejmij żelazko z tkaniny.
- Skieruj dyszę spryskiwacza na tkaninę.
- Naciśnij przycisk ☞. Mogą być potrzebne 2 lub 3 naciśnięcia przycisku, zanim woda przedostanie się przez system.

UDERZENIE PARY

To działa przy prasowaniu na sucho lub parowym, o ile w zbiorniku jest woda, a temperatura jest ustawiona na ••• (zielony) lub max (czerwony).

- Sprawdź, czy temperatura jest ustawiona na ••• (zielony) lub max (czerwony).
- Zdejmij żelazko z tkaniny.
- Naciśnij przycisk ☞.
- Odczekaj 4 sekundy pomiędzy naciśnięciami przycisku, aż wytworzy się potrzebna para.

PRASOWANIE NA SUCHO



Jeśli masz zamiar prasować na sucho przez 20 minut lub więcej, najpierw opróżnij zbiornik wody, aby uniknąć samoistnych uderzeń pary.

- Ustaw wyłącznik pary na ☞.
- Wybierz potrzebną temperaturę.
- Poczekaj, aż regulator temperatury przestanie migać, potem możesz prasować.



PIONOWE PRASOWANIE PAROWE

Usuwanie zagnieceń z ubrań na wieszakach, z zasłon i tkanin obiciowych.

- Sprawdź, czy tkanina jest dobrze wentylowana, inaczej wilgoć może spowodować powstanie pleśni.
 - Sprawdź, czy w ubraniu lub za tkaniną nie ma czegoś, co może zostać uszkodzone przez parę.
 - Sprawdź, czy kieszenie, mankiety u spodni i bluzek są puste.
1. Ustaw regulator temperatury na **max** (czerwony). Ustaw wyłącznik pary na 
 2. Poczekaj, aż lampka przestanie migać.
 3. Zdejmij żelazko z tkaniny.
 4. Naciśnij przycisk .
- Odczekaj 4 sekundy pomiędzy naciśnięciami przycisku, aż wytworzy się potrzebna para.

PO UŻYCIU



1. Wyjmij wtyczkę przewodu zasilającego z gniazdka.
2. Otwórz pokrywkę otworu do wlewania wody.
3. Przytrzymaj żelazko nad zlewozmywakiem, obróć je do góry nogami i opróżnij z resztek wody znajdujących się w żelazku.
4. Zamknij pokrywkę otworu do wlewania wody.
5. Postaw żelazko na jego podstawie. Ostudź je całkowicie.
6. Wytrzyj powierzchnie zewnętrzne urządzenia wilgotną szmatką.
7. Usuń plamy ze stopy żelazka odrobiną octu.
8. Przechowuj żelazko w pozycji pionowej, aby uniknąć korozji i uszkodzeń stopy.

AUTO CZYSZCZENIE

Aby zapobiec tworzeniu się osadów należy wykorzystać funkcję auto czyszczenia co najmniej raz w miesiącu, lub częściej w miejscowościach gdzie woda jest twarda.

Urządzenia zgłoszone do naprawy w okresie gwarancji, jeśli uszkodzenie zostało spowodowane osadami kamienia, będą naprawiane tylko odpłatnie.

Auto czyszczenie można wykonywać nad zlewozmywakiem, lub umywalką, aby odplynęła woda ze stopy żelazka.

1. Napełnij zbiornik do znaku max.
2. Postaw żelazko na jego podstawie.
3. Włóż wtyczkę w gniazdko sieciowe.
4. Ustaw temperaturę na **max** (czerwony) i poczekaj, aż lampka temperatury przestanie migać.
5. Przytrzymaj żelazko nad zlewozmywakiem albo umywalką, stopą skierowaną w dół.
6. Naciśnij przycisk  i przytrzymaj go.
7. Delikatnie poruszaj żelazkiem tam i z powrotem. Unikaj kontaktu z wylatującą wodą i parą.
8. Woda i para wylatujące przez stopę wypłuczają osad i pył.
9. Wykonuj to, aż zbiornik będzie pusty. Zwolnij przycisk .
10. Postaw żelazko na jego podstawie. Ostudź je całkowicie.

USUWANIE KAMIENIA

Wkład znajdujący się w żelazku zapobiega tworzeniu się kamienia z osadów.

Nie używaj środków do usuwania kamienia, bo może ulec zniszczeniu wkład zapobiegający tworzeniu się osadu.

RECYKLING



Aby uniknąć problemów środowiskowych i zdrowotnych spowodowanych niebezpiecznymi substancjami, sprzętu, akumulatorów i baterii oznaczonych jednym z tych symboli nie należy wyrzucać z nieposortowanymi odpadami komunalnymi. Produkty elektryczne i elektroniczne, w tym, baterie jednorazowe i akumulatory, należy zawsze utylizować w odpowiednim publicznym punkcie zbiórki odpadów/recyklingu.



Pročitajte upute, držite ih na sigurnom mjestu, prosljedite ih ako dajete uređaj.
Uklonite cijelo pakiranje prije uporabe.

VAŽNE SIGURNOSNE MJERE

Poštujte osnovne sigurnosne mjere, uključujući slijedeće:

Ovaj uređaj mogu koristiti djeca od 8 godina pa na više i osobe smanjenih tjelesnih, osjetilnih ili mentalnih sposobnosti ili osobe koje ne raspolažu iskustvom i znanjem ako su pod nadzorom ili rade po uputama, te razumiju uključene opasnosti.

Djeca se ne smiju igrati s uređajem.

Čišćenje i održavanje ne smiju vršiti djeca ako nisu starija od 8 godina i moraju biti pod nadzorom.

Koristite i držite ovaj uređaj van dosega djece.

Koristite glačalo, ili ga postavite na stalak, na stabilnoj, ravnoj površini otpornoj na toplinu, po mogućnosti dasci za glačanje.

Ne ostavljajte glačalo bez nadzora dok je uključeno ili dok stoji na dasci za glačanje.

Isključite glačalo prije punjenja i nakon uporabe.

Ne radite s uređajem ako padne ili ako je oštećen, ili ako ne radi kako treba ili curi.

Ako je kabel oštećen, radi izbjegavanja opasnosti, mora ga zamijeniti proizvođač, ovlašteni servis ili osoba slične stručnosti.

 Površine aparata će postati vruće - nemojte ih dodirivati.

-  Nemojte koristiti ovaj uređaj u blizini kada, tuševa, umivaonika ili drugih posuda s vodom.
- Nemojte glačati odjeću dok se nosi – ozlijedit ćete osobu koja je nosi.
- Nemojte koristiti uređaj u bilo koje druge svrhe osim onih opisanih u ovim uputama.
- Nemojte izgubiti dno – izbjegavajte gumbe, patent-zatvarače, itd.
- Uređaj ima zaštitni termalni osigurač koji pregori ako se pregrije. ako se to dogodi, uređaj će prestati raditi i mora se vratiti na popravak.

ISKLUČIVO ZA KUĆNU UPORABU

CRTEŽI

- | | |
|--------------------------|-------------------------|
| 1. Kontrolna temperature | 5. Kontrola pare |
| 2. Dno | 6. Dovod vode |
| 3. Osnova | 7. Poklopac dovoda vode |
| 4. Indikatorsko svjetlo | 8. Mlaznica za prskanje |





PRIJE PRVE UPORABE

- Skinite sve oznake, naljepnice ili pakovanja s glačala ili dna.
- Ne brinite se ako glačalo isprva malo dimi, prestat će čim tvar nestane.
- Izglačajte stari komad pamučne tkanine da očistite dno.





AUTOMATSKO ISKLJUČIVANJE

- Ako se glačalo ne pomiče, isključite ga nakon otprilike 30 sekundi s dnom prema dolje ili oko 8 minuta ako je uspravno.
- Svjetlo za temperaturu treperit će žutom bojom i nastavit će s treperenjem dok pokrećete uređaj.
- Da ga ponovno uključite, podignite ga prema gore, nagnite prema naprijed i zatim postavite uspravno da se vrati na radnu temperaturu.
- Svjetlo za temperaturu treperit će bojom koja odgovara trenutnoj postavci dok ne dostigne radnu temperaturu.

PRIPREMA

1. Pogledajte znakove za održavanje tekstila ()
2. Prvo glačajte tkanine za koje su potrebne niske temperature , zatim one za koje su potrebne srednje temperature  i završite s onima za koje su potrebne visoke temperature .

VODIČ ZA PODEŠAVANJE TEMPERATURE

Oznaka	Postavka temperature
 hladno – najlon, akril, poliester	•
 toplo – vuna, mješavine poliestera	••
 vruće – pamuk, lan	•••/max
 ne glačati	-

Ako su upute na tkanini drugačije od ovog vodiča, slijedite upute na etiketi.

PUNJENJE

Glačalo se može koristiti s vodom iz pipe, ali ako živite na području s tvrdom vodom, trebate koristiti destiliranu vodu (ne vodu s kemijski uklonjenim kamencem).

Ako kupujete destiliranu vodu, pazite da je označena kao podesna za glačala.

Nemojte ništa dodavati vodi – oštetit ćete glačalo.

1. Isključite uređaj.
2. Otvorite poklopac za dovod vode.
3. Ulijevajte lagano, da biste omogućili da izađe zrak iz spremnika i pazite da ne ostane zraka.
4. Nemojte ulijevati više od oznake na spremniku ili će voda istjecati tijekom uporabe.
5. Zatvorite poklopac za dovod vode. Obrišite prolivenu vodu.

UKLJUČIVANJE

1. Postavite kontrolnu tipku temperature na •. Postavite kontrolnu tipku pare na .
2. Stavite utikač u utičnicu (uključite utičnicu, ako je to moguće). Glačalo će se oglasiti zvučnim signalom, a svjetlo na dršci postat će žuto, što označava da je glačalo u načinu mirovanja.
3. Pritisnite i otpustite tipku za temperaturu kako biste odabrali željenu temperaturu.
4. Boja svjetla za temperaturu ovisi o postavci. Boje su:



Boja svjetla za temperaturu	Postavka temperature
Žuta	Stanje čekanja
Plava	•
Purpurna	••
Zelena	•••
Crvena	Max

5. Svjetlo za temperaturu će treperiti dok se glačalo zagrijava, a potom će neprekidno svijetliti kad se dostigne postavljena temperatura.

SNIŽENJE TEMPERATURE

Tome treba duže vremena, jer glačalo treba otpustiti nakupljenu toplinu; stoga, budite strpljivi. Najbolje je da organizirate glačanje tako da ne trebate smanjivati temperaturu.

GLAČANJE S PAROM

1. Kod glačanja s parom, morate postaviti temperaturu na ••• (zelena) ili maks. (crvena).
2. Postavite kontrolnu tipku pare na postavku koju želite (☞ = bez pare, ☞ = puno).
3. Sačekajte dok svjetlo za temperaturu ne prestane treperiti, potom počnite glačati.

SPREJ

Mrlje od vode utječu na neke tkanine. Testirajte ovo na sakrivenom dijelu tkanine.

1. Podignite glačalo s tkanine.
2. Usmjerite mlaznicu na tkaninu.
3. Pritisnite ☞ gumb. Možda ćete morati pritisnuti 2 ili 3 puta da ispumate vodu kroz sustav.

MLAZ PARE

To funkcionira kod suhog glačanja ili glačanja s parom, dok u spremniku ima vode, i kad je temperatura postavljena na ••• (zelena) ili max (crvena).

1. Provjerite je li temperatura postavljena na ••• (zelena) ili max (crvena).
2. Podignite glačalo s tkanine.
3. Pritisnite ☞ gumb.
4. Ostavite 4 sekunde između izbacivanja, da bi se nakupila para.

SUHO GLAČANJE



Ako ćete glačati na suho najmanje 20 minuta, prvo ispraznite spremnik da biste izbjegli spontano izbacivanje pare.

1. Postavite kontrolnu tipku pare na ☞
2. Odaberite željenu temperaturu.
3. Sačekajte dok svjetlo za temperaturu ne prestane treperiti, potom počnite glačati.

VERTIKALNI IZLAZAK PARE

Uklonite nabore s okačene odjeće, zavjesa koje vise ili tkanina namještaja.

- Provjerite da iza tkanine postoji odgovarajuća ventilacija, inače se može nakupiti vlaga i može nastati plijesan.

- Provjerite da nema ništa iza tkanine što se može oštetiti parom.
 - Provjerite jesu li džepovi, zavrnuti rukavi ili nogavice prazni.
1. Postavite regulator temperature na **max** (crvena). Postavite kontrolnu tipku pare na .
 2. Sačekajte dok svjetlo ne prestane treperiti.
 3. Podignite glačalo s tkanine.
 4. Pritisnite  gumb.
- Ostavite 4 sekunde između izbacivanja, da bi se nakupila para.



NAKON UPORABE

1. Isključite uređaj.
2. Otvorite poklopac za dovod vode.
3. Držite ga iznad sudopera, okrenite naopako i izbacite vodu iz spremnika preko otvora za ulaz vode.
4. Zatvorite poklopac za dovod vode.
5. Postavite glačalo na osnovu. Ostavite da se ohladi do kraja.
6. Očistite vanjske površine uređaja vlažnom krpom.
7. Uklonite mrlje s dna pomoću malo octa.
8. Držite glačalo na osnovi da biste izbjegli koroziju i oštećenje dna.

SAMOČIŠĆENJE

Da biste spriječili nakupljanje kamenca, koristite funkciju samočišćenja najmanje jednom mjesečno u područjima s normalnom vodom a češće u područjima s tvrdom vodom.

Za kvarove proizvoda u jamstvenom roku, nastalih zbog pojave kamenca, popravak će biti naplaćen. Trebat će Vam umivaonik ili velika zdjela da biste istresli vodu koja izlazi s dna.

1. Napunite spremnik do oznake maksimuma.
2. Postavite glačalo na držač.0
3. Stavite utikač u utičnicu.
4. Postavite temperaturu na max (crvena) i sačekajte dok svjetlo za temperaturu ne prestane treperiti.
5. Držite glačalo iznad umivaonika ili zdjele, s dnom prema dolje.
6. Pritisnite tipku  i držite je pritisnutu.
7. Lagano mičite glačalo naprijed-nazad. Držite se podalje od vode i pare koja izlazi.
8. Voda i para će očistiti kamenac i prašinu preko dna.
9. Nastavite dok se spremnik ne isprazni. Otpustite tipku .
10. Postavite glačalo na osnovu. Ostavite da se ohladi do kraja.

PROTIV KAMENCA

Sredstvo protiv kamenca koje je sadržano u glačalu pomaže kod sprječavanja nakupljanja kamenca. Nemojte koristiti otopinu za uklanjanje kamenca jer ćete uništiti sredstvo protiv kamenca.

RECIKLAŽA



Kako bi se izbjegle štetne posljedice na okoliš i zdravlje zbog opasnih supstanci, uređaji i punjive i nepunjive baterije obilježene jednim od ovih simbola ne smiju se zbrinjavati kao nerazvrstani komunalni otpad. Uvijek odložite električne i elektroničke proizvode i, gdje je primjenljivo, punjive i nepunjive baterije, u odgovarajućem zvaničnom mjestu za sakupljanje/reciklažu.



Preberite navodila, jih shranite na varnem in jih predajte skupaj z napravo, če jo posredujete naprej. Pred uporabo odstranite vso embalažo.

POMEMBNA VAROVALA

Sledite osnovnim varnostnim ukrepom, vključno z:

To napravo smejo uporabljati otroci, stari najmanj 8 let, in osebe z zmanjšanimi fizičnimi, čutnimi ali duševnimi sposobnostmi ali s pomanjkljivimi izkušnjami in znanjem, če so pri tem pod nadzorom/dobijo navodila in razumejo s tem povezana tveganja.

Otroci se z napravo ne smejo igrati.

Otroci ne smejo čistiti in vzdrževati naprave, če niso starejši od 8 let ter pod nadzorom.

Napravo uporabite in hranite izven dosega otrok.

Likalnik uporabljajte ali postavite pokonci samo na stabilni, vodoravni in na vročino odporni površini, po možnosti na likalni deski.

Likalnika ne puščajte vključenega brez nadzora ali ko stoji na likalni deski.

Likalnik odklopite pred polnjenjem, čiščenjem in po uporabi.

Naprave ne uporabljajte, če je bila izpostavljena padcu, če je poškodovana ali pokvarjena ali če pušča.

Če je kabel poškodovan, ga mora zamenjati proizvajalec, njegov servisni zastopnik ali kdo s podobnimi pooblastili, da se prepreči tveganje.

 **Površine naprave se segrejejo – ne dotikajte se.**

 Te naprave ne uporabljajte v bližini kadi, prh, lavorjev in drugih posod z vodo. Napravo postavite na stabilno vodoravno površino, ki je odporna proti vročini.

- Nikoli ne likajte oblečenih oblačil – s tem boste poškodovali tistega, ki jih nosi.
- Naprave ne uporabljajte za nič drugega kot za namene, ki so opisani v teh navodilih.
- Ne opraskajte likalne plošče – izogibajte se gumbom, zadržgam itd.
- Naprava ima zaščitno toplotno varovalko, ki v primeru pregrevanja pregori. Če se to zgodi, bo naprava prenehala delovati in jo je treba vrniti v popravilo.

SAMO ZA GOSPODINJSKO UPORABO

RISBE

- | | |
|---------------------------|-----------------------|
| 1. Nastavitev temperature | 5. Nastavitev pare |
| 2. Likalna plošča | 6. Dovod vode |
| 3. Podstavek | 7. Pokrov dovoda vode |
| 4. Lučka | 8. Pršilna šoba |





PRED PRVO UPORABO

- Z likalnika in likalne plošče odstranite vse nalepke ter embalažo.
- Na začetku se lahko od likalnika malo kadi. To naj vas ne skrbi, saj se bo končalo, ko se grelnik dokončno segreje.
- Likalno ploščo očistite z likanjem kosa stare bombažne tkanine.





SAMODEJNI IZKLOP

- Če likalnika ne premikate, se izklopi po približno 30 sekundah, če je položen na likalno ploščo, ali po približno 8 minutah, če je pokončen.
- Lučka termostata bo začela utripati rumeno in tako dolgo utripala, dokler ne premaknete likalnika.
- Če ga želite znova vklopiti, ga dvignite, nagnite naprej in postavite pokončno, da se vrne na delovno temperaturo.
- Lučka termostata bo utripala v barvi, ki se ujema s trenutno temperaturo, dokler ne doseže delovne temperature.

PRIPRAVA

1. Preverite simbole za zaščito tkanin ()
2. Najprej zlikajte tkanine, ki jih je treba likati pri nizkih temperaturah () , nato tiste, ki jih je treba likati pri srednjih temperaturah () , in končajte s tkaninami, ki potrebujejo visoke temperature () .

VODNIK ZA NASTAVLJANJE TEMPERATURE

Oznaka na etiketi	Nastavitev temperature
 hladno – najlon, akril, poliester	•
 toplo – volna, zmesi s poliestrom	••
 vroče – bombaž, lan	•••/max
 ne likajte	-

Če se navodila na etiketi tkanine razlikujejo od tega vodnika, upoštevajte navodila na etiketi.

DOLIVANJE

Likalnik lahko uporabljate z vodo iz pipe, vendar uporabite destilirano vodo (ne vode s kemično odstranjenim kamnom), če živite na območju, kjer je voda trda.

Če kupite destilirano vodo, preverite, ali je označena kot primerna za likalnike.

V vodo ne dodajajte ničesar – to bi likalniku škodovalo.

1. Odklopite napravo.
2. Odprite pokrov dovoda vode.
3. Vodo nalivajte počasi, da lahko uide zrak iz posode in da preprečite nastanek zračne zapore.
4. Vode ne dolijte nad oznako max na posodi, sicer bo voda puščala med uporabo.
5. Zaprite pokrov dovoda vode. Pobrīšite morebitno razlito tekočino.

VKLOP

1. Likalnik postavite pokonci.
2. Vtič vtaknite v vtičnico (če je vtičnico mogoče vklopiti, jo vklopite). Likalnik bo zapiskal in lučka v ročaju se bo prižgala rumeno, kar pomeni, da je naprava v stanju pripravljenosti.
3. Pritisnite in sprostite gumb za temperaturo, da izberete zeleno temperaturo.
4. Barva lučke termostata je odvisna od nastavitve. Barve so:

Barve lučke termostata	Nastavitev temperature
Rumena	Način stanja pripravljenosti
Modra	•
Vijoličasta	••
Zelena	•••
Rdeča	Max



5. Lučka termostata bo utripala, medtem ko se likalnik segreva, ko pa bo dosežena izbrana temperatura, bo ostala prižgana.

ZNIŽANJE TEMPERATURE

To traja malce dlje časa, saj se mora likalnik ohladiti, zato bodite potrpežljivi. Najbolje, da si organizirate likanje tako, da vam ne bo treba znižati temperature.

LIKANJE S PARO

1. Ko likate s paro, morate temperaturo nastaviti na ●●● (zeleno) ali max (najvišja) (rdeča).
2. Nastavitev pare nastavite na zeleno vrednost (☞ = brez pare, ☞ = veliko pare).
3. Počakajte, da lučka termostata preneha utripati, nato pričnite likati.

PRŠENJE

Pršenje vode vpliva na nekatere tkanine. To preverite na skritem delu tkanine.

1. Likalnik dvignite s tkanine.
2. Šobo za pršenje usmerite proti tkanini.
3. Pritisnite gumb ☞. Morda boste morali na začetku pritisniti 2- ali 3-krat, da se voda prečrpa skozi sistem.

BRIZG PARE

To deluje pri suhem likanju in pri likanju s paro, dokler je v posodi za vodo voda in je temperatura nastavljena ●●● (zeleno) ali max (najvišja) (rdeča).

1. Preverite, ali je temperatura nastavljena ●●● (zeleno) ali max (najvišja) (rdeča).
2. Likalnik dvignite s tkanine.
3. Pritisnite gumb ☞.
4. Med brizgi počakajte 4 sekunde, da se ustvari dovolj pare.

SUHO LIKANJE

Če boste suho likali 20 minut ali več, prej izpraznite posodo, da se izognete nenačrtovanim izpustom pare.

1. Nastavitev pare nastavite na ☞.
2. Izberite potrebno temperaturo.
3. Počakajte, da lučka termostata preneha utripati, nato pričnite likati.

NAVPIČNO PARNO LIKANJE

Odstranite gube iz visečih oblačil, visečih zaves in dekorativnih tkanin.

- Preverite, ali je za tkanino poskrbljeno za ustrezno prezračevanje, sicer se lahko nabere vlaga, kar lahko povzroči plesen.
 - Preverite, da za tkanino ni ničesar, kar bi lahko poškodovali s paro.
 - Preverite, ali so žepi, zavihki in manšete prazni.
1. Nastavite nastavitev temperature na **max** (najvišja) (rdeča). Nastavitev pare nastavite na ☞.
 2. Počakajte, da lučka preneha utripati.
 3. Likalnik dvignite s tkanine.
 4. Pritisnite gumb ☞.
- Med brizgi počakajte 4 sekunde, da se ustvari dovolj pare.

PO UPORABI



1. Odklopite napravo.
2. Odprite pokrov dovoda vode.
3. Držite jo nad umivalnikom, jo obrnite na glavo in izpustite vodo iz posode preko dovoda vode.
4. Zaprite pokrov dovoda vode.
5. Likalnik postavite pokonci. Pustite, da se v celoti ohladi.
6. Zunanje površine naprave očistite z vlažno krpo.
7. Madeže na likalni plošči odstranite z malo kisa.
8. Likalnik shranite pokonci, da preprečite korozijo in poškodbe likalne plošče.

SAMOČIŠČENJE

Da preprečite nabiranje vodnega kamna, uporabljajte funkcijo za samočiščenje najmanj vsak mesec na območjih z običajno trdoto vode in pogosteje na območjih s trdo vodo.

Za izdelke, ki so bili v garancijskem obdobju poslani na popravilo poškodb zaradi vodnega kamna, bo treba popravilo plačati.

Potrebovali boste kad ali veliko skledo, da prestrežete vodo, ki uhaja iz likalne plošče.

1. Posodo napolnite do oznake max.
2. Likalnik postavite pokonci.
3. Vtič vstavite v električno vtičnico.
4. Nastavite temperaturo na **max** (najvišja) (rdeča) in počakajte, da lučka termostata preneha utripati.
5. Likalnik držite nad kadjo ali skledo z likalno ploščo navzdol.
6. Pritisnite gumb  in ga držite pritisnjenega.
7. Likalnik previdno zibajte naprej in nazaj. Izognite se uhajajoči vodi in pari.
8. Voda in para izplakneta vodni kamen ter prah skozi likalno ploščo.
9. Nadaljujte, dokler posoda ni prazna. Spustite gumb .
10. Likalnik postavite pokonci. Pustite, da se v celoti ohladi.

SREDSTVO PROTI VODNEMU KAMNU

Sredstvo proti vodnemu kamnu, ki je vgrajeno v likalnik, preprečuje nabiranje vodnega kamna.

Ne uporabljajte raztopine za odstranjevanje vodnega kamna, sicer boste uničili sredstvo proti vodnemu kamnu.

RECIKLIRANJE



Za preprečitev okoljskih in zdravstvenih težav zaradi nevarnih snovi naprav in polnilnih in navadnih baterij, označenih z enim od teh simbolov, ni dovoljeno odstraniti med nesortirane komunalne odpadke. Električne in elektronske izdelke in, kjer velja, tudi polnilne in navadne baterije odstranite na ustreznem uradnem mestu za recikliranje/zbiranje.



Διαβάστε τις οδηγίες, φυλάξτε τις σε ασφαλές μέρος και σε περίπτωση που δώσετε τη συσκευή σε άλλον χρήστη, δώστε μαζί και τις οδηγίες. Αφαιρέστε όλα τα υλικά συσκευασίας πριν από τη χρήση.

ΣΗΜΑΝΤΙΚΑ ΜΕΤΡΑ ΑΣΦΑΛΕΙΑΣ

Τηρείτε τα βασικά μέτρα ασφάλειας, συμπεριλαμβανομένων των παρακάτω:

Η παρούσα συσκευή μπορεί να χρησιμοποιηθεί από παιδιά ηλικίας άνω των 8 ετών και άτομα με μειωμένες σωματικές, αισθητήριες ή διανοητικές ικανότητες ή άτομα που δεν διαθέτουν επαρκή εμπειρία ή γνώση, υπό την προϋπόθεση ότι θα βρίσκονται υπό επίβλεψη ή θα λάβουν σχετικές οδηγίες και κατανοούν τους κινδύνους που ενέχει η χρήση της συσκευής. Τα παιδιά δεν πρέπει να χρησιμοποιούν τη συσκευή ως παιχνίδι.

Ο καθαρισμός και η συντήρηση από χρήστη δεν πρέπει να πραγματοποιούνται από παιδιά, εκτός κι αν είναι άνω των 8 ετών και βρίσκονται υπό επίβλεψη. Να χρησιμοποιείτε και να αποθηκεύετε τη συσκευή μακριά από παιδιά.

Να χρησιμοποιείτε το σίδερο ή να το τοποθετείτε στην πτέρνα του, επάνω σε μια σταθερή, επίπεδη, θερμοανθεκτική επιφάνεια, κατά προτίμηση σε μια σιδερώστρα.

Μην αφήνετε το σίδερο χωρίς επίβλεψη ενώ είναι συνδεδεμένο στο ρεύμα ή βρίσκεται σε όρθια θέση πάνω στη βάση του στη σιδερώστρα.

Να αποσυνδέετε το σίδερο από το ρεύμα πριν γεμίσετε το δοχείο νερού, πριν από τον καθαρισμό και μετά από τη χρήση.

Μη χρησιμοποιείτε τη συσκευή εάν πέσει στο έδαφος, υποστεί ζημιά, παρουσιάζει δυσλειτουργίες ή διαρροή.

Εάν το καλώδιο είναι φθαρμένο, πρέπει να αντικατασταθεί από τον κατασκευαστή, τον αντιπρόσωπό του ή κάποιο εξουσιοδοτημένο πρόσωπο προς αποφυγή κινδύνων.

 **Οι επιφάνειες της συσκευής θερμαίνονται υπερβολικά – μην τις αγγίζετε.**

-  Μην χρησιμοποιείτε αυτή τη συσκευή κοντά σε μανιέρες, ντουζιέρες, νιπτήρες ή άλλα δοχεία που περιέχουν νερό.
- Μη σιδερώνετε ρούχα ενώ τα φοράει κάποιος – θα τον τραυματίσετε.
- Μη χρησιμοποιείτε τη συσκευή για οποιονδήποτε σκοπό πέραν αυτού που περιγράφεται στις παρούσες οδηγίες.
- Μη χαράζετε την πλάκα του σιδήρου – αποφύγετε την επαφή της με κουμπιά, φερμουάρ κ.λπ.
- Η συσκευή διαθέτει μια προστατευτική θερμική ασφάλεια, η οποία πέφτει σε περίπτωση υπερθέρμανσης. Εάν συμβεί κάτι τέτοιο, η συσκευή θα σταματήσει να λειτουργεί και θα πρέπει να την προσκομίσετε για επισκευή.

ΑΠΟΚΛΕΙΣΤΙΚΑ ΓΙΑ ΟΙΚΙΑΚΗ ΧΡΗΣΗ

ΣΧΕΔΙΑ

- | | |
|---------------------------|--------------------------|
| 1. Διακόπτης θερμοκρασίας | 5. Διακόπτης ατμού |
| 2. Πλάκα σιδήρου | 6. Είσοδος νερού |
| 3. Πτέρνα | 7. Κάλυμμα εισόδου νερού |
| 4. Λυχνία | 8. Ακροφύσιο ψεκασμού |







ΠΡΙΝ ΑΠΟ ΤΗΝ ΠΡΩΤΗ ΧΡΗΣΗ

- Αφαιρέστε όλες τις ετικέτες, αυτοκόλλητα ή άλλα υλικά συσκευασίας από το σίδερο και την πλάκα του.
- Μην ανησυχήσετε εάν βγει λίγος ατμός από το σίδερο στην αρχή, θα σταματήσει μόλις ζεσταθεί το σίδερο.
- Σιδερώστε ένα παλιό βαμβακερό πανί για να καθαρίσει η πλάκα του σιδήρου.





ΑΥΤΟΜΑΤΗ ΑΠΕΝΕΡΓΟΠΟΙΗΣΗ

- Εάν το σίδερο παραμείνει στάσιμο, θα απενεργοποιηθεί μετά από 30 δευτερόλεπτα περίπου εάν η πλάκα είναι τοποθετημένη προς τα κάτω, ή μετά από 8 λεπτά εάν έχετε τοποθετήσει το σίδερο σε όρθια θέση.
- Η λυχνία θερμοκρασίας θα αναβοσβήνει με κίτρινο χρώμα και θα εξακολουθεί να αναβοσβήνει έως ότου μετακινήσετε το σίδερο.
- Για να ενεργοποιηθεί πάλι το σίδερο, ανασηκώστε το και γείρετέ το προς τα εμπρός για να επιστρέψει στη θερμοκρασία λειτουργίας.
- Η λυχνία θερμοκρασίας θα αναβοσβήνει με χρώμα αντίστοιχο της τρέχουσας ρύθμισης, έως ότου φθάσει στη θερμοκρασία λειτουργίας.

ΠΡΟΕΤΟΙΜΑΣΙΑ

1. Ελέγξτε τις ετικέτες φροντίδας υφασμάτων των ρούχων (   .
2. Σιδερώστε τα υφάσματα που απαιτούν χαμηλή θερμοκρασία  πρώτα, κατόπιν αυτά που απαιτούν μέτρια θερμοκρασία  και τέλος αυτά που απαιτούν υψηλή θερμοκρασία .

ΟΔΗΓΟΣ ΡΥΘΜΙΣΗΣ ΘΕΡΜΟΚΡΑΣΙΑΣ

Σήμανση ετικετών	Ρύθμιση θερμοκρασίας
 χαμηλή θερμοκρασία – νάilon, ακρυλικά, πολυεστέρας	•
 μέτρια θερμοκρασία – μαλλί, μεικτά υφάσματα με πολυεστέρα	••
 υψηλή θερμοκρασία – βαμβακερά, λινά	•••/max
 μη σιδερώνετε	-

Εάν οι οδηγίες στην ετικέτα του ρούχου δεν αντιστοιχούν στον παρόντα οδηγό, ακολουθήστε τις οδηγίες που αναγράφονται στην ετικέτα.

ΠΛΗΡΩΣΗ

Μπορείτε να χρησιμοποιήσετε νερό βρύσης στο σίδερο, αλλά εάν κατοικείτε σε περιοχή όπου το νερό έχει πολλά άλατα, συνιστάται να χρησιμοποιήσετε αποσταγμένο νερό (όχι χημικά αφαλατωμένο νερό). Εάν αγοράσετε αποσταγμένο νερό, βεβαιωθείτε ότι φέρει σήμανση καταλληλότητας για σιδέρωμα. Μη προσθέσετε τίποτα στο νερό – θα προκληθεί βλάβη στο σίδερο.

1. Αποσυνδέστε τη συσκευή από το ρεύμα.
2. Ανοίξτε το κάλυμμα της εισόδου νερού.
3. Μην προσθέτετε το νερό γρήγορα, ώστε να υπάρχει χρόνος διαφυγής του αέρα που βρίσκεται στο δοχείο και να αποτραπεί η δημιουργία αεροπαγίδας.
4. Μη γεμίζετε το δοχείο νερού πάνω από τη στάθμη μέγιστης πλήρωσης, ειδάλλως ενδέχεται να διαρρεύσει νερό κατά τη χρήση.
5. Κλείστε το κάλυμμα της εισόδου νερού. Σκουπίστε τυχόν νερό που χύθηκε.



ΕΝΕΡΓΟΠΟΙΗΣΗ

1. Τοποθετήστε το σίδερο πάνω στην πτέρνα του.
2. Τοποθετήστε το βύσμα στην πρίζα ρεύματος (ενεργοποιήστε την πρίζα, εάν έχει διακόπτη). Θα ακουστεί ένας χαρακτηριστικός ήχος από το σίδερο και η λυχνία στη λαβή θα ανάψει με κίτρινο χρώμα για να υποδείξει την κατάσταση αναμονής.
3. Πατήστε και ελευθερώστε το κουμπί θερμοκρασίας για να επιλέξετε τη θερμοκρασία που θέλετε.
4. Το χρώμα της λυχνίας θερμοκρασίας εξαρτάται από τη ρύθμιση. Τα χρώματα είναι:

Χρώμα λυχνίας θερμοκρασίας	Ρύθμιση θερμοκρασίας
Κίτρινο	Κατάσταση αναμονής
Μπλε	•
Μωβ	••
Πράσινο	•••
Κόκκινο	Max

5. Η λυχνία θερμοκρασίας θα αναβοσβήνει ενώ το σίδερο ζεσταίνεται, έπειτα θα ανάβει σταθερά όταν επιτευχθεί η ρυθμισμένη θερμοκρασία.

ΜΕΙΩΣΗ ΤΗΣ ΘΕΡΜΟΚΡΑΣΙΑΣ

Αυτό διαρκεί λίγο περισσότερο, καθώς το σίδερο πρέπει να χάσει τη θερμότητα που έχει αναπτυχθεί. Επομένως, θα πρέπει να είστε υπομονετικοί. Καλό είναι να οργανώνετε το σιδέρωμά σας έτσι, ώστε να μη χρειάζεται να μειώσετε τη θερμοκρασία.

ΣΙΔΕΡΩΜΑ ΜΕ ΑΤΜΟ

1. Για σιδέρωμα με ατμό, πρέπει να ρυθμίσετε τη θερμοκρασία στη θέση ••• (πράσινο) ή max (κόκκινο).
2. Γυρίστε τον διακόπτη ατμού στην επιθυμητή ρύθμιση (☞ = χωρίς ατμό, ☞ = υψηλή παροχή ατμού).
3. Περιμένετε έως ότου η λυχνία θερμοκρασίας σταματήσει να αναβοσβήνει. Έπειτα ξεκινήστε το σιδέρωμα.

ΨΕΚΑΣΜΟΣ

Ο ψεκασμός με νερό επηρεάζει κάποια υφάσματα. Κάντε πρώτα δοκιμή σε ένα μη ορατό σημείο του υφάσματος.

1. Κρατήστε το σίδερο πάνω από το ύφασμα.
2. Στοχεύστε το ακροφύσιο ψεκασμού στο ύφασμα.
3. Πατήστε το κουμπί ☞. Μπορεί να χρειαστεί να το πατήσετε 2 ή 3 φορές για να αντληθεί νερό μέσω του συστήματος.

ΡΙΠΗ ΑΤΜΟΥ

Αυτό ισχύει για ξηρό σιδέρωμα ή σιδέρωμα με ατμό, εφόσον υπάρχει νερό στο δοχείο και η θερμοκρασία έχει ρυθμιστεί στη θέση ••• (πράσινο) ή max (κόκκινο).

1. Ελέγξτε εάν η θερμοκρασία έχει ρυθμιστεί στη θέση ••• (πράσινο) ή max (κόκκινο).
2. Κρατήστε το σίδερο πάνω από το ύφασμα.
3. Πατήστε το κουμπί ☞.
4. Αφήστε να περάσουν 4 δευτερόλεπτα μεταξύ ριπών για να προλάβει ενδιάμεσα να δημιουργηθεί ατμός.



ΣΤΕΓΝΟ ΣΙΔΕΡΩΜΑ

Εάν σκοπεύετε να σιδερώσετε με στεγνό σιδέρωμα για περισσότερα από 20 λεπτά, αδειάστε πρώτα το δοχείο νερού για να αποτραπούν ακούσιες ριπές ατμού.

1. Γυρίστε τον διακόπτη ατμού στη θέση .
2. Επιλέξτε την επιθυμητή θερμοκρασία.
3. Περιμένετε έως ότου η λυχνία θερμοκρασίας σταματήσει να αναβοσβήνει. Έπειτα ξεκινήστε το σιδέρωμα.

ΚΑΘΕΤΟ ΣΙΔΕΡΩΜΑ

Αφαιρέστε ζάρες από κρεμασμένα ρούχα και κουρτίνες ή ταπετσαρίες επίπλων.

- Βεβαιωθείτε ότι υπάρχει επαρκής αερισμός πίσω από το ύφασμα, ειδικά μπορεί να δημιουργηθεί υγρασία και να προκληθεί μούχλα.
 - Βεβαιωθείτε ότι δεν υπάρχει τίποτα πίσω από το ύφασμα που μπορεί να υποστεί ζημιά από τον ατμό.
 - Βεβαιωθείτε ότι δεν υπάρχουν αντικείμενα μέσα στις τσέπες, τα μπατζάκια και τις μανσέτες.
1. Θέστε το χειριστήριο θερμοκρασίας στη θέση **max** (κόκκινο). Γυρίστε τον διακόπτη ατμού στη θέση .
 2. Περιμένετε έως ότου η λυχνία σταματήσει να αναβοσβήνει.
 3. Κρατήστε το σίδερο πάνω από το ύφασμα.
 4. Πατήστε το κουμπί .
 - Αφήστε να περάσουν 4 δευτερόλεπτα μεταξύ ριπών για να προλάβει ενδιάμεσα να δημιουργηθεί ατμός.

ΜΕΤΑ ΑΠΟ ΤΗ ΧΡΗΣΗ

1. Αποσυνδέστε τη συσκευή από το ρεύμα.
2. Ανοίξτε το κάλυμμα της εισόδου νερού.
3. Κρατώντας την πάνω από τον νεροχύτη, αναποδογυρίστε την και αδειάστε το νερό από το δοχείο μέσω της εισόδου νερού.
4. Κλείστε το κάλυμμα της εισόδου νερού.
5. Τοποθετήστε το σίδερο πάνω στην πτέρνα του. Αφήστε τη συσκευή να κρυώσει πλήρως.
6. Καθαρίστε τις εξωτερικές επιφάνειες της συσκευής με ένα υγρό πανί.
7. Αφαιρέστε τις κηλίδες από την πλάκα με λίγο ξύδι.
8. Αποθηκεύστε το σίδερο σε όρθια θέση πάνω στην πτέρνα του για να αποφευχθεί η διάβρωση και η πρόκληση ζημιάς στην πλάκα του.

ΑΥΤΟΚΑΘΑΡΙΣΜΟΣ

Για να αποφευχθεί η συγκέντρωση αλάτων, χρησιμοποιήστε τη λειτουργία αυτοκαθαρισμού τουλάχιστον μία φορά ανά μήνα σε περιοχές με μέτριας σκληρότητας νερό, περισσότερο συχνά αν το νερό σας έχει υψηλότερη σκληρότητα.

Προϊόντα τα οποία επιστρέφονται κατά τη διάρκεια ισχύος της εγγύησης με φθορές λόγω αλάτων θα υπόκεινται σε χρέωση επισκευής.

Θα χρειαστείτε μια λεκάνη ή ένα μεγάλο μπολ για να συλλεχθεί το νερό που θα τρέξει από την πλάκα του σίδερου.

1. Γεμίστε το δοχείο μέχρι τη στάθμη μέγιστης πλήρωσης.
2. Τοποθετήστε το σίδερο πάνω στην πτέρνα του.
3. Συνδέστε το φις στην πρίζα.
4. Ρυθμίστε τη θερμοκρασία στη θέση **max** (κόκκινο) και περιμένετε έως ότου η λυχνία θερμοκρασίας σταματήσει να αναβοσβήνει.
5. Κρατήστε το σίδερο πάνω από μια λεκάνη ή ένα μπολ με την πλάκα να κοιτά προς τα κάτω.
6. Πατήστε και κρατήστε πατημένο το κουμπί .
7. Μετακινήστε απαλά το σίδερο μπρος-πίσω. Φροντίστε να μην έρθει σε επαφή το δέρμα σας με το νερό και τον ατμό που διαφεύγει.



8. Το νερό και ο ατμός θα καθαρίσουν τα άλατα και τη σκόνη μέσω της πλάκας του σίδηρου.
9. Συνεχίστε τη διαδικασία έως ότου να αδειάσει το δοχείο νερού. Αφήστε το κουμπί .
10. Τοποθετήστε το σίδηρο πάνω στην πτέρνα του. Αφήστε τη συσκευή να κρυώσει πλήρως.

ΠΡΟΣΤΑΣΙΑ ΚΑΤΑ ΤΩΝ ΑΛΑΤΩΝ

Το φίλτρο προστασίας κατά των αλάτων που είναι ενσωματωμένο στο σίδηρο αποτρέπει τη συσσώρευση αλάτων.

Μη χρησιμοποιήσετε προϊόν αφαλάτωσης, διότι θα προκαλέσετε ζημιά στο φίλτρο προστασίας κατά των αλάτων.

ΑΝΑΚΥΚΛΩΣΗ



Για την αποφυγή προβλημάτων στο περιβάλλον και την υγεία λόγω επιβλαβών ουσιών, οι συσκευές και οι επαναφορτιζόμενες και μη επαναφορτιζόμενες μπαταρίες που επισημαίνονται με κάποιο από αυτά τα σύμβολα, δεν πρέπει να απορρίπτονται με τα κοινά οικιακά απορρίμματα. Να απορρίπτετε πάντα τις ηλεκτρικές και ηλεκτρονικές συσκευές και, όπου χρειάζεται, τις επαναφορτιζόμενες και μη επαναφορτιζόμενες μπαταρίες, σε κατάλληλο, επίσημο σημείο συλλογής/ανακύκλωσης.

A használati utasítást olvassa el és őrizze meg; és adja tovább a készülékkel együtt, ha azt továbbadja. Használat előtt teljes egészében távolítsa el a csomagolást.

FONTOS ÓVINTÉZKEDÉSEK

Kövesse az alábbi alapvető biztonsági óvintézkedéseket:

Az eszközt 8 éves (vagy idősebb) gyermekek és csökkent fizikai, érzékszervi vagy mentális képességekkel rendelkező vagy tapasztalatlan személyek csak felügyelet alatt/mások utasításainak megfelelően és csak akkor használhatják, ha tisztában vannak a használatból eredő kockázatokkal. Gyermekek nem játszhatnak az eszközzel.

A készülék tisztítását és karbantartását gyermekek csak felügyelet alatt és csak akkor végezhetik, ha 8 évesnél idősebbek.

A készüléket gyermekek által el nem érhető helyen használja és tárolja.

A vasalót használja, vagy sarkára fektetve helyezze stabil, vízszintes, hőálló felületre, lehetőleg vasalódeszkára.

Ne hagyja a vasalót őrizetlenül, ha áram alatt van, illetve, ha a vasalódeszkára lett helyezve.

Húzza ki a vasalót feltöltés előtt, tisztítás előtt; és használat után.

Ne használja a készüléket ha leesett, megsérült, meghibásodott, vagy folyik.

Ha a kábel megrongálódott, ki kell cseréltetni a gyártóval, egy szerviz munkatársával vagy egy hasonlóan szakképzett személlyel, hogy elkerülje a veszélyeket.

 **A készülék felülete nagyon felforrósodhat - ne érintse meg.**

-  Ne használja a készüléket fürdőkád, zuhanyzó, medence vagy egyéb vizet tartalmazó edény mellett.
- Ne vasaljon olyan ruházatot, amit éppen valaki visel – ez a viselő sérülését okozná.
- A készüléket az utasításokban leírtakon kívül más célra ne használja.
- Ne karcolja meg a vasalótalpat – kerülje a gombokkal, cipzárral, stb. való érintkezését.
- A berendezés túlmelegedés ellen védő biztosítékkal van ellátva, ami túlmelegedés estén kiég. Ebben az esetben a berendezés nem fog működni, és meg kell javíttatni.

CSAK HÁZTARTÁSI HASZNÁLATRA



RAJZOK

- | | |
|---------------------------|---------------------|
| 1. Hőmérséklet-szabályozó | 5. Gőzszabályozó |
| 2. Vasalótalpat | 6. Vízbeöntő |
| 3. Sarok | 7. Vízbeöntő fedél |
| 4. Lámpa | 8. Permetező fúvóka |







AZ ELSŐ HASZNÁLAT ELŐTT

- A vasalóról és a vasalótálpáról távolítsa el az összes címkét, matricát és csomagolást.
- Ne ijedjen meg, ha a vasaló kezdetben füstöl egy kicsit, ez meg fog szűnni, amint az elemek elpárolognak.
- A vasalótálp megtisztításához vasaljon át egy használaton kívüli pamut anyagot.





AUTOMATIKUS KIKAPCSOLÁS

- Ha a vasaló mozdulatlan állapotban, a vasalótálpal lefelé áll, kb. 30 mp után, ha pedig a vasalótálp függőlegesen áll, kb. 8 perc elteltével kapcsol ki.
- A hőmérsékletjelző fény sárgán és addig villog, amíg meg nem mozdítja a vasalót.
- Az ismételt bekapcsoláshoz emelje fel, döntse előre, majd függőleges irányban tegye le, hogy visszatérjen a működési hőmérsékletre.
- A hőmérsékletjelző fény az aktuális beállításnak megfelelő színnel villogni fog, amíg el nem éri az üzemi hőmérsékletet.

ELŐKÉSZÜLETEK

1. Ellenőrizze a textil kezelésre vonatkozó jeleket (   ).
2. Először azokat az anyagokat vasalja ki, amelyek alacsony hőmérsékletet igényelnek , majd azokat, amelyek közepes hőmérsékletet , végül pedig azokat, amelyeket magas hőmérsékleten kell vasalni .

HŐMÉRSÉKLET BEÁLLÍTÁSI ÚTMUTATÓ

Címke jelölések	Hőmérséklet beállítás
 langyos – nejlon, akril, polieszter	•
 meleg – gyapjú, polieszter keverékek	••
 forró – pamut, vászon	•••/max
 nem vasalható	-

Ha a textil címkéjén lévő utasítások eltérnek az útmutatóban leírtaktól, akkor kövesse a címkén található utasításokat.

MEGTÖLTÉS

A vasalót használhatja csapvízzel, de ha az ön háztartásában kemény a víz, akkor használjon desztillált vizet (nem kémiaileg vízkömentesített vizet).

Ha desztillált vizet vásárol, ellenőrizze, hogy vasalók számára megfelelő-e.

Ne adjon semmit hozzá a vízhez – ez tönkretenné a vasalót.

1. Húzza ki a készüléket.
2. Nyissa ki a vízbeöntő fedelét
3. Lassan töltsen, hogy a levegő a tartályból távozni tudjon és ezzel elkerülje a légelzáródást.
4. Ne töltsen túl a tartály max jelénél, ellenkező esetben a víz használat közben ki fog folyni.
5. Hajtsa le a vízbeöntő fedelét. Törölje le, ha melléfolyt víz.

BEKAPCSOLÁS

1. Tegye a vasalót a sarkára.
2. Csatlakoztassa a dugót a csatlakozóaljzatba (kapcsolja be az aljzatot, ha az kapcsolható). A vasaló sípolni fog, a fogantyúban lévő fény pedig sárgán világít, jelezve, hogy a vasaló készenléti állapotban van.

3. Nyomja meg és engedje fel a hőmérséklet gombot a kívánt hőmérséklet kiválasztásához.
4. A hőmérsékletjelző fény színe a beállítástól függ. A színek:

Hőmérsékletjelző fény szín	Hőmérséklet beállítás
Sárga	Készletléti üzemmód
Kék	•
Lila	••
Zöld	•••
Piros	Max

5. A hőmérsékletjelző fény villog, amíg a vasaló felmelegszik, majd folyamatosan világít, amikor a beállított hőmérsékletet elérte.

HŐMÉRSÉKLET CSÖKKENÉSE

Ez egy kicsit hosszabb ideig tart, mivel a vasalónak le kell adnia a felvett hőt, ezért legyen türelmes. A legjobb a vasalást úgy megszervezni, hogy ne kelljen csökkenteni a hőmérsékletet.

GŐZÖLŐS VASALÁS

1. Gőzölős vasaláskor a hőmérsékletet ••• (zöld) vagy max (piros) értékre kell állítani.
2. A gőzszabályozót állítsa a kívánt beállításra (☞ = nincs gőz, ☞ = alacsony, ☞ = magas).
3. Várjon, amíg a hőmérsékletjelző fény nem villog, majd kezdje meg a vasalást.

PERMETEZÉS

A vízpecsét rosszat tehet bizonyos anyagoknak. Először próbálja ki az anyag egy rejtett részén.

1. Emelje fel a vasalót az anyagról.
2. Célozza a permetező fúvókát az anyag felé.
3. Nyomja meg a ☞ gombot. Nyomja meg 2 – 3 alkalommal, hogy a vizet átpumpálja a rendszeren.

GŐZ KILÖVELÉSE

Ez száraz vagy gőzölős vasalással működik, mindaddig, amíg víz van a tartályban, és a hőmérsékletet ••• (zöld) vagy max (piros) értékre állítja.

1. Ellenőrizze, hogy a hőmérsékletet ••• (zöld) vagy max (piros) értékre állította-e.
2. Emelje fel a vasalót az anyagról.
3. Nyomja meg a ☞ gombot.
4. A kilövellések között tartson 4 mp szünetet, hogy a gőz termelődni tudjon.

SZÁRAZ VASALÁS

Ha legalább 20 percig fog vasalni, akkor először üritse ki a tartályt, hogy nehogy véletlenül kiáramoljon a gőz.



1. A gőzkapcsolót állítsa ☞ állásba.
2. Válassza ki a kívánt hőmérsékletet.
3. Várjon, amíg a hőmérsékletjelző fény nem villog, majd kezdje meg a vasalást.

FÜGGŐLEGES VASALÁS

Távolítsa el a ráncokat/redőket a lógó ruhákról, függönyökről, és a bútor anyagokról.

- Ellenőrizze, hogy az anyag megfelelő szellőzése biztosított-e, mert ellenkező esetben a nedvesség összegyűlhet, ami penészt okozhat.



- Bizonyosodjon meg róla, hogy az anyag mögött semmi olyasmi nincs, amit a gőz tönkretenne.
- Ellenőrizze, hogy a zsebek, hajtókák és mandzsetták üresek-e.
- 1. Állítsa a hőmérsékletszabályozót **max** (piros) értékre. A gőzkapcsolót állítsa  állásba.
- 2. Várja meg, amíg a fény abbahagyja a villogást.
- 3. Emelje fel a vasalót az anyagról.
- 4. Nyomja meg a  gombot.
- A kilövellések között tartson 4 mp szünetet, hogy a gőz termelődni tudjon.

HASZNÁLAT UTÁN



1. Húzza ki az eszközt.
2. Nyissa ki a vízbeöntő fedelét
3. Tartsa mosdókagyló fölé, fordítsa fejfelé és engedje le a vizet a tartályból a vízbeöntőn keresztül.
4. Hajtsa le a vízbeöntő fedelét.
5. Tegye a vasalót a sarkára. Várja meg, amíg teljesen kihűl.
6. A készülék külső felületét egy nedves ruhával tisztítsa meg.
7. A vasalótalpon lévő foltokat távolítsa el egy kevés ecettel.
8. A vasalót a sarkán tárolja, hogy elkerülje a korróziót, és a vasalótalpon megrongálódását.

ÖNTISZÍTÁS

Hogy elkerülje a vízkőképződést, használja az öntisztító funkciót normál víznél havonta legalább egyszer, ha pedig a háztartásában kemény a víz, akkor ennél gyakrabban.

Azoknak a garanciás termékeknek a javításáért, amelyeknek vízkő okozta a meghibásodását, díjat számítunk fel.

Szüksége lesz egy lavorra, vagy egy nagy táltra, hogy összegyűjtse a vasalótalpból kifolyó vizet.

1. Töltse a tartályt fel a max jelig.
2. Tegye a vasalót a sarkára.
3. Helyezze be a dugót a csatlakozó aljzatba.
4. Állítsa a hőmérsékletet **max** (piros) értékre, és várjon, amíg a hőmérsékletjelző fény abbahagyja a villogást.
5. Tartsa a vasalót a lavór, vagy tál fölé, a vasalótalppal lefelé.
6. Nyomja meg a  gombot, és tartsa lenyomva.
7. Óvatosan mozgassa a vasalót előre-hátra. Tartózkodjon a távozó víztől és gőztől.
8. A víz és a gőz kimossa a vízkövet és a port a vasalótalpból.
9. Folytassa a műveletet addig, amíg a tartály ki nem ürül. Engedje fel a  gombot.
10. Tegye a vasalót a sarkára. Várja meg, amíg teljesen kihűl.

VÍZKŐTELENÍTÉS

A vasalóba beépített vízkőmentesítő szer segít megelőzni a vízkő kialakulását

Ne használjon vízköoldó megoldást, mert ez tönkreteszi a vasaló vízkőmentesítő szerét.

ÚJRAHASZNOSÍTÁS



Az alábbi jelölések valamelyikével ellátott készülékekben, valamint újratölthető és nem újratölthető akkumulátorokban jelen lévő veszélyes anyagok jelentette környezeti és egészségi kockázatok elkerülése érdekében ezeket tilos a háztartási hulladékkal együtt megsemmisíteni. Az elektromos és elektronikus termékeket, és, ha vannak, az újratölthető és nem újratölthető akkumulátorokat mindig a megfelelő hivatalos hulladék-újrahasznosító/begyűjtő központba kell vinni.

Talimatları okuyun, güvenli bir yerde saklayın, cihazın el değiştirmesi halinde cihazla birlikte aktarın. Kullanmadan önce cihazın tüm ambalajını çıkarın.

ÖNEMLİ GÜVENLİK KURALLARI

Aşağıdakiler dahil, tüm temel güvenlik önlemlerini izleyin:

Bu cihaz, 8 yaş ve üzeri çocuklar ve yetersiz fiziksel, duyuumsal veya zihinsel kapasitelere sahip veya deneyim ve bilgisi bulunmayan kişiler tarafından, sadece denetim/talimat altında olmaları ve içerilen tehlikeleri anlamaları kaydıyla kullanılabilir.

Çocuklar cihazla oyun oynamamalıdır.

Temizlik ve kullanıcı bakımı işlemleri, 8 yaşın üzerinde ve denetim altında olmadıkları takdirde, çocuklar tarafından gerçekleştirilmemelidir.

Cihazı, çocukların erişemeyeceği konumlarda kullanın ve saklayın.

Ütüyü sağlam, düz ve ısıya dayanıklı bir yüzey, tercihen bir ütü masası üzerinde kullanın veya arka desteği üzerinde dikey konuma getirin.

Ütüyü prize takılı durumda veya ütü masası üzerinde gözetimsiz bırakmayın.

Ütüye su doldurmadan veya ütüyü temizlemeden önce ve ütüyü kullandıktan sonra fişini prizden çekin.

Yere düştüyse, hasarlıysa, hatalı çalışıyor veya sızıntı yapıyorsa, cihazı çalıştırmayın.

Hasarlı elektrik kabloları, güvenlik açısından sadece üretici, üreticinin yetkili servisleri veya benzer niteliklere sahip kişiler tarafından değiştirilmelidir.

⚠ Cihazın yüzeyleri ısınacaktır – dokunmayın.

- Bu cihazı banyo küvetleri, duş tekneleri, lavabolar veya su içeren diğer kapların yakınında kullanmayın.
- Giysileri, insanların üzerindeyken ütülemez, giyen kişiyi yaralayabilirsiniz.
- Cihazı, bu talimatlarda belirtilenler dışında bir amaçla kullanmayın.
- Ütü tabanını çizmeyin; giysilerdeki düğme, fermuar, vb. metal kısımlara dikkat edin.
- Cihaz, aşırı ısındığında patlayabilen koruyucu bir termal sigortaya sahiptir. Bu durumda, cihaz çalışmayı durduracaktır ve onarılması için servise götürülmelidir.

SADECE EV İÇİ KULLANIM

ÇİZİMLER

1. Isı kumandası
2. Taban
3. Arka destek
4. Lamba
5. Buhar kumandası
6. Su girişi
7. Su girişi kapağı
8. Su püskürtme ağız





İLK KULLANIMDAN ÖNCE

- Ütöde ve tabanında bulunan tüm etiket, çıkartma veya ambalajı çıkarın.
- Ütünün başlangıçta bir miktar duman çıkarması normaldir, endişelenmeyin. Isınma devreleri kullanılmaya devam edildiğinde, bu durum sona erecektir.
- Ütünün tabanını temizlemek için eski bir pamuklu kumaş parçasını ütöleyin.





OTOMATİK KAPANMA

- Ütü hareketsiz kaldığında, tabanı yatay konumdaysa yaklaşık 30 saniye veya tabanı dikey konumdaysa yaklaşık 8 dakika sonra kendiliğinden kapanacaktır.
- Sıcaklık lambası sarı renkte yanıp sönecek ve siz ütüyü hareket ettirinceye dek yanıp sönmeye devam edecektir.
- Ütüyü yeniden açmak için kaldırın ve ileri doğru eğin, ardından çalışma sıcaklığına geri dönmesi için dikey konuma getirin.
- Sıcaklık lambası, işletim sıcaklığına ulaşıncaya dek, geçerli ayara uygun renkte yanıp sönecektir.

HAZIRLANMA

1. Tekstil bakım sembollerini kontrol edin ()
2. Ütülemeye ilk olarak düşük ısı  gerektiren kumaşlarla başlayın, sonra orta ısı  gerektiren kumaşlarla devam edin ve son olarak yüksek ısı  gerektiren kumaşlarla tamamlayın.

ISI AYAR KILAVUZU

Etiket işaretleri	Isı ayarı
 soğuk – naylon, akrilikler, polyester	•
 ılık – yün, polyester karışımları	••
 sıcak – pamuk, keten	•••/max
 ütölemeyin	-

Kumaş etiketinin üzerinde yer alan talimatlar, bu kılavuzda yer alanlardan farklıysa, etiket üzerindeki talimatları dikkate alın.

DOLDURMA

Ütü musluk suyuyla kullanılabilir, ancak suların kireçli olduğu bir bölgede yaşıyorsanız, kireci kimyasal yöntemlerle arındırılmamış saf su kullanmalısınız.

Damıtık su satın alıyorsanız, ütüler için uygun olup olmadığını kontrol edin.

Suya herhangi bir madde eklemeyin, ütüye zarar verebilirsiniz.

1. Cihazın fişini prizden çekin.
2. Su girişi kapağını açın
3. Haznenin içindeki havanın dışarı çıkabilmesi ve hava kabarcığı oluşmasını önlemek için yavaş hareket edin.
4. Dolum sırasında, haznenin üzerinde yer alan "max" işaretini geçmeyin, aksi taktirde kullanım sırasında su taşacaktır.
5. Su girişi kapağını kapatın. Dökülen suları bir bezle silin.

CİHAZI ÇALIŞTIRMA

1. Ütüyü, arka desteği üzerinde dikey konuma getirin.
2. Cihazın fişini elektrik prizine takın (varsa, priz düğmesini açın). Ütünden bir bip sesi duyulacak ve sapta yer alan lamba, cihazın bekleme modunda olduğunu göstermek için sarı renkte yanacaktır.

- İstediğiniz sıcaklığı seçmek için, sıcaklık düğmesine basın ve bırakın.
- Sıcaklık lambasının rengi, ayara bağlıdır. Renkler aşağıda verilmektedir:

Sıcaklık lambasının rengi	Isı ayarı
Sarı	Bekleme Modu
Mavi	•
Mor	••
Yeşil	•••
Kırmızı	Max

- Sıcaklık lambası ütü ısınırken yanıp sönecek ve ayar sıcaklığına ulaştığında, sürekli yanmaya başlayacaktır.

SICAKLIĞI AZALTMAK

Ütünün biriktiği ısıyı kaybetmesi gerektiğinden bu süreç biraz daha uzun olacaktır; lütfen sabırlı olun. Ütülenecek ürünleri sıcaklığı azaltmanızın gerekmeyeceği şekilde düzenleyerek en iyi sonuca ulaşabilirsiniz.

BUHARLI ÜTÜLEME

- Buharlı ütüleme için, sıcaklığı ••• (yeşil) veya max (kırmızı) şeklinde ayarlamalısınız.
- Buhar kumandasını istediğiniz ayara getirin (☞ = buhar yok, ☞ = yoğun buhar).
- Sıcaklık lambası yanıp sönmeyi durduruncaya dek bekleyin, ardından ütüleme işlemine başlayın.

SU PÜSKÜRTME

Su damlacıkları bazı kumaşlarda iz bırakabilir. Su püskürtme işleminden önce, kumaşın görünmeyen bir yerinde bunu test edin.

- Ütüyü kumaşın üzerinden kaldırın.
- Su püskürtme ağzını kumaşa doğru yöneltin.
- ☞ düğmesine basın. Suyu sistemden pompalamak için düğmeye 2 veya 3 kez basmanız gerekebilir.

BUHAR ŞOKU

Bu, kuru veya haznede su olduğu süreçte buharlı ütüleme için geçerlidir ve sıcaklık ••• (yeşil) veya max (kırmızı) olarak ayarlanmıştır.

- Sıcaklığın ••• (yeşil) veya max (kırmızı) şeklinde ayarlandığını kontrol edin.
- Ütüyü kumaşın üzerinden kaldırın.
- ☞ düğmesine basın.
- Buharın oluşabilmesi için iki şok uygulaması arasında en az 4 saniye bekleyin.



KURU ÜTÜLEME

20 dakika veya daha uzun süre kuru ütüleme yaparsanız, ani buhar boşalmalarını önlemek için önce hazneyi boşaltın.

- Buhar kumandasını ☞ simgesine ayarlayın.
- Gerekli sıcaklığı seçin.
- Sıcaklık lambası yanıp sönmeyi durduruncaya dek bekleyin, ardından ütüleme işlemine başlayın.

DİKEY BUHAR VERME

Askıdaki giysilerde, asılı perdelerde ve döşemelik kumaşlarda olan kırışıklıkları giderir.



- Kumaşın arkasında yeterli havalandırma olup olmadığını kontrol edin, aksi takdirde nem birikerek küflenmeye yol açabilir.
- Kumaşın arkasında buhardan zarar görebilecek herhangi bir şey olmamasına dikkat edin.
- Ceplerin, duble paçaların ve manşetlerin içinde herhangi bir cisim olup olmasına dikkat edin.
- 1. Sıcaklık kumandasını **max** (kırmızı) noktasına ayarlayın.. Buhar kumandasını  simgesine ayarlayın.
- 2. Lamba yanıp sönmeyi durduruncaya dek bekleyin.
- 3. Ütüyü kumaşın üzerinden kaldırın.
- 4.  düğmesine basın.
- Buharın oluşabilmesi için iki şok uygulaması arasında en az 4 saniye bekleyin.

KULLANDIKTAN SONRA

1. Cihazın fişini prizden çekin.
2. Su girişi kapağını açın
3. Bir lavabonun üzerinde ters çevirin ve haznedeki suyu, su girişi yoluyla boşaltın.
4. Su girişi kapağını kapatın.
5. Ütüyü, arka desteği üzerinde dikey konuma getirin. Ütünün tamamen soğumasını bekleyin.
6. Cihazın dış yüzeylerini nemli bir bezle silerek temizleyin.
7. Ütünün tabanındaki lekeleri, az miktarda sirke ile giderin.
8. Ütüyü, tabanının aşınmasını ve hasar görmesini önlemek için arka desteği üzerinde saklayın.

KENDİ KENDİNİ TEMİZLEME

Kireç birikimini önlemek için, normal kireç oranına sahip suların olduğu bölgelerde ayda en az bir kez, sert, kireçli suların olduğu bölgelerde daha sık aralıklarla ütünün kendini temizleme işlevini çalıştırın. Garanti kapsamında kireç nedeniyle arızalı olarak gelen ürünlerin onarımları ücrete tabi olacaktır. Tabandan gelen suyu toplamak için bir lavaboya veya geniş bir kaba gerek duyacaksınız.

1. Hazneyi "max" işaretine kadar suyla doldurun.
2. Ütüyü, arka desteği üzerinde dikey konuma getirin.
3. Fişi prize takın.
4. Sıcaklığı **max** (kırmızı) olarak ayarlayın ve sıcaklık lambasının yanıp sönmeye sona erinceye dek bekleyin.
5. Ütüyü, lavabo veya geniş kabin üzerinde, tabanı aşağı bakacak şekilde tutun.
6.  düğmesine basın ve basılı tutun.
7. Ütüyü yavaşça ileri geri hareket ettirin. Ütünden çıkacak su ve buhardan uzak durun.
8. Su ve buhar, kireci ve tozu tabandan dışarı akıtacaktır.
9. Hazne boşalana dek işleme devam edin.  düğmesine basmayı bırakın.
10. Ütüyü, arka desteği üzerinde dikey konuma getirin. Ütünün tamamen soğumasını bekleyin.

KİREÇ ÖNLEME

Ütünüze entegre edilmiş kireç önleme özelliği, kireç birikimini engellemeye yardımcı olur. Kimyasal kireç giderici bir solüsyon kullanmayın, kireç önleme özelliğine zarar verirsiniz.

GERİ DÖNÜŞÜM



Tehlikeli maddelerin yol açacağı çevre ve sağlık sorunlarını önlemek için, şu sembollerden biri ile işaretlenmiş cihazlar ve şarj edilebilir ve tek kullanımlık piller genel evsel atıklarla birlikte çöpe atılmamalıdır. Elektrikli ve elektronik ürünleri ve ilgili olabilecek şarj edilebilir ve tek kullanımlık pilleri her zaman resmi, uygun bir geri dönüşüm/toplama noktasına bırakın.

Bakanlıkça tespit ve ilan edilen kullanım ömrü 7 yıldır

Taşıma ve nakliye sırasında dikkat edilecek hususlar :
Ürünü düşürmeyiniz
Darbelere maruz kalmamasını sağlayınız
Cihazı nakliye sırasında orijinal ambalajında taşıyınız.



Citiți instrucțiunile, păstrați-le într-un loc sigur; dacă dați aparatul altcuiva, nu uitați să dați și instrucțiunile. Îndepărtați toate ambalajele înainte de folosire.

PREVEDERI IMPORTANTE DE SIGURANȚĂ

Respectați măsurile de siguranță de bază, inclusiv:

Aparatul poate fi folosit de copii în vârstă de 8 ani sau mai mari și de către persoane cu capacități fizice, senzoriale sau mentale reduse sau lipsă de experiență și cunoștințe dacă sunt supravegheați/instruiți și înțeleg pericolele la care se supun.

Copiii nu trebuie să se joace cu aparatul.

Curățarea și utilizarea de către utilizator nu trebuie efectuate de copii decât dacă aceștia au peste 8 ani și sunt supravegheați.

Nu folosiți lângă și nu depozitați aparatul la îndemâna copiilor.

Folosiți fierul sau montați-l pe suportul său, pe o suprafață stabilă, nivelată, termorezistentă, de preferat pe placa de călcat.

Nu lăsați fierul de călcat nesupravegheat cât timp este în priză sau cât timp este pe placa de călcat.

Înainte de a-l umple, curăța și după utilizare, scoateți fierul de călcat din priză.

Nu utilizați aparatul dacă l-ați scăpat pe jos sau este deteriorat, sau dacă nu funcționează corect sau are scurgeri.

În cazul în care cablul este deteriorat, trebuie înlocuit de către fabricant, agentul de service sau orice altă persoană calificată, pentru a evita accidentele.

 **Suprafețele aparatului se vor încinge – nu atingeți.**

 Nu folosiți acest aparat lângă cadă, duș, chiuvetă sau alte recipiente ce conțin apă.

- Nu călcați hainele în timp ce sunt purtate - purtătorul lor va fi rănit.
- Nu folosiți aparatul în niciun alt scop decât cel descris în aceste instrucțiuni.
- Nu zgâriați talpa - evitați nasturii, fermoarele etc.
- Aparatul este prevăzut cu o siguranță termică, ce va sări în cazul supraîncălzirii. Dacă se întâmplă asta, aparatul nu va mai funcționa și va trebui returnat pentru a fi reparat.

EXCLUSIV PENTRU UZ CASNIC

SCHIȚE

- | | |
|------------------------|------------------------------|
| 1. Control temperatură | 5. Control aburi |
| 2. Talpă | 6. Orificiu pentru apă |
| 3. Suport | 7. Capac orificiu pentru apă |
| 4. Bec | 8. Duză pulverizator |







ÎNAINTE DE PRIMA UTILIZARE

- Îndepărtați toate etichetele, autocolantele sau ambalajele de pe fierul de călcat și de pe talpa sa.
- Nu vă faceți griji dacă la început fierul de călcat scoate puțin fum; acesta va dispărea odată ce elementele se încălzesc.
- Pentru a curăța talpa, călcați o cârpă veche din bumbac.





ÎNCHIDERE AUTOMATĂ

- Dacă fierul nu se mișcă, se va opri după aproximativ 30 secunde dacă talpa este în jos, și după aproximativ 8 minute, dacă este în sus.
- Ledul de temperatură va lumina intermitent galben și va continua să clipească până când mutați fierul.
- Pentru a-l reporni, ridicăți-l, înclinați-l înainte, apoi așezați-l în poziție verticală pentru a reveni la temperatura de operare.
- Ledul de temperatură va clipi culoarea corespunzătoare setării curente până când atinge temperatura de funcționare.

PREGĂTIRE

1. Consultați simbolurile de manevrare a materialelor (   ).
2. Călcați mai întâi materialele care necesită temperaturi mai joase , apoi pe cele ce necesită temperaturi medii , și terminați cu cele ce necesită temperaturi înalte .

GHID PENTRU SETAREA TEMPERATURII

Specificații etichetă	Setare temperatură
 rece – nailon, fibre acrilice, poliester	•
 cald – lână, amestecuri din poliester	••
 fierbinte – bumbac, lenjerie	•••/max
 a nu se călca	-

Dacă instrucțiunile de pe eticheta materialului diferă de cele din acest ghid, urmați instrucțiunile de pe etichetă.

UMPLERE

Fierul de călcat poate fi folosit cu apă de la robinet, însă dacă locuiți într-o zonă cu apă dură, trebuie să folosiți apă distilată (apă nedetartrată chimic).

Atunci când cumpărați apă distilată, asigurați-vă că este specificată utilizarea pentru fierul de călcat.

Nu adăugați nimic în apă – veți deteriora fierul de călcat.

1. Scoateți aparatul din priză.
2. Deschideți capacul orificiului de umplere cu apă.
3. Turnați lent, pentru a permite aerului din rezervor să iasă, evitând crearea unui dop de aer.
4. Nu umpleți peste semnul max de pe rezervor; în caz contrar, apa se va scurge în timpul folosirii aparatului.
5. Închideți capacul orificiului de umplere cu apă. Ștergeți apa vărsată.

PORNIRE

1. Așezați fierul pe talpă.
2. Introduceți mufa în priza de alimentare (porniți priza, dacă este comutabilă). Fierul va emite un sunet scurt, iar ledul din mâner va lumina galben, pentru a arăta că este în regim de așteptare.

3. Apăsați și eliberați butonul pentru temperatură pentru a selecta temperatura dorită.
4. Culoarea ledului de temperatură depinde de setare. Culoările sunt:

Culoarea ledului în funcție de temperatură	Setare temperatură
Galben	Mod de veghe
Albastru	•
Violet	••
Verde	•••
Roșu	Max

5. Ledul de temperatură va clipi în timp ce fierul se încălzește, apoi rămâne aprins continuu până la atingerea temperaturii setate.

REDUCEREA TEMPERATURII

Acest lucru durează ceva mai mult, deoarece fierul trebuie să piardă căldura pe care a acumulat-o, așa că aveți răbdare. Cel mai bine este să vă organizați călcarea, astfel încât să nu fie nevoie să reduceți temperatura.

CĂLCAREA CU ABURI

1. Când călcați cu abur, trebuie să setați temperatura pe ••• (verde) sau max (roșu).
2. Setați funcția pentru aburi după cum doriți (☞ = fără aburi, ☞ = puternic).
3. Așteptați până când ledul de temperatură nu mai clipește, apoi începeți să călcați.

PULVERIZARE

Stropirea cu apă afectează unele materiale. Testați mai întâi pe o porțiune ascunsă a materialului.

1. Ridicați fierul de pe material.
2. Îndreptați duza pulverizatorului pe material.
3. Apăsați butonul ☞. Este posibil să trebuiască să o apăsați de 2 sau 3 ori pentru a pulveriza apa.

STROPIREA CU ABURI

Acesta funcționează cu călcare uscată sau cu abur, atât timp cât există apă în rezervor și temperatura este setată la ••• (verde) sau max (roșu).

1. Verificați dacă temperatura este setată pe ••• (verde) sau max (roșu).
2. Ridicați fierul de pe material.
3. Apăsați butonul ☞.
4. Așteptați 4 secunde între stropiri, pentru a permite aburului să se formeze.



CĂLCARE USCATĂ

Dacă vreți să călcați uscat timp de cel puțin 20 minute, goliți prima oară rezervorul, pentru a evita eliminarea bruscă a aburului.

1. Setați vaporii la ☞
2. Selectați temperatura dorită.
3. Așteptați până când ledul de temperatură nu mai clipește, apoi începeți să călcați.

CĂLCAREA VERTICALĂ CU ABURI

Neteziti cutele hainelor aflate pe umeraș, perdelelor suspendate și materialelor de pe mobilă.

- Asigurați-vă că există suficientă ventilație în spatele materialului; în caz contrar, se poate umezi, cauzând mucegai.
 - Verificați ca în spatele materialului să nu fie nimic care ar putea să fie deteriorat de aburi.
 - Verificați dacă buzunarele și manșetele sunt goale.
1. Setează butonul de reglare a temperaturii la **max** (roșu). Setează vaporii la 
 2. Ridicați fierul de pe material.
 3. Apăsăți butonul .
- Așteptați 4 secunde între stropiri, pentru a permite aburului să se formeze.

DUPĂ UTILIZARE



1. Scoateți aparatul din priză.
2. Deschideți capacul orificiului de umplere cu apă.
3. Țineți-l deasupra chiuvetei, întoarceți-l invers și scurgeți apa din rezervor prin orificiul de admisie a apei.
4. Închideți capacul orificiul de umplere cu apă.
5. Așezați fierul pe talpă. Lăsați-l să se răcească complet.
6. Curățați suprafețele exterioare ale aparatului cu o cârpă umedă.
7. Îndepărtați petele de pe talpă cu puțin oțet.
8. Depozitați fierul de călcat cu talpa în jos, pentru a evita coroziunea sau deteriorarea tălpii.

CURĂȚARE AUTOMATĂ

Pentru a preveni depunerea de sedimente, folosiți funcția de curățare automată cel puțin o dată pe lună în zonele cu apă normală, și mai des în zonele cu apă dură.

Produsele aflate în garanție, returnate din cauza defecțiunilor provocate de particule de calcar, vor fi reparate aplicându-se un preț de reparare.

Veți avea nevoie de un lighean sau de un vas mai mare pentru a scurge apa ce iese prin talpă.

1. Umpleți rezervorul până la semnul max.
2. Așezați fierul pe talpă.
3. Băgați întrerupătorul în priză.
4. Setează temperatura la **max** (roșu) și așteptați până când ledul de temperatură încetează să clipească.
5. Țineți fierul deasupra ligheanului sau vasului, cu talpa în jos.
6. Apăsăți butonul  și mențineți-l apăsat.
7. Mișcați ușor fierul înainte și înapoi. Feriți-vă de apa și de vaporii evaporați.
8. Apa și aburul vor spăla depunerile și praful prin talpă.
9. Continuați până când rezervorul s-a golit. Eliberați butonul .
10. Așezați fierul pe talpă. Lăsați-l să se răcească complet.

ANTI-DEPUNERI

Agentul anti-depuneri încorporat în fierul de călcat ajută la prevenirea depunerii de sedimente.

Nu folosiți soluții de detartrare; veți distruge agentul anti-depuneri.

RECICLAREA



Pentru a evita problemele de mediu și de sănătate cauzate de substanțele periculoase, aparatele și bateriile reîncărcabile și cele obișnuite marcate cu unul dintre aceste simboluri, nu trebuie eliminate împreună cu deșeurile municipale nesortate. Eliminați întotdeauna produsele electrice și electronice și, după caz, bateriile reîncărcabile și cele obișnuite, la un punct de reciclare/colectare corespunzător.



Прочетете инструкциите, запазете ги и ги предавайте, ако предавате и уреда.
Отстранете всички опаковки преди употреба.

ВАЖНИ ПРЕДПАЗНИ МЕРКИ

Следвайте основните мерки за безопасност, включително:

Този уред може да се използва от деца над 8-годишна възраст, както и от хора с ограничени физически, сетивни или умствени способности, или липса на опит и познания, ако са нагледжани/инструирани и разбират опасностите.

С уреда не трябва да играят деца.

Почистването и поддръжката не трябва да се извършват от деца, освен ако те не са над 8-годишна възраст и някой ги наглежда.

Използвайте и съхранявайте уреда далеч от достъп на под 8 години.

Използвайте ютията или я поставяйте на петата ѝ върху стабилни, равни, топлоустойчиви повърхности, за предпочитане на дъска за гладене.

Не оставяйте ютията без надзор, докато е включена в захранването или докато е изправена върху дъската.

Изключвайте ютията от захранването преди да я пълните, почиствате и след употреба.

Не използвайте уреда, ако бъде изпуснат или повреден, или ако има неизправности или течове.

Ако кабелът е повреден, той трябва да се подмени от производителя, негов представител за сервизно обслужване или друго квалифицирано за тази цел лице, за да се избегне всякакъв риск.

⚠ Повърхностите на уреда се нагорещават по време на употреба – не ги докосвайте.

- ⊘ Не използвайте цей пристрой поблизу ван, душів, басейнів та інших резервуарів із водою.
- Не гладете дрехи, докато са облечени – ще нараните лицето, което ги носи.
- Не използвайте уреда за други цели, освен тези, описани в настоящите инструкции.
- Не драскайте плочата – избягвайте копчета, ципове и др.
- Уредът има термopедпазител, който ще изгори, ако той прегрее. Ако това се случи, уредът ще престане да работи и трябва да бъде върнат за ремонт.

САМО ЗА ДОМАШНА УПОТРЕБА

ИЛЮСТРАЦИИ

- | | |
|-------------------------------|----------------------|
| 1. Регулатор на температурата | 5. Контрол на парата |
| 2. Плоча | 6. Отделение за вода |
| 3. Долна част | 7. Капаче за вода |
| 4. Лампичка | 8. Дюза за пръскане |







ПРЕДИ ПЪРВОНАЧАЛНО ИЗПОЛЗВАНЕ

- Отстранете всички етикети, стикери или опаковки от ютията и плочата.
- Не се притеснявайте, ако в началото ютията пуши малко, това ще спре, когато елементът се вулканизира.
- Изгладете старо парче памучен плат, за да почистите плочата.





АВТОМАТИЧНО ИЗКЛЮЧВАНЕ

- Ако ютията остане неподвижна, тя ще се изключи след около 30 секунди в легнало състояние и след 8 минути, ако е изправена.
- Светлинният индикатор за температура мига в жълто и продължава да мига, докато не преместите ютията.
- За да я включите отново, я повдигнете, наклонете напред, след което я поставете изправена, за да се върне към работната температура.
- Светлинният индикатор за температура мига в цвят според текущата настройка, докато достигне работната температура.

ПОДГОТОВКА

1. Проверете за символи за грижа за текстила (   ).
2. Първо гладете тъканите, които се нуждаят от ниска температура , след което тези със средна температура , и завършете с онези, които се нуждаят от висока температура .

УКАЗАНИЯ ЗА НАСТРОЙКА НА ТЕМПЕРАТУРАТА

Маркировка на етикет	Настройка на температура
 хладно – найлон, акрил, полиестер	•
 топло – вълна, полиестерни смеси	••
 горещо – памук, лен	•••/max
 не гладете	-

Ако инструкциите на етикета на тъканта се различават от тези указания, следвайте инструкциите на етикета.

ПЪЛНЕНЕ

Ютията може да се използва с чешмяна вода, но ако живеете в район с твърда вода, трябва да използвате дестилирана вода (не химически пречистена вода).

Ако купувате дестилирана вода, проверете дали е маркирана като подходяща за ютии.

1. Изключете уреда от контакта.
2. Отворете капачето за водата.
3. Сипвайте бавно, за да позволите на въздуха в резервоара да излезе и да не се получи въздушна тапа и водата да прелее.
4. Не пълнете над максималната маркировка на резервоара или водата ще се излее при употреба.
5. Затворете капачето за водата. Избършете разлятото.

ВКЛЮЧВАНЕ

1. Поставете ютията изправена на петата ѝ.
2. Включете щепсела в захранващия контакт (включете контакта, ако има ключ). Ютията издава звуков сигнал и светлинният индикатор на дръжката светва в жълто, за да покаже, че е в режим на готовност.



3. Цветът на светлинния индикатор за температура зависи от настройката. Цветовете са:
4. Цвят на светлинния индикатор за температура

Цвят на светлинния индикатор за температура	Настройка на температура
Жълт	Standby mode [2690]
Син	•
Лилав	••
Зелен	•••
Червен	Max

5. Светлинният индикатор за температура мига, докато ютията загарява, след това свети непрекъснато, когато зададената температура е достигната.

ПОНИЖАВАНЕ НА ТЕМПЕРАТУРАТА

Това отнема малко повече време, тъй като ютията трябва да отдаде натрупаната топлина, затова имайте търпение. Най-добре е да организирате гладенето така, че да не се налага да понижавате температурата.

ГЛАДЕНЕ С ПАРА

1. При гладене с пара трябва да настроите температурата на ••• (зелено) или max (червено).
2. Настройте контрола на парата на настройката, която искате (☞ = без пара, ☞ = висока).
3. Изчакайте светлинният индикатор за температурата да спре да мига, след което започнете да гладите.

ПРЪСКАНЕ

При някои платове се появяват петна от водата. Проверете това на скрита част от плата.

1. Повдигнете ютията от плата.
2. Насочете дюзата за пръскане към плата.
3. Натиснете бутон . Може да се наложи да натиснете 2 или 3 пъти, за да изпомпите вода през системата.

УДАРНА ПАРА

Това е подходящо както за сухо гладене, така и за гладене с пара, при условие че в резервоара има вода, а температурата е настроена на ••• (зелено) или max (червено).

1. Уверете се, че температурата е настроена на ••• (зелено) или max (червено).
2. Повдигнете ютията от плата.
3. Натиснете бутон .
4. Изчакайте 4 секунди между пръсканията, за да може да се образува пара.



СУХО ГЛАДЕНЕ

Ако ще правите сухо гладене за повече от 20 минути, първо изпразнете резервоара, за да избегнете спонтанни пръски от пара.

1. Настройте контрола на парата на .
2. Изберете необходимата температура.
3. Изчакайте светлинният индикатор за температурата да спре да мига, след което започнете да гладите.

ВЕРТИКАЛНА ПАРА

Отстранявайте гънки от окачени дрехи, висящи завеси и тапицерия на мебели.

- Проверете дали има адекватна вентилация зад плата, в противен случай може да се натрупа влага, която да причини плесен.
 - Проверете да няма нищо зад плата, което да бъде повредено от парата.
 - Проверете дали джобовите, маншетите и ръкавелите са празни.
 - Проверете дали има вода в резервоара.
1. Задайте контрола на температурата на **max** (червено). Настройте контрола на парата на 
 2. Изчакайте светлинният индикатор да спре да мига.
 3. Дръжте ютията близо до плата, (но без да го докосвате).
 4. Натиснете бутон  (вие използвате функцията „ударна пара“ вертикално).
 5. Изчакайте 4 секунди между пръсканията, за да може да се образува пара.

СЛЕД УПОТРЕБА



1. Изключете уреда от захранването.
2. Отворете капачето за водата.
3. Дръжте ютията над мивка, обърнете я обратно и източете водата от резервоара през отвора за вода.
4. Затворете капачето за водата.
5. Поставете ютията изправена на петата ѝ. Оставете я да изстине напълно.
6. Почистете външните повърхности на уреда с влажна кърпа.
7. Отстранявайте петната от плочата с малко оцет.
8. Съхранявайте ютията изправена на петата ѝ, за да избегнете корозия и щети по плочата.

САМОПОЧИСТВАНЕ

За да предотвратите натрупването на котлен камък, използвайте функцията за самопочистване поне веднъж месечно в райони с нормална вода и по-често в райони с твърда вода.

Продукти под гаранция, върнати с повреди в резултат от натрупване на котлен камък, подлежат на такса за ремонт.

Ще ви бъде необходим леген или голяма купа за събиране на водата, която излиза от плочата.

1. Напълнете резервоара до максималната маркировка.
2. Поставете ютията изправена на петата ѝ.
3. Включете щепсела в захранващия контакт.
4. Задайте температурата на **max** (червено) и изчакайте светлинният индикатор за температура да спре да мига.
5. Дръжте ютията над легена или купата, с плочката надолу.
6. Натиснете бутон  и го задръжте натиснат.
7. Внимателно раздвижете ютията напред-назад над мивката или легена. Пазете се от излизащата вода и пара.
8. Водата и парата ще измият котления камък и замърсяванията през плочата.
9. Продължете, докато резервоарът се изпразни. Освободете бутон .
10. Поставете ютията изправена на петата ѝ. Оставете я да изстине напълно.

АНТИ-КОТЛЕН КАМЪК

Препаратът против котлен камък, вграден в ютията, спомага за предотвратяване на насляването на котлен камък.

Не използвайте разтвор против котлен камък, в противен случай ще унищожите препарата.



РЕЦИКЛИРАНЕ



За да се избегнат екологични и здравни проблеми поради наличие на опасни субстанции, уредите, акумулаторните и неакумулаторните батерии, обозначени с един от тези символи, не трябва да се изхвърлят заедно с несортирани общински отпадъци. Винаги изхвърляйте електрически и електронни продукти и, където е приложимо, акумулаторни и неакумулаторни батерии, на подходящо официално място за рециклиране/събиране.

اقرأ التعليمات واحفظها في مكان آمن. في حالة اهداء الجهاز لشخص آخر ارفق معه التعليمات. يجب ازالة جميع الأغلفة قبل الاستعمال.

اجراءات أمان ضرورية

يجب اتخاذ اجراءات الأمان الأساسية التالية:

يمكن استخدام هذا الجهاز بواسطة الأطفال الذين تتراوح أعمارهم من 8 سنوات فما فوق والأشخاص ذوي القدرات الجسدية أو الحسية أو العقلية المنخفضة أو عديمي الخبرة والمعرفة إذا تم الإشراف عليهم/تعليمهم ويفهمون المخاطر المعنية. يجب ألا يعيب الأطفال بالجهاز. يجب عدم قيام الأطفال بالتنظيف والصيانة إلا إذا كانوا أكبر من 8 سنوات مع الإشراف عليهم. استخدم الجهاز ثم احفظه بعيدا عن متناول الأطفال. استخدم المكواة أو ضعها على كعبها على سطح مقاوم للحرارة على مستوى ثابت ويفضل لوحة كي.

لا تترك المكواة بدون مراقبة أثناء توصيلها أو أثناء وضعها على لوحة الكي. افصل المكواة قبل ملئها وقبل تنظيفها وبعد استخدامها. لا تقم بتشغيل الجهاز إذا سقط أو تلف أو إذا حدث به خلل أو تسرب. إذا كان السلك متضررا فاطلب استبداله في الشركة المصنعة في مكتبها للبيع أو عن طريق مهنيّ محترف، لمنع أي حادث ممكن.

⚠ سوف تسخن أسطح الجهاز – فلا تلمسها.

⚠ لا تستخدم هذا الجهاز بالقرب من أحواض الاستحمام أو الحمامات أو أي أحواض أخرى تحتوي على ماء

- لا تستعملها على الملابس المرندية مباشرة - فسوف تجرح من يرتديها.
- لا تستخدم الجهاز لأغراض غير مقررّة في التعليمات.
- لا تخدم قاعدة المكواة - تجنب الأضرار والسحابات وما إلى ذلك.
- يحتوي الجهاز على فيوز حراري واق سوف ينفجر إذا زادت درجة حرارته أكثر من اللازم. وإذا حدث ذلك، فسوف يتوقف الجهاز عن العمل ويجب إعادته للإصلاح.

للاستعمال المنزلي فقط

الرسومات

1. التحكم في درجة الحرارة
2. قاعدة المكواة
3. الكعب
4. اللمية
5. التحكم في البخار
6. مدخل الماء
7. الغطاء
8. فوهة الرش
9. العلامة

قبل الاستعمال للمرة الأولى

- قم بزالة أي بطاقات أو ملصقات أو تغليف من المكواة وقاعدة المكواة.
- لا تفتق إذا كانت المكواة تدخن قليلا في البداية فسوف تتوقف عندما يتم علاج العنصر.
- قم بكي قطعة قديمة من القماش القطني لتنظيف قاعدة المكواة.

الإيقاف التلقائي

- إذا كان المكواة لا تتحرك، سيوقف العنصر نفسه بعد نحو 30 ثانية مع جعل قاعدة المكواة لأسفل أو على جانبها أو بعد حوالي 8 دقائق إذا كانت في وضع قائم.
- تومض لمبة درجة الحرارة باللون الأصفر، ويستمر الوميض حتى يتم تحريك المكواة.
- للتشغيل مرة أخرى، ارفعها وأملها للأمام ثم ضعها في وضع قائم للعودة إلى درجة حرارة التشغيل.
- تومض لمبة درجة الحرارة باللون الخاص بالإعداد الحالي حتى يصل إلى درجة حرارة التشغيل.

التحضير

1. تأكد من وجود رموز رعاية النسيج (🧺🧺🧺) .
2. قم بكي الأقمشة التي تحتاج إلى درجات حرارة منخفضة أولاً 🧺 ثم الأقمشة التي تحتاج إلى درجات حرارة متوسطة 🧺 ثم الأقمشة التي تحتاج إلى درجات حرارة أخيراً 🧺.

دليل ضبط درجة الحرارة

ضبط درجة الحرارة	التعليم على البطاقات
•	🧺 بارد - النايلون والأكريليك والبوليستر
••	🧺 دافئ - الصوف وخليط البوليستر
•••/max	🧺 ساخن - القطن والكتان
-	🧺 لا تقم بالكي

إذا كانت التعليمات الموجودة على بطاقة القماش تختلف عن هذا الدليل، اتبع التعليمات الموجودة على البطاقة.

الماء

يمكن استخدام المكواة بماء الصنبور، ولكن إذا كنت تعيش في منطقة مياه عسرة، يجب أن تستخدم ماء مقطرا (ماء غير مزال الرواسب كيميائياً).

إذا كنت تشتري ماءً مقطراً، تأكد من أنه يتم تسويقه كمناصب للمكوي.

لا تضيف أي شيء إلى الماء- فسوف يتلف ذلك المكواة.

1. افصل الجهاز.
2. افتح غطاء مدخل الماء.
3. قم بالصب ببطء لتسمح بهروب الهواء الموجود في الخزان وتجنب اختناق الهواء.
4. لا تملأ بعد علامة max الحد الأقصى على الخزان وإلا سيهرب الماء عند الاستخدام.
5. أغلق غطاء مدخل الماء. امسح أي تسرب.

تشغيل

1. ضع المكواة على كعبها.
2. ضع القابض في مقبس الكهرباء (قم بتشغيل المقبس إذا كان قابلاً للتشغيل). تصدر صافرة عن المكواة، ويضيء المقبض باللون الأصفر، وذلك للتعبير عن كون المكواة في وضعية الاستعداد للتشغيل.
3. اضغط على زر الحرارة ثم اتركه لاختيار الحرارة المناسبة.
4. يختلف ضوء الحرارة بحسب الإعدادات. الألوان هي:

لون لمبة درجة الحرارة	ضبط درجة الحرارة
أصفر	وضع الاستعداد
أزرق	•
بنفسجي	••
أخضر	•••
أحمر	Max

5. تومض لمبة درجة الحرارة أثناء تسخين المكواة، ثم تستمر مضاءة عند الوصول إلى درجة الحرارة التي تم ضبطها.

خفض درجة الحرارة

قد يستغرق ذلك وقتاً أطول، حيث أن المكواة يجب أن تفقد الحرارة المتركمة، ولذلك يجب التحلي بالصبر. يفضل تنظيم الكي بحيث لا تكون هناك حاجة لخفض درجة الحرارة.

الكي بالبخار

1. عند الكي بالبخار، يجب ضبط الحرارة على ●●● (الأخضر) أو (الأحمر) للحد الأقصى.
2. قم بوضع ذراع التحكم في البخار على الإعداد الذي تريده (☺ = لا يوجد بخار، ☹ = عالي).
3. يجب الانتظار حتى تتوقف لمبة درجة الحرارة عن الوميض، وبعدها يمكن البدء بالكي.

الرش

- يؤثر جفاف الماء على بعض الأقمشة. فاختبر ذلك على جزء مخفي من القماش.
1. ارفع المكواة عن القماش.
 2. وجه فوهة الرش نحو القماش.
 3. اضغط على الزر . قد تضطر للضغط عليه 2 أو 3 مرات لضخ الماء خلال النظام.

إطلاق البخار

يعمل هذا مع الكي الجاف أو الكي بالبخار طالما هناك ماء في الخزان، وطالما تم ضبط الحرارة على ●●● (الأخضر) أو max (الأحمر).

1. يجب التحقق من ضبط الحرارة على ●●● (الأخضر) أو max (الأحمر).
2. ارفع المكواة عن القماش.
3. اضغط على الزر .
4. اترك 4 ثوان بين الطلقات للسماح بتراكم البخار.

الكي الجاف

- إذا كنت ستقوم بالكي الجاف لمدة 20 دقيقة أو أكثر، أفرغ الخزان أولاً لتجنب النوبات العفوية للبخار.
1. قم بضبط التحكم في البخار على ☹.
 2. يجب اختيار درجة الحرارة المطلوبة.
 3. يجب الانتظار حتى تتوقف لمبة درجة الحرارة عن الوميض، وبعدها يمكن البدء بالكي.

التبخير الرأسي

- قم بإزالة التجميعات من الملابس المعلقة والستائر المعلقة وأقمشة المفروشات.
- تأكد من أن هناك تهوية كافية خلف القماش، وإلا قد تتراكم الرطوبة وتسبب عفونة.
 - تأكد من عدم وجود أي شيء خلف القماش قد يتعرض للتلوث من البخار.
 - تأكد من أن الجيوب والاستدارات والأكمام فارغة.
1. اضبط أداة التحكم في درجة الحرارة على max (الأحمر). قم بضبط التحكم في البخار على ☹.
 2. يجب الانتظار حتى يتوقف وميض الضوء.
 3. ارفع المكواة عن القماش.
 4. اضغط على الزر .
 - اترك 4 ثوان بين الطلقات للسماح بتراكم البخار.



بعد الاستخدام

1. افصل الجهاز.
2. افتح غطاء مدخل الماء.
3. امسكها فوق بالوعة وأقلبها رأساً على عقب وقم بصرف الماء من الخزان عبر مدخل الماء.
4. أغلق غطاء مدخل الماء.
5. ضع المكواة على كعبها. اتركها لتبرد تماماً.
6. نظّف الجزء الخارجي من الجهاز بقطعة قماش رطبة.
7. قم بإزالة البقع من قاعدة المكواة بقليل من الخل.
8. قم بتخزين المكواة على كعبها لتفادي تآكل وتلف قاعدة المكواة.



التنظيف الذاتي

لمنع تراكم الرواسب، استخدم وظيفة التنظيف الذاتي شهريا على الأقل في مناطق الماء الطبيعي أكثر من مناطق الماء العسر. ستخضع المنتجات تحت الضمان التي سيتم إعادتها مع الأعطال بسبب الرواسب لرسوم إصلاح. ستحتاج لحوض أو وعاء كبير لمسك الماء الذي يخرج من قاعدة المكواة.

1. املا الخزان حتى علامة max الحد الأقصى.
2. ضع المكواة على كعبها.
3. أوصل قابس الجهاز بالتيار الكهربائي.
4. اضبط الحرارة على max (الأحمر) وانتظر إلى أن تتوقف لمبة درجة الحرارة عن الوميض.
5. امسك المكواة على حوض أو وعاء مع جعل قاعدة المكواة لأسفل.
6. اضغط على الزر  وأبقه مضغوطا.
7. حرك المكواة جيئة وذهابا برفق. اجعل تسرب الماء والبخار خاليا من العقبان.
8. سوف يغسل الماء والبخار الرواسب والغبار خلال قاعدة المكواة.
9. استمر إلى أن يفرغ الخزان. اترك الزر .
10. ضع المكواة على كعبها. اتركها لتبرد تماما

منع الرواسب

يساعد مركب منع الرواسب في المكواة على منع تراكم الرواسب. لا تستخدم محلولاً لإزالة الرواسب إلا ستندمر مركب منع الرواسب.

إعادة التدوير

لتجنب المشاكل البيئية والصحية الناجمة عن المواد الخطرة، يجب عدم التخلص من الأجهزة، والبطاريات القابلة لإعادة الشحن والبطاريات غير القابلة لإعادة الشحن التي تحمل علامة واحدة من هذه الرموز مع نفايات البلدية غير المصنفة. يجب دائماً التخلص من المنتجات الكهربائية والإلكترونية، وكذلك إذا أمكن، البطاريات القابلة لإعادة الشحن وغير القابلة لإعادة الشحن، في نقطة رسمية مناسبة لإعادة التدوير/تجميع المخلفات.

