



Humidifying air purifier

Floor standing type

Humidifying Air Purifier

OPERATION MANUAL

Model

MCK70YVM



STREAMER

- Thank you for purchasing this humidifying air purifier.
- Please read the operation manual carefully and follow it for correct use.
- **Please read the “Safety Precautions” section before use.** ▶Page 2-4
- Please keep the operation manual in a safe place for later reference.

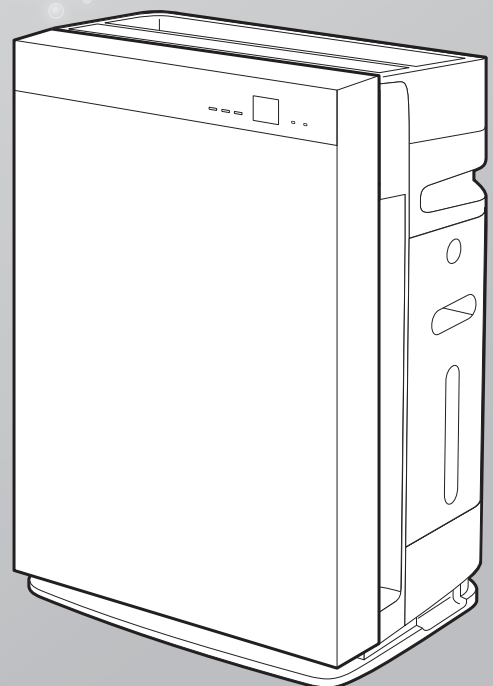

English

Deutsch

Français

Nederlands

Español

Italiano

Ελληνικά

Polski

Русский

Türkçe

Português

Spis treści

W pierwszej kolejności

Środki ostrożności	2
Środki ostrożności podczas użytkowania	5
Nazwy części i operacje	6
Przygotowanie przed rozpoczęciem pracy	11

Obsługa

Gdy chcesz, aby urządzenie wybrało najlepszy tryb pracy (działanie AUTO)	15
Korzystanie z trybu oczyszczania powietrza	16
Zmiana natężenia przepływu powietrza.....	16
Korzystanie z trybu nawilżania i oczyszczania powietrza	17
Obsługa urządzenia w TRYBIE	17
(AUTOM. PRACA WENTYLATORA/ECONO/USUWANIE PYŁKU KWIATOWEGO/ WILGOTNOŚĆ/CYRKULACJA)	
Działanie w TRYBIE DOBREGO SNU	20

Ustawienia zaawansowane

Ustawienia wydajności aktywnych jonów plazmy	21
Ustawienia wydajności trybu strumieniowego	22
Ustawienie czułości czujnika pyłu/cząstek PM2.5	23
Ustawienie sygnału dźwiękowego powiadomienia	24
Ustawienia trybów TRYBU EKONOMICZNEGO	25

Konserwacja



Skrócona tabela konserwacji	27
Tacka nawilżacza	29
Moduł filtra nawilżacza	30
Filtry nawilżacza Wymiana	31
Jednostka strumieniowa	32
Filtr odpylający Wymiana	33
Gdy nie używa się urządzenia przez dłuższy czas	33

Rozwiązywanie problemów

Najczęściej zadawane pytania	34
Stany kontrolki monitora NAWILŻ. i ich znaczenie	35
Rozwiązywanie problemów	36
Części sprzedawane oddzielnie	41
Dane techniczne.....	42

Środki ostrożności

- Należy przestrzegać tych środków ostrożności, aby uniknąć uszkodzenia mienia lub obrażeń ciała.
- Konsekwencje nieprawidłowego użytkowania podzielono na następujące kategorie:

 OSTRZEŻENIE	 PRZESTROGA
Nieprzestrzeganie tych instrukcji we właściwy sposób może prowadzić do obrażeń ciała lub śmierci.	Nieprzestrzeganie tych instrukcji we właściwy sposób może prowadzić do uszkodzenia mienia lub obrażeń ciała, które zależnie od okoliczności mogą być poważne.

- Środki ostrożności do przestrzegania podzielono na kategorie przy użyciu symboli:

 Nigdy tego nie robić.	 Przestrzegać instrukcji.
--	--

 **OSTRZEŻENIE** Przestrzegać wytycznych, aby nie dopuścić do wystąpienia pożaru, porażenia elektrycznego lub poważnych obrażeń.

- Informacje dotyczące wtyczki i przewodu zasilania elektrycznego

-  **Nie odłączać wtyczki pracującego urządzenia.** (Może to być przyczyną pożaru z powodu przegrzania lub porażenia elektrycznego)
- Nie podłączać ani odłączać mokrymi rękami.** (Może to być przyczyną porażenia elektrycznego)
- Nie używać go w taki sposób, że mogłoby dojść do przekroczenia parametrów znamionowych gniazda zasilania lub przedłużacza; nie używać napięcia zasilania spoza zakresu 220–240 V (prądu przemiennego).** (Może dojść do pożaru, jeśli dojdzie do przekroczenia parametrów znamionowych rozdzielaczy wielogniazdkowych itd.)
- Nie ciągnąć za przewód zasilania podczas odłączania.** (Może dojść do przegrzania lub pożaru w wyniku przerwania przewodu)
- Nie wykonywać czynności, w wyniku których mogłoby dojść do zniszczenia wtyczki i przewodu zasilania elektrycznego.**
 - Są to takie czynności, jak np. uszkodzenie, modyfikacja, mocne wyginanie, ciągnięcie, skręcanie, zwijanie w wiązki, umieszczanie ciężkich przedmiotów na wtyczce lub przewodzie zasilania elektrycznego.
 - Aby uniknąć zagrożenia w przypadku uszkodzenia wtyczki lub przewodu zasilania elektrycznego, wymianę powinien wykonać producent, jego przedstawiciel serwisowy lub osoba o podobnych kwalifikacjach. (Może dojść do porażenia elektrycznego, zwarcia lub pożaru w wyniku użytkowania uszkodzonego przewodu)

-  **Włożyć wtyczkę zasilania elektrycznego do samego końca.**
 - Nie używać uszkodzonej wtyczki zasilania elektrycznego ani obłuzowanego gniazda zasilania. (Może dojść do porażenia elektrycznego, zwarcia lub pożaru z powodu przegrzania, jeśli wtyczka zasilania elektrycznego nie jest włożona do samego końca)
- Wycierać co jakiś czas pył suchą szmatką z wtyczki zasilania elektrycznego.**
 - Jeśli urządzenie nie będzie użytkowane przed dłuższy czas, odłączyć go od zasilania. (Może dojść do pożaru z powodu uszkodzonej izolacji w wyniku nagromadzenia się pyłu i wilgoci itd.)
- Podczas wykonywania czynności konserwacyjnych, kontrolowania, przenoszenia urządzenia lub uzupełniania wody w zbiorniku należy pamiętać o wyłączeniu urządzenia i jego odłączeniu od zasilania.** (Może to być przyczyną porażenia elektrycznego lub obrażeń ciała)

- Nie używać urządzenia w następujących miejscach:

-  **W miejscach, w których używa się oleju lub łatwopalnych gazów i może dojść do ich wycieku.** (W wyniku ich zapłonu lub zassania do urządzenia może dojść do pożaru lub dymienia, a degradacja lub pęknięcie tworzywa sztucznego może być przyczyną obrażeń ciała)
- W miejscach, w których występują żrące gazy lub cząstki pyłu metalowego.** (W wyniku ich zapłonu lub zassania do urządzenia może dojść do pożaru lub dymienia)
- W miejscach o wysokiej temperaturze i wilgotności i tam, gdzie dochodzi do rozprysków wody, jak np. w łazience.** (Może to być przyczyną pożaru lub porażenia elektrycznego w wyniku upływności elektrycznej)
- W miejscach dostępnych dla małych dzieci.** (Może to być przyczyną porażenia elektrycznego lub obrażeń ciała)
- W miejscach o niestabilnej podłodze.** (Może dojść do zamoczenia artykułów gospodarstwa domowego lub pożaru lub porażenia elektrycznego w wyniku przewrócenia urządzenia)

Środki ostrożności

 **OSTRZEŻENIE** Przestrzegać wytycznych, aby nie dopuścić do wystąpienia pożaru, porażenia elektrycznego lub poważnych obrażeń.

■ Podczas użytkowania

-  • **Nie używać detergentów zawierających związki chloru lub kwasy.** (Degradacja lub pęknięcie tworzywa sztucznego może być przyczyną obrażeń ciała, zaś toksyczne gazy mogą mieć szkodliwy wpływ na zdrowie)
- **Nie zbliżać zapalonych papierosów ani kadzidełek do urządzenia.** (W wyniku ich zapłonu lub zassania do urządzenia może dojść do pożaru lub dymienia)
- **Nie wolno próbować demontować, rekonstruować ani naprawiać urządzenia.** (Może to być przyczyną pożaru, porażenia elektrycznego lub obrażeń ciała) W celu wykonania naprawy prosimy o kontakt ze sprzedawcą.
- **Nie wkładać palców, patyczków ani innych przedmiotów do wlotów lub wylotów powietrza.** (Może to być przyczyną porażenia elektrycznego, obrażenia lub uszkodzenia)
- **Nie wlewać wody do wylotu powietrza ani do urządzenia.** (Może to być przyczyną pożaru lub porażenia elektrycznego)
- **Nie używać substancji łatwopalnych (lakier do włosów, środki owadobójcze itp.) w pobliżu urządzenia.**
Nie wycierać urządzenia benzyną ani rozpuszczalnikiem. (Może to być przyczyną porażenia elektrycznego, pożaru lub pęknięcia)

■ Natychmiast wyłączyć urządzenie w wypadku nieprawidłowości lub nieprawidłowego działania

-  **Przykłady nieprawidłowości lub nieprawidłowego działania**
- Urządzenie nie działa nawet po włączeniu przełącznika.
- Podczas poruszania przewodem zasilającym zasilanie pojawia się i znika.
- Podczas pracy urządzenie wpada w drgania lub wydaje nieprawidłowe odgłosy.
- Obudowa urządzenia odkształciła się lub jest ekstremalnie gorąca.
- Czuć zapach spalenizny. (Break reakcji na nieprawidłowość i kontynuacja używania urządzenia może być przyczyną porażenia elektrycznego, dymienia, pożaru itd.)
Skontaktować się ze sprzedawcą.

 **PRZESTROGA** Przestrzegać wytycznych, aby nie dopuścić do wystąpienia upływności elektrycznej, obrażeń lub uszkodzenia mienia.

■ Podczas użytkowania

-  • **Małe dzieci ani osoby niepełnosprawne (w wyniku choroby lub obrażeń ciała) nie powinny samodzielnie obsługiwać urządzenia.**
 - ◆ Kraje członkowskie UE, Turcja:
To urządzenie może być obsługiwane przez dzieci w wieku 8 lat i starsze, osoby z pewnym upośledzeniem fizycznym, czuciowym lub umysłowym, a także osoby niemające doświadczenia, jeśli udzielono im instrukcji w zakresie bezpiecznego używania urządzenia, obsługa urządzenia odbywa się pod nadzorem i osoby te znają zagrożenia z tym związane.
Dzieci nie mogą bawić się tym urządzeniem. Dzieci bez nadzoru nie mogą czyścić ani konserwować tego urządzenia.
 - ◆ Pozostałe kraje:
Urządzenie nie jest przewidziane do użycia przez osoby (również dzieci) z ograniczeniami fizycznymi lub psychicznymi, osoby niedoświadczone lub osoby bez odpowiedniej wiedzy, chyba że pracują pod nadzorem lub zostały przeszkolone przez osobę odpowiedzialną za ich bezpieczeństwo w zakresie użycia urządzenia.
 - Należy nadzorować dzieci, aby nie bawiły się urządzeniem.
 - Osoby o wysokim stopniu odurzenia lub po zażyciu środków nasennych nie powinny obsługiwać urządzenia.
(Może to być przyczyną porażenia elektrycznego, obrażenia lub pogorszenia stanu zdrowia)

⚠ PRZESTROGA Przestrzegać wytycznych, aby nie dopuścić do wystąpienia upływności elektrycznej, obrażeń lub uszkodzenia mienia.

- ⊘ **Nie pić wody ze zbiornika wody. Nie dawać tej wody zwierzętom ani nie podlewać nią roślin.** (Może to mieć ujemny wpływ na zdrowie zwierząt lub stan roślin)
- **Nie należy używać spalinowych urządzenia grzewczych w miejscach bezpośrednio narażonych na przepływ powietrza z wylotu powietrza.** (Może dojść do zatrucia tlenkiem węgla w wyniku niepełnego spalania spalinowego urządzenia grzewczego)
- **Nie używać produktów, które zawierają drobny proszek, jak kosmetyki, w pobliżu urządzenia.** (Może to być przyczyną porażenia elektrycznego lub nieprawidłowego działania)
- **Nie obsługiwać urządzenia, gdy używa się środka owadobójczego w gazie.**
 - Po użyciu środka owadobójczego dobrze przewietrzyć pomieszczenie przed włączeniem urządzenia. (Wyrzucenie w powietrze związków chemicznych nagromadzonych w wylocie powietrza może mieć ujemny wpływ na zdrowie)
- **Nie używać urządzenia w pobliżu wykrywacza dymu.**
 - Jeżeli powietrze wydobywające się z urządzenia przepływa w kierunku czujnika dymu, jego reakcja może być opóźniona lub może nie dojść do wykrycia dymu.

- ⚠ **Często wietrzyć pomieszczenie, gdy urządzenia używana się wraz ze spalinowymi urządzeniami grzewczymi.**
 - Użycie tego produktu nie zastępuje wietrzenia. (Potencjalna przyczyna zatrucia tlenkiem węgla)
To urządzenie nie eliminuje tlenu węgla.
- **Jeśli urządzenie jest ustawione w pobliżu zwierzęcia domowego, dopilnować, aby zwierzę nie oddawało moczu na urządzenie ani nie pogryzło przewodu zasilania elektrycznego.** (Może to być przyczyną pożaru, porażenia elektrycznego lub obrażeń ciała)
- **Podczas korzystania z nawilżacza należy zawsze utrzymywać w czystości zbiornik wody, tackę nawilżacza i moduł filtra nawilżacza.**
 - Wymieniać codziennie wodę w zbiorniku wody na świeżą wodę wodociągową.
 - Wylewać codziennie pozostałą wodę z tacki nawilżacza.
 - Konserwować okresowo podzespoły wewnętrzne (tacka nawilżacza, moduł filtra nawilżacza).
(Rozprzestrzenianie się pleśni lub bakterii w zabrudzeniach lub kamieniu/osadzie w wodzie może mieć ujemny wpływ na zdrowie)
Skonsultować się z lekarzem w wypadku nieprawidłowości zdrowotnych.

■ Informacje dotyczące korpusu urządzenia

- ⊘ **Nie blokować wlotów ani wylotów powietrza praniem, obrusem, zasłonami itd.** (Nieprawidłowy obieg powietrza może być przyczyną przegrzewania lub pożaru)
- **Nie rozpylać aerozoli bezpośrednio na urządzenie ani w jego pobliżu.** (Może to być przyczyną nieprawidłowego działania)
- **Nie wchodzić na urządzenie, nie siedzieć na nim ani się o niego nie opierać.** (Może dojść do obrażeń ciała w wyniku upadku lub przewrócenia)
- **Nie układać urządzenia poziomo.** (Wyciekająca lub rozlana woda może być przyczyną porażenia elektrycznego lub nieprawidłowego działania)

■ Przenoszenie urządzenia

- ⚠ **Przed przeniesieniem urządzenia wyłączyć zasilanie, wylać wodę pozostałą w zbiorniku wody i tacce nawilżacza.** (Może dojść do zamoczenia artykułów gospodarstwa domowego itp., a wyciekająca lub rozlana woda może być przyczyną porażenia elektrycznego lub upływności elektrycznej)
- **Zachować ostrożność podczas podnoszenia urządzenia w celu przeniesienia.**
 - Trzymać urządzenie za przeznaczone do tego celu uchwyty. Nie trzymać urządzenia za uchwyt zbiornika wody lub tacki nawilżacza. (Może dojść do obrażeń ciała w wyniku przewrócenia urządzenia)



Środki ostrożności podczas użytkowania

Inne uwagi

- **Nie używać tego urządzenia do zastosowań specjalnych, jak np. konserwacja dzieł sztuki, tekstów/materiałów naukowych itd.**
(Może dojść do degradacji konserwowanych przedmiotów)
- **Nie nawilżać nadmiernie powietrza.**
(Może dojść do skraplania i wzrostu pleśni)
- **Nie używać żadnego z następujących rodzajów płynów. Ciepła woda (40°C lub więcej), olejek zapachowy, środki chemiczne, takie jak kwas podchlorawy, woda zanieczyszczona, woda zawierająca substancje zapachowe lub detergenty itp.**
(Może to spowodować odkształcenie urządzenia lub nieprawidłowe działanie)
Woda z oczyszczacza wody, jonizowana woda alkaliczna, woda mineralna, woda studzienna itp.
(Może to prowadzić do rozprzestrzeniania pleśni lub bakterii)
- **Pamiętać o możliwości zamarznięcia.**
(Może to być przyczyną nieprawidłowego działania)
Jeśli występuje ryzyko zamarznięcia, wyłączyć wodę pozostałą w zbiorniku wody i tacce nawilzacza.
- **Gdy nie używa się funkcji nawilżania, wyłączyć wodę pozostałą w zbiorniku wody i tacce nawilzacza.**
(Rozprzestrzenianie się pleśni lub bakterii w zabrudzeniach lub kamieniu/osadzie w wodzie może być przyczyną nieprzyjemnego zapachu)
- **W zależności od miejsca użytkowania należy skrócić czas konserwacji. Używając w miejscach o wysokim natężeniu ruchu, takich jak hotele i obiekty użyteczności publicznej, skrócić okres konserwacji filtra wstępnego.**
(Jeśli filtr wstępny ulegnie zatkaniu i urządzenie będzie nadal użytkowane, może to spowodować nieprawidłowe działanie)

Nie używać urządzenia w następujących miejscach:

- **W których wywiewane powietrze wydostaje się bezpośrednio na ścianę, meble, zasłony itd.**
(Może dojść do powstania plam lub odkształcenia)
- **Na grubym dywanie, narzucie na łóżko lub materacu**
Urządzenie może się przewrócić i spowodować rozlanie wody lub czujnik poziomu wody może nie działać prawidłowo.
- **Narażonych na bezpośrednie działanie promieni słonecznych**
(Może to powodować zmianę koloru)
- **Narażonych na powietrze wpływające z zewnątrz (np. w pobliżu okien itd.) lub bezpośredni przepływ powietrza z klimatyzacji itp.**
Wilgotność pomieszczenia może nie być wykrywana ani wskazywana prawidłowo.
- **W pobliżu spalinowych urządzeń grzewczych lub bezpośrednio narażonych na przepływ powietrza z urządzeń grzewczych**
(Wilgotność pomieszczenia może nie być wykrywana ani wskazywana prawidłowo, może też dojść do odkształcenia)
- **Tam, gdzie używa się substancji chemicznych i farmaceutycznych, jak np. w szpitalach, zakładach pracy, laboratoriach, salonach piękności i laboratoriach fotograficznych**
(Lotne chemikalia i rozpuszczalniki mogą być przyczyną degradacji części mechanicznych, wycieków wody i spowodować zamknięcie takich przedmiotów jak artykuły gospodarstwa domowego itp.)
- **W miejscach o wysokim poziomie fal elektromagnetycznych, jak np. w pobliżu kuchni indukcyjnej, głośników itd.**
Urządzenie może nie działać prawidłowo.
- **W miejscach występowania sadzy (pyłu przewodzącego) pochodzącej ze świec, świec zapachowych itd.**
Może to mieć ujemny wpływ na działanie filtrów, w wyniku czego dojdzie do zabrudzenia pomieszczenia z powodu nagromadzenia się niewyłapanego pyłu.
- **Nie używać kosmetyków itp. zawierających krzemionkę* w pobliżu urządzenia.**
* Produkty do pielęgnacji włosów (środki do pielęgnacji rozdwojonych końcówek, pianka do włosów, preparaty odżywcze do włosów itp.), kosmetyki, antyperspiranty, środki antystatyczne, impregnaty w aerozolu, środki nabłyszczające, środki do czyszczenia szkła, ściereczki czyszczące nawilżone środkiem chemicznym, wosk, itp.
• Izolatory, takie jak krzemionka, mogą przylegać do igły jednostki strumieniowej, w wyniku czego nie dojdzie do wyładowania strumieniowej.
Jeśli tak się stanie, wyczyścić jednostkę strumieniową. ▶ Strona 32
- Filtr odpylający może się zatkać, co spowoduje utratę zdolności oczyszczania powietrza.
- **Nie używać nawilzacza ultradźwiękowego ani podobnego sprzętu w pobliżu urządzenia.**
Filtr odpylający może się zatkać, co spowoduje utratę zdolności oczyszczania powietrza.

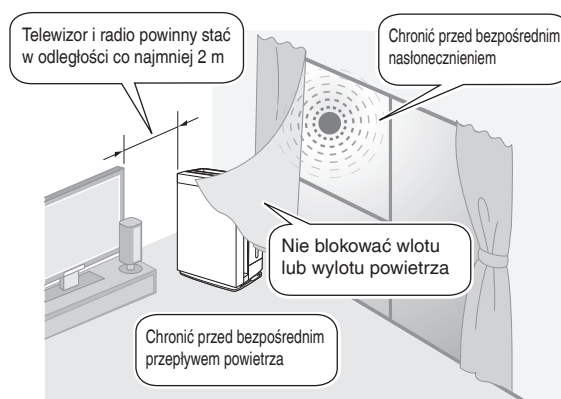

Informacje na temat wyładowania strumieniowego i aktywnych jonów plazmy

W niektórych wypadkach z wylotu powietrza może być wyczuwalny nieznaczny zapach, ponieważ dochodzi do powstawania śladowych ilości ozonu. Jest to pomijalnie mała ilość i nie ma szkodliwego wpływu na zdrowie.

- **To urządzenie nie eliminuje wszystkich substancji trujących w dymie tytoniowym (tlenek węgla itp.)**
- **Zapachy nie mogą być całkowicie usunięte, jeśli są stale generowane (zapachy materiałów budowlanych, zapachy zwierząt domowych itp.)**

Nazwy części i operacje

Przód

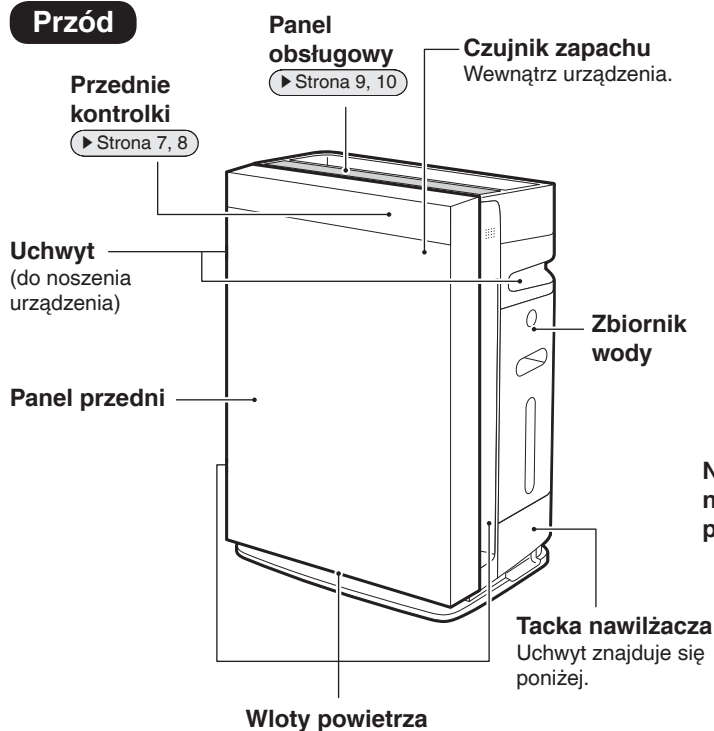

Tył

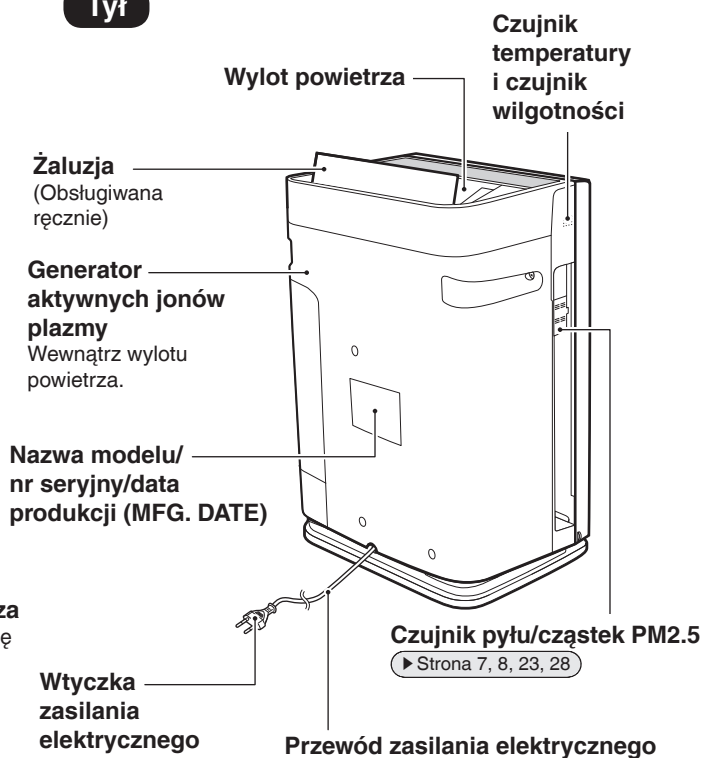

Wewnątrz jednostki

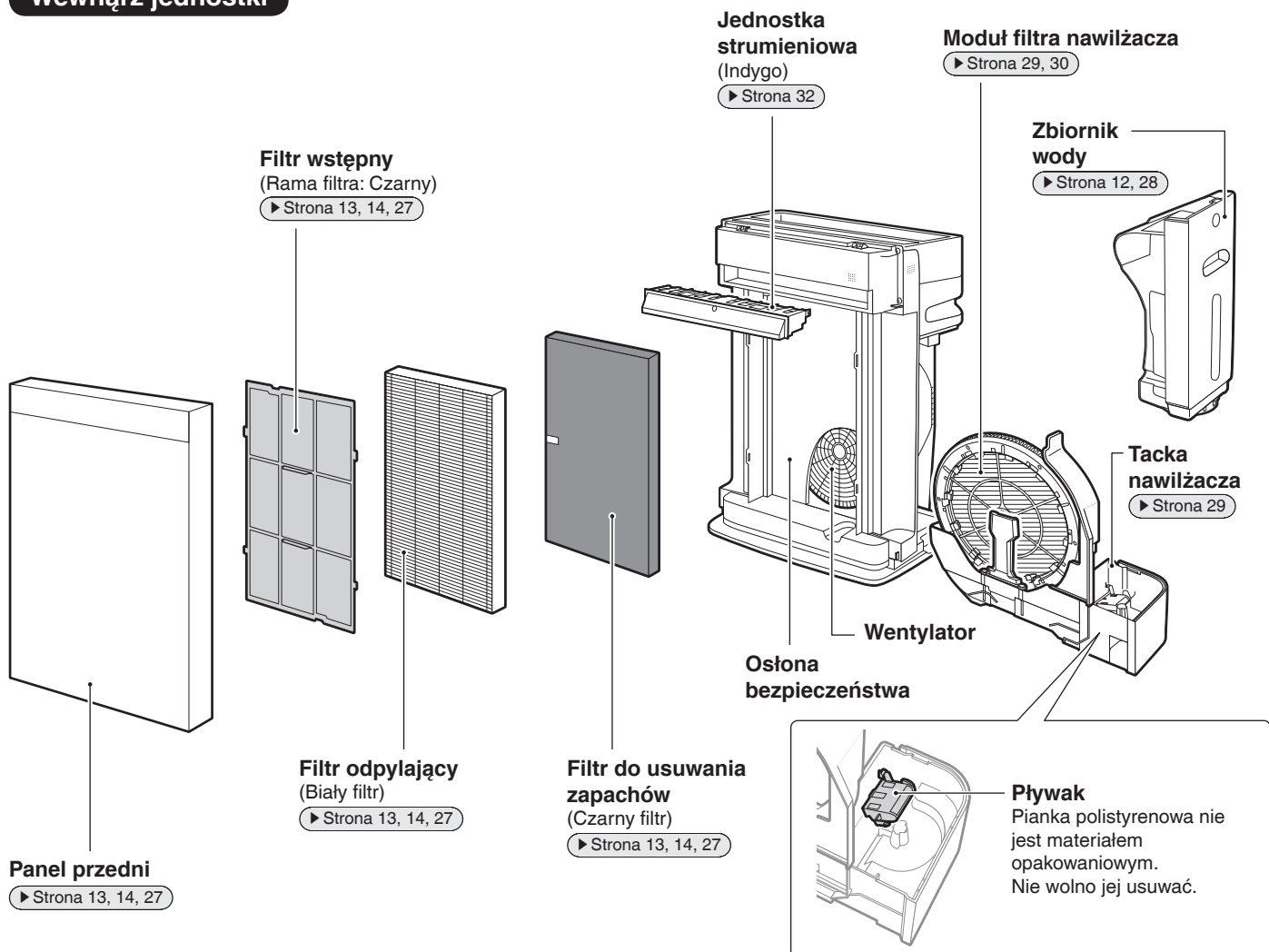

Nazwy części i operacje

Przednie kontrolki

Kontrolka czujnika pyłu/kontrolka czujnika cząstek PM2.5

Wskazuje objętość pyłu w otoczeniu w 3 kolorach: niebieskim, pomarańczowym i czerwonym.

- Kolor niebieski oznacza, że powietrze jest czyste.
- Czujnik pyłu/cząstek PM2.5 wykrywa małe (ok. 1,0–2,5 µm) i duże (ok. 2,5 µm i większe) cząstki pyłu. Kontrolka cząstek PM2.5 włącza się po wykryciu małych cząstek, a kontrolka pyłu włącza się po wykryciu dużych cząstek pyłu.

Kolor kontrolki **Niebieski** **Pomarańczowy** **Czerwony**



- Po uruchomieniu kontrolka świeci w kolorze niebieskim przez pierwszą minutę (czas przybliżony) bez względu na poziom zanieczyszczenia powietrza.

- Jeśli reakcja czujnika pyłu/cząstek PM2.5 jest słaba, zmień jego ustawienie czułości. [► Strona 23](#)
- Jeśli ustawienie natężenia przepływu powietrza jest ustawione na „Turbo”, reakcja czujnika pyłu/cząstek PM2.5 może być słaba w trybie PRACY WENTYLATORA lub TRYBIE WILGOTNOŚCI. Silny przepływ powietrza powoduje zasysanie pyłu do wlotów powietrza zanim zostanie on wykryty przez czujnik pyłu/cząstek PM2.5. Jest to normalne zjawisko (nie oznacza nieprawidłowego działania).

Zakres wykrywania czujnika pyłu/cząstek PM2.5

Wykrywalne substancje
pył w domu, dym tytoniowy, pyłek kwiatowy, wydzieliny roztoczy i ich pozostałości, sierść i włosy zwierząt domowych, cząstki stałe oleju napędowego
Wykrywane od czasu do czasu
para wodna, dym z oleju

Kontrolka monitora NAWILŻ. (przybliżona wilgotność otoczenia) [niebieska]

Wskazuje wilgotność pomieszczenia w zakresie 20%-90%. (z dokładnością 1%)

Gdy poziom wilgotności wynosi mniej niż 20%, wyświetlane jest „20”.

Gdy poziom wilgotności wynosi więcej niż 90%, wyświetlane jest „90”.

- Kontrolka włącza się nawet wtedy, gdy jest aktywny tryb oczyszczania powietrza.
- [– –] jest wyświetlane przez około 30 sekund po rozpoczęciu obsługi, niezależnie od wilgotności.
- W przypadku awarii zasilania następuje przywrócenie zasilania i ponowne rozpoczęcie pracy, przez około 30 sekund wyświetlany jest również symbol [– –].

Czasami poziom wilgotności wskazywany przez urządzenie może być inny niż ten wskazywany przez wilgotnościomierz.

- Jest to spowodowane zmianami temperatury i wilgotności w wyniku przepływu powietrza w pomieszczeniu. Należy pamiętać, że wskazania urządzenia to tylko szacunkowa wartość wilgotności otoczenia.

Gdy kontrolka monitora NAWILŻ. miga [► Strona 35](#)

Kontrolka czujnika zapachu

Wskazuje natężenie zapachów w 3 kolorach: niebieskim, pomarańczowym i czerwonym.

- Kolor niebieski oznacza, że powietrze jest czyste.

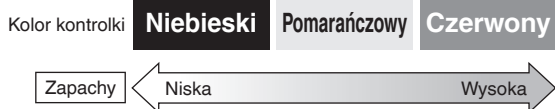

- Jeśli urządzenie uruchomione natychmiast po podłączeniu wtyczki zasilania elektrycznego, kontrolka świeci w kolorze niebieskim przez pierwszą minutę (czas przybliżony).
- Jeśli poziom natężenia zapachu jest niezmienny, czujnik może nie zareagować nawet po wystąpieniu silnego zapachu w powietrzu.
- Następujące rodzaje zapachu mogą nie być wykrywane: zapachy zwierząt domowych bez amoniaku, zapach czosnku itd.

- Ponieważ percepcja zapachu zależy od osoby, w niektórych przypadkach zapach może być wyczuwalny nawet wtedy, gdy kontrolka świeci w kolorze niebieskim. Jeśli nieprzyjemny zapach Ci przeszkadza, wybierz ustawienie silnego natężenia przepływu powietrza. (► Strona 16)

Podstawowa czułość czujnika zapachu zostanie określona na podstawie poziomów zapachu w pierwszej minucie (czas przybliżony) po każdym podłączeniu wtyczki zasilania elektrycznego. Podłączaj wtyczkę zasilania elektrycznego, gdy powietrze jest czyste (pozbawione zapachów).

Zakres wykrywania czujnika zapachu

Wykrywalne substancje

zapachy tytoniowe, zapachy gotowania, zapachy zwierząt domowych, zapachy z toalety, zapachy odpadków, zapach pleśni, substancja rozpylona, alkohol

Wykrywane od czasu do czasu

nagle zmiany temperatury/wilgotności, para wodna, dym z oleju, gaz emitowany przez spalinowe urządzenia grzewcze

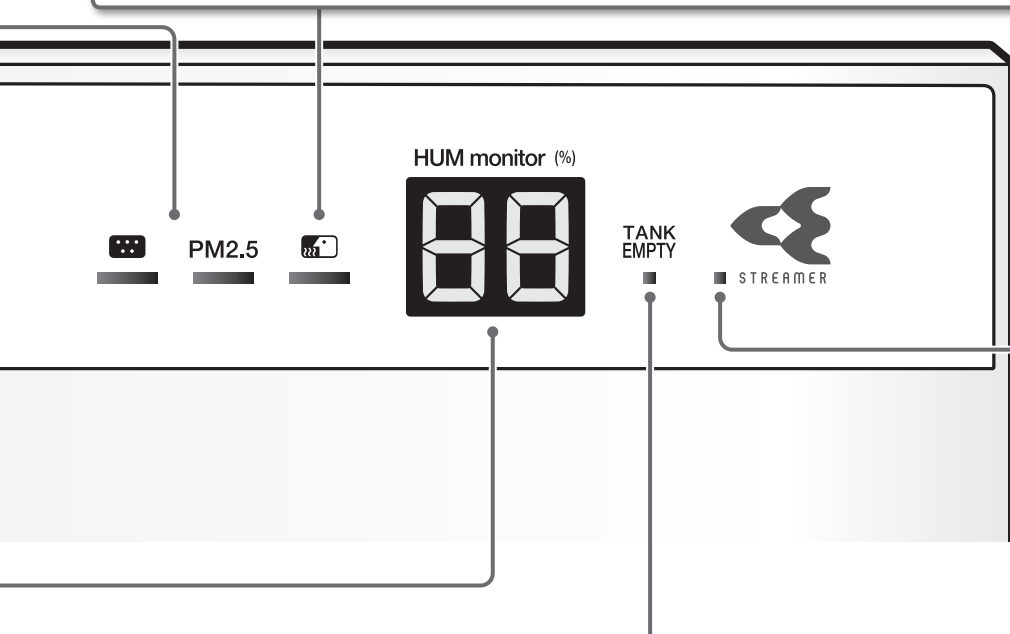

Kontrolka trybu strumieniowego Flash Streamer [niebieska]

Włącza się, gdy tryb strumieniowy jest aktywny. Miganie wskazuje, że konieczne jest wyczyszczenie jednostki strumieniowej.

(► Strona 27, 28, 32)

Kontrolka poziomu wody [czerwona]

- Kiedy woda w zbiorniku wody wyczerpie się podczas trybu nawilżania, rozlegnie się sygnał dźwiękowy (3 długie dźwięki), kontrolka zaświeci się, a tryb **nawilżania** zostanie zatrzymany. (Tryb oczyszczania powietrza będzie kontynuowany, gdy świeci się kontrolka NAWILŻ.)
- Po włączeniu kontrolka zasilania wodą może wyłączać się i włączać kilkakrotnie, jest to jednak normalne zjawisko (a nie nieprawidłowe działanie).
- Przerwij pracę i odłącz wtyczkę zasilania elektrycznego, a następnie uzupełnij wodę w zbiorniku. (► Strona 12)
- Aby wyłączyć odtwarzanie sygnału dźwiękowego powiadomienia (3 długie dźwięki), zmień ustawienia. (► Strona 24)

Nazwy części i operacje

Panel obsługowy

Blokada przed dziećmi

Naciśnij i przytrzymaj przycisk  przez ok. 2 sekundy, aby ustawić.

(To samo dotyczy sytuacji, gdy chcesz anulować.)

Kontrolka blokady przed dziećmi [pomarańczowa]

Kontrolka będzie włączona, gdy blokada przed dziećmi jest aktywna. Gdy jest włączona, obsługa jest ograniczona. Po naciśnięciu przycisku zostanie odtworzony tylko sygnał dźwiękowy (3 krótkie dźwięki), nie dopuszczając do nieprawidłowej obsługi przez małe dzieci.

Uwaga

Jeśli wtyczka urządzenia zostanie odłączona przy aktywnej blokadzie przed dziećmi, blokada zostanie wyłączona.

Przycisk DOBRY SEN

Praca będzie realizowana przy zmniejszonym natężeniu przepływu powietrza i jasności kontrolki sygnalizacyjnej. (► Strona 20)

Lampka TRYB DOBREGO SNU [zielona]

Kontrolka włącza się, gdy urządzenie jest w TRYBIE DOBREGO SNU. (► Strona 20)

Kontrolka NAWILŻ. [pomarańczowa]

Kontrolka włącza się, gdy tryb nawilżania jest aktywny.

(Push for 2 sec.)

BRIGHTNESS

GOOD SLEEP



HUM



Przycisk JASNOŚĆ

Podczas pracy, każde naciśnięcie przycisku powoduje jednoczesną zmianę jasności lampek panelu obsługowego i przednich kontrolek.



Użyj tej funkcji, jeśli kontrolki przeszkadzają Ci w czasie snu itp.

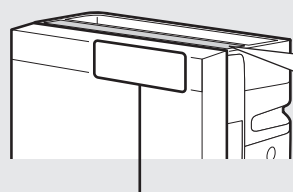

Kontrolki panelu obsługowego



Nie gaśnie nawet po wybraniu „WYŁ.”.

Panel przednich kontrolek

- Nie świecą się po wybraniu „WYŁ.”.
- Nawet jeśli wybrano „WYŁ.”, kontrolki zaświecą się lub będą migać w następujących przypadkach.

Zapala się kontrolka zasilania wodą	Jeśli zbiornik wody zostanie opróżniony podczas trybu nawilżania
Miga kontrolka jednostki strumieniowej	Jeśli nadszedł czas na przeprowadzenie konserwacji jednostki strumieniowej

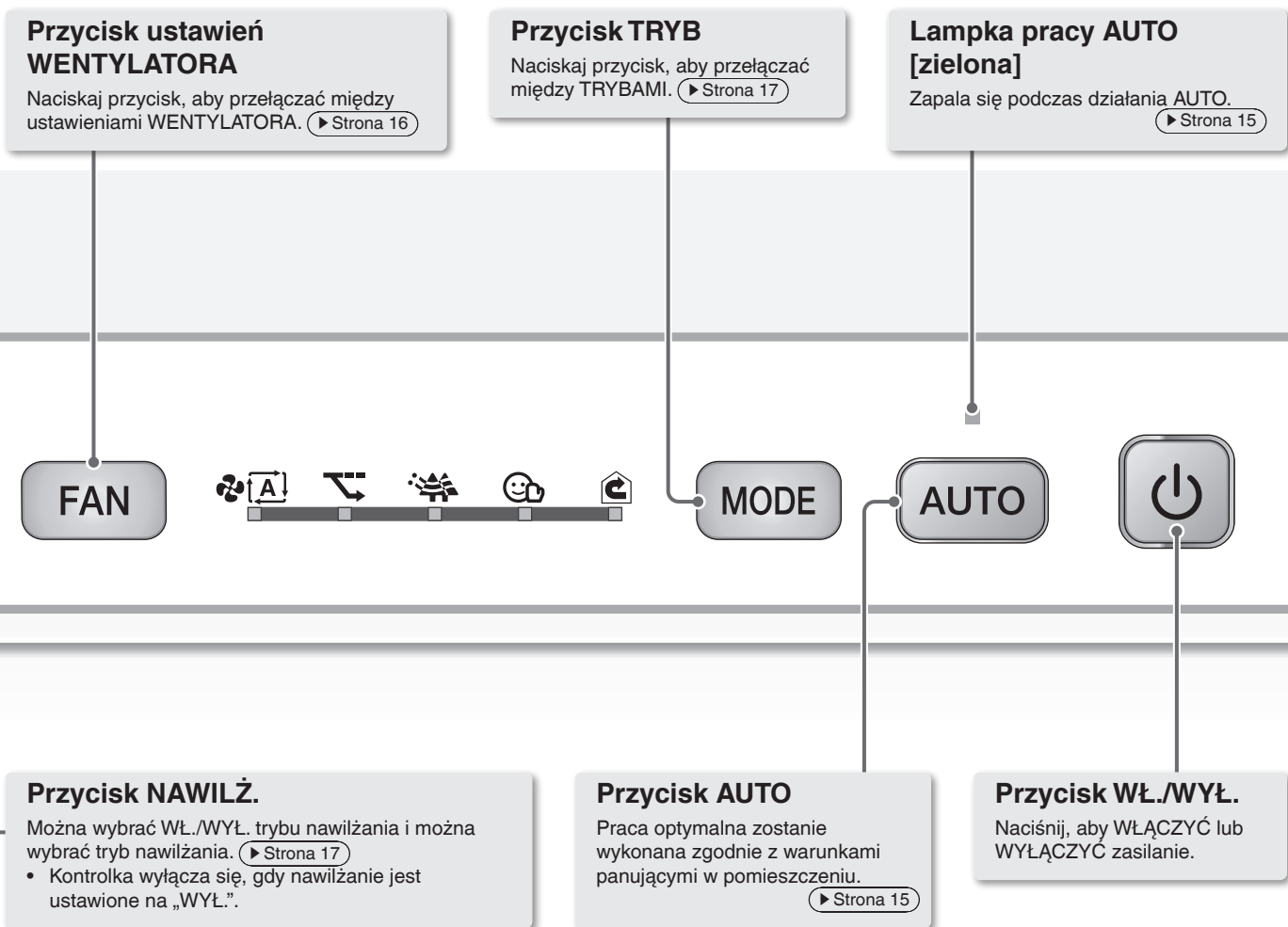

Polski

Informacje o natężeniu przepływu powietrza i symbolach trybu nawilżania

Tabela symboli

*Wielkość symbolu zależy od ustawienia natężenia przepływu powietrza.

	Wentylator				Tryb nawilżania		
Znak							
Ustawienie	Cichy	Niski	Standardowy	Turbo	Niski	Standardowy	Wysoki

Przygotowanie przed rozpoczęciem pracy

1 Sprawdzenie akcesoriów

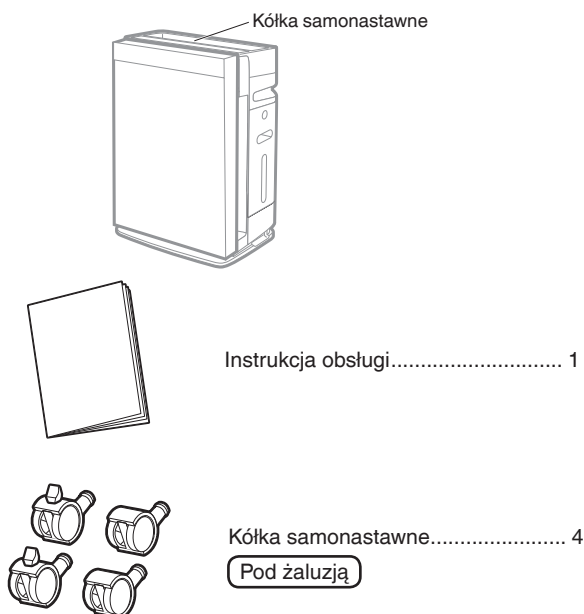

2 Instalacja

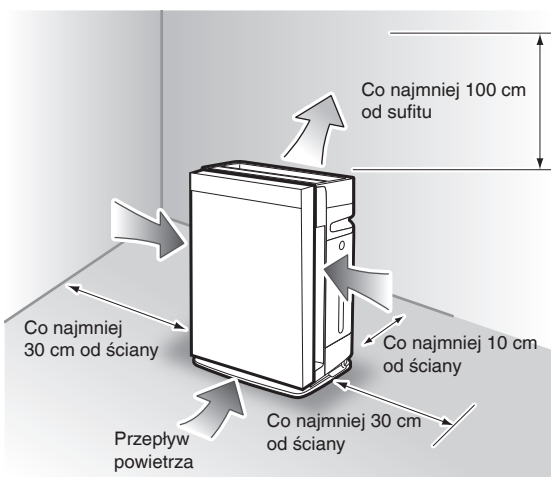

Uwaga

- Aby uniknąć zabrudzenia ścian, ustawić urządzenie przy zachowaniu odległości wskazanych na rysunku. Należy jednak pamiętać, że niektóre rodzaje ścian mogą zostać zabrudzone nawet przy zachowaniu odległości, ponieważ urządzenie zasysa brudne powietrze. W takich przypadkach należy zachować odpowiednią odległość między urządzeniem a ścianą.
- Przy długotrwałym użytkowaniu w tym samym miejscu podłoga i otaczające ją ściany mogą ulec odbarwieniu w miarę zasysania powietrza przez wloty. Zaleca się okresowe mycie.

Uwaga

Przepływ powietrza skierowany jest nieznacznie w prawo, ale nie jest to usterka.

Wskazówki dotyczące prawidłowego ustawienia

- Wybierz takie miejsce w pomieszczeniu, które zapewni równomierne rozproszanie przepływu powietrza.
- Ustaw urządzenie na stabilnej powierzchni. Jeśli urządzenie umieści się na niestabilnej powierzchni, jego drgania mogą zostać wzmacnione.
- Jeśli zakłócenia z obwodu zasilania wewnątrz urządzenia lub kabli powodują zakłócenie obrazu z ekranu telewizora lub emisję szumu elektryczności statycznej z pobliskich radiodbiorników lub urządzeń stereofonicznych, należy odsunąć urządzenie na odległość co najmniej 2 m. Nie zbliżać telefonów bezprzewodowych ani zegarów sterowanych radiowo do urządzenia.

3 Montaż kółek samonastawnych

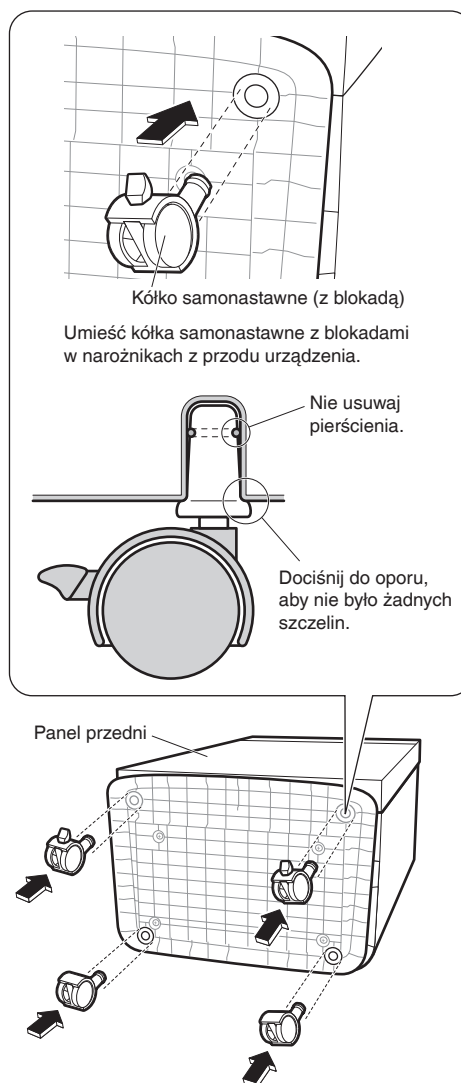

Uwaga

- Zakładając kółka samonastawne, połóż urządzenie tak, aby panel przedni był skierowany do góry. Jeśli ustawi się panel przedni w dół, może zostać porysowany.
- Upewnić się, żeby przesuwając urządzenie powoli, ponieważ powierzchnia podłogi może zostać zarysowana w zależności od materiału podłoża.
- W przypadku mocowania kółka samonastawnego po użytkowaniu urządzenia, wyłączyć wodę ze zbiornika wody i tacki nawilżacza.

4 Przygotowanie zbiornika wody (do trybu nawilżania)

1. Wyjmij zbiornik wody i zdejmij zatyczkę.

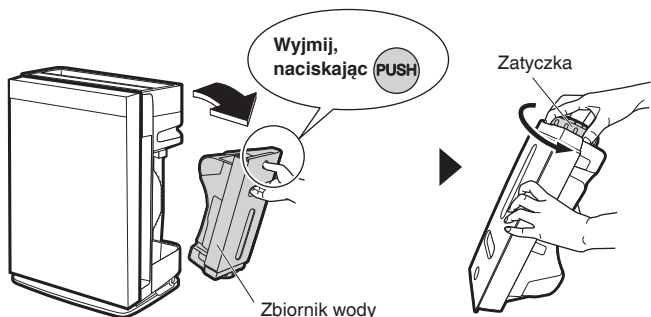

2. Napełnij zbiornik wodą wodociągową i załóż zatyczkę.

Uwaga

Nie wlewaj do zbiornika:

- Ciepłej wody (40°C lub więcej), olejku zapachowego, środków chemicznych, takich jak kwas podchloryny, woda zanieczyszczona, woda zawierająca substancje zapachowe lub detergenty itp. Płyny te mogą spowodować odkształcenie urządzenia lub nieprawidłowe działanie.
- Wody z oczyszczacza wody, jonizowanej wody alkalicznej, wody mineralnej, wody studziennej itp. Może to prowadzić do rozprzestrzeniania się pleśni lub bakterii.
- Wykonuj te czynności w miejscu, w którym rozlanie wody nie spowoduje problemów.
- **Oczyść zbiornik, wstrząsając małą ilością wody wewnątrz zbiornika przed napełnieniem go wodą.**
- Informacje na temat procedur konserwacyjnych można znaleźć na [► Strona 28](#).

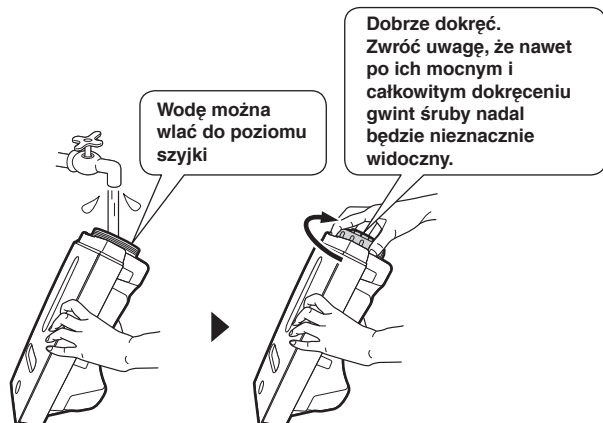

Dokręć zatyczkę na zbiorniku wody. W przeciwnym razie dojdzie do rozlania wody.

- Zbiornik po napełnieniu wodą jest ciężki. Trzymaj mocno zbiornik wody obiema rękami podczas przenoszenia.
- Nie dotykaj zaworu na środku zatyczki. Może dojść do wycieku wody.
- Po dokręceniu zatyczki obróć zbiornik wody o 180 stopni (aby zatyczka była skierowana na dół) i sprawdź, czy nie ma wycieków.

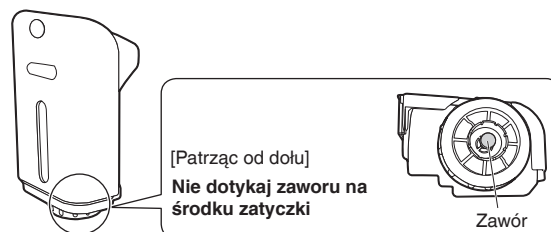

3. Włóż zbiornik wody do urządzenia.

- Przytrzymaj za uchwyt i umieść zbiornik wody w tace nawilżacza.

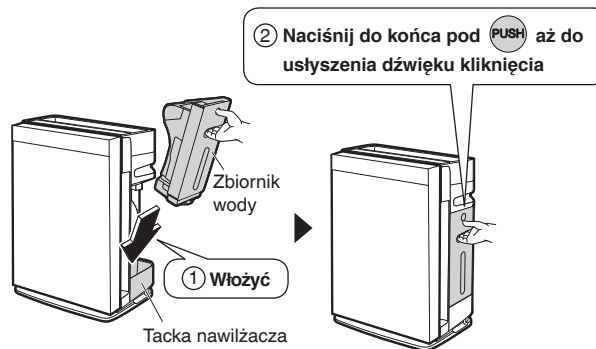

Uwaga

Ponieważ pozostawianie resztek wody w tace nawilżającej prowadzi do powstawania nieprzyjemnych zapachów i gromadzenia się zanieczyszczeń, należy pamiętać o usuwaniu resztek wody z tacki nawilżającej po każdym napełnieniu zbiornika wody. Jeżeli występują zanieczyszczenia lub czuć nieprzyjemny zapach, patrz [► Strona 29](#).

Przygotowanie przed rozpoczęciem pracy

5 Zakładanie filtra do usuwania zapachów

1. Usuń panel przedni.

- Wcisnąć występy (2 miejsca po lewej/prawej stronie), pociągnąć do siebie a następnie zdjąć.

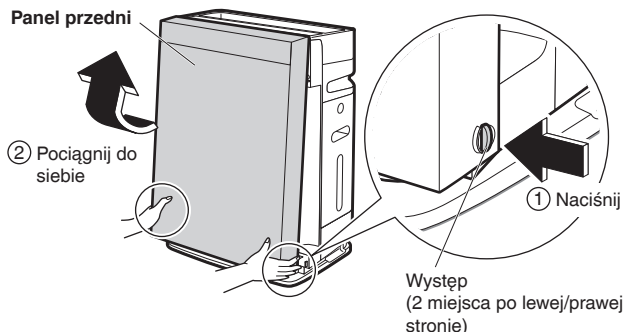

Jeśli występ na panelu przednim zostanie zdjęty

- Zamontuj go, korzystając z ilustracji jako odniesienia.

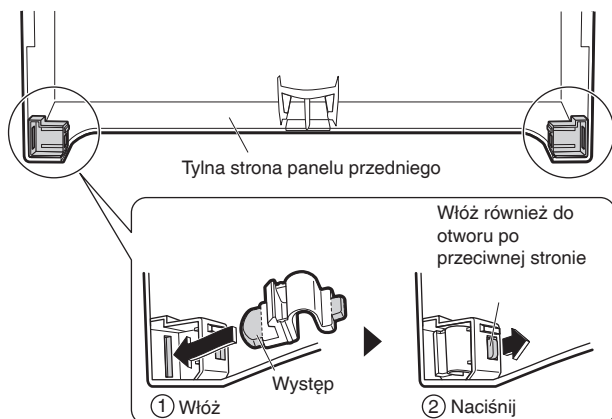

2. Zdejmij taśmę mocującą (4 miejsca) i usuń karton.

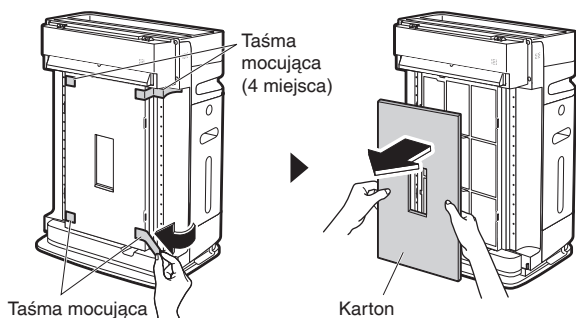

3. Usuń filtr wstępny.

- Trzymając wypustkę pośrodku, wyjmij haczyki (4 miejsca po lewej/prawej stronie) z otworów w urządzeniu (4 miejsca po lewej/prawej stronie).

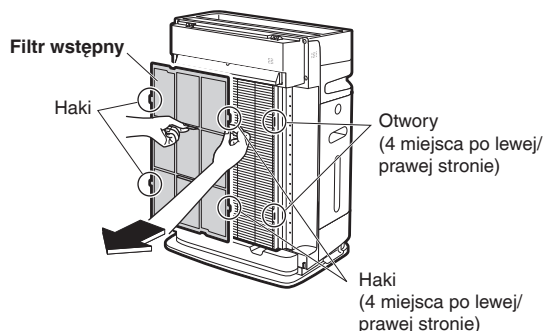

4. Wyjmij filtr odpylający.

- Włóż palec w nacięcie w dolnej części urządzenia, a następnie podnieś i usuń filtr odpylający.

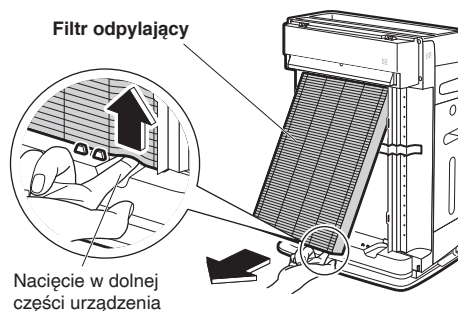

5. Zdejmij taśmę mocującą i usuń filtr do usuwania zapachów.

- Pociągnij górną część filtra do usuwania zapachów do siebie i usuń go.

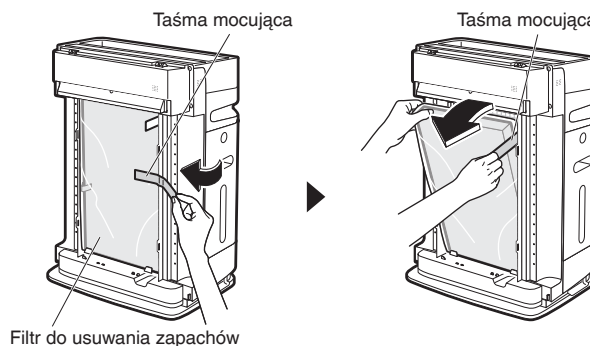

6. Wyjmij moduł filtra do usuwania zapachów z torebki.

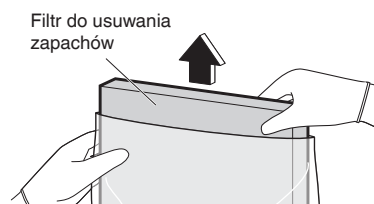

Podczas pracy nosić rękawice.
(Pył z filtra do usuwania zapachów może zabrudzić ręce.)

- Przestrzegaj lokalnych zasad segregacji odpadów podczas wyrzucania taśmy, torebki po filtrze i środka pochłaniającego wilgoć.

7. Założyć filtr do usuwania zapachów.

- Zamontuj filtr do usuwania zapachów, wkładając dolną część do uchwytów filtra do usuwania zapachów (2 miejsca po lewej/prawej stronie). (Filtr do usuwania zapachów nie ma specjalnej orientacji, więc instalacja go do góry nogami lub tyłem nie ma znaczenia.)
- Po zamocowaniu pod występami przedniej osłony zabezpieczającej, filtr do usuwania zapachów może wyglądać na uszkodzony, ale nie wpłynie to na jego działanie.

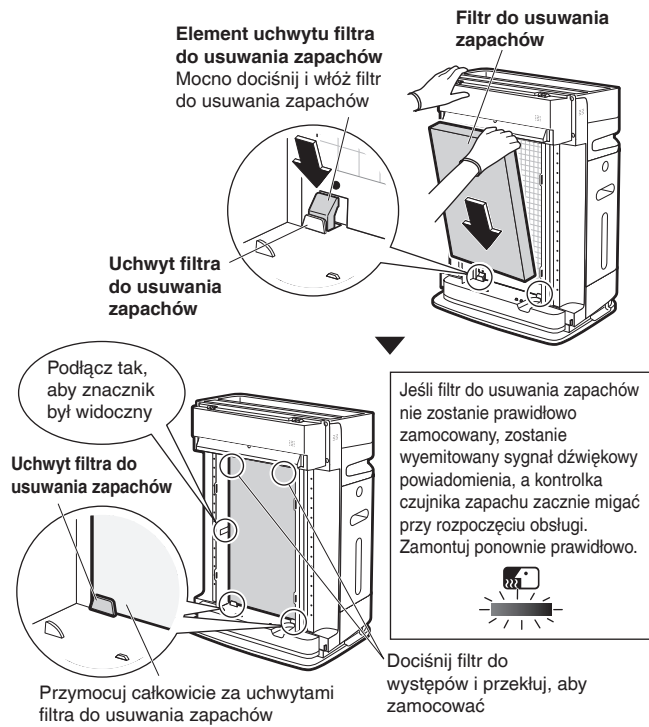

8. Zamontuj filtr odpylający.

- Sprawdź, czy zamocowany jest filtr do usuwania zapachów.
- Zamontuj filtr odpylający, wsuwając najpierw dolną część całkowicie za występ.

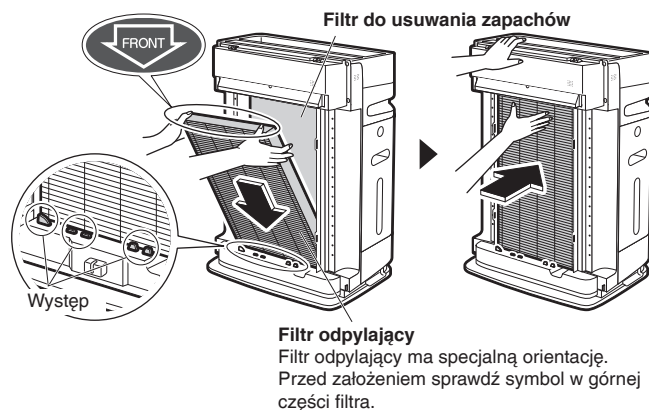

9. Załóż filtr wstępny.

- Podczas zginania filtra wstępnego włóż haczyki (4 miejsca po lewej/prawej stronie) do otworów w urządzeniu (4 miejsca po lewej/prawej stronie). (Filtr wstępny nie ma orientacji góra-dół.)

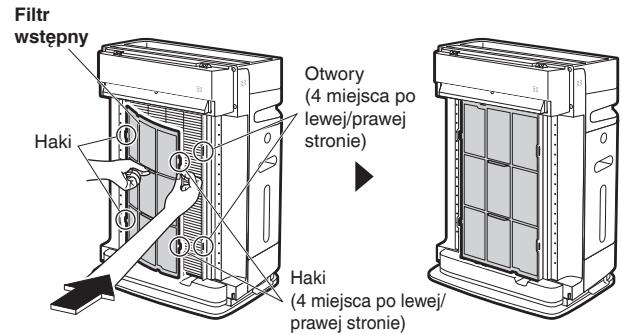

10. Załóż panel przedni.

- Zaczep haczy w górnej części panelu w rowku w górnej części urządzenia (2 miejsca po lewej/prawej stronie), a następnie zamknij panel.

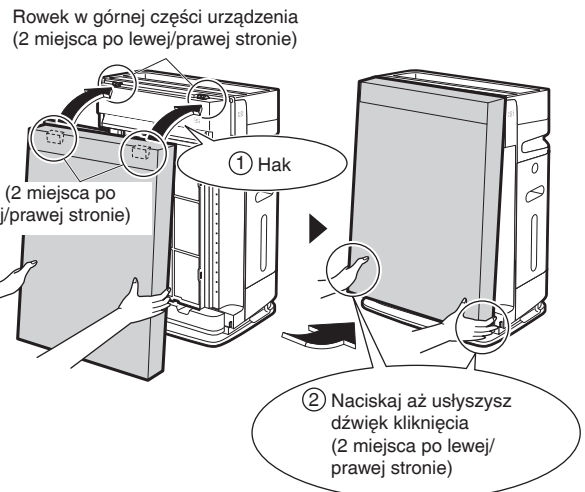

Uwaga

Upewnij się, że podczas pracy zamocowany jest filtr wstępny, filtr odpylający i filtr pochłaniający zapachy. Jeśli urządzenie będzie używane bez zamocowanych filtrów, może to spowodować nieprawidłowe działanie.

6 Włożenie wtyczki zasilania elektrycznego do gniazdka

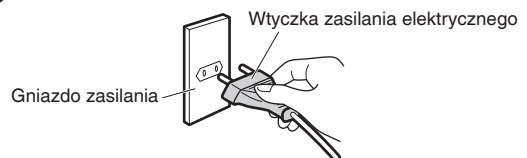

- Podstawowa czułość czujnika zapachu zostanie określona na podstawie poziomów zapachów w pierwszej minucie (czas przybliżony) po każdym podłączeniu wtyczki zasilania elektrycznego. **Podłączaj wtyczkę zasilania elektrycznego, gdy powietrze jest czyste (pozbawione zapachów).**

Obsługa

Nie wyłączać urządzenia przez wyciągnięcie wtyczki z gniazda zasilania.
(Może to być przyczyną pożaru z powodu przegrzania lub porażenia elektrycznego)

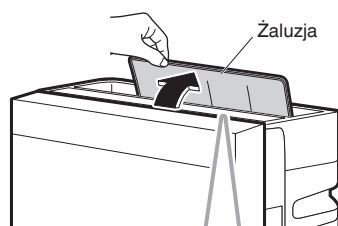

Przed przystąpieniem do obsługi należy ręcznie otworzyć żaluzję. (Ponieważ żaluzja jest obsługiwana ręcznie, nie zamknie się automatycznie po zakończeniu obsługi.)

Aby zmienić kierunek przepływu powietrza
Żaluzja może regulować przepływ powietrza w 3 kierunkach.

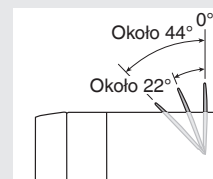

Gdy chcesz, aby urządzenie wybrało najlepszy tryb pracy (działanie AUTO)

Napełnij zbiornik wodą. [▶ Strona 12](#)

Uwaga

- Podczas korzystania z tego trybu moduł filtra nawilzacza musi być dołączony.
- Sprawdzaj codziennie wodę w tacce nawilzacza i zbiorniku wody.
- Zbiornik napełnij wodą wodociągową.

1. Naciśnij przycisk **AUTO**.

- Praca optymalna zostanie wykonana zgodnie z warunkami panującymi w pomieszczeniu.
- Lampka pracy AUTO (zielona) włącza się.
- W przypadku naciśnięcia przycisku **AUTO** podczas działania AUTO, kontrolka odpowiadająca bieżącemu trybowi pracy będzie migać przez około 5 sekund.

Tryb pracy	kontrolka TRYB	Kontrolka NAWILŻ.	kontrolka TRYB EKONOMICZNY
Tryb oczyszczania powietrza	(AUTOM. PRACA WENTYLATORA)	–	–
Tryb nawilżania	(AUTOM. PRACA WENTYLATORA)	Albo „ (Niski), (Standardowy), (Wysoki)”	–
Tryb monitorowania	–	–	Miganie

O działaniu AUTO

Urządzenie automatycznie przełącza tryb oczyszczania powietrza i tryb nawilżania w zależności od temperatury w pomieszczeniu i warunków wilgotności.

- Natężenie przepływu powietrza jest regulowane automatycznie.
- Jeśli wilgotność jest wysoka, przeprowadzony zostanie tryb oczyszczania powietrza.
- Jeśli powietrze jest czyste i została osiągnięta ustawiona wilgotność (podczas trybu nawilżania), po pewnym czasie tryb przełączy się w tryb monitorowania. [▶ Strona 18](#)

■ Warunki w pomieszczeniu i docelowa wilgotność

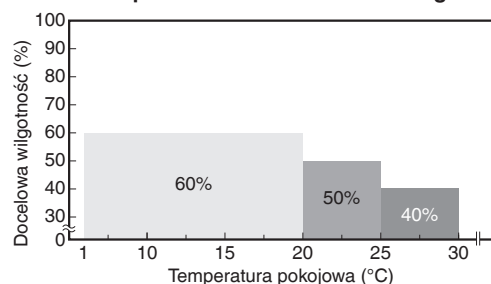

- Naciśnięcie podczas pracy spowoduje zatrzymanie pracy.

Uwaga

- Przy aktywnym trybie nawilżania temperatura w pomieszczeniu może zmniejszyć się.
- Przy aktywnym trybie nawilżania może być słyszalny dźwięk bulgotania lub dźwięk rozbryzgu; jest to jednak normalne zjawisko (nie oznacza nieprawidłowego działania). [▶ Strona 36](#)
- Jeśli ustawiona wilgotność zostanie osiągnięta lub kontrolka poziomu wody zapali się podczas trybu nawilżania, nawilżanie zostanie zatrzymane, ale tryb oczyszczania powietrza będzie kontynuowany.

Uwaga

Nie przesuwaj pracującego urządzenia ani podłączaj do niego/odłączaj od niego części. Może to być przyczyną wycieku wody, uszkodzenia lub nieprawidłowego działania.

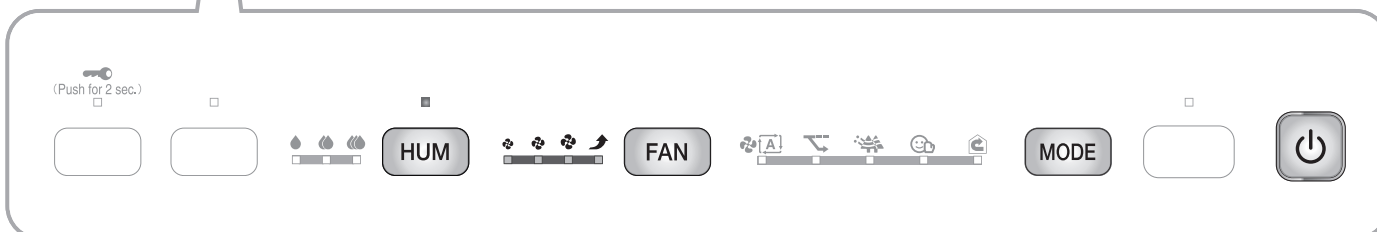
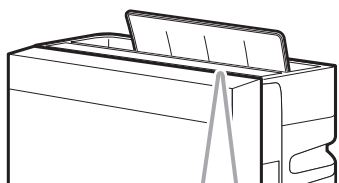

Korzystanie z trybu oczyszczania powietrza

1. Naciśnij przycisk .

- Naciśnij ponownie, aby WYŁĄCZYĆ.
- Jeśli ostatnio wykonywane było działanie AUTO, działanie AUTO zostanie uruchomione automatycznie. Jeśli chcesz uruchomić tylko tryb oczyszczania powietrza, naciśnij **FAN** lub **MODE**.
- Jeśli poprzednio był uruchomiony tryb nawilżania, włączy się on automatycznie. Jeśli chcesz uruchomić tylko tryb oczyszczania powietrza, naciskaj **HUM**, aż kontrolka NAWILŻ. zgaśnie.

Uwaga

Gdy nie używa się trybu nawilżania, wylać wodę pozostałą w zbiorniku wody i tacce nawilżacza.

Zmiana natężenia przepływu powietrza

1. Nacisnąć **FAN** podczas pracy, aby zmienić natężenie przepływu powietrza.

- Każde naciśnięcie powoduje przełączanie kontrolki WENTYLATOR [zielonych]



 Cichy

Wytwarzany jest łagodny powiew. Zalecany w trakcie godzin snu. Ponieważ wydajność usuwania zapachów jest zredukowana, zaleca się wybór ustawienia WENTYLATOR Standardowy lub wyższy, jeśli trzeba szybko usunąć zapachy z pomieszczenia.

 Turbo

Powietrze w pomieszczeniu oczyszcza się szybko przy użyciu dużego przepływu powietrza. Zalecane podczas sprzątania pomieszczenia.

Uwaga

- W momencie zakupu urządzenie jest ustawione na tryb oczyszczania powietrza w TRYB AUTOM. PRACY WENTYLATORA.
- Jeśli wtyczka zasilania elektrycznego zostanie odłączona lub urządzenie zostanie zatrzymane i ponownie uruchomione, operacja, która była wykonywana ostatnio, zostanie wznowiona. (Jeśli urządzenie zostanie zatrzymane w TRYBIE DOBREGO SNU i uruchomione ponownie, operacja, która była wykonywana przed wybraniem TRYBU DOBREGO SNU, rozpocznie się ponownie.)
- Ustawień trybu nie można wprowadzić przez ok. 2 sekundy zaraz po podłączeniu wtyczki zasilania elektrycznego.

Obsługa

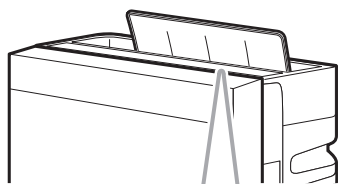

Korzystanie z trybu nawilżania i oczyszczania powietrza

- Nawilżanie zawsze jest wykonywane z oczyszczaniem powietrza (Nie jest możliwe przeprowadzenie wyłącznie trybu nawilżania.)

Napełnij zbiornik wodą. [► Strona 12](#)

Uwaga

- Podczas korzystania z tego trybu moduł filtra nawilżacza musi być podłączony.
- Sprawdź codziennie wodę w tace nawilżacza i zbiorniku wody.
- Zbiornik napełnij wodą wodociągową.
- Ponieważ pozostawianie resztek wody w tace nawilżającej prowadzi do powstawania nieprzyjemnych zapachów i gromadzenia się zanieczyszczeń, należy pamiętać o usuwaniu resztek wody z tacki nawilżającej po każdym napełnieniu zbiornika wody.**

1. Naciśnij przycisk

2. Naciśnięcie **HUM**, aby przełączyć tryb nawilżania.

- Każde naciśnięcie powoduje przełączanie kontrolki NAWILŻ. (zielonych).



- Naciśnięcie podczas pracy spowoduje zatrzymanie pracy.

- Niski** Wartość docelowa wilgotności równa około 40%*.
- Standardowy** Wartość docelowa wilgotności równa około 50%*.
- Wysoki** Wartość docelowa wilgotności równa około 60%*.

* W zależności od warunków w pomieszczeniu, takich jak temperatura wewnętrzna i zewnętrzna i poziom wilgotności, może dojść do przekroczenia docelowego poziomu wilgotności (lub jego nieosiągnięcia). [► Strona 39](#)

Obsługa urządzenia w TRYBIE

Wybierz TRYB dopasowany do własnych potrzeb.

Przepływ powietrza jest dostosowany automatycznie, gdy urządzenie pracuje w TRYBIE.

1. Naciśnięcie **MODE** podczas pracy.

- Każde naciśnięcie powoduje przełączanie kontrolki TRYB [zielonych].



Uwaga

- Przy aktywnym trybie nawilżania temperatura w pomieszczeniu może zmniejszyć się.
- Przy aktywnym trybie nawilżania może być słyszalny dźwięk bulgotania lub dźwięk rozbryzgu; jest to jednak normalne zjawisko (nie oznacza nieprawidłowego działania). [► Strona 36](#)
- Jeśli ustawiona wilgotność zostanie osiągnięta lub kontrolka zasilania wodą zapali się podczas trybu nawilżania, nawilżanie zostanie zatrzymane, ale tryb oczyszczania powietrza będzie kontynuowany.
- Nawilżacz jest WŁĄCZONY po wybraniu TRYBU WILGOTNOŚCI.**
- Nawet jeśli wybierzesz tryb inny niż TRYB WILGOTNOŚCI, jeśli urządzenie pozostanie w TRYBIE WILGOTNOŚCI przez około 3 sekundy lub dłużej podczas przełączania między trybami, nawilżanie będzie „WŁ.”.
- Jeśli **HUM** zostanie wciśnięty podczas działania AUTO lub TRYBU WILGOTNOŚCI, nawilżanie pozostanie ustawione na „WŁ.”, a TRYB AUTOM. PRACY WENTYLATORA zostanie ustawiony.

TRYB

Użytkowanie i działanie

AUTOM. PRACA
WENTYLATORA

Regulacja automatycznego natężenia przepływu powietrza

Ustawienie WENTYLATOR (Cichy, Niski, Standardowy, Wysoki*) jest dostosowywane automatycznie zależnie od stopnia zanieczyszczenia powietrza i jego wilgotności (przy aktywnym trybie nawilżania).

Wydajność oczyszczania zwiększa się wraz ze wzrostem natężenia przepływu powietrza.

* Maksymalne natężenie przepływu powietrza w TRYB AUTOM. PRACY WENTYLATORA to ustawienie „Wysoki”, które ma mniejszą moc niż „Turbo”.

- Naciśnij przycisk **HUM**, aby wybrać poziom wilgotności.
- Stopień zanieczyszczenia powietrza odpowiada objętości pyłu i natężeniu zapachów w otaczającym powietrzu.

Oszczędzanie energii

W trybie oszczędzania energii w TRYBIE EKONOMICZNYM ustawienie WENTYLATOR automatycznie zmienia się między opcją Cichy i Niski. Zużycie energii (*1) i dźwięki działania są zredukowane.

Jeśli powietrze jest czyste i osiągnięto ustawiony poziom wilgotności (przy aktywnym trybie nawilżania), po krótkiej chwili włączy się automatycznie tryb monitorowania.

Zalecany w trakcie godzin snu.

*1 Porównując TRYB AUTOM. PRACY WENTYLATORA (ok. 12,6 Wh), zużycie energii w TRYBIE EKONOMICZNYM (ok. 6,7 Wh) jest mniejsze o ok. 5,9 Wh.

Warunki testowe: praca w pomieszczeniu o powierzchni 10 m² przez 1 godzinę. Przyjmując wypalenie 1 papierosa natychmiast po włączeniu urządzenia.

Tryb oszczędzania energii

Ustawienie WENTYLATOR przełącza się automatycznie między Cichy i Niski.

Jeśli powietrze jest czyste i osiągnięto ustawiony poziom wilgotności, po krótkiej chwili...



Jeśli poziom wilgotności spada lub zostaną wykryte pył lub zapach...

Tryb monitorowania

- Wentylator włącza się i wyłącza okresowo. Monitorowane są poziom pyłu, zapachu i wilgotności.
- Wyłączone są następujące funkcje, co zmniejsza zużycie energii.

Strumieniowy WYŁ. Nawilżanie WYŁ. (*2)
Aktywny jon plazmy WYŁ.

*2 Kontrolka WŁ./WYŁ. nawilżacza pozostaje włączona.

EKONOMICZNY

- Gdy ustawienie WENTYLATOR jest ograniczone do opcji Cichy i Niski, wydajność oczyszczania i nawilżania powietrza jest zredukowana.
- Ponieważ przy wyłączonym wentylatorze powietrze nie jest zasysane, czujnik pyłu/cząstek PM2.5, czujnik zapachu i czujnik wilgotności mają zmniejszoną czułość. Aby nie dopuścić do zmniejszenia czułości, WYŁĄCZ tryb monitorowania. ▶ Strona 25
- Ustawienie WENTYLATOR jest dostosowane automatycznie. Przepływu powietrza nie można regulować ręcznie.
- Naciśnij przycisk **HUM**, aby wybrać poziom wilgotności.

Zmniejszenie poziomu pyłku kwiatowego

USUWANIE
PYŁKU
KWIATOWEGO

Łagodny prąd powietrza wytwarza się przez przełączanie co 5 minut między ustawieniami Standardowy i Niski trybu WENTYLATOR, co umożliwia zasysanie pyłku kwiatowego i przechwycenie przed upadkiem na podłogę.

- Naciśnij przycisk **HUM**, aby wybrać poziom wilgotności.

Obsługa

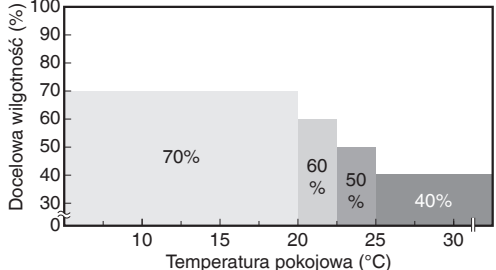
TRYB	Użytkowanie i działanie										
WILGOTNOŚĆ	<p data-bbox="336 327 938 365">Zwalczanie wyschniętego gardła i skóry</p> <p data-bbox="336 394 1286 421">Wilgotność jest dostosowywana automatycznie do poziomu komfortowego dla gardła i skóry.</p> <ul data-bbox="336 427 954 645" style="list-style-type: none"> • Ponieważ jest utrzymywany dość wysoki poziom wilgotności, jeśli różnica między temperaturą zewnętrzną i wewnętrzną jest duża, może dojść do kondensacji. • Ustawienie WENTYLATOR jest dostosowane automatycznie. Przepływu powietrza nie można regulować ręcznie. • Tryb nawilżania jest ustawiany automatycznie. Nie można zmienić trybu nawilżania. • Jeśli naciśnie się przycisk HUM w aktywnym TRYBIE WILGOTNOŚCI, TRYB WILGOTNOŚCI wyłącza się, a włącza się TRYB AUTOM. PRACY WENTYLATORA . <p data-bbox="991 427 1489 454">■ Warunki w pomieszczeniu i docelowa wilgotność</p>  <table border="1" data-bbox="991 465 1489 734"> <caption>Warunki w pomieszczeniu i docelowa wilgotność</caption> <thead> <tr> <th>Temperatura pokojowa (°C)</th> <th>Docelowa wilgotność (%)</th> </tr> </thead> <tbody> <tr> <td>10</td> <td>70%</td> </tr> <tr> <td>20</td> <td>60%</td> </tr> <tr> <td>25</td> <td>50%</td> </tr> <tr> <td>30</td> <td>40%</td> </tr> </tbody> </table>	Temperatura pokojowa (°C)	Docelowa wilgotność (%)	10	70%	20	60%	25	50%	30	40%
Temperatura pokojowa (°C)	Docelowa wilgotność (%)										
10	70%										
20	60%										
25	50%										
30	40%										
CYRKULACJA	<p data-bbox="336 786 1225 824">Gdy chcesz zapewnić cyrkulację powietrza w pomieszczeniu</p> <p data-bbox="336 853 1457 902">Powietrze w pomieszczeniu jest utrzymywane w czystości, a lokalne wahania temperatury są tłumione. Jest to jeszcze bardziej efektywne, jeśli urządzenie jest zainstalowane naprzeciw klimatyzatora.</p> <p data-bbox="336 909 1398 958">Natężenie przepływu powietrza jest „Wysokie” przez około 30 minut po rozpoczęciu pracy, aby zapewnić cyrkulację powietrza w pomieszczeniu.</p> <p data-bbox="336 965 1461 1014">Następnie wykrywana jest jakakolwiek zmiana temperatury wokół urządzenia, a natężenie przepływu powietrza jest automatycznie regulowane. (Nie ma funkcji regulacji temperatury.)</p> <ul data-bbox="336 1021 1457 1093" style="list-style-type: none"> • Jeśli temperatura w pomieszczeniu jest niska, natężenie przepływu powietrza może nie być ustawione na „Wysoki”. (Aby słumić uczucie zimna spowodowane prądami powietrza) 										

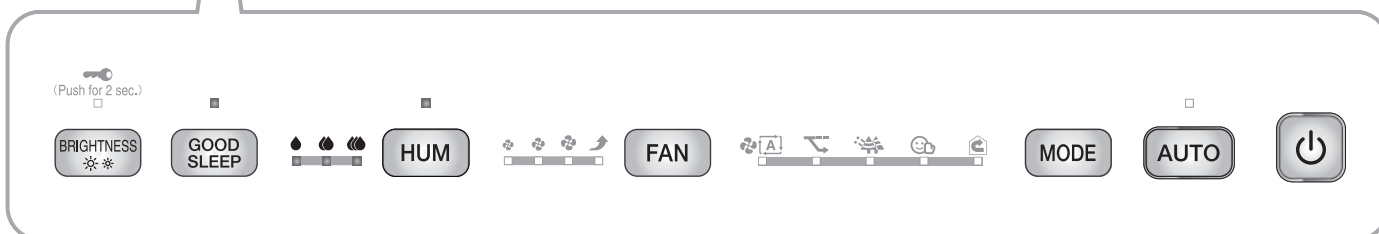
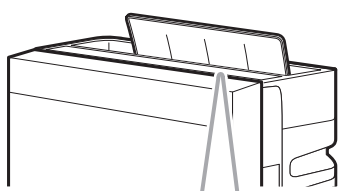

Działanie w TRYBIE DOBREGO SNU

Jeśli używasz razem z trybem nawilżania, napełnij zbiornik na wodę. [▶ Strona 12](#)

Uwaga

- Przed rozpoczęciem pracy upewnij się, że moduł filtra nawilżacza jest zamontowany.
- Sprawdzaj codziennie wodę w tacce nawilżacza i zbiorniku wody.
- Zbiornik napełnij wodą wodociągową.
- **Ponieważ pozostawianie resztek wody w tacce nawilżającej prowadzi do powstawania nieprzyjemnych zapachów i gromadzenia się zanieczyszczeń, należy pamiętać o usuwaniu resztek wody z tacki nawilżającej po każdym napełnieniu zbiornika wody.**

1. Naciśnij przycisk **GOOD SLEEP**.

- Lampka TRYB DOBREGO SNU (zielona) włącza się.
- Wilgotność można zmieniać za pomocą **HUM**.
- Aby anulować, naciśnij **FAN**, **MODE** lub **AUTO**, a następnie zmień natężenie przepływu powietrza/tryb.

Informacje o TRYBIE DOBREGO SNU

Praca jest wykonywana przy zmniejszonym natężeniu przepływu powietrza i jasności kontrolki, co sprawia, że ten tryb jest odpowiedni podczas snu, drzemki itp.

- Natężenie przepływu powietrza jest regulowane automatycznie w zakresie 3 poziomów, „ (Cichy)”, „ (Niski)” i „ (Standardowy)”.
- Jasność kontrolki ustawiono na „WYŁ.”.
- Tryb strumieniowy zatrzymuje się. (Priorytetem jest cisza. Zmniejszona jest wydajność usuwania zapachów.)
- Jeśli zbiornik na wodę opróżni się, zapali się kontrolka zasilania wodą, ale nie będzie słycać sygnału dźwiękowego.
- Jeśli przycisk **BRIGHTNESS** zostanie naciśnięty podczas pracy w TRYBIE DOBREGO SNU, jasność lampek kontrolnych zmienia się między „PRZYCIEMNIONE” i „WYŁ.”.

- Po upływie 8 godzin urządzenie powróci do trybu działania, który był włączony przed TRYBEM DOBREGO SNU.
- Naciśnięcie podczas pracy spowoduje zatrzymanie pracy.

Uwaga

- Przy aktywnym trybie nawilżania temperatura w pomieszczeniu może zmniejszyć się.
- Przy aktywnym trybie nawilżania może być słyszalny dźwięk bulgotania lub dźwięk rozbryzgu; jest to jednak normalne zjawisko (nie oznacza nieprawidłowego działania). [▶ Strona 36](#)
- Jeśli ustawiona wilgotność zostanie osiągnięta lub kontrolka poziomu wody zapali się podczas trybu nawilżania, nawilżanie zostanie zatrzymane, ale tryb oczyszczania powietrza będzie kontynuowany.

Ustawienia zaawansowane

Panel obsługowy

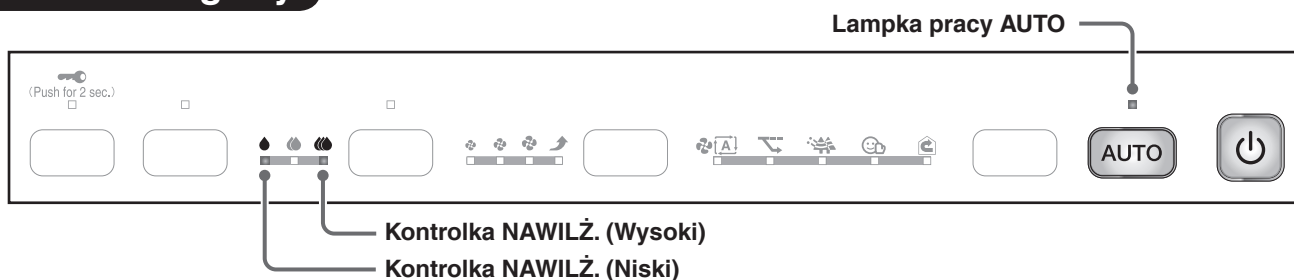



Ustawienia wydajności aktywnych jonów plazmy



Jeśli przeszkadza Ci zapach ozonu



Operację generowania aktywnych jonów plazmy można wyłączyć w tryb „WYŁ.”. (Ustawienie fabryczne: WŁ.)
Ustawienia są zapamiętywane nawet po odłączeniu wtyczki zasilania.

- Jeśli zapach ozonu nadal przeszkadza po ustawieniu wydajności na WYŁ., zmniejsz wydajność trybu strumieniowego na Niską. [► Strona 22](#)

1. Naciśnij i przytrzymaj  przez ok. 5 sekund, a po odtworzeniu krótkiego sygnału dźwiękowego naciśnij przycisk , trzymając naciśnięty przycisk .

(Ustawienie można wykonać podczas pracy lub po jej zatrzymaniu.)

2. Po usłyszeniu krótkiego sygnału dźwiękowego, zwolnij  i .



- Lampka pracy AUTO (zielona) miga przez około 5 sekund, a następnie zapala się.
- Jedna z kontrolkek NAWILŻ. „ (Niski)“/„ (Wysoki)“, będzie migać przez ok. 5 sekund, a następnie włączy się kontrolka odpowiadająca aktualnemu ustawieniu.

Bieżące ustawienie	Kontrolka NAWILŻ. (Niski)	Kontrolka NAWILŻ. (Wysoki)
WŁ.	WYŁ.	Włączona
WYŁ.	Włączona	WYŁ.

3. Naciśnij , aby zmienić ustawienie wyjścia.

- Każde naciśnięcie przełącza między ustawieniem „WŁ.” i „WYŁ.” generowania aktywnych jonów plazmy. (Lampka pracy AUTO (zielona) pozostanie zapalona.)
- Jeśli kontrolka nie zmienia się, odłącz wtyczkę zasilania elektrycznego, poczekaj co najmniej 5 sekund, podłącz wtyczkę zasilania elektrycznego, a następnie powtórz powyższą procedurę od początku.

4. Naciśnij  po wybraniu nowego ustawienia.

- Zostanie odtworzony krótki sygnał dźwiękowy, a lampka pracy AUTO (zielona) zacznie migać.
- Kontrolka NAWILŻ. „ (Niski)“/„ (Wysoki)“ miga w zależności od ustawienia.

Ustawienie pracy	Kontrolka NAWILŻ. (Niski)	Kontrolka NAWILŻ. (Wysoki)
WŁ.	WYŁ.	Miganie
WYŁ.	Miganie	WYŁ.

5. Gdy kontrolka miga, odłącz wtyczkę zasilania elektrycznego, odczekaj co najmniej 5 sekund, a następnie ponownie podłącz wtyczkę zasilania elektrycznego. Ustawienie zostało zakończone.

- Jeśli nie wykona się tej procedury, urządzenie nie powróci do standardowego trybu pracy.

Uwaga

Ustawienia są zapamiętywane nawet po odłączeniu wtyczki zasilania.

Panel obsługowy

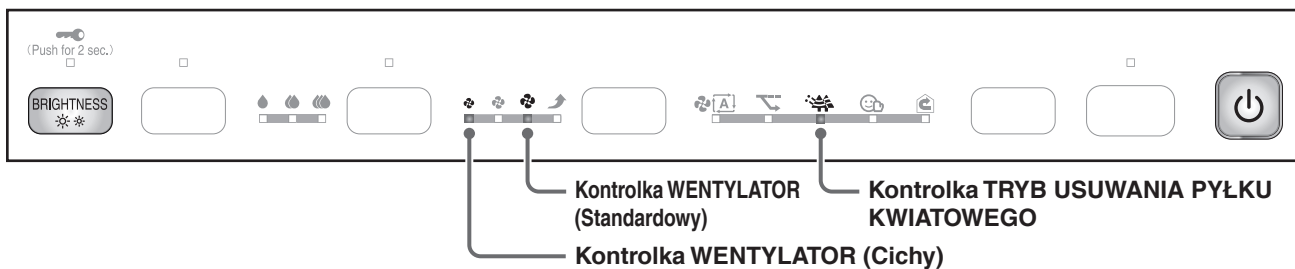





Ustawienia wydajności trybu strumieniowego



Jeśli podczas wyładowania strumieniowego słychać dźwięk syczenia lub zapach ozonu zaczyna być irytujący

Moc trybu strumieniowego można ustawić na „Niską”. (Ustawienie fabryczne: Normalna)

Zaleca się ustawienie wydajności trybu strumieniowego na „Normalną”, gdyż po wybraniu opcji „Niska” wydajność usuwania zapachów zmniejsza się.

1. Naciśnij i przytrzymaj  przez ok. 5 sekund, a po odtworzeniu krótkiego sygnału dźwiękowego naciśnij przycisk , trzymając naciśnięty przycisk . (Ustawienie można wykonać podczas pracy lub po jej zatrzymaniu.)



2. Po usłyszeniu krótkiego sygnału dźwiękowego, zwolnij  i .

- Kontrolka TRYBU USUWANIA PYŁKU KWIATOWEGO miga przez około 5 sekund, a następnie zapala się.
- Jedna z kontrolkek WENTYLATORA „ (Cichy)/ (Standardowy)”, będzie migać przez ok. 5 sekund, a następnie włączy się kontrolka odpowiadająca aktualnemu ustawieniu.

3. Naciśnij , aby zmienić ustawienie.

- Każde naciśnięcie przełącza pomiędzy „Normalnym” a „Niskim” ustawieniem trybu strumieniowego. (Kontrolka TRYBU USUWANIA PYŁKU KWIATOWEGO pozostanie zapalona.)
- Jeśli kontrolka nie zmienia się, odłącz wtyczkę zasilania elektrycznego, poczekaj co najmniej 5 sekund, podłącz wtyczkę zasilania elektrycznego, a następnie powtórz powyższą procedurę od początku.

4. Naciśnij  po wybraniu nowego ustawienia.



- Zostanie odtworzony krótki sygnał dźwiękowy, a kontrolka TRYBU USUWANIA PYŁKU KWIATOWEGO zacznie migać.
- Kontrolka WENTYLATOR „ (Cichy)/ (Standardowy)” miga w zależności od ustawienia.

5. Gdy kontrolka miga, odłącz wtyczkę zasilania elektrycznego, odczekaj co najmniej 5 sekund, a następnie ponownie podłącz wtyczkę zasilania elektrycznego. Ustawienie zostało zakończone.

- Jeśli nie wykona się tej procedury, urządzenie nie powróci do standardowego trybu pracy.



Uwaga

Ustawienia są zapamiętywane nawet po odłączeniu wtyczki zasilania.

Bieżące ustawienie	Kontrolka WENTYLATOR  (Cichy)	Kontrolka WENTYLATOR  (Standardowy)
Normalny	WYŁ.	Włączona
Niski	Włączona	WYŁ.

Jeśli tryb strumieniowy jest ustawiony na „Niski”

	Ustawienie	Strumieniowy
WENTYLATOR	Cichy, Niski	WYŁ.
	Standardowy, Turbo	WŁ.
TRYB	AUTOM. PRACA WENTYLATORA, USUWANIE PYŁKU KWIATOWEGO, WILGOTNOŚĆ, CYRKULACJA	Zależy od natężenia przepływu powietrza
	EKONOMICZNY	WYŁ.

Ustawienia wyjścia	Kontrolka WENTYLATOR  (Cichy)	Kontrolka WENTYLATOR  (Standardowy)
Normalny	WYŁ.	Miganie
Niski	Miganie	WYŁ.

Ustawienia zaawansowane

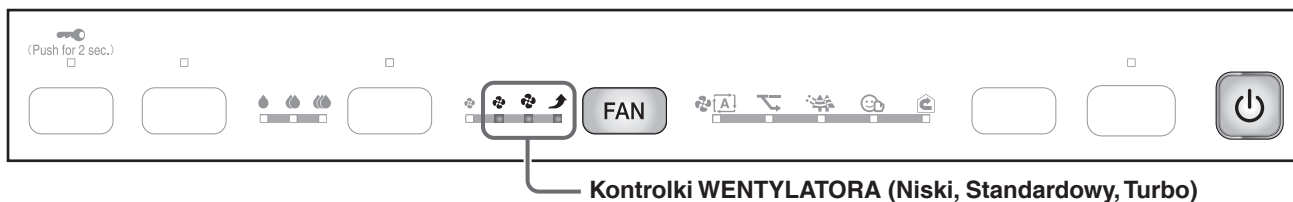

Panel obsługowy



Ustawienie czułości czujnika pyłu/cząstek PM2.5

Gdy czułość czujnika pyłu/cząstek PM2.5 nie odpowiada twoim preferencjom

Istnieje możliwość zmiany ustawienia czułości czujnika pyłu/cząstek PM2.5. (Ustawienie fabryczne: Normalna)





1. Naciśnij i przytrzymaj  **przez ok. 5 sekund, a po odtworzeniu krótkiego sygnału dźwiękowego naciśnij przycisk**  **, trzymając naciśnięty przycisk**  **.**
(Ustawienie można wykonać podczas pracy lub po jej zatrzymaniu.)

2. Po usłyszeniu krótkiego sygnału dźwiękowego, zwolnij  **i**  **.**

- Jedna z kontrolkek WENTYLATORA „ (Niski)/ (Standardowy)/ (Turbo)” będzie migać przez ok. 5 sekund, a następnie włączy się kontrolka odpowiadająca aktualnie ustawionej czułości.

3. Naciśnij  **, aby zmienić ustawienie czułości.**

- Każde naciśnięcie powoduje przełączanie kontrolkek WENTYLATOR, umożliwiając zmianę czułości.

Aby ustawić czułość Wysoką ▶ Wybierz kontrolkę WENTYLATOR  (Turbo).	 (Turbo)	Wysoki	Czujnik ma wysoką czułość.
	↑		
	 (Standardowy)	Normalny	Ustawienie fabryczne.
	↑		
Aby ustawić czułość Niską ▶ Wybierz kontrolkę WENTYLATOR  (Niski).	 (Niski)	Niski	Czujnik ma małą czułość.

- Ustawienie jest wskazywane przy użyciu kontrolkek WENTYLATOR. Jeśli kontrolki WENTYLATOR nie zmieniają się, odłącz wtyczkę zasilania elektrycznego, poczekaj co najmniej 5 sekund, podłącz wtyczkę zasilania elektrycznego, a następnie powtórz powyższą procedurę od początku.

4. Naciśnij  **po wybraniu nowego ustawienia.**

- Zostanie odtworzony krótki sygnał dźwiękowy, a nowe ustawienie zacznie migać.

5. Gdy kontrolka miga, odłącz wtyczkę zasilania elektrycznego, odczekaj co najmniej 5 sekund, a następnie ponownie podłącz wtyczkę zasilania elektrycznego. Ustawienie zostało zakończone.

- Jeśli nie wykona się tej procedury, urządzenie nie powróci do standardowego trybu pracy.

Uwaga

Ustawienia są zapamiętywane nawet po odłączeniu wtyczki zasilania.

Panel obsługowy

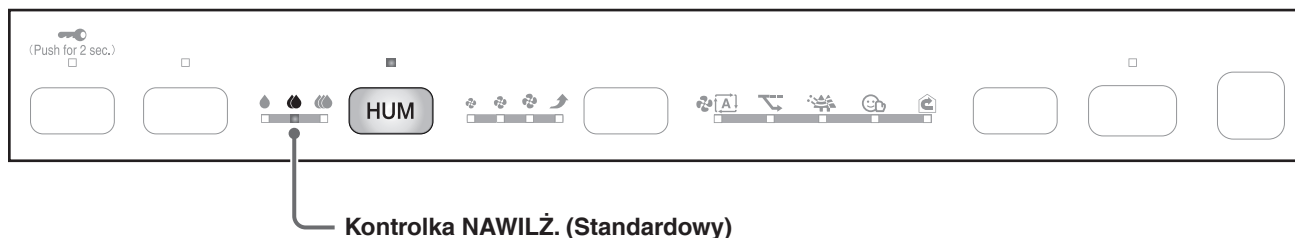

Ustawienie sygnału dźwiękowego powiadomienia

Jeśli irytuje cię sygnał dźwiękowy odtwarzany przy włączaniu kontrolki zasilania wodą

Można wyciszyć sygnał dźwiękowy powiadomienia (3 długie dźwięki), aby nie wydawał dźwięku. (Alarmu powiadamiania o błędach nie można wyłączyć.)

1. Naciśnij i przytrzymaj przycisk **HUM** przez ok. 3 sekundy przy podłączonej wtyczce zasilania elektrycznego i wyłączonym urządzeniu.

- Każde naciśnięcie i przytrzymanie przycisku **HUM** przez ok. 3 sekundy powoduje przełączenie ustawienia między WŁ. i WYŁ.

[Po zmianie ustawienia na WYŁ.]

Zostanie odtworzony krótki sygnał dźwiękowy, a kontrolka NAWILŻ.  (Standardowe) miga przez ok. 5 sekund.



[Po zmianie ustawienia na WŁ.]

Zostanie odtworzony krótki sygnał dźwiękowy, a kontrolka NAWILŻ.  (Standardowe) włącza się na ok. 5 sekund.



- Ustawienia są zapamiętywane nawet po odłączeniu wtyczki zasilania.

Ustawienia zaawansowane



Panel obsługowy





Ustawienia trybów TRYBU EKONOMICZNEGO

Jeśli chcesz ustawić tryb monitorowania pracy TRYBU EKONOMICZNEGO i AUTO na „WYŁ.”

Możesz ustawić tryb monitorowania pracy TRYBU EKONOMICZNEGO i AUTO na „WYŁ.”. (Ustawienie fabryczne: WŁ.)
 Jeśli obawiasz się czułości czujnika pyłu/cząstek PM2.5, czujnika zapachu lub czujnika wilgotności, ustaw opcję „WYŁ.”.

1. Naciśnij i przytrzymaj  przez ok. 5 sekund, a po odtworzeniu krótkiego sygnału dźwiękowego naciśnij przycisk **MODE**, trzymając naciśnięty przycisk .
 (Ustawienie można wykonać podczas pracy lub po jej zatrzymaniu.)

2. Po usłyszeniu krótkiego sygnału dźwiękowego, zwolnij  i **MODE**.

- Kontrolka NAWILŻ. „ (Niski)” i kontrolka TRYB EKONOMICZNY migają przez około 5 sekund, a następnie zapala się. Kontrolka TRYB EKONOMICZNY zapali się lub zacznie migać w zależności od stanu ustawienia.

3. Naciśnij , aby zmienić ustawienie.

- Każde naciśnięcie WŁĄCZA lub WYŁĄCZA TRYB EKONOMICZNY.
 (Kontrolka NAWILŻ. „ (Niski)” pozostaje włączona.)

Aby **WŁĄCZYĆ** tryb monitorowania
 ► Włącz kontrolkę TRYB EKONOMICZNY.



Aby **WYŁĄCZYĆ** tryb monitorowania
 ► Wyłącz kontrolkę TRYB EKONOMICZNY.



- Ustawienie jest wskazywane przy użyciu kontrolki TRYB EKONOMICZNY. Jeśli kontrolka TRYB EKONOMICZNY nie zmienia się, odłącz wtyczkę zasilania elektrycznego, poczekaj co najmniej 5 sekund, podłącz wtyczkę zasilania elektrycznego, a następnie powtórz powyższą procedurę od początku.

4. Naciśnij **MODE** po wybraniu nowego ustawienia.

- Zostanie odtworzony krótki sygnał dźwiękowy, a kontrolka NAWILŻ. „ (Niski)” zacznie migać. Kiedy tryb monitorowania jest WŁĄCZONY, miga również kontrolka TRYB EKONOMICZNY.

5. Gdy kontrolka miga, odłącz wtyczkę zasilania elektrycznego, odczekaj co najmniej 5 sekund, a następnie ponownie podłącz wtyczkę zasilania elektrycznego. Ustawienie zostało zakończone.

- Jeśli nie wykona się tej procedury, urządzenie nie powróci do standardowego trybu pracy.

Uwaga

Ustawienia są zapamiętywane nawet po odłączeniu wtyczki zasilania.

Konserwacja

Przed przystąpieniem do czyszczenia i konserwacji należy odłączyć wtyczkę urządzenia z gniazdka. (Może to być przyczyną porażenia elektrycznego lub obrażeń ciała)

Skrócona tabela konserwacji

Aby dowiedzieć się, jak demontować/montować panel przedni, filtr wstępny, filtr odpylający, filtr do usuwania zapachów i zbiornik wody, patrz rozdział „Przygotowanie przed uruchomieniem”. [▶ Strona 12-14](#)
W przypadku innych części zapoznaj się ze stroną powiązaną z częścią.

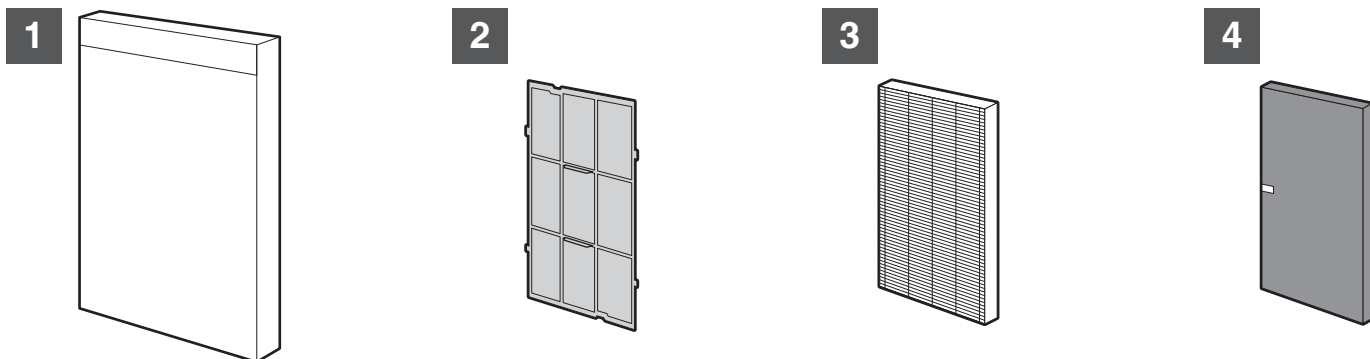

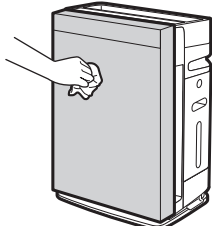
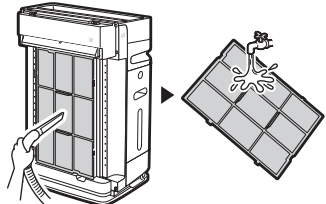
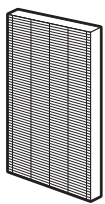
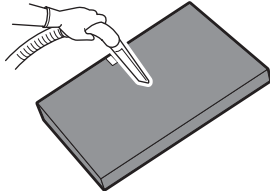
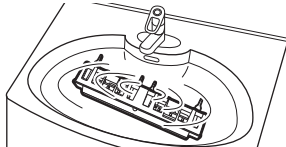
1 Panel przedni/urządzenie	2 Filtr wstępny	3 Filtr odpylający
 <p>Przy dużym zabrudzeniu Wytarcie</p> <ul style="list-style-type: none"> Wytrzyj zabrudzenie miękką, wilgotną szmatką. Gdy nagromadziło się dużo zabrudzeń, wytrzyj zabrudzenie szmatką zwilżoną neutralnym detergentem kuchennym. Nie używaj twardej szczotki itp. (Może to być przyczyną uszkodzenia) 	 <p>Co ok. 2 tygodnie Odkurzenie Mycie/płukanie</p> <ul style="list-style-type: none"> Po usunięciu pyłu odkurzaczem należy wyjąć filtr i umyć go wodą, a następnie pozostawić go w cieniu do całkowitego wyschnięcia. W przypadku silnego zabrudzenia wyczyść miękką szczotką lub neutralnym detergentem używanym w kuchni i dokładnie spłucz detergent, a następnie pozostaw w cieniu do całkowitego wyschnięcia. 	 <p>Co ok. 10 lat Wymiana</p> <p>Nie używaj wody Nie odkurzaj</p> <ul style="list-style-type: none"> Nie czyść odkurzaczem ani wodą. (Jeśli filtr ulegnie uszkodzeniu lub powstaną otwory, pył przejdzie przez filtr, a wydajność odpylania zmniejszy się.) ▶ Strona 33
4 Filtr do usuwania zapachów	5 Jednostka strumieniowa	
 <p>Przy intensywnym zapachu lub dużym zabrudzeniu Odkurzenie Nie używaj wody</p> <p>Podczas pracy nosić rękawice. (Pył z filtra do usuwania zapachów może zabrudzić ręce.)</p> <ul style="list-style-type: none"> Usuń, a następnie odkurz pył za pomocą odkurzacza. (Instalacja ▶ Strona 13, 14) Przy intensywnym zapachu pozostaw w zacienionym, przewiewnym miejscu. (na ok. 1 dzień) Nie zeskrobuj powierzchni. Nie czyść wodą. (Podczas czyszczenia wodą część odkształci się i stanie się bezużyteczny.) ▶ Strona 34 	 <p>Gdy kontrolka jednostki strumieniowej miga Namaczanie Wytarcie</p> <p>▶ Strona 32</p>	

! OSTRZEŻENIE

- Nie używać paliwa, benzyny, rozpuszczalnika, środka do polerowania, parafiny, alkoholu itp. (Może to być przyczyną porażenia elektrycznego, pożaru lub pęknięcia)
- Nie myć jednostki główną wodą. (Może to być przyczyną porażenia elektrycznego, pożaru lub nieprawidłowego działania/pęknięcia)

Uwaga

- Przestrzegać wytycznych, aby nie dopuścić do zmiany koloru ani odkształcenia.
 - Jeśli używa się detergentu, wytrzeć go całkowicie.
 - Jeśli używa się ciepłej wody, musi mieć temperaturę do 40°C.
 - Nie suszyć części w bezpośrednim nasłonecznieniu.
 - Nie suszyć części suszarką.
 - Nie zbliżać części do ognia.
- Jeśli czyści się odkurzaczem, nie używać siły ani nie uderzać w część. (Może to być przyczyną uszkodzenia)
- Nie rozpylać aerozoli bezpośrednio na urządzenie ani w jego pobliżu. (Może to być przyczyną nieprawidłowego działania)

Konserwacja

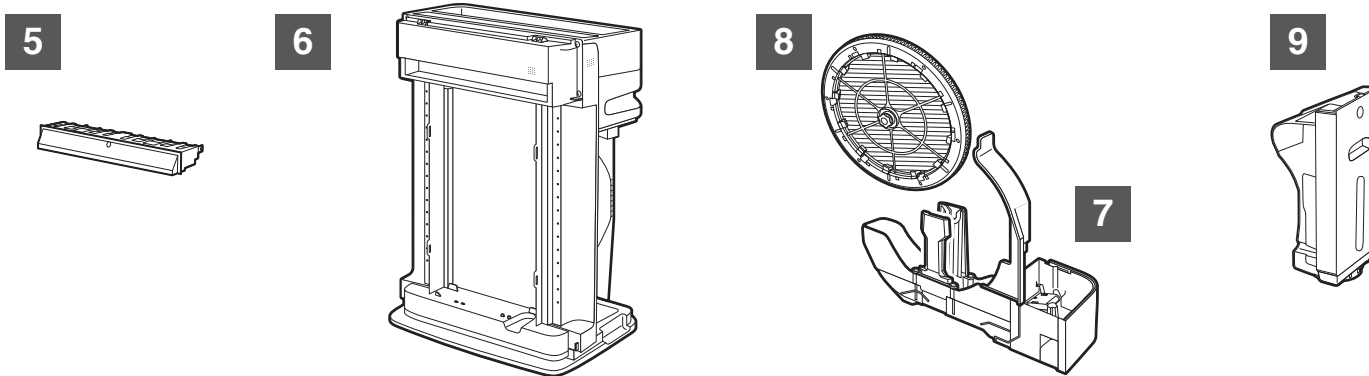

<h3>6 Wlot czujnika powietrza obiektyw czujnika pyłu/cząstek PM2.5</h3> <p>Po zabrudzeniu Odkurzenie</p> <ul style="list-style-type: none"> • Odkurz odkurzaczem pył, który przylega do wlotu czujnika pyłu/cząstek PM2.5, używając końcówki szczelinowej lub podobnego narzędzia. 	<ol style="list-style-type: none"> 1 Wymontuj panel przedni i zdejmij pokrywę wlotu powietrza z czujnika pyłu/cząstek PM2.5. 2 Obiektyw trudno zobaczyć, nawet gdy jest oświetlony światłem. Jednak nawet jeśli go nie widzisz, możesz go wyczyścić, lekko pocierając suchym patyczkiem kosmetycznym po lewej stronie od wewnątrz. Obiektyw (część wewnętrzną) Zbierz pył nagromadzony dookoła obiektywu końcówką szczelinową odkurzacza lub podobnym narzędziem. 3 Dobrze załóż pokrywę. (Zsunięta pokrywa może to być przyczyną nieprawidłowego działania) <p>Co ok. 3 miesiące Wytarcie</p> <p>Haczyk Naciśnij hak i pociągnij do siebie.</p>	<h3>7 Tacka nawilzacza</h3> <p>Co ok. 3 dni lub przy intensywnym zapachu lub dużym zabrudzeniu Mycie/płukanie</p> <p>► Strona 29</p>
--	---	---

<h3>8 Moduł filtra nawilzacza</h3> <p>Co ok. 1 tydzień lub przy intensywnym zapachu lub dużym zabrudzeniu Namaczanie</p> <p>Co sezon lub gdy trudno usunąć kamień/osad w wodzie (biały i brązowy) Namocz w roztworze kwasu cytrynowego lub soku cytrynowym</p> <p>Co ok. 10 lat Wymiana</p> <p>► Strona 29-31</p>	<h3>9 Zbiornik wody</h3> <p>[Wnętrze zbiornika wody] Przy każdym napełnianiu zbiornika na wodę Mycie/płukanie</p> <ul style="list-style-type: none"> • Oczyszczyć zbiornik wody, napełniając go małą ilością wody, zamykając zatyczkę i wstrząsając. • Gdy trudno usunąć zabrudzenia, wyczyścić go miękką szmatką lub rozcieńczonym neutralnym detergentem kuchennym i dokładnie wypłucz z detergentu. 	<p>[Zewnętrzna część zbiornika wody] Przy dużym zabrudzeniu zewnętrznej części zbiornika wody Wytarcie</p> <ul style="list-style-type: none"> • Wytrzyj zabrudzenie miękką, wilgotną szmatką. • Gdy nagromadziło się dużo zabrudzeń, wytrzyj zabrudzenie szmatką zwilżoną neutralnym detergentem kuchennym.
--	---	--

Przed przystąpieniem do czyszczenia i konserwacji należy odłączyć wtyczkę urządzenia z gniazdka. (Może to być przyczyną porażenia elektrycznego lub obrażeń ciała)

Konserwacja

Demontaż tacki nawilżacza i modułu filtra nawilżacza

1. Wyjmij zbiornik wody z jednostki głównej. ▶ Strona 12
2. Wyjmij tackę nawilżacza, a następnie moduł filtra nawilżacza z tacki.

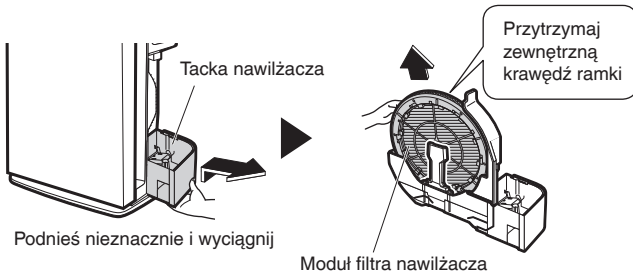

- Chwyć podstawę tacki nawilżacza, podnieś ją nieco i wyciągnij.
- Wyciągaj ostrożnie tackę, ponieważ jeśli w środku znajduje się woda, może dojść do jej rozlania.
- Przenoś tackę nawilżacza, trzymając za podstawę.

Wkładanie tacki nawilżacza i modułu filtra nawilżacza

1. Włóż tackę nawilżacza i moduł filtra nawilżacza.

① Przymocuj moduł filtra nawilżacza na tackę.

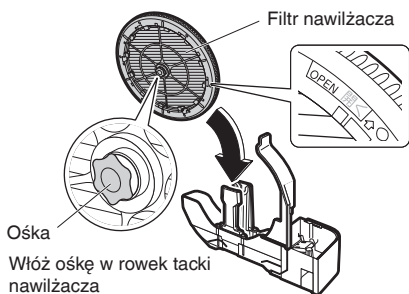

- Zamocuj moduł filtra nawilżacza w orientacji pokazanej na ilustracji. W przypadku zamocowania w odwrotnej orientacji, wyjęcie tacki nawilżacza może stać się niemożliwe, wydajność nawilżania może się pogorszyć lub może wystąpić nieprawidłowy hałas.

② Wciśnij całkowicie tackę nawilżacza w jednostkę główną.

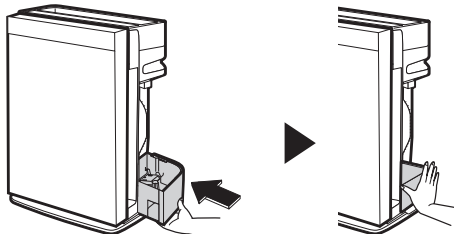

Uwaga

Podczas instalowania tacki nawilżacza w jednostce głównej nie obracać na siłę modułu filtra nawilżacza. Może to być przyczyną nieprawidłowego działania.

2. Włóż zbiornik wody. ▶ Strona 12

Tacka nawilżacza Mycie/płukanie

Co ok. 3 dni lub przy intensywnym zapachu lub dużym zabrudzeniu
Oczyszczyć wodą.

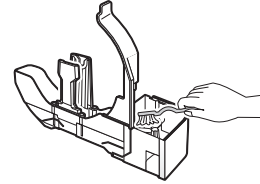

- Użyj miękkiej szmatki lub szczotki do wyczyszczenia trudno dostępnych miejsc.
- Miejsca z kamieniem/osadem w wodzie oczyść miękką szmatką lub szczotką nasączoną wodą letnią lub o temperaturze pokojowej, w której rozpuszczono kwas cytrynowy. **Podczas usuwania kamienia/osadu w wodzie należy uważać, aby nie zamoczyć wkładu filtrującego z jonami srebra.** Na koniec spłukać wodą.
- Kwas cytrynowy można nabyć w aptece, drogerii lub w supermarkecie.

Uwaga

W zależności od jakości wody i środowiska użytkowania woda w tacce nawilżacza może ulec przebarwieniu wskutek kamienia/osadu w wodzie itp. W takich wypadkach należy również go oczyścić.

Uwaga

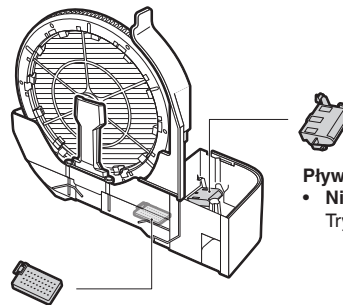

Pływak

- Nie wolno usuwać. Tryb nawilżania będzie niemożliwy.

Wkład filtrujący z jonami srebra

- Nie wolno usuwać.
- Nie czyścić kwasem cytrynowym ani sodą oczyszczoną. Spowoduje to utratę odporności na osadzanie.

Jeśli pływak odłączy się od tacki

- ① Umieść występ pływaka w występie tacki
- ② Włóż ośkę po stronie występu pływaka w otwór w tacce
- ③ Włóż ośkę w otwór w tacce

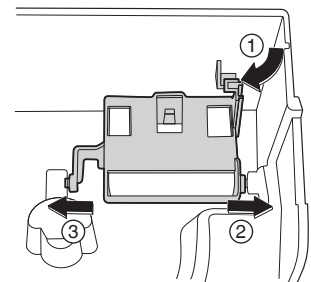

- Napelnij tackę wodą i sprawdź, czy pływak podnosi się do powierzchni wody.
- Po kontroli, należy odprowadzić wodę, a następnie przymocować tackę nawilżacza do urządzenia.

Występ na tacce

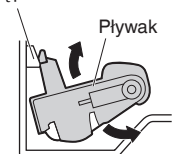

Widok przekroju poprzecznego

Zabrudzone tacka nawilżacza i moduł filtra nawilżacza mogą wydzielać nieprzyjemne zapachy. Należy je okresowo czyścić.

Moduł filtra nawilżacza **Namaczanie**

Co ok. 1 tydzień lub przy intensywnym zapachu lub dużym zabrudzeniu

Oczyść przez namoczenie w ciepłej wodzie (temperatura do ok. 40°C) lub w wodzie temperaturze pokojowej.

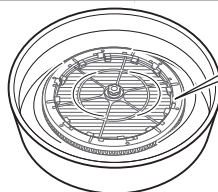

Nie zdejmuj z ramki.

Gdy ciężko usunąć zapach lub zabrudzenie

Namoc w ciepłej wodzie (temperatura do ok. 40°C) lub w wodzie temperaturze pokojowej z dodatkiem neutralnego detergentu kuchennego lub sody oczyszczonej na 30 do 60 minut, a następnie wypłucz.

Ilość do użycia:

Ilość wskazana na opakowaniu detergentu



Ilość do użycia:

2 łyżki stołowe sody oczyszczonej na 1 L wody



- Sodę oczyszczoną można nabyć w aptece, drogerii lub w supermarkecie.

Co sezon lub gdy trudno usunąć kamień/osad w wodzie (biały i brązowy)

- Namoc w ciepłej wodzie (temperatura ok. 40°C lub mniej) lub w wodzie o temperaturze pokojowej z dodatkiem kwasu cytrynowego lub soku cytrynowego na 2 godziny, a następnie wypłucz.

Ilość do użycia:

2 łyżki stołowe kwasu cytrynowego na 3 L wody



W przypadku silnego zabrudzenia wydłuż czas namaczania.

- Kwas cytrynowy można nabyć w aptece, drogerii lub w supermarkecie.

Ilość do użycia:

1/4 kubka soku cytrynowego na 3 kubki wody

- Można użyć 100% soku cytrynowego z butelki. Używaj wyłącznie 100% soku cytrynowego bez kawałków owoców (wyciśnij sok w razie potrzeby).
- Po wyciśnięciu cytryny upewnij się, że nie ma kawałków skórki ani pestek.
- Jeśli kamień/osad w wodzie nie zostanie usunięty, a urządzenie będzie nadal pracować, spowoduje to zmniejszenie wydajności nawilżania lub wycieku wody. Co sezon wyczyść przy użyciu kwasu cytrynowego lub soku cytrynowego.

Środki ostrożności podczas czyszczenia modułu filtra nawilżacza

- Nie czyść filtra nawilżacza na siłę. (Może dojść do odkształcenia)
- Czyść, delikatnie pocierając miękką gąbką.
- Nie używaj na siłę szczotki ani zmywaka.
- Aby nie dopuścić do powstania nieprzyjemnych zapachów ani zmiany koloru, wypłucz dokładnie części czystą wodą. (Jeśli wystąpi zmiana koloru, nie stanowi to problemu podczas użytkowania.)

Uwaga

- Części można użytkować nawet wtedy, jeśli są mokre po czyszczeniu.
- Jeśli części nie będą użytkowane przez dłuższy czas, pozostaw je w zacienionym miejscu w celu dokładnego wyschnięcia, a następnie zamontuj.
- Nagromadzenie zanieczyszczeń zależy od środowiska użytkowania filtra nawilżacza. Zaleca się czyszczenie części po zauważeniu zapachu z wylotu powietrza lub zmniejszenia wydajności nawilżania (zużycie wody).

Przed przystąpieniem do czyszczenia i konserwacji należy odłączyć wtyczkę urządzenia z gniazdka. (Może to być przyczyną porażenia elektrycznego lub obrażeń ciała)

Konserwacja

Filtry nawilżacza Wymiana

Wymiana co ok. 10 lat*

Informacje o okresie wymiany

- Okres wymiany zależy od sposobu użytkowania i lokalizacji urządzenia. Standardowy okres wymiany wynosi ok. 10 lat przy założeniu, że filtry są używane 8 godzin dziennie, 6 miesięcy na rok i są okresowo czyszczone. Wymień filtry nawilżacza, jeśli nie można usunąć zabrudzeń/plam lub zauważono zmniejszenie wydajności nawilżania (zużycie wody).

1. Wymij filtr nawilżacza.

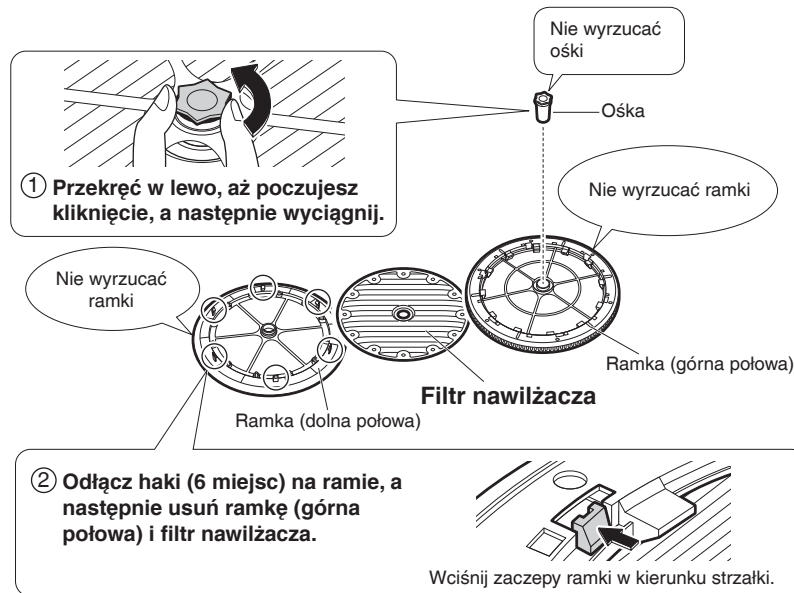

Informacje o miarce na wodę

- Uderzenie w ramkę (górną połowę) może spowodować odłączenie się miarki na wodę z tyłu. Wydajność nawilżania ulegnie pogorszeniu, jeśli urządzenie będzie używane z odłączoną miarką na wodę.
- Podłącz zgodnie z ilustracją.

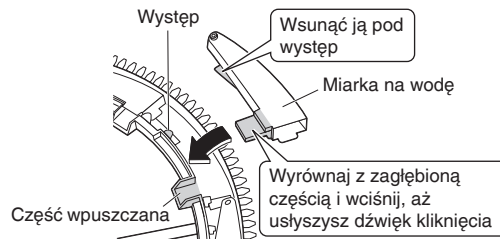

2. Zamocuj nowy filtr nawilżacza do ramy (dolna połowa). (Oba filtry nawilżacza mają przód i tył.)

- Wyrównaj występy (w 12 miejscach) na ramce z otworami w filtrze. (W wyniku nieprawidłowego założenia może dojść do wycieku wody.)

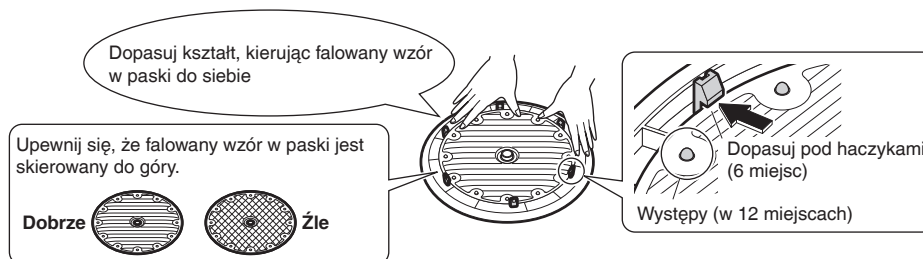

3. Przymocuj ramkę (górną połowa) i oś.

- Zaczepek haki (6 miejsc) na ramie.
- Włóż oś i obróć ją w prawo dociskając, aż do usłyszenia dźwięku kliknięcia.

Informacje o zakupie i utylizacji

- Patrz rozdział „Części sprzedawane oddzielnie”. [▶ Strona 41](#)

Jednostka strumieniowa **Namaczanie** **Wytarcie**

Jeśli kontrolka jednostki strumieniowej miga (jeśli problemem są plamy, można je usunąć, nawet jeśli kontrolka jednostki strumieniowej nie miga).

1. Usuwanie wtyczki zasilania elektrycznego.

2. Usuń panel przedni. ▶ Strona 13

3. Usuń jednostkę strumieniową.

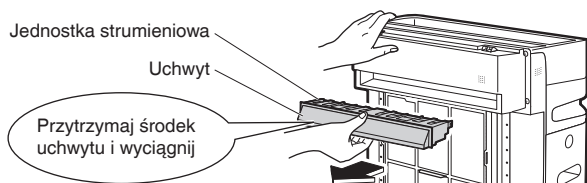

4. Namocz w letniej wodzie lub o temperaturze pokojowej. (Na ok. 1 godzinę)

- Przeprowadź tę procedurę w miejscu, w którym rozpryskiwanie się wody nie sprawi kłopotów, np. w łazience czy zlewie kuchennym.
- Jeśli nagromadziło się dużo zabrudzeń, namocz część w wodzie letniej lub o temperaturze pokojowej z neutralnym detergenciem kuchennym.
- Przestrzegaj ilości wskazanych we wskazówkach/ ostrzeżeniach na neutralnym środku czyszczącym przeznaczonym do użytku w kuchni.

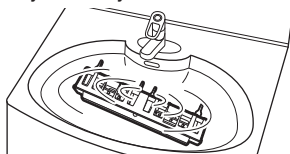

5. Usuń brud szmatką, miękką szczotką lub patyczkiem kosmetycznym.

! PRZESTROGA

Do wycierania lub szorowania użyj **gumowych rękawic**. (Twoje ręce mogą zostać skażone metalowymi częściami lub igłą jednostki strumieniowej)

- Wykonaj tę procedurę po namoczeniu i przed wysuszeniem.
- Upewnij się, że ze szmatki nie pozostały żadne kłaczki ani włókna. (Może to być przyczyną nieprawidłowego działania)
- Nie używaj detergentu w proszku ani alkalicznego lub kwaśnego detergentu. Nie szoruj zbyt mocno szczotką do szorowania. (Może to spowodować odkształcenie, uszkodzenie i rdzewienie części metalowych)
- Nie usuwaj śrub. (Może to być przyczyną nieprawidłowego działania)
- Użyj patyczka kosmetycznego lub miękkiej szmatki do czyszczenia wewnętrznych części plastikowych i metalowych.

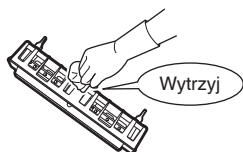

! PRZESTROGA

Nie wycieraj igieł na siłę. (Może dojść do odkształcenia/ uszkodzenia igieł i zmniejszonej wydajności)

- Jeśli igła jest zabrudzona, namocz miękki przedmiot, taki jak patyczek kosmetyczny w wodzie lub neutralnym detergencie do użytku w kuchni i zetrzyj brud **delikatnie**.

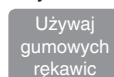

6. Przemyj wodą i wysusz w cieniu w dobrze wentylowanym miejscu. (Na ok. 1 dzień)

- Jeśli detergent pozostanie, kontrolka jednostki strumieniowej może migać nawet po czyszczeniu, dlatego spłucz ją dokładnie wodą.
- Części z tworzywa sztucznego mogą ulec zmianie koloru lub odkształceniu pod wpływem bezpośredniego nasłonecznienia.
- Jeśli pozostanie nawet niewielka ilość wody, kontrolka jednostki strumieniowej może migać nawet po czyszczeniu, dlatego dobrze wysusz w cieniu.

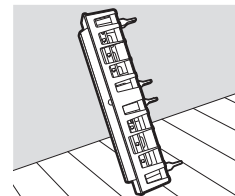
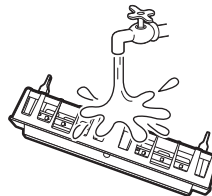

7. Przymocuj jednostkę strumieniową.

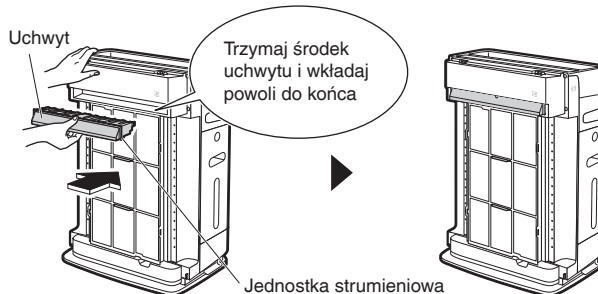

8. Przymocuj panel przedni. ▶ Strona 14

Uwaga

- Jeśli urządzenie jest obsługiwane bez zamocowanej jednostki strumieniowej, nie ma problemu z bezpieczeństwem, ale wydajność ulegnie pogorszeniu.
- Przed użyciem podłącz jednostkę strumieniową.

Konserwacja

Przed przystąpieniem do czyszczenia i konserwacji należy odłączyć wtyczkę urządzenia z gniazdka. (Może to być przyczyną porażenia elektrycznego lub obrażeń ciała)

Filtr odpylający Wymiana

Wymiana co ok. 10 lat

Informacje o okresie wymiany

- Okres wymiany zależy od sposobu użytkowania i lokalizacji urządzenia. Standardowy czas wymiany wynosi ok. 10 lat przy założeniu, że urządzenie jest użytkowane codziennie w domu, w którym wypala się 5 papierosów dziennie. (Obliczenia zgodnie z metodą testową opisaną w normie JEM1467 Japońskiego Stowarzyszenia Producentów Sprzętu Elektrycznego JEMA) Jeśli powietrze jest bardzo zanieczyszczone, filtr będzie wymagać częstszej wymiany. Wymień filtr odpylający, jeśli filtr nie działa poprawnie.

1. Odłącz wtyczkę zasilania elektrycznego.

2. Zdejmij panel przedni i filtr wstępny. ► Strona 13

3. Wyjmij filtr odpylający.

- Włóż palec w nacięcie w dolnej części urządzenia, a następnie podnieś i usuń filtr odpylający.

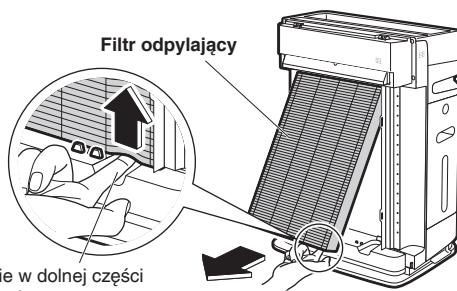

Nacięcie w dolnej części urządzenia

4. Zainstaluj nowy filtr odpylający.

- Sprawdź, czy zamocowany jest filtr do usuwania zapachów.
- Zamontuj filtr odpylający, wsuwając najpierw dolną część całkowicie za występy.



Filtr odpylający
Filtr odpylający ma specjalną orientację. Przed założeniem sprawdź symbol w górnej części filtra.

5. Zamontuj filtr wstępny i panel przedni. ► Strona 14

Informacje o zakupie i utylizacji

- Patrz rozdział „Części sprzedawane oddzielnie”. ► Strona 41

Gdy nie używa się urządzenia przez dłuższy czas

1. Odłącz wtyczkę z gniazdka zasilania.

2. Wylać pozostałości wody ze zbiornika wody i tacki nawilzacza, a następnie wyczyścić części. ► Strona 28, 29

3. Pozostaw części wewnętrzne w zacienionym miejscu w celu dokładnego wyschnięcia.

- Części umyte wodą powinny być całkiem suche. (Pozostałość wilgoci może być przyczyną rozwoju pleśni)

4. Zakryj wylot powietrza i inne otwory torebką z tworzywa sztucznego lub czymś podobnym, aby nie dopuścić do wniknięcia pyłu do wnętrza urządzenia, a następnie ustaw je pionowo w suchym miejscu.

(Ustawienie urządzenia odwróconego o 180 stopni lub w poziomie może być przyczyną nieprawidłowego działania/ uszkodzenia)

Gdy nie używasz trybu nawilżania (poza sezonem itp.)

1. Odłącz wtyczkę z gniazdka zasilania.

2. Wylać pozostałości wody ze zbiornika wody i tacki nawilzacza, a następnie wyczyścić części. ► Strona 28, 29

3. Pozostaw części wewnętrzne w zacienionym miejscu w celu dokładnego wyschnięcia.

- Części umyte wodą powinny być całkiem suche. (Pozostałość wilgoci może być przyczyną rozwoju pleśni)

Jeśli ma być wykonywany tylko tryb oczyszczania powietrza, włóż wtyczkę zasilania elektrycznego do gniazda zasilania i rozpocznij pracę.

Najczęściej zadawane pytania

Zapoznaj się z poniższymi podpunktami przed skontaktowaniem się ze sprzedawcą.

Pyt.: Czujnik pyłu/cząstek PM2.5 ma niską czułość...

Odp.: Wyczyść okresowo czujnik pyłu/cząstek PM2.5, ponieważ pył na jego obiektywie może zmniejszyć czułość. ▶ Strona 28

Dodatkowo czas reakcji czujnika pyłu/cząstek PM2.5 zależy od wielkości pomieszczenia. Wprowadź ustawienia zgodnie z procedurą ustawienia czułości czujnika pyłu/cząstek PM2.5.

▶ Strona 23

Jeśli ustawienie WENTYLATOR jest ustawione na „↻ (Turbo)”, reakcja czujnika pyłu/cząstek PM2.5 może być słaba.

Silny przepływ powietrza powoduje zasysanie pyłu do wlotu powietrza zanim zostanie on wykryty przez czujnik pyłu/cząstek PM2.5. Jest to normalne zjawisko (nie oznacza nieprawidłowego działania).

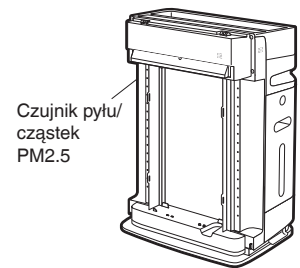

Czujnik pyłu/
cząstek
PM2.5

Pyt.: Czy można czyścić filtr do usuwania zapachów wodą? Czy lepiej go wymienić?

Odp.: Nie można go czyścić wodą.

(Podczas czyszczenia wodą część odkształci się i stanie się bezużyteczny.)

Jeśli przypadkowo umyło go wodą, należy skontaktować się ze sprzedawcą.

Usuń z urządzenia i odkurz pył za pomocą odkurzacza. Również, nie trzeba go wymieniać.

Przy intensywnym zapachu pozostaw w zacienionym, przewiewnym miejscu. (na ok. 1 dzień)

▶ Strona 27

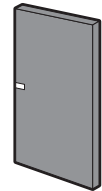

Filtr do usuwania
zapachów

Pyt.: Czy można czyścić filtr odpylający?

Odp.: Nie. Nie należy czyścić go odkurzaczem ani wodą.

(Może to być przyczyną zmniejszenia sprawności filtra odpylającego)

Wymień go po nagromadzeniu dużej ilości pyłu.

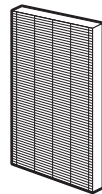

Filtr odpylający

Pyt.: Filtr odpylający szybko zmienia kolor na czarny...

Odp.: Zmiana koloru na czarny nie ma wpływu na sprawność odpylania. Jeśli stanowi to problem, można wymienić filtr.

Pyt.: Przy aktywnym trybie nawilżania nie widać pary wodnej...

Odp.: Nie widać pary wodnej, ponieważ nawilżanie jest ewaporacyjne, odbywa się w wyniku przejścia powietrza przez filtr nawilżacza i odparowanie, a nie gotowanie wody.

Pyt.: Powietrze emitowane w trybie nawilżania daje odczucie chłodu...

Odp.: Emitowane powietrze ma nieco niższą temperaturę niż powietrze zasysane, ponieważ ciepła w powietrzu używa się do odparowywania wody zawartej w filtrze nawilżacza.

Pyt.: Odbywa się nawilżanie, ale wilgotność otoczenia nie wzrasta...

Odp.: Zwiększenie poziomu wilgotności może być utrudnione w zależności od wielkości pomieszczenia i warunków w nim panujących.

Ustaw tryb nawilżania na „☁ (Wysoki)” i zwiększ ustawienie WENTYLATOR przed użyciem.

Zabrudzenie filtra nawilżacza może być przyczyną zmniejszenia wydajności. Wykonaj okresowe czyszczenie/konserwację. ▶ Strona 30, 31

Pyt.: Czy mogę używać urządzenia, nawet jeśli kontrolka jednostki strumieniowej miga?

Odp.: Ze względów bezpieczeństwa dostawa energii elektrycznej do jednostki strumieniowej zostanie zatrzymana, co spowoduje zmniejszenie wydajności.

Wyczyść jednostkę strumieniową, a następnie zacznij używać, gdy kontrolka jednostki strumieniowej przestanie migać. ▶ Strona 32

Przednia kontrolka



Pyt.: Czy trzeba wymieniać wkład filtrujący z jonami przymocowany do tacki nawilżacza?

Odp.: Wkład filtrujący z jonami srebra ma żywotność 10 lat.

Wkład filtrujący
z jonami srebra

Zapewnia odporność na
osadzanie się szlamu.

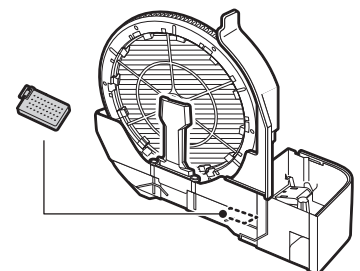

Stany kontrolki monitora NAWILŻ. i ich znaczenie

Jeśli kontrolka monitora NAWILŻ. miga i pojawia się kod błędu, odłącz wtyczkę zasilania elektrycznego, odczekaj co najmniej 5 sekund, a następnie włóż ponownie wtyczkę zasilania elektrycznego i uruchom. Jeśli kod błędu nadal się pojawia, reaguj zgodnie z opisem poniżej.

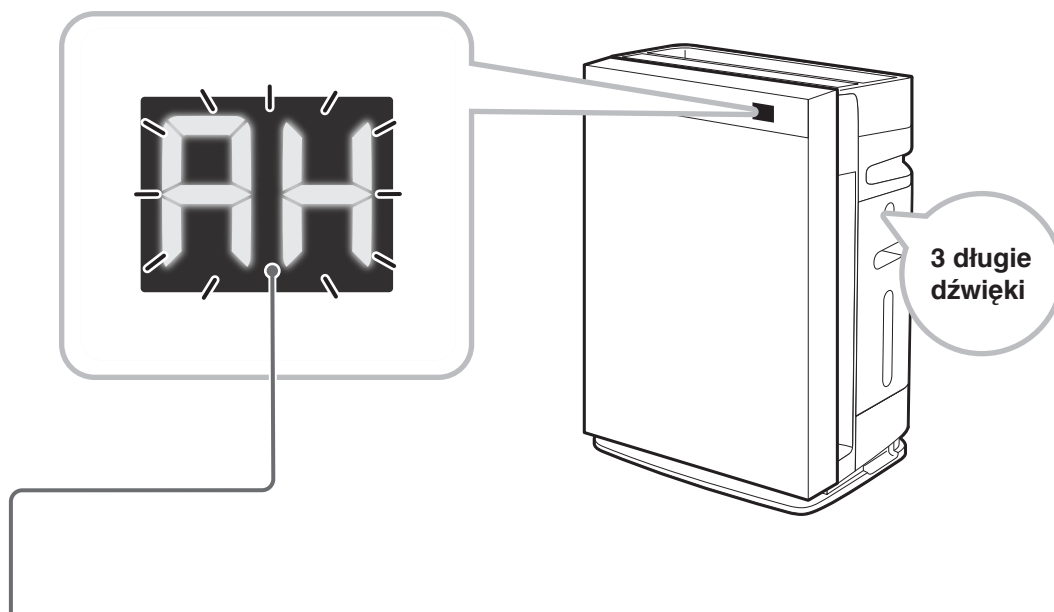

Kod błędu	Przyczyna/rozwiązanie	
AH	Uszkodzony podzespół elektryczny. → Skontaktować się ze sprzedawcą.	
C9	Czujnik temperatury działa nieprawidłowo. → Skontaktować się ze sprzedawcą.	
CC	Czujnik wilgotności działa nieprawidłowo. → Skontaktować się ze sprzedawcą.	
A1	Uszkodzony podzespół elektryczny. → Skontaktować się ze sprzedawcą.	
A6	Czy moduł filtra do usuwania zapachów został wyjęty z torebki?	<ul style="list-style-type: none"> ■ Jeśli nie znajduje się w torebce Uszkodzony podzespół elektryczny. → Skontaktować się ze sprzedawcą. ■ Jeśli znajduje się w torebce → Wyjmij wtyczkę zasilania elektrycznego z gniazda zasilania, a następnie wyjmij filtr z torebki. Na koniec ponownie zamocuj filtr i rozpocznij pracę ponownie.
	Czy założono panel przedni, filtr wstępny, filtr odpylający, moduł filtra nawilzacza, tackę nawilzacza i zbiornik wody? Te kontrolki migają, gdy urządzenie pracuje bez założonej części.	<ul style="list-style-type: none"> ■ Jeśli założono wszystkie części Uszkodzony podzespół elektryczny. → Skontaktować się ze sprzedawcą. ■ Nie założono jednej lub więcej części Odłącz wtyczkę z gniazda zasilania, załóż ponownie części, a następnie włącz ponownie urządzenie.
	Czy na filtrze wstępnym nagromadził się pył?	<ul style="list-style-type: none"> ■ Jeśli nie ma pyłu Uszkodzony podzespół elektryczny. → Skontaktować się ze sprzedawcą. ■ Jeśli jest pył Odłącz wtyczkę z gniazda zasilania, wyczyść filtr wstępny, a następnie włącz ponownie urządzenie. (► Strona 27)
	Czy wylot powietrza jest zablokowany?	<ul style="list-style-type: none"> ■ Jeśli wylot powietrza nie jest zablokowany Uszkodzony podzespół elektryczny. → Skontaktować się ze sprzedawcą. ■ Jeśli wylot powietrza jest zablokowany Usunąć wszelkie przeszkody blokujące wylot powietrza, a następnie włącz ponownie urządzenie.

Rozwiązywanie problemów

- **Przed zapytaniem o naprawę lub zgłoszeniem naprawy prosimy o sprawdzenie poniższych punktów.**
Jeśli problem występuje nadal, skontaktować się ze sprzedawcą.

- **W wypadku nieprawidłowego działania**

Jeśli kontrolki włączają się nieprawidłowo lub są całkiem wyłączone z powodu uderzenia pioruna itp., odłącz wtyczkę zasilania elektrycznego, poczekaj co najmniej 5 sekund, podłącz ponownie wtyczkę zasilania i włącz ponownie urządzenie.



Nie oznacza to problemu

Takie działanie nie oznacza problemu.



Sprawdź

Sprawdź ponownie przez zgłoszeniem urządzenia od naprawy.

■ Słysząc dźwięki

Objaw	Punkty kontrolne
Dźwięk kliknięcia w trybie nawilżania	<input checked="" type="checkbox"/> <ul style="list-style-type: none"> Dźwięk kliknięcia może być słyszalny podczas uruchamiania/wyłączania trybu nawilżania.
Dźwięk bulgotania w trybie nawilżania	<input checked="" type="checkbox"/> <ul style="list-style-type: none"> Dźwięk bulgotania może powstawać podczas dostarczania wody ze zbiornika do tacki nawilżacza.
Dźwięk skwierczenia lub dudnienia w trybie nawilżania	<input checked="" type="checkbox"/> <ul style="list-style-type: none"> Takie dźwięki mogą powstawać podczas obrabiania się modułu filtra nawilżacza w trybie nawilżania. Jeśli dźwięk jest irytujący, przenieś urządzenie w inne miejsce.
Dźwięk piszczenia w trybie nawilżania	<input type="checkbox"/> <ul style="list-style-type: none"> Czy tacka nawilżacza lub moduł filtra nawilżacza są zabrudzone? → Taki dźwięk może powstawać, gdy na tacce nawilżacza lub module filtra nawilżacza nagromadził się kamień/osad w wodzie. Oczyszczyć te części. ▶ Strona 29, 30
Dźwięk rozbryzgu w trybie nawilżania	<input checked="" type="checkbox"/> <ul style="list-style-type: none"> To jest dźwięk wody rozpryskiwanej w filtrze nawilżacza.
Dźwięk syczenia podczas pracy	<input checked="" type="checkbox"/> <ul style="list-style-type: none"> Dźwięk syczenia powstaje w trakcie wyładowania strumieniowego w trybie strumieniowym. Dźwięk może osłabić się lub zmienić się w zależności od warunków pracy, jednak nie oznacza to usterki. Jeśli dźwięk jest irytujący, przenieś urządzenie w inne miejsce.
Dźwięk trzaskania/brzęczenia podczas pracy	<input type="checkbox"/> <ul style="list-style-type: none"> Czy jednostka strumieniowa jest bezpiecznie zainstalowana? → Włóż jednostkę strumieniową tak daleko, jak to możliwe. ▶ Strona 32 Czy na jednostce strumieniowej jest pył itp.? → Wyczyść to. ▶ Strona 32
Dźwięk gwizdania lub trzepotania podczas pracy	<input type="checkbox"/> <ul style="list-style-type: none"> Czy na filtrze wstępnym nagromadził się pył? → Oczyszczyć tę część. ▶ Strona 27 Czy filtr odpylający jest zatkany? → W zależności od warunków użytkowania filtr odpylający może się zatkać, co spowoduje skrócenie jego żywotności. ▶ Strona 5 Wymień filtr odpylający. ▶ Strona 33 Czy filtr do usuwania zapachów został wyjęty z torebki? → Wyciągnij go z torebki i zamontuj poprawnie. ▶ Strona 13, 14
Głośny dźwięk podczas pracy	<input type="checkbox"/> <ul style="list-style-type: none"> Czy filtr odpylający jest prawidłowo założony? → Jeśli nie jest prawidłowo założony, dźwięk podczas pracy może być głośniejszy. ▶ Strona 14

Rozwiązywanie problemów

■ Kontrolki

Objaw	Punkty kontrolne
Kontrolka zasilania wodą włącza się i wyłącza naprzemiennie	<input checked="" type="checkbox"/> <ul style="list-style-type: none"> Nawet jeśli kontrolka zasilania wodą jest włączona, to w zależności od ustawienia WENTYLATOR może dochodzić do falowania wody w tacce nawilżacza i przemieszczania pływaka, co z kolei powoduje naprzemiennie włączanie i wyłączenie kontrolki zasilania wodą. (Dzieje się tak, ponieważ stan kontrolki zasilania wodą zależy od położenia pływaka.) → Wyłącz urządzenie i odłącz jego zasilanie, a następnie uzupełnij wodę w zbiorniku. (► Strona 12)
Kontrolki przednie nie włączają się	<input type="checkbox"/> <ul style="list-style-type: none"> Czy jasność kontrolki jest ustawiona na WYŁ.? → Jeśli jasność kontrolki jest ustawiona na „WYŁ.”, przednie kontrolki wyświetlacza nie zapalają się. (► Strona 9) Czy urządzenie pracuje w TRYBIE DOBREGO SNU? → W przypadku pracy w TRYBIE DOBREGO SNU, jasność kontrolki ustawiona jest na „WYŁ.” lub „PRZYCIEMNIONE”.
Kontrolka czujnika zapachu miga	<input type="checkbox"/> <ul style="list-style-type: none"> Czy założono filtr do usuwania zapachów? → Załóż filtr do usuwania zapachów. (► Strona 14)
Kontrolka jednostki strumieniowej miga, mimo że jednostka strumieniowa została wyczyszczona	<input type="checkbox"/> <ul style="list-style-type: none"> Czy została ona wyczyszczona po odłączeniu wtyczki zasilania elektrycznego? → Odłącz urządzenie, odczekaj co najmniej 5 sekund, a następnie podłącz ponownie wtyczkę zasilania elektrycznego. Czy jednostka strumieniowa jest bezpiecznie zamocowana? → Włóż jednostkę strumieniową tak daleko, jak to możliwe. (► Strona 32) Czy na jednostce strumieniowej nie pozostała żadna woda, detergent lub włókna ze szmatki po czyszczeniu? → Po wyczyszczeniu dokładnie spłucz wodą tak, aby nie pozostał żaden detergent ani włókna szmatki, a następnie wysusz całkowicie.
Kontrolka czujnika pyłu/cząstek PM2.5 świeci w kolorze pomarańczowym lub czerwonym	<input type="checkbox"/> <ul style="list-style-type: none"> Czy na dolocie powietrza do czujnika pyłu/cząstek PM2.5 lub w jego okolicy nagromadził się pył? → Oczyszczyć pył nagromadzony dookoła dolotu powietrza przy użyciu odkurzacza. (► Strona 28) Czy zdjęto pokrywę z dolotu powietrza czujnika pyłu/cząstek PM2.5? → Dobrze zamocuj pokrywę. (► Strona 28) Czy obiektyw czujnika pyłu/cząstek PM2.5 jest zabrudzony? → Wyczyść obiektyw suchym patyczkiem kosmetycznym lub podobnym przedmiotem. (► Strona 28)
Kontrolka zasilania wodą pozostaje włączona nawet po dolaniu wody	<input type="checkbox"/> <ul style="list-style-type: none"> Czy tacka nawilżacza jest dobrze zamocowana? → Włóż ją do urządzenia. (► Strona 29) Czy pływak w tacce nawilżacza jest zablokowany? Czy pływak w tacce nawilżacza jest prawidłowo zamocowany? → Zamocuj pływak prawidłowo i sprawdź, czy porusza się płynnie. (► Strona 29)

■ Kontrolki





Objaw	Punkty kontrolne
Zapach jest wyczuwalny, a kontrolka czujnika zapachu świeci w kolorze niebieskim	<p>?</p> <ul style="list-style-type: none"> • Czy zapach był już wyczuwalny w momencie podłączenia wtyczki zasilania elektrycznego? <ul style="list-style-type: none"> → Podstawowa czułość czujnika zapachu zostanie określona na podstawie poziomów zapach w pierwszej minucie (czas przybliżony) po każdym podłączeniu wtyczki zasilania elektrycznego. (► Strona 8) Aby wyregulować podstawową czułość czujnika zapachu, odłącz wtyczkę zasilania elektrycznego, gdy powietrze w pomieszczeniu jest czyste (pozbawione zapachów), poczekaj co najmniej 5 sekund, podłącz ponownie wtyczkę zasilania i włącz ponownie urządzenie.
Czasami kontrolka trybu strumieniowego nie włącza się	<p>?</p> <ul style="list-style-type: none"> • Czy wydajność trybu strumieniowego ustawiono na Niską? <ul style="list-style-type: none"> → Jeśli ustawiono ją na Niską, okres działania trybu strumieniowego będzie krótszy niż w wypadku ustawienia wydajności na „Normalną”. (► Strona 22) • Czy urządzenie pracuje w TRYBIE EKONOMICZNYM? <ul style="list-style-type: none"> → Kontrolka jednostki strumieniowej nie włącza się, gdy urządzenie pracuje w trybie monitorowania. (► Strona 18)

■ Tryb oczyszczania powietrza

Objaw	Punkty kontrolne
Zmniejszona wydajność trybu oczyszczania powietrza	<p>?</p> <ul style="list-style-type: none"> • Czy urządzenie otaczają przeszkody lub ustawiono je w miejscu, w którym nie dosięga przepływ powietrza? <ul style="list-style-type: none"> → Wybierz takie miejsce w pomieszczeniu, które jest wolne od przeszkód i zapewni równomierne rozprowadzenie przepływu powietrza. • Czy żaluzja jest zamknięta? <ul style="list-style-type: none"> → Otwórz żaluzję. (► Strona 15) • Czy filtr wstępny lub filtr odpylający są zabrudzone? <ul style="list-style-type: none"> → Wyczyść filtr wstępny (wymiana filtr odpylającego może być również konieczna). (► Strona 27)
Zapach wyczuwalny na wylocie powietrza	<p>?</p> <ul style="list-style-type: none"> • Czy filtr do usuwania zapachów, filtr nawilżacza lub tacka nawilżacza są zabrudzone? <ul style="list-style-type: none"> → Oczyszczyć te części. (► Strona 27-30) • Wylać pozostałości wody z tacki nawilżacza przy każdym napełnieniu zbiornika wodą. • Gdy używa się tylko trybu oczyszczania powietrza, wylać wodę pozostałą w zbiorniku wody i tacke nawilżacza. • W niektórych wypadkach z wylotu powietrza może być wyczuwalny nieznaczny zapach, ponieważ dochodzi do powstawania śladowych ilości ozonu. Jest to pomijalnie mała ilość i nie ma szkodliwego wpływu na zdrowie. • Czy w pomieszczeniu czuć zapach gotowania lub kilka osób jednocześnie pali papierosy? <ul style="list-style-type: none"> → Zapach będzie stopniowo zanikać w trakcie pracy urządzenia. • Czy przeniesiono urządzenie z innego pomieszczenia? <ul style="list-style-type: none"> → Urządzenie może emitować zapachy z pomieszczenia, w którym pracowało poprzednio. Umożliw dłuższą pracę urządzenia. • Czy w pomieszczeniu znajduje się coś, co stale wydziela zapach? (Farba, nowe meble, tapeta, substancje rozpylone, kosmetyki, chemikalia) <ul style="list-style-type: none"> → Ponieważ zapachu emitowanego w sposób ciągły nie można całkowicie wyeliminować, przewietrz pomieszczenie w tym samym czasie lub uruchom urządzenie w dobrze wentylowanym pomieszczeniu na krótki czas. Nie rozpylać aerozoli bezpośrednio na urządzenie ani w jego pobliżu.

Rozwiązywanie problemów

Tryb nawilżania

Objaw	Punkty kontrolne
<p>Brak nawilżania nawet wtedy, gdy w zbiorniku jest woda (filtr nawilżacza nie obraca się)</p> <p>Brak użycia wody ze zbiornika wody</p>	<p><input checked="" type="checkbox"/> • Ponieważ urządzenie nawilża powietrze w wyniku odparowania, woda zużywa się powoli, gdy wilgotność otoczenia jest wysoka lub temperatura jest niska.</p> <p>• Tryb nawilżania wyłącza się, gdy wilgotność pomieszczenia osiągnie wartość docelową ustawioną dla trybu nawilżania. ▶ Strona 17</p> <p><input type="checkbox"/> • Czy świeci się kontrolka NAWILŻ.? → Jeśli kontrolka nie świeci, naciśnij przycisk HUM.</p> <p>• Czy moduł filtra nawilżacza jest prawidłowo założony? ▶ Strona 29</p> <p>• Czy w filtrze nawilżacza występują kamień/osad w wodzie lub zabrudzenia? → Kamień/osad w wodzie lub zabrudzenie filtra nawilżacza może być przyczyną zmniejszenia wydajności. Zabrudzenie filtra nawilżacza zależy od jakości wody i może być przyczyną zmniejszenia wydajności. Oczyść moduł filtra nawilżacza. ▶ Strona 29, 30</p> <p>• Czy kontrolka zasilania wodą jest włączona? → Jeśli jest włączona, tacka nawilżacza nie jest prawidłowo założona. Ponownie załóż tackę nawilżacza. ▶ Strona 29</p> <p>• Czy kontrolka czujnika zapachu miga? → Jeśli miga, filtr do usuwania zapachów nie jest prawidłowo założony. Jeśli filtr do usuwania zapachów nie jest prawidłowo założony, dojdzie do zmniejszenia natężenia przepływu powietrza i spadku wydajności nawilżania. Ponownie załóż filtr do usuwania zapachów. ▶ Strona 14</p>
<p>Wilgotność otoczenia nie wzrasta</p>	<p><input checked="" type="checkbox"/> • Gdy wilgotność wewnątrz lub na zewnątrz jest niska, ściany i podłoga pomieszczenia są suche lub pomieszczenie ma słabą izolację od przeciągów, osiągnięcie docelowej wilgotności może być trudne.</p> <p><input type="checkbox"/> • Czy używasz urządzenia w pomieszczeniu o powierzchni większej niż zalecana? ▶ Strona 42</p> <p>• Czy docelową wilgotność ustawiono na  (Niski) lub  (Standardowa)? Czy ustawienie WENTYLATOR to  (Cichy) lub  (Niski)? → Ustaw tryb nawilżania na „ (Wysoki)” i zwiększ ustawienie natężenia przepływu powietrza przed użyciem. ▶ Strona 16, 17</p>
<p>Poziom wilgotności wskazywany przez urządzenie może być inny niż ten wskazywany przez wilgotnościomierz</p>	<p><input checked="" type="checkbox"/> • Jest to spowodowane zmianami temperatury i wilgotności w wyniku przepływu powietrza w pomieszczeniu. Należy pamiętać, że wskazania urządzenia to tylko szacunkowa wartość wilgotności otoczenia.</p>
<p>Kontrolka monitora NAWILŻ. zawsze wskazuje wysoki poziom wilgotności</p>	<p><input type="checkbox"/> • Czy urządzenie znajduje się obok okna lub w miejscu narażonym na działanie strumienia zimnego powietrza? → Istnieje możliwość, że tylko powietrze otaczające urządzenie ma wysoką wilgotność. Przenieś urządzenie w inne miejsce.</p> <p><input checked="" type="checkbox"/> • Pomieszczenia od strony północnej lub pomieszczenia w pobliżu obszarów wilgotnych, takich jak łazienka, stają się łatwo wilgotne, dlatego też mają tendencję do wyższej wilgotności.</p> <p>• Bezpośrednio po pracy kontrolka monitora NAWILŻ. może wskazywać poziom wilgotności wyższy niż rzeczywista aktualna wilgotność, w zależności od stanu powietrza wewnątrz urządzenia. Kontynuuj pracę przez około 1 godzinę i sprawdź ponownie.</p>
<p>Wilgotność pomieszczenia jest duża, ale tryb nawilżania nie został wyłączony</p>	<p><input checked="" type="checkbox"/> • Gdy wilgotność wewnątrz lub na zewnątrz jest wysoka, ściany i podłoga pomieszczenia są wilgotne lub pomieszczenie ma dobrą izolację od przeciągów, może dojść do przekroczenia docelowej wilgotności.</p> <p>• W trybie nawilżania powietrza zawsze odbywa się jego oczyszczanie. Tryb nawilżania wyłącza się, gdy wilgotność pomieszczenia osiągnie wartość docelową ustawioną dla trybu nawilżania, ale tryb oczyszczania powietrza jest kontynuowany.</p> <p><input type="checkbox"/> • Czy urządzenie jest narażone na bezpośrednie nasłonecznienie lub nadmuch ciepłego powietrza z ogrzewania? → Przenieś urządzenie w miejsce nienarażone na takie działania.</p>

■ Tryb nawilżania

Objaw	Punkty kontrolne
Ubywa wody ze zbiornika wody nawet wtedy, gdy tryb nawilżania nie działa	<input checked="" type="checkbox"/> <ul style="list-style-type: none"> Jeśli w zbiorniku znajduje się woda, jej ilość może ulec zmniejszeniu w wyniku samoczynnego odparowania spowodowanego przez prądy powietrza i doprowadzić do lekkiego nawilżenia powietrza, nawet jeśli używa się tylko trybu oczyszczania powietrza. Gdy używa się tylko trybu oczyszczania powietrza, wylać wodę pozostałą w zbiorniku wody i tacce nawilżacza.
Woda wylatuje z wylotu powietrza	<input type="checkbox"/> <ul style="list-style-type: none"> Czy filtr wstępny, filtr odpylający i filtr nawilżacza są prawidłowo zamocowane? → Załóż je prawidłowo. (▶ Strona 14, 29, 31) Czy po wyjęciu filtra nawilżacza z ramy i wymianie go, odpowiednio ułożyłeś nowy filtr przed zamocowaniem? Czy filtr nawilżacza jest zamocowany w nieprawidłowej orientacji, z falowanym wzorem w paski skierowanym w dół, patrząc z góry? (Falowany wzór w paski powinien być skierowany do góry, patrząc od góry.) → Załóż je prawidłowo. (▶ Strona 31)

■ Inne

Objaw	Punkty kontrolne
Wentylator wyłącza się w trakcie pracy urządzenia	<input checked="" type="checkbox"/> <ul style="list-style-type: none"> Podczas pracy w TRYBIE EKONOMICZNYM lub działaniu AUTO, po wejściu w tryb monitorowania, wentylator włącza się i wyłącza wielokrotnie. (▶ Strona 18) <input type="checkbox"/> <ul style="list-style-type: none"> Czy używasz urządzenia kiedy usunięty jest panel przedni, filtr wstępny, filtr odpylający, moduł filtra nawilżacza, taca nawilżacza lub zbiornik wody? Wentylator jest tak skonfigurowany, że zatrzymuje się, aby chronić podzespoły elektryczne, jeśli część nie jest prawidłowo zamocowana. → Jeśli część nie jest zamocowana, odłącz wtyczkę zasilania i zamontuj wszystkie części przed ponownym włączeniem urządzenia.
Na części metalowej jednostki strumieniowej znajduje się wypalony ślad	<input checked="" type="checkbox"/> <ul style="list-style-type: none"> Jest to ślad pozostawiony po rozładowaniu jednostki strumieniowej, nie oznacza to usterki.
Nie słychać już dźwięku wyładowania strumieniowego	<input type="checkbox"/> <ul style="list-style-type: none"> Czy końcówka igły jednostki strumieniowej jest zabrudzona? → Wyczyść ją. (▶ Strona 32) Czy wydajność trybu strumieniowego ustawiono na Niską? (▶ Strona 22)
Na podłodze widać rozlaną wodę	<input type="checkbox"/> <ul style="list-style-type: none"> Czy przechylono urządzenie? → Jeśli je przechylono, mogła się rozlać woda. Przed przeniesieniem urządzenia wyłączyć zasilanie, wylać wodę pozostałą w zbiorniku wody i tacce nawilżacza. Czy poprawnie i mocno dokręcono zatyczkę na zbiorniku wody? → Jeśli zatyczka jest luźna lub dokręcono ją ukośnie, może dojść do wycieku wody. Dokręć ją dobrze przed rozpoczęciem pracy. Czy w filtrze nawilżacza nagromadziła się duża ilość kamienia/osadu w wodzie? → W wyniku nagromadzenia się kamienia i osadu może dojść do wycieku wody. Wyczyść lub wymień. (▶ Strona 29-31)
Na ekranie telewizora widać zakłócenia	<input type="checkbox"/> <ul style="list-style-type: none"> Czy telewizor lub radio znajdują się w odległości do 2 m od urządzenia lub w jego pobliżu ustawiono antenę pokojową? Czy przewód zasilania elektrycznego lub kabel antenowy telewizora lub radia przebiegają blisko urządzenia? → Ustaw urządzenie jak najdalej od telewizora, radia lub anteny.
Przepływ powietrza wieje lekko w prawo	<input checked="" type="checkbox"/> <ul style="list-style-type: none"> Ze względu na konstrukcję urządzenia, przepływ powietrza wydmuchiwany jest lekko w prawo.
Samo włożenie wtyczki zasilania elektrycznego do gniazdka powoduje włączenie funkcji urządzenia	<input type="checkbox"/> <ul style="list-style-type: none"> Czy odłączono wtyczkę zasilania elektrycznego w trakcie zaniku zasilania lub gwałtownego wahania napięcia? Czy przerwano działanie urządzenia, odłączając wtyczkę zasilania elektrycznego podczas ostatniej operacji? → Funkcja automatycznego ponownego uruchomienia wznowia działanie.

Części sprzedawane oddzielnie Skontaktować się ze sprzedawcą.

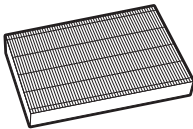
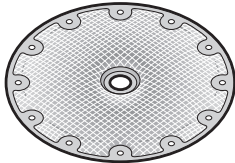
Część wymienna Filtr odpylający (1 sztuka) Model: KAFP085A4E	Część wymienna Filtry nawilżacza (bez ramki) Model: KNME043B4E
	
<ul style="list-style-type: none"> • Wymiana co ok. 10 lat. • Wyłapuje pył, pyłek kwiatowy. 	<ul style="list-style-type: none"> • Wymiana co ok. 10 lat. • Nawilżanie powietrza poprzez odparowywanie wody w trybie nawilżania (nawilżanie ewaporacyjne).

- Nieprzestrzeganie zaleceń dotyczących prawidłowej konserwacji części może spowodować:
 - Zmniejszenie wydajności oczyszczania powietrza
 - Zmniejszenie wydajności usuwania zapachów
 - Emisja zapachów
- Przestrzegać lokalnych zasad segregacji odpadów podczas utylizacji filtra odpylającego (wykonany z poliestru i polipropylenu) i filtrów nawilżacza (wykonanych z poliestru).

■ Wymogi dotyczące utylizacji

- Urządzenia oznaczone są następującym symbolem:



Oznacza on, że produktów elektronicznych i elektrycznych nie można mieszać z ogólnymi odpadami gospodarstwa domowego. NIE próbuj samodzielnie demontować systemu: demontaż układu, uzdatnianie czynnika chłodniczego, oleju i innych części musi być wykonane przez autoryzowanego instalatora i musi być zgodne z obowiązującymi przepisami prawa.

Urządzenie należy przekazać do wyspecjalizowanego zakładu utylizacyjnego w celu przerobu, recyklingu i odzysku surowców. Zapewniając prawidłową utylizację, przyczyniamy się do zapobiegania potencjalnym negatywnym konsekwencjom dla środowiska i zdrowia ludzkiego. Więcej informacji można uzyskać od instalatora lub w samorządzie lokalnym.

Dane techniczne

Nazwa modelu	MCK70YVM							
Zasilanie	Jednofazowe, 50 Hz 220–240 V / 60 Hz 220–230 V							
Tryb pracy	Oczyszczanie powietrza				Nawilżanie i oczyszczanie powietrza (przy temp. wewnętrznej: 20°C, wilgotności wewnętrznej: 30%)			
	Turbo	Standardowy	Niski	Cichy	Turbo	Standardowy	Niski	Cichy
Zużycie energii (W)	66	16	10	8	68	18	12	11
Dźwięk podczas pracy (dB)	54	37	27	18	54	37	27	23
Natężenie przepływu powietrza (m ³ /h)	420	210	132	60	420	210	132	102
Wydajność nawilżania (ml/h)	–				*1	650		*2
Obsługiwana pow. (m ²)	48				*3	–		
Wymiary zewnętrzne (mm)	600 (wys.)×395 (szer.)×287 (gł.)							
Masa (kg)	12,5 (z pustym zbiornikiem wody)							
Objętość zbiornika wody (L)	Okolo 3,6							
Długość przewodu zasilania elektrycznego (m)	2							

Wyprodukowano w Chinach

- **Wartości specyfikacji dotyczą zarówno zasilania 50 Hz 220–240 V, jak i 60 Hz 220–230 V.**
 - **Nawet przy wyłączonym zasilaniu mikrokomputer pobiera ok. 1 W energii.**
 - **To urządzenie jest przeznaczone do użytkowania w obszarach mieszkalnych lub handlowych.**
 - **Poziom ciśnienia akustycznego według skali A wynosi poniżej 70 dB (A).**
- *1. Gdy w zbiorniku jest woda, jej poziom może spaść, wilgotność otoczenia nieznacznie wzrosnąć.
- *2. Wydajność nawilżania obliczono zgodnie z normą JEM1426. (przy ustawieniu WENTYLATOR na „Turbo”)
- *3. Obejmowany zakres obliczono zgodnie z normą JEM1467. (przy ustawieniu WENTYLATOR na „Turbo”)

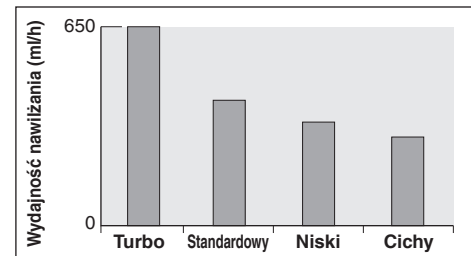

DAIKIN INDUSTRIES, LTD.

Head office:
Umeda Center Bldg., 2-4-12, Nakazaki-Nishi,
Kita-ku, Osaka, 530-8323 Japan

Tokyo office:
JR Shinagawa East Bldg., 2-18-1, Konan,
Minato-ku, Tokyo, 108-0075 Japan
<https://www.daikin.com>

DAIKIN EUROPE N.V.

Zandvoordestraat 300, B-8400 Oostende, Belgium

DAIKIN ISITMA VE SOĞUTMA SİSTEMLERİ SAN. TİC. A.Ş.

Gülsuyu Mahallesi, Fevzi Çakmak Caddesi, Burçak Sokak No:20
34848 Maltepe / İSTANBUL / TÜRKİYE
Tel: 0216 453 27 00
Faks: 0216 671 06 00
Çağrı Merkezi: 444 999 0
Web: www.daikin.com.tr

The bar code is a manufacturing code.



The two-dimensional bar code is
a manufacturing code.

3P648732-1A M20B261A (2107)HT