

SQ Udhëzimet për përdorim	2	EL Οδηγίες Χρήσης	54	RO Manual de utilizare	103
BG Ръководство за употреба	7	HU Használati útmutató	59	RU Инструкция по эксплуатации	108
HR Upute za uporabu	12	IT Istruzioni per l'uso	64	SR Упутство за употребу	113
CS Návod k použití	16	KK Қолдану туралы нұсқаулары	69	SK Návod na používanie	118
DA Brugsanvisning	21	LV Lietošanas instrukcija	74	SL Navodila za uporabo	122
NL Gebruiksaanwijzing	26	LT Naudojimo instrukcija	79	ES Manual de instrucciones	126
EN User Manual	31	MK Упатство за ракување	84	SV Bruksanvisning	131
ET Kasutusjuhend	35	NO Bruksanvisning	89	TR Kullanma Kılavuzu	135
FI Käyttöohje	39	PL Instrukcja obsługi	93	UK Інструкція	140
FR Notice d'utilisation	44	PT Manual de instruções	98	AR دليل المستخدم	148
DE Benutzerinformation	49				

USER MANUAL

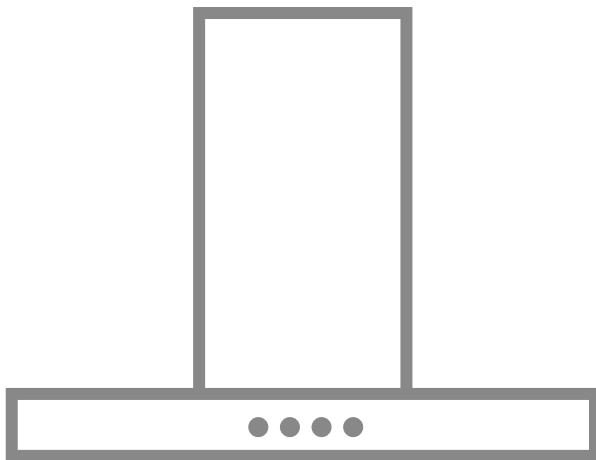

DVE5971HG
DVE5971HB
GD5961V
DD5961V
DVE5671HG
GD5661V
DD5661V

AEG

PËRMBAJTJA

1. INFORMACIONI I SIGURISË DHE INSTALIMI.....	2
2. PËRSHKRIM I PRODUKTIT.....	3
3. PËRDORIMI I PËRDITSHËM.....	3
4. KUJDESI DHE PASTRIMI.....	4

PËR REZULTATE TË SHKËLQYERA

Faleminderit që zgjodhët këtë produkt AEG. Këtë produkt e kemi prodhuar që të ketë performancë të plotë për shumë vite, duke u bazuar në teknologji inovative që e bëjnë jetën më të thjeshtë, karakteristika të cilat mund të mos i gjeni në pajisjet e zakonshme. Ju lutemi kushtojini pak minuta lexim për të marrë maksimumin prej këtij produkti.

Vizitoni faqen tonë të internetit për:



Merrni këshilla përdorimi, broshura, informacion për ndreqjen e problemeve si dhe për shërbimin:

www.aeg.com/webselfservice



Regjistroni produktin tuaj për shërbim më të mirë:

www.registreaeg.com



Blini aksesorë, pjesë konsumi, pjesë këmbimi origjinale për pajisjen tuaj:

www.aeg.com/shop

KUJDESI DHE SHËRBIMI PËR KLIENTËT

Përdorni gjithmonë pjesë këmbimi origjinale.

Kur kontaktoni me Qendrën e Autorizuar të Shërbimit, sigurohuni që të dispononi të dhënat e mëposhtme: Modeli, PNC, Numri i serisë.

Informacioni mund të gjendet në pllakën e specifikimeve.

 Paralajmërim / Të dhëna për sigurinë dhe kujdesin

 Të dhëna të përgjithshme dhe këshilla

 Të dhëna për ambientin

Rezervohet mundësia e ndryshimeve.

1. INFORMACIONI I SIGURISË DHE INSTALIMI



PARALAJMËRIM!

sigurisë dhe instalimin". Lexoni me kujdes kapitujt e "Sigurisë" përpara çdo përdorimi ose mirëmbajtjeje të pajisjes.

Referojuni broshurës tjetër "Udhëzimet për instalimin" për "Informacionin e

2. PËRSHKRIM I PRODUKTIT

2.1 Përmbledhje e panelit të kontrollit

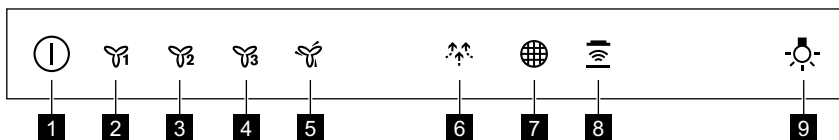

- | | |
|---|---|
| 1 Ndezja/Fikja | 6 Funkzioni i tërheqjes së lehtë |
| 2 Shpejtësia e parë e motorit | 7 Kujtuesi i filtrit |
| 3 Shpejtësia e dytë e motorit | 8 Funkzioni "Hob to Hood" |
| 4 Shpejtësia e tretë e motorit | 9 Llamba |
| 5 Shpejtësia maksimale e motorit | |

3. PËRDORIMI I PËRDITSHËM

3.1 Përdorimi i aspiratorit

Kontrolloni shpejtësinë e rekomanduar sipas tabelës më poshtë.

	Gjatë ngrohjes së ushqimit, gatimit me tenxhere të mbuluara.
	Gjatë gatimit me tenxhere të mbuluara në disa zona ose vatra gatimi, skuqjes së lehtë.
	Gjatë zierjes, skuqjes së sasive të mëdha të ushqimit pa kapak, gatimit në disa zona ose vatra gatimi.
	Gjatë gatimit, skuqjes së sasive të mëdha të ushqimit pa kapak, në lagështi të madhe. Aspiratori punon me shpejtësi maksimale. Pas 8 minutash pajisja kthehet në cilësimin e mëparshëm.
	Gjatë gatimit delikat, për të ajrosur kuzhinën. Aspiratori punon me shpejtësinë më të ulët. Pas 60 minutash pajisja fiket.

i Rekomandohet që ta lini aspiratorin në punë për rreth 15 minuta pas gatimit.

i Paneli i kontrollit është fushë me sensor. Prekni simbolet për të aktivizuar funksionet.

Për të përdorur aspiratorin:

1. Ndizeni pajisjen duke shtypur simbolin .
2. Tani mund të aktivizoni funksionet.
3. Për të aktivizuar funksionin, prekni simbolin.
3. Nëse është nevoja prekni simbolin e dritës për të ndriçuar sipërfaqen e gatimit. Për të ndryshuar intensitetin e dritës, prekni dhe mbani shtypur simbolin sërisht.

Për të çaktivizuar pajisjen, shtypni sërish simbolin .

3.2 Funkzioni “Hob to Hood”



Është një funksion automatik i cili lidh pianurën me një aspirator. Si pianura ashtu edhe aspiratori kanë një komunikues me rreze infra të kuqe. Shpejtësia e ventilatorit përcaktohet automatikisht në bazë të cilësimit të modalitetit dhe temperaturës së enës më të nxehtë në pianurë. Mund ta përdorni gjithashtu ventilatorin duke përdorur manualisht pianurën. Funkzioni mund të aktivizohet nga paneli i pianurës.



Për më shumë informacion rreth mënyrës së përdorimit të funksionit, referojuni manualit të përdoruesit për pianurën.

3.3 Aktivizimi i Shpejtësisë maksimale të motorit

Kur shtypni butonin , Shpejtësia maksimale e motorit fillon të punojë për 6 minuta. Pas kësaj kohe, pajisja kthehet në cilësimet e mëparshme të shpejtësisë.



Kur funksioni është i aktivizuar, prekja shtesë mbi butonin  nuk ka asnjë efekt.

4. KUJDESI DHE PASTRIMI



4.1 Pastrimi i filtrit të yndyrës

Secili filtër duhet të pastrohet të paktën një herë në muaj. Filtrat montohen me anë të kapëseve dhe kunjave në anën e kundërt.

Për të pastruar filtrin:

1. Tërhiqni kapakun për ta hapur.

3.4 Aktivizimi dhe çaktivizimi i njoftimit të filtrit

Alarmi i filtrit ju kujton të ndërroni ose të pastroni pastroni filtrin e karbonit dhe të pastroni filtrin e yndyrës. Treguesi i filtrit  ndizet (e kuqe) për 30 sekonda nëse filtri i yndyrës duhet të pastrohet. Treguesi i filtrit  pulson (e kuqe) për 30 sekonda nëse filtri i karbonit duhet të ndërrohet ose të pastrohet.



Referojuni alarmit të filtrit të kapitulli “Kujdesi dhe pastrimi”.

1. Ndizni panelin e kontrollit.
2. Sigurohuni që ikonat të jenë fikur.
3. Për të aktivizuar ose çaktivizuar njoftimin e filtrit të karbonit, prekni  për 3 sekonda.



Nëse njoftimi i filtrit të karbonit është i aktivizuar, ikona e filtrit  pulson (e kuqe) për 5 sekonda.



Nëse njoftimi i filtrit të karbonit është i çaktivizuar, ikona e filtrit  pulson (e kuqe) tre herë.

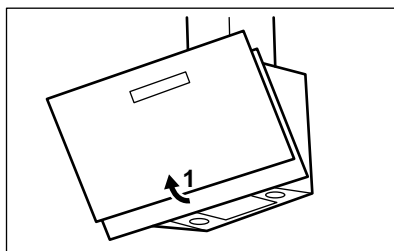

2. Shtypni dorezën e kapëses së montimit në panelin e filtrimit poshtë aspiratorit (1).

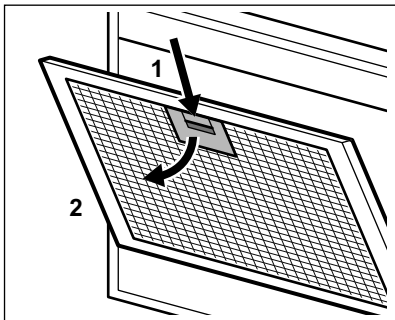

3. Anojeni lehtë pjesën e përparme të filtrit poshtë (2), më pas tërhiqeni. Përsërisni dy hapat e parë për të gjithë filtrat.

4. Pastrojini filtrat duke përdorur një sfungjer me detergjente jo gërryese ose në një lavastovilje.

i Lavastovilja duhet të vendoset në temperaturë të ulët dhe cikël të shkurtër. Filtri i yndyrës mund të çngjyrosset, kjo nuk ka ndikim te performanca e pajisjes.

5. Për të montuar sërish filtrat, ndiqni dy hapat e parë në rendin e kundërt. Përsërisni hapat për të gjithë filtrat nëse aplikohet.

4.2 Ndërrimi i filtrit të karbonit

Filtri i karbonit duhet të ndërrohet nëse alarmi i filtrit është i aktivizuar.

i Referojuni alarmit të filtrit në këtë kapitull.

Koha e ngopjes së filtrit të karbonit ndryshon në varësi të llojit të gatimit dhe sa rregullisht pastrohet filtri i yndyrës.

! **PARALAJMËRIM!**
Filtri i karbonit NUK mund të lahet! Filtri nuk mund të rigjenerohet!

Për të ndërruar filtrin e karbonit:

1. Hiqni filtrat e yndyrës nga pajisja. Referojuni pjesës “Pastrimi i filtrit të yndyrës” në këtë kapitull.
2. Rrotullojeni filtrin në drejtim të akrepave të orës (1) dhe më pas tërhiqeni (2).

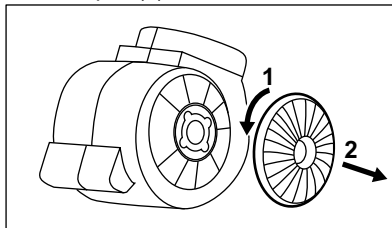

Për të montuar sërish filtrat, ndiqni hapat në rendin e kundërt.

4.3 Alarmi i filtrit

i Referojuni aktivizimit dhe çaktivizimit të alarmit të filtrit në kapitullin “Përdorimi i përditshëm”.

i Referojuni pjesës “Pastrimi i filtrit të yndyrës” në këtë kapitull.

i Referojuni pjesës “Pastrimi i filtrit të yndyrës” ose “Ndërrimi i filtrit të karbonit” (në varësi të llojit të filtrit).

Për të rivendosur kohën:

Prekni  për 3 sekonda.

4.4 Ndërrimi i llambës

Kjo pajisje është e pajisur me një llambë LED. Kjo pjesë mund të ndërrohet vetëm nga një teknik. Në rast keqfunksionimi referojuni pjesës “Shërbimi” te kapitulli “Udhëzimet e sigurisë”.

5. ÇËSHTJE QË LIDHEN ME AMBIENTIN

Ricikloni materialet me simbolin . Vendoseni ambalazhin te kontejnerët e riciklimit nëse ka. Ndhmoni në mbrojtjen e mjedisit dhe shëndetit të njerëzve dhe

në riciklimin e mbetjeve të pajisjeve elektrike dhe elektronike. Mos hidhni pajisjet e shënuara me simbolin  e mbeturinave shtëpiake. Ktheni produktin

në pikën lokale të riciklimit ose
kontaktini me zyrën komunale.

СЪДЪРЖАНИЕ

1. ИНФОРМАЦИЯ ЗА БЕЗОПАСНОСТ И МОНТАЖ.....	7
2. ОПИСАНИЕ НА УРЕДА.....	8
3. ВСЕКИДНЕВНА УПОТРЕБА.....	8
4. ГРИЖИ И ПОЧИСТВАНЕ.....	10

ЗА ОТЛИЧНИ РЕЗУЛТАТИ

Благодарим, че избрахте този продукт на AEG. Ние го създадохме, за да ви предоставим безупречна експлоатация в продължение на много години с иновативни технологии, които ни помагат да направим живота по-лесен - функции, които не можете да откриете при обикновените уреди. Отделете няколко минути за прочит, за да се възползвате от уреда по най-добрия начин.

Посетете нашия уебсайт, за да:



Получите полезни съвети, брошури, отстраняване на неизправности, сервисна информация:

www.aeg.com/webselfservice



Регистрирайте своя продукт за по-добро обслужване:

www.registeraeg.com



Купите аксесоари, консумативи и оригинални резервни части за вашия уред:

www.aeg.com/shop

ГРИЖИ ЗА КЛИЕНТА И ОБСЛУЖВАНЕ

Препоръчваме използването на оригинални резервни части.

Когато се свързвате с нашия оторизиран отдел "Обслужване", трябва да имате под ръка следната информация: Модел, PNC (номер на продукт), сериен номер.

Информацията можете да намерите на табелката с данни.

 Предупреждение / Внимание-Важна информация за безопасност

 Обща информация и съвети

 Информация за опазване на околната среда

Запазваме си правото на изменения.

1. ИНФОРМАЦИЯ ЗА БЕЗОПАСНОСТ И МОНТАЖ



ВНИМАНИЕ!

Вижте отделната брошура с инструкции за инсталиране за

Информация за безопасност и монтаж. Прочетете внимателно главите за безопасност преди всяка употреба или поддръжка на уреда.

2. ОПИСАНИЕ НА УРЕДА

2.1 Преглед на контролния панел

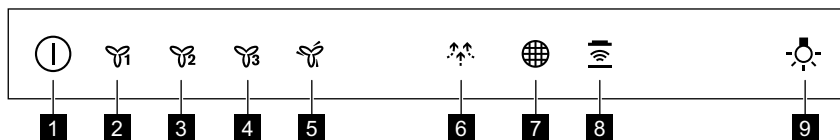

- | | |
|---------------------------------------|-------------------------------|
| 1 Вкл./изкл. | 6 Функция „Бриз“ |
| 2 Първа скорост на мотора | 7 Напомняне за филтъра |
| 3 Втора скорост на мотора | 8 Функция Hob to Hood |
| 4 Трета скорост на мотора | 9 Лампа |
| 5 Максимална скорост на мотора | |

3. ВСЕКИДНЕВНА УПОТРЕБА

3.1 Използване на абсорбатора



Проверете препоръчителната скорост в съответствие с таблицата по-долу.

	При затопляне на храна, готвене с поставен капак.
	При готвене с капак върху няколко зони за готвене или котлони, леко пържене.
	При варене, пържене на големи количества храна без капак, готвене на няколко зони за готвене или котлони.
	При варене, пържене на големи количества храна без капак, висока влажност. Абсорбаторът работи на максимална скорост. След 8 минути уредът се връща на последната настройка.
	При деликатно готвене, за проветряване на кухнята. Абсорбаторът работи на минимална скорост. След 60 минути уредът се изключва.

Препоръчително е да оставите абсорбатора да работи приблизително 15 минути след готвене.

Контролното табло е сензорно поле. Докоснете символите, за да активирате функциите.

За да работите с абсорбаторът:

1. Включете уреда, като натиснете символ . Вече можете да активирате функциите.
 2. За да активирате функцията, докоснете символа.
 3. Ако е необходимо, натиснете символа на лампичката , за да осветите повърхността за готвене. За да промените интензитета на светлината, докоснете и задръжте символа отново.
- За да изключите уреда, натиснете символа  отново.



3.2 Функция Hob to Hood

Това е автоматична функция, свързваща плота към абсорбатора. Както плота, така и абсорбаторът разполагат с комуникатор с инфрачервен сигнал. Скоростта на вентилатора се определя автоматично, въз основа на настройката на режима и температурата на най-горещите готварски съдове върху плота. Също така можете да управлявате вентилатора и ръчно, от плота. Функцията може да се активира от панела на плота.

-  За повече информация относно как се използва функцията вижте потребителското ръководство на плота.

3.3 Активиране на максимална скорост на мотора





Когато натиснете бутона , максималната скорост на мотора се включва за 6 минути. След този период уредът се връща към предходните настройки на скоростта.

-  Когато функцията е включена, допълнителното докосване на бутона  не предизвиква действие.

3.4 Активиране и деактивиране на известието за филтъра

Алармата на филтъра напомня за смяна или почистване на филтъра с активен въглен, както и за почистване на филтъра за мазнини. Индикаторът на филтъра  е включен (червено) в продължение на 30 секунди, в случай че филтърът за мазнини има нужда от почистване. Индикаторът на филтъра  премигва (червено) в продължение на 30 секунди, ако филтърът с активен въглен трябва да се сменя или почиства.

-  Направете справка относно алармата на филтъра в глава „Почистване и грижа“.

1. Включете командното табло.
 2. Уверете се, че иконите са изключени.
 3. За да активирате или деактивирате известието за филтъра с активен въглен, докоснете  за 3 секунди.
-  Ако известието за филтъра с активен въглен е активирано, иконата на филтъра  премигва(червено) 5 пъти.
-  Ако известието за филтъра с активен въглен е деактивирано, иконата на филтъра  премигва(червено) три пъти.

4. ГРИЖИ И ПОЧИСТВАНЕ

4.1 Почистване на филтъра за мазнини

Всеки филтър трябва да се почиства поне веднъж месечно. Филтрите се монтират с помощта на скоби и щифтове, разположени от обратната страна.

За да почистите филтъра:

1. Издърпайте го, за да го отворите.

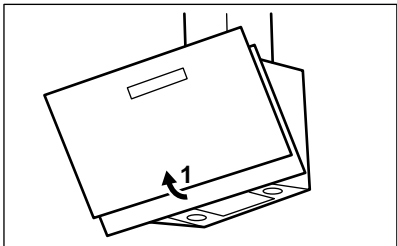

2. Натиснете дръжката на скобата за монтаж върху панела на филтъра под абсорбатора (1).

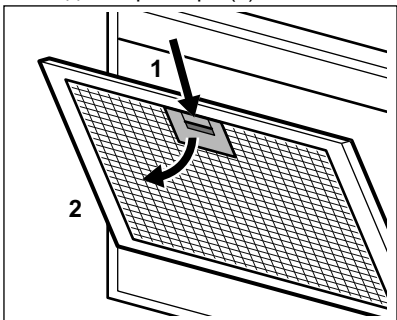

3. Леко наклонете предната част на филтъра надолу (2), след което дръпнете.

Повторете първите две стъпки за всички филтри.

4. Почистете филтрите с помощта на гъба и неабразивни препарати или в съдомиялна.



Съдомиялната трябва да е настроена на ниска температура и кратък цикъл. Филтърът за мазнини може да загуби цвета си, но това не влияе върху работата на уреда.

5. За монтиране на филтрите изпълнете първите две стъпки в обратен ред.

Повторете стъпките за всички филтри, ако е приложимо.

4.2 Смяна на филтъра с активен въглен

Филтърът с активен въглен трябва да се смени, ако се включи алармата на филтъра.



Направете справка относно алармата на филтъра в тази глава.

Времето за насищане на филтъра с активен въглен зависи от типа готвене и редовността на почистване на филтъра за мазнини.



ВНИМАНИЕ!

Филтърът с активен въглен не трябва да се мие!
Филтърът не може да бъде регенериран!

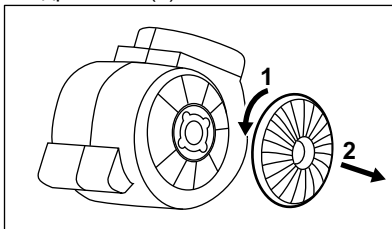

За смяна на филтъра с активен въглен:

1. Извадете филтрите за мазнини от уреда.
Вижте „Почистване на филтъра за мазнини“ в тази глава.
2. Завъртете филтъра обратно на часовниковата стрелка (1) и го дръпнете (2).



За монтиране на филтрите изпълнете стъпките в обратен ред.

4.3 Аларма на филтъра

-  Виджте инструкциите за активиране и деактивиране на алармата на филтъра в главата за ежедневна употреба.
-  Виджте „Почистване на филтъра за мазнини“ в тази глава.
-  Направете справка относно почистването или смяната на филтъра с активен въглен (в зависимост от типа филтър).

За да нулирате алармата:

Докоснете  за 3 секунди.

4.4 Смяна на лампичката

Този уред е снабден със светодиодна лампичка (LED). Тази част трябва да се смени единствено от техник. В случай на неизправност вижте „Обслужване“ в глава „Инструкции за безопасност“.

5. ОПАЗВАНЕ НА ОКОЛНАТА СРЕДА

Рециклирайте материалите със символа  . Поставете опаковките в съответните контейнери за рециклирането им. Помогнете за опазването на околната среда и човешкото здраве, както и за рециклирането на отпадъци от

електрически и електронни уреди. Не изхвърляйте уредите, означени със символа  , заедно с битовата смет. Върнете уреда в местния пункт за рециклиране или се обърнете към вашата общинска служба.

SADRŽAJ

1. SIGURNOSNE UPUTE I POSTAVLJANJE.....	12
2. OPIS PROIZVODA.....	13
3. SVAKODNEVNA UPORABA.....	13
4. ČIŠĆENJE I ODRŽAVANJE.....	14

ZA SAVRŠENE REZULTATE

Zahvaljujemo vam što ste odabrali ovaj AEG proizvod. Proizveli smo ga kako bi vam pružio godine nepogrešivog rada, s inovativnim tehnologijama koje život čine jednostavnijim - svojstva koja ne možete pronaći kod običnih uređaja. Molimo vas da odvojite nekoliko minuta za čitanje kako biste dobili ono najbolje od njega. Posjetite našu internetsku stranicu za:



Dobivanje savjeta o korištenju, rješavanje problema, brošure i servisne informacije:

www.aeg.com/webselfservice



Registriranje vašeg proizvoda za bolji servis:

www.registreaeg.com



Kupujte dodatnu opremu, potrošni materijal i originalne rezervne dijelove za svoj uređaj:

www.aeg.com/shop

BRIGA O KUPCIMA I SERVIS

Preporučujemo uporabu originalnih rezervnih dijelova.

Prilikom kontaktiranja ovlaštenog servisnog centra, provjerite da su vam dostupni sljedeći podaci: Model, PNC, serijski broj.

Informacije možete pronaći na natpisnoj pločici.

 Upozorenje / Oprez - sigurnosne informacije

 Opće informacije i savjeti

 Ekološke informacije

Zadržava se pravo na izmjene.

1. SIGURNOSNE UPUTE I POSTAVLJANJE



UPOZORENJE!

sigurnosti i postavljanju. Pažljivo pročitajte poglavlja o sigurnosti prije uporabe ili održavanja uređaja.

Pogledajte sigurnosnu knjižicu s uputama za postavljanje radi podataka o

2. OPIS PROIZVODA

2.1 Pregled upravljačke ploče









- | | |
|-----------------------------------|--|
| 1 Uklj./isklj. | 7 Podsjetnik za filter |
| 2 Prva brzina motora | 8 Funkcija za prebacivanje iz ploče za kuhanje u napu |
| 3 Druga brzina motora | 9 Žarulja |
| 4 Treća brzina motora | |
| 5 Maksimalna brzina motora | |
| 6 Funkcija Breeze | |

3. SVAKODNEVNA UPORABA

3.1 Uporaba nape



Provjerite preporučenu brzinu prema donjoj tablici.

	Prilikom zagrijavanja hrane, kuhanje s pokrivenim posudama.
	Prilikom kuhanja s pokrivenim posudama na više zona kuhanja ili plamenika, blago prženje.
	Prilikom ključanja, prženja velikih količina hrane bez poklopca, kuhanja na više zona kuhanja ili plamenika.
	Prilikom ključanja, prženja velikih količina hrane bez poklopca, visoka vlažnost. Napa radi na maksimalnoj brzini. Nakon 8 minuta uređaj se vraća na prethodnu postavku.
	Tijekom osjetljivog kuhanja, za ventilaciju kuhinje. Napa radi na najnižoj brzini. Nakon 60 minuta uređaj se isključuje.

 Preporuča se ostaviti napu da radi oko 15 minuta nakon kuhanja.

 Upravljačka ploča je polje senzora. Za uključenje funkcije, dodirnite simbol.

Za upravljanje napom:

1. Uključite uređaj pritiskom simbola . Sada možete uključiti funkcije.
2. Za uključivanje funkcije dodirnite simbol.
3. Ako je potrebno, dodirnite simbol za svjetlo  za osvjetljavanje površine za kuhanje. Za promjenu intenziteta svjetla ponovno dodirnite i držite simbo.

Za isključivanje uređaja ponovno pritisnite simbol ⓘ.

3.2 Funkcija spajanja ploče za kuhanje i nape

To je automatska funkcija koja povezuje ploču za kuhanje s kuhinjskom napom. Ploča za kuhanje i kuhinjska napa imaju komunikaciju preko infracrvenog signala. Brzina ventilatora automatski se određuje na temelju postavljenog načina rada i temperature najtoplije posude na ploči za kuhanje. Ventilatorom možete i ručno upravljati s ploče za kuhanje. Funkcija se može aktivirati s ploče za kuhanje.

i Više informacija o uporabi funkcije potražite u korisničkom priručniku za ploču.

3.3 Uključivanje maksimalne brzine motora

Kada pritisnete tipku , maksimalna brzina motora počinje raditi u trajanju od 6 minuta. Nakon tog vremena uređaj se vraća na svoje prethodne postavke brzine.

i Kada je funkcija uključena, dodatni dodir na tipku  nema nikakav učinak.

4. ČIŠĆENJE I ODRŽAVANJE



4.1 Čišćenje filtra za masnoću

Svaki filter mora se čistiti najmanje jednom mjesečno. Filtri se montiraju pomoću kopči i zatika na suprotnoj strani.

Čišćenje filtra:

1. Povucite poklopac da biste ga otvorili.

3.4 Uključivanje i isključivanje obavijesti o filtru

Alarm filtra podsjeća na promjenu ili čišćenje filtra s ugljenom i čišćenje filtra za masnoću. Indikator filtra  je uključen (crveno) 30 sekundi ako se filter za masnoću mora očistiti. Indikator filtra  bljeska (crveno) 30 sekundi ako filter s ugljenom treba zamijeniti ili očistiti.

i Pogledajte poglavlje Alarm filtra u poglavlju o održavanju i čišćenju.

1. Uključite upravljačku ploču.
2. Uvjerite se da su ikone isključene.
3. Da biste uključili ili isključili obavijesti o filtru s ugljenom dodirnite  na 3 sekunde.

i Ako je obavijest o filtru s ugljenom uključena, ikona filtra  bljeska (crveno) pet puta.

i Ako je obavijest o filtru s ugljenom isključena, ikona filtra  bljeska (crveno) tri puta.

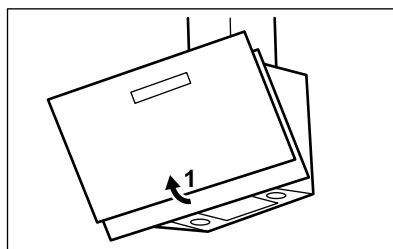

2. Pritisnite ručku montažne kopče na ploči filtra ispod nape (1).

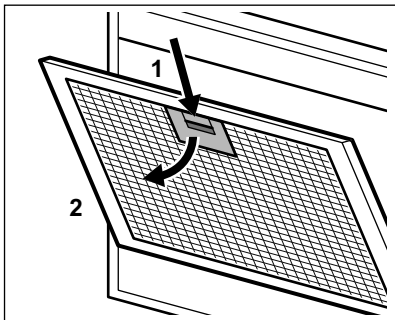

3. Lagano nagnite prednji dio filtra prema dolje (2), a zatim ga povucite. Ponovite prva dva koraka za sve filtre.
4. Očistite filtre pomoću spužve s deterđentima koji nisu abrazivni ili u stroju za pranje posuđa.

i Perilica mora biti postavljena na nisku temperaturu i kratak ciklus. Filtrar za masnoću može izgubiti boju, nema utjecaja na rad uređaja.

5. Za montažu filtra, slijedite prva dva koraka obrnutim redoslijedom. Ponovite korake za sve filtre ako je primjenjivo.

4.2 Zamjena filtra s ugljenom

Filter s ugljenom mora se zamijeniti ako je alarm filtra uključen.

i Pogledajte alarm filtra u ovom poglavlju.

Vrijeme zasićenja filtra s ugljenom varira ovisno o vrsti kuhanja i pravilnosti čišćenja filtra za masnoću.



UPOZORENJE!

Filtar s ugljenom je NE-periv!
Filtar se ne može obnoviti!

Zamjena filtra s ugljenom:

1. Izvadite filtre za masnoću iz uređaja. Pogledajte "Čišćenje filtra za masnoću" u ovom poglavlju.
2. Okrenite filtar u smjeru suprotnom od kazaljke na satu (1) i zatim povucite (2).

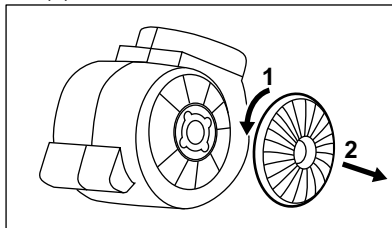

Za montažu filtra, slijedite korake obrnutim redoslijedom.

4.3 Alarm filtra

i O uključivanju i isključivanju alarma filtra pogledajte u poglavlju Svakodnevna uporaba.

i Pogledajte o čišćenju filtra za masnoću u ovom poglavlju.

i Pogledajte čišćenje filtra s ugljenom ili zamjenu filtra s ugljenom (ovisi o vrsti filtra).

Za ponovno postavljanje alarma:

Dodirnite  u trajanju od 3 sekunde.

4.4 Zamjena žarulje

Ovaj uređaj opremljen je LED žaruljom. Ovaj dio može zamijeniti samo tehničar. U slučaju bilo kakve neispravnosti, pogledajte "Servis" u poglavlju "Sigurnosne upute".

5. BRIGA ZA OKOLIŠ

Reciklirajte materijale sa simbolom . Ambalažu za recikliranje odložite u prikladne spremnike. Pomozite u zaštiti okoliša i ljudskog zdravlja, kao i u recikliranju otpada od električnih i elektroničkih uređaja. Uređaje označene

simbolom  ne bacajte zajedno s kućnim otpadom. Proizvod odnesite na lokalno reciklažno mjesto ili kontaktirajte nadležnu službu.

OBSAH

1. BEZPEČNOSTNÍ INFORMACE A INSTALACE.....	16
2. POPIS SPOTŘEBIČE.....	17
3. DENNÍ POUŽÍVÁNÍ.....	17
4. ČISTĚNÍ A ÚDRŽBA.....	18

PRO DOKONALÉ VÝSLEDKY

Děkujeme vám, že jste si zvolili výrobek značky AEG. Aby vám bezchybně sloužil mnoho let, vyrobili jsme jej s pomocí inovativních technologií, které usnadňují život, a vybavili jsme jej funkcemi, které u obyčejných spotřebičů nenajdete. Stačí věnovat pár minut čtení a zjistíte, jak z něho získat co nejvíce.

Navštivte naše stránky ohledně:



Rady ohledně používání, brožury, poradce při potížích, servisních informací:
www.aeg.com/webselfservice



Registrace vašeho spotřebiče, kterou získáte lepší servis:
www.registeraeg.com



Nákupu příslušenství, spotřebního materiálu a originálních náhradních dílů pro váš spotřebič:
www.aeg.com/shop

PÉČE O ZÁKAZNÍKY A SERVIS

Doporučujeme používat originální náhradní díly. Při kontaktu se servisním střediskem se ujistěte, že máte k dispozici následující údaje: Model, výrobní číslo (PNC), sériové číslo. Tyto informace jsou uvedeny na typovém štítku.

 Upozornění / Důležité bezpečnostní informace

 Všeobecné informace a rady

 Poznámky k ochraně životního prostředí

Změny vyhrazeny.

1. BEZPEČNOSTNÍ INFORMACE A INSTALACE



VAROVÁNÍ!

Bezpečnostní informace a instalaci naleznete v samostatná příručce s

pokyny k instalaci. Před jakýmkoliv použitím či údržbou spotřebiče si pečlivě přečtěte kapitoly o bezpečnosti.

2. POPIS SPOTŘEBIČE

2.1 Přehled ovládacího panelu

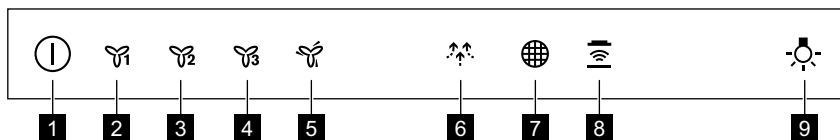

- | | |
|--|-----------------------------|
| 1 Zap/Vyp | 6 Funkce Breeze |
| 2 První nastavení otáček motoru | 7 Připomínka filtru |
| 3 Druhé nastavení otáček motoru | 8 Funkce Hob to Hood |
| 4 Třetí nastavení otáček motoru | 9 Osvětlení |
| 5 Maximální nastavení otáček motoru | |

3. DENNÍ POUŽÍVÁNÍ

3.1 Používání odsavače par

Doporučené otáčky naleznete v níže uvedené tabulce.

	Při ohřevu jídla, při vaření se zakrytými nádobami.
	Při vaření se zakrytými nádobami na více varných zónách nebo hořácích, při mírném smažení.
	Při vaření (vody), při smažení velkého množství jídla bez poklice, při vaření na více varných zónách nebo hořácích.
	Při vaření (vody), při smažení velkého množství jídla bez poklice, při vysoké vlhkosti. Odsavač par pracuje při maximálních otáčkách. Po osmi minutách se spotřebič vrátí k předchozímu nastavení.
	Při mírném vaření, k odvětrání kuchyně. Odsavač par pracuje při nejnižších otáčkách. Po 60 minutách se spotřebič vypne.

Doporučuje se nechat odsavač par zapnutý ještě přibližně 15 minut po dokončení přípravy jídla.

Ovládací panel je senzorové tlačítko. Funkce zapnete stisknutím příslušného symbolu.

Jak uvést do provozu odsavač par, :

1. Spotřebič zapnete stisknutím symbolu .
2. K zapnutí funkce stiskněte symbol.
3. V případě potřeby stiskněte tlačítko pro osvětlení varné plochy. Pro změnu intenzity osvětlení stiskněte a podržte opět tento symbol.

Spotřebič vypnete opětovným stisknutím symbolu .



3.2 Funkce Hob to Hood

Jedná se o automatickou funkci, která spojí varnou desku s odsavačem par. Jak varná deska, tak odsavač par jsou vybaveny infračerveným vysílačem. Rychlost ventilátoru se řídí automaticky na základně režimu nastavení a teploty nejteplejší varné nádoby na varné desce. Ventilátor lze také prostřednictvím varné desky ovládat ručně. Funkci lze zapnout z panelu varné desky.

 Další informace o použití funkce najdete v návodu k použití varné desky.

3.3 Aktivace maximálních otáček motoru

Když stisknete tlačítko , motor bude šest minut pracovat při maximálních otáčkách. Po této době se spotřebič vrátí k předchozímu nastavení otáček.

 Když je funkce spuštěná, další stisknutí tlačítka  nemá žádný vliv.

3.4 Zapnutí a vypnutí upozornění na výměnu filtru

Kontrolka výstrahy filtru upozorňuje na nutnost výměny nebo vyčištění



4. ČIŠTĚNÍ A ÚDRŽBA

4.1 Čištění tukového filtru

Jednotlivé filtry je nutné čistit alespoň jednou za měsíc. Filtry jsou uchyceny na protější straně pomocí úchytek a svorek.



Čištění filtru:



1. Vytažením kryt otevřete.

uhlíkového filtru a vyčištění tukového filtru. Pokud kontrolka filtru  svítí (červeně) 30 sekund, je nutné vyčistit tukový filtr. Pokud kontrolka filtru  bliká (červeně) 30 sekund, je nutné vyměnit nebo vyčistit uhlíkový filtr.

 Řiďte se částí týkající se výstrahy filtru v kapitole „Čištění a údržba“.

1. Zapněte ovládací panel.
2. Ujistěte se, že ikony nesvítí.
3. Upozornění na výměnu uhlíkového filtru zapnete nebo vypnete stisknutím tlačítka  na tři sekundy.

 Je-li upozornění na výměnu uhlíkového filtru zapnuté, ikona filtru  (červeně) pětkrát zabliká.

 Je-li upozornění na výměnu uhlíkového filtru vypnuté, ikona filtru  (červeně) třikrát zabliká.

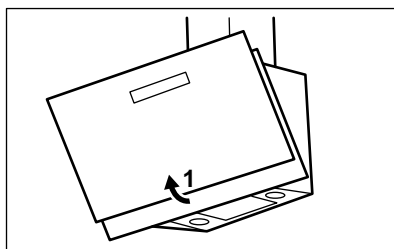

2. Stiskněte držadlo úchytky na panelu filtru pod odsavačem par (1).

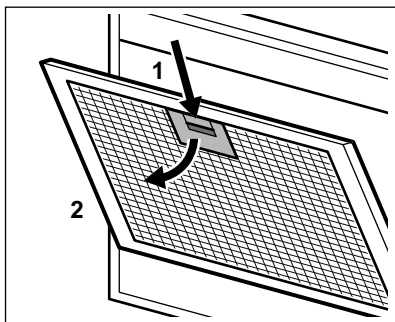

3. Přední část filtru naklopte mírně dolů (2) a poté zatáhněte.

Opakujte první dva kroky postupu u všech filtrů.

4. Filtry omyjte pomocí houbičky s neabrazivními čistícími prostředky nebo použijte myčku nádobí.

i Myčka nádobí musí být nastavena na nízkou teplotu a krátký program. U tukového filtru může dojít k barevné změně, ale nemá to žádný vliv na výkon spotřebiče.

5. Při instalaci filtrů zpět proveďte první dva kroky postupu v opačném pořadí.

V případě potřeby opakujte postup u všech filtrů.

4.2 Výměna uhlíkového filtru

Svítlí-li kontrolka výstrahy filtru, je nutné vyměnit uhlíkový filtr.

i Viz výstraha filtru v této kapitole.

Doba nasycení uhlíkového filtru se liší v závislosti na typu přípravy jídla a četnosti čištění tukového filtru.



VAROVÁNÍ!

Uhlíkový filtr je NEomyvatelný! Filtr nelze regenerovat!

Výměna uhlíkového filtru:

1. Vyjměte tukové filtry ze spotřebiče. Viz „Čištění tukového filtru“ v této kapitole.
2. Otočte filtrem proti směru hodinových ručiček (1) a poté zatáhněte (2).

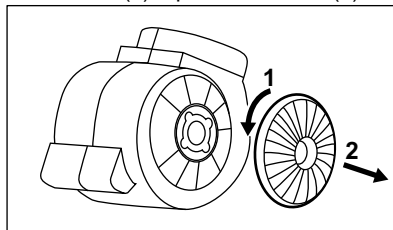

Při instalaci filtrů zpět proveďte stejný postup v opačném pořadí.

4.3 Výstraha filtru

i Viz zapnutí a vypnutí filtru v kapitole „Denní používání“.

i Viz „Čištění tukového filtru“ v této kapitole.

i Viz pokyny k čištění uhlíkového filtru nebo výměně uhlíkového filtru (v závislosti na typu filtru).

Resetování výstrahy:

Na tři sekundy stiskněte

4.4 Výměna žárovky

Spotřebič se dodává s žárovkou typu LED. Tento díl smí vyměnit pouze školený technik. V případě jakékoli závady viz část „Servis“ v kapitole „Bezpečnostní pokyny“.

5. POZNÁMKY K OCHRANĚ ŽIVOTNÍHO PROSTŘEDÍ

Recyklujte materiály označené symbolem Obaly vyhodte do příslušných odpadních kontejnerů k

recyklaci. Pomáhejte chránit životní prostředí a lidské zdraví a recyklovat elektrické a elektronické spotřebiče

určené k likvidaci. Spotřebiče označené příslušným symbolem  nelikvidujte spolu s domovním odpadem. Spotřebič

odevzdejte v místním sběrném dvoře nebo kontaktujte místní úřad.

INDHOLDSFORTEGNELSE

1. SIKKERHEDSINFORMATION OG INSTALLATION.....	21
2. PRODUKTBESKRIVELSE.....	22
3. DAGLIG BRUG.....	22
4. VEDLIGEHOLDELSE OG RENGØRING.....	23

FOR PERFEKTE RESULTATER

Tak fordi du valgte dette produkt fra AEG. Vi har skabt det, så du kan nyde en uovertruffen funktionsevne i mange år med nyskabende teknologi, der gør livet lettere – funktioner, som du ikke finder i almindelige apparater. Brug et par minutter på at læse mere – så du kan få det bedste ud af det.

Besøg vores websted for at:



Få rådgivning, brochurer, fejlfinding, serviceinformation:
www.aeg.com/webselfservice



Registrere dit produkt for bedre service:
www.registreaeg.com



Købe tilbehør, forbrugsvarer og originale reservedele til dit apparat:
www.aeg.com/shop

KUNDEPLEJE OG SERVICE

Brug altid originale reservedele.

Sørg for at have følgende data tilgængelig, når du kontakter vores autoriserede servicecenter: Model, PNC, serienummer.

Du finder oplysningerne på maskinens typeskilt.

 Advarsel/Forsigtig-Sikkerhedsanvisninger

 Generelle oplysninger og gode råd

 Miljøoplysninger

Ret til ændringer uden varsel forbeholdes.

1. SIKKERHEDSINFORMATION OG INSTALLATION



ADVARSEL!

Se det separate hæfte med installationsinstruktioner for

sikkerhedsinformation og installation. Læs kapitlerne om sikkerhed omhyggeligt inden enhver brug eller vedligeholdelse af apparatet.

2. PRODUKTBESKRIVELSE

2.1 Oversigt over betjeningspanel

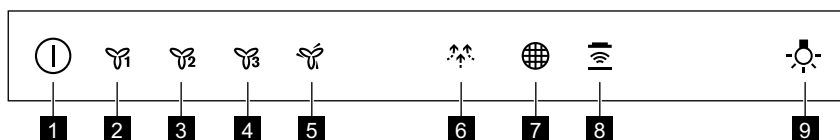

- | | |
|--------------------------------|-------------------------------|
| 1 Tænd/Sluk | 6 Blæsefunktion |
| 2 Første motorhastighed | 7 Filterpåmindelse |
| 3 Anden motorhastighed | 8 Hob to Hood-funktion |
| 4 Tredje motorhastighed | 9 Lampe |
| 5 Maks. hastighed | |

3. DAGLIG BRUG

3.1 Brug af emhætten

Kontroller den anbefalede hastighed i henhold til nedenstående tabel.

	Opvarmning af mad og tilberedning med gryder med låg på.
	Tilberedning af mad i gryder med låg på på flere kogezone eller blus, let stegning.
	Kogning, stegning af store mængder mad uden låg på, madtilberedning på flere kogezone eller blus.
	Kogning, stegning af store mængder mad uden låg på, meget fugt. Emhætten kører på maksimal hastighed. Efter 8 minutter skifter apparatet tilbage til den forrige indstilling.
	Ved let madlavning for at ventilere køkkenet. Emhætten kører på den laveste hastighed. Efter 60 minutter slukker apparatet.

Vi anbefaler, at man lader emhætten køre videre i ca. 15 minutter efter madlavningen.

Betjeningspanelet er et sensorfelt. Berør symbolerne for at aktivere funktionerne.

For at betjene emhætten:

1. Tænd apparatet ved at trykke på symbolet .
2. Du kan nu aktivere funktionerne. Berør symbolet for at aktivere funktionen.
3. Hvis det er nødvendigt, berøres lysikonet for at oplyse madlavningsoverfladen. For at ændre lysintensiteten berøres ikonet og holdes nede igen.

Sluk for apparatet ved at trykke på ikonet

① igen.



3.2 Komfur til emhætte funktion

Det er en avanceret automatisk funktion, som forbinder kogesektionen til en særlig emhætte. Både kogesektionen og emhætten har en infrarød signalkommunikator. Blæserens hastighed defineres automatisk på baggrund af funktionens indstilling og temperaturen af det varmeste kogegrej på kogesektionen. Du kan også betjene blæseren manuelt fra kogesektionen. Funktionen aktiveres fra komfurpanelet.

 Nærmere oplysninger om kogesektionen finder du i den tilhørende brugsvejledning.

3.3 Aktivering af maksimal motorhastighed

Når du trykker på knappen , begynder maksimal motorhastighed og den varer i 6 minutter. Derefter vender apparatet tilbage til sine tidligere hastighedsindstillinger.

 Mens funktionen er i gang, har yderligere tryk på knappen  ingen effekt.



3.4 Aktivering og deaktivering af filternotifikationer



Filteralarmer minder brugeren om at skifte eller rengøre kulfilteret og om at rengøre fedtfilteret. Filterindikatoren  tænder (rød) i 30 sekunder, hvis fedtfilteret skal rengøres.

Filterindikatoren  blinker (rød) i 30 sekunder, hvis kulfilteret skal udskiftes eller rengøres.

 Vi henviser til teksten om filteralarm i afsnittet om pleje og rengøring.

1. Tænd betjeningspanelet.
2. Sørg for, at ionerne er slukkede.
3. For at aktivere eller deaktivere notifikationer om kulfilteret, berøres  i 3 sekunder.

 Hvis notifikationer om kulfilteret er aktiveret, blinker filterikonet  (rødt) i fem sekunder.

 Hvis notifikationer om kulfilteret er deaktiveret, blinker filterikonet  (rødt) i tre sekunder.

4. VEDLIGEHOLDELSE OG RENGØRING

4.1 Rengøring af fedtfilteret

Hvert filter skal rengøres mindst en gang om måneden. Filtrene er monteret med clips og stifter i den modsatte side.

Rengøring af filtret:

1. Træk i afdækningen for at åbne den.

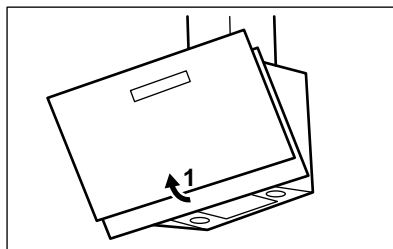

2. Tryk på grebet til monteringsclipsen på filterpanelet under emhætten (1).

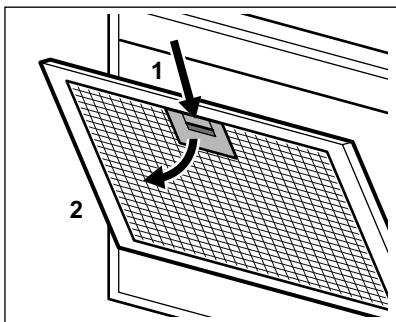

3. Vip forsiden af filteret let nedad (2) og træk.
- Gentag de første to trin på alle filtrene.
4. Rengør filtrene med en svamp med ikke-skurende rengøringsmidler eller i opvaskemaskinen.

i Opvaskemaskinen skal være indstillet til lave temperaturer og en kort cyklus. Fedtfilteret kan blive misfarvet, men det har ingen indvirkning på filterets ydelse.

5. Filtrene monteres igen ved at man følger de første to trin i omvendt rækkefølge.
- Gentag dette på alle de filtre, hvor det er relevant.

4.2 Udskiftning af kulfilter

Kulfilteret skal udskiftes, hvis filteralarmen aktiveres.

i Vi henviser til teksten om filteralarm i dette afsnit.

Kulfilterets holdbarhed afhænger af typen af madlavning, og hvor ofte fedtfilterne rengøres.



ADVARSEL!

Kulfilteret kan IKKE vaskes!
Filteret kan ikke genbruges.

5. MILJØHENSYN

Genbrug materialer med symbolet . Anbring emballagematerialet i passende beholdere til genbrug. Hjælp med at beskytte miljøet og menneskelig sundhed samt at genbruge affald af

Udskiftning af kulfilter:

1. Fjern fedtfilterne fra apparatet. Vi henviser til afsnittet "Rengøring af fedtfilteret".
2. Drej filteret mod uret (1) og træk (2).

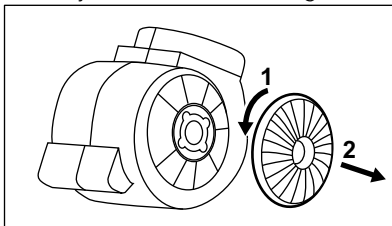

Filtrene monteres igen ved at man følger trinnene i omvendt rækkefølge.

4.3 Filteralarm

i Vi henviser til aktivering og deaktivering af filteralarmen i afsnittet om dagligt brug.

i Vi henviser til afsnittet om rengøring af filter.

i Vi henviser til afsnittet om kulfilteret eller udskiftning af kulfilteret (afhænger af filtertypen).

Sådan nulstilles alarmen:

Rør ved  i 3 sekunder.

4.4 Udskiftning af pæren

Dette apparat er forsynet med LED-lampe. Denne del må kun udskiftes af teknikeren. Ved funktionsfejl følges "Service" i kapitlet "Sikkerhedsvejledning".

elektriske og elektroniske apparater. Kasser ikke apparater, der er mærket med symbolet , sammen med husholdningsaffaldet. Lever produktet

tilbage til din lokale genbrugsplads eller
kontakt din kommune.

INHOUDSOPGAVE

1. VEILIGHEIDSINFORMATIE EN INSTALLATIE.....	26
2. BESCHRIJVING VAN HET PRODUCT.....	27
3. DAGELIJKS GEBRUIK.....	27
4. ONDERHOUD EN REINIGING.....	28

VOOR PERFECTE RESULTATEN

Bedankt dat u voor dit AEG-product heeft gekozen. Dit apparaat is ontworpen om vele jaren uitstekend te presteren, met innovatieve technologieën die het leven gemakkelijker helpen maken met functies die gewone apparaten wellicht niet hebben. Neem een paar minuten de tijd om het door te lezen zodat u er optimaal van kunt profiteren.

Ga naar onze website voor:



Advies over gebruik, brochures, het oplossen van problemen en onderhoudsinformatie:

www.aeg.com/webselfservice



Registreer uw product voor een betere service:

www.registeraeg.com



Koop accessoires, verbruiksartikelen en originele reserveonderdelen voor uw apparaat:

www.aeg.com/shop

KLANTENSERVICE

Gebruik altijd originele onderdelen.

Als u contact opneemt met de klantenservice zorg dat u de volgende gegevens bij de hand hebt: model, productnummer, serienummer.

Deze informatie wordt vermeld op het typeplaatje.

 Waarschuwing / Belangrijke veiligheidsinformatie

 Algemene informatie en tips

 Milieu-informatie

Wijzigingen voorbehouden.

1. VEILIGHEIDSINFORMATIE EN INSTALLATIE



WAARSCHUWING!

Raadpleeg het aparte installatie-instructieboekje voor

veiligheidsinformatie en installatie. Lees de hoofdstukken over Veiligheid zorgvuldig door voordat u het apparaat gebruikt of onderhoudt.

2. BESCHRIJVING VAN HET PRODUCT

2.1 Overzicht bedieningspaneel

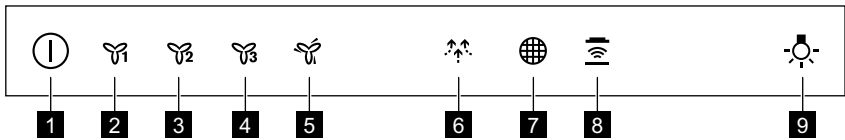

- | | |
|---------------------------------|-------------------------------------|
| 1 Aan/uit | 6 Bevries-functie |
| 2 Eerste motorsnelheid | 7 Filterherinnering |
| 3 Tweede motorsnelheid | 8 Kookplaat-naar-kap-functie |
| 4 Derde motorsnelheid | 9 Lamp |
| 5 Maximale motorsnelheid | |

3. DAGELIJKS GEBRUIK

3.1 De kap gebruiken

Controleer de aanbevolen snelheid volgens onderstaande tabel.

	Tijdens het opwarmen van voedsel, koken met potten met deksel.
	Tijdens het koken met potten met deksel op meerdere kookzones of branders, zachtjes bakken.
	Tijdens het koken en bakken van grote hoeveelheden voedsel zonder deksel, koken op meerdere kookzones of branders.
	Tijdens het koken en bakken van grote hoeveelheden voedsel zonder deksel, grote luchtvochtigheid. De kap werkt op maximale snelheid. Na 8 minuten keert het apparaat terug naar de vorige instelling.
	Tijdens het delicate koken, om de keuken te ontluchten. De kap werkt op de laagste snelheid. Na 60 minuten schakelt het apparaat uit.

i Het wordt aanbevolen om de kap ongeveer 15 minuten na het koken te laten werken.

i Het bedieningspaneel is een sensorveld. Raak de symbolen aan om de functies in te schakelen.

Om de kap:

1. Zet het apparaat aan door op het symbool te drukken.

U kunt nu de functies activeren.

2. Raak om de functie in te schakelen het symbool aan.
3. Druk indien nodig op het lichtsymbool  om het kookoppervlak te verlichten. Om de lichtintensiteit te wijzigen houdt u het symbool opnieuw ingedrukt.

Om het apparaat uit te schakelen drukt u opnieuw op het symbool .

3.2 Kookplaat-naar-kap-functie



Het is een automatische functie die de kookplaat op een afzuigkap aansluit. Zowel de kookplaat als de afzuigkap heeft een infraroodontvanger. De snelheid van de ventilator wordt automatisch bepaald op basis van de modusinstelling en de temperatuur van de heetste pan op de kookplaat. U kunt de ventilator van de kookplaat ook handmatig bedienen. De functie kan worden geactiveerd vanaf het paneel van de kookplaat.



Voor meer informatie over het gebruik van de kookplaat raadpleegt u de gebruiksaanwijzing van de kookplaat.

3.3 Maximale motorsnelheid activeren

Wanneer u op de knop  drukt, begint de maximale motorsnelheid gedurende 6 minuten te werken. Daarna keert het apparaat terug naar de vorige snelheidsinstellingen.



Wanneer de functie is ingeschakeld, heeft een extra aanraking van de knop  geen effect.

3.4 Filtermelding activeren en deactiveren

Het filteralarm herinnert u eraan om de koolfilter te vervangen of te reinigen en de vetfilter te reinigen. Het controlelampje van de filter  brandt (rood) gedurende 30 seconden als de vetfilter moet worden gereinigd. Het controlelampje van de filter  knippert (rood) gedurende 30 seconden als de koolfilter moet worden vervangen of gereinigd.



Zie "Filteralarm" in hoofdstuk "Onderhoud en reiniging".

1. Schakel het bedieningspaneel in.
2. Zorg ervoor dat de pictogrammen uitgeschakeld zijn.
3. Raak  3 seconden aan om de koolfiltermelding te activeren of te deactiveren.



Als de melding van de koolfilter is geactiveerd, knippert het filterpictogram  (rood) vijf keer.



Als de melding van de koolfilter is gedeactiveerd, knippert het filterpictogram  (rood) drie keer.

4. ONDERHOUD EN REINIGING

4.1 De vetfilter reinigen

Elke filter moet ten minste eenmaal per maand worden gereinigd. Filters worden gemonteerd met behulp van clips en pennen aan de andere kant.

De filter reinigen:

1. Trek aan het deksel om het te openen.

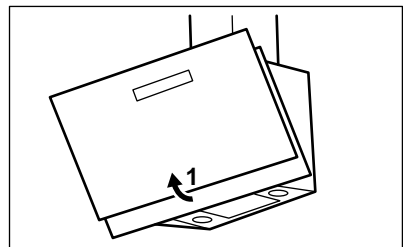

2. Druk op de handgreep van de montageclip op het filterpaneel onder de kap (1).

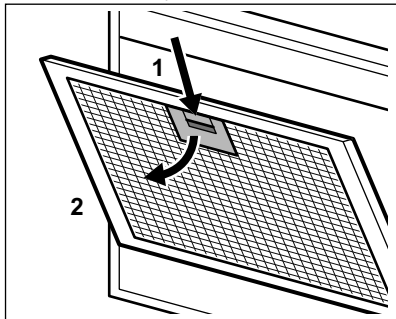

3. Kantel de voorkant van de filter iets naar beneden (2) en trek vervolgens. Herhaal de eerste twee stappen voor alle filters.
4. Reinig de filters met een spons met niet-schurende reinigingsmiddelen of in een vaatwasser.

i De vaatwasser moet op een lage temperatuur en een korte cyclus worden ingesteld. De vetfilter kan verkleuren, maar dat heeft geen invloed op de prestaties van het apparaat.

5. Voer de eerste twee stappen in omgekeerde volgorde uit om de filters terug te plaatsen. Herhaal de stappen voor alle filters indien van toepassing.

4.2 De koolfilter vervangen

De koolfilter moet worden vervangen als het filteralarm brandt.

i Zie het filteralarm in dit hoofdstuk.

De verzadigingstijd van de koolfilter varieert afhankelijk van het type koken en de regelmaat van het reinigen van de vetfilter.



WAARSCHUWING!

De koolfilter is NIET afwasbaar! De filter kan niet worden geregenereerd!

Om de koolfilter te vervangen:

1. Haal de vetfilters uit het apparaat. Zie "De vetfilter reinigen" in dit hoofdstuk.
2. Draai de filter linksom (1) en trek vervolgens (2).

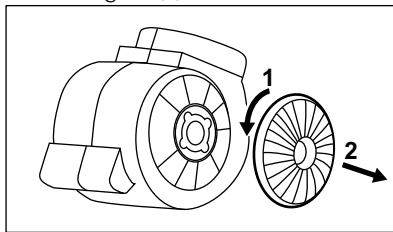

Voer de stappen in omgekeerde volgorde uit om de filters terug te plaatsen.

4.3 Filteralarm

i Zie "Activeren en deactiveren van het filteralarm" in het hoofdstuk Dagelijks gebruik.

i Zie "De vetfilter reinigen" in dit hoofdstuk.

i Zie "De koolfilter reinigen" of "De koolfilter vervangen" (afhankelijk van het filtertype).

Om het alarm te resetten:

Raak de  3 seconden aan.

4.4 Het lampje vervangen

Dit apparaat wordt geleverd met een ledlamp. Dit onderdeel kan alleen door een technicus worden vervangen. Raadpleeg in geval van storingen "Service" in het hoofdstuk "Veiligheidsinstructies".

5. MILIEUBESCHERMING

Recycleer de materialen met het symbool . Gooi de verpakking in een geschikte afvalcontainer om het te recyclen. Bescherm het milieu en de volksgezondheid en recycleer op een correcte manier het afval van elektrische en elektronische apparaten. Gooi

apparaten gemarkeerd met het symbool  niet weg met het huishoudelijk afval. Breng het product naar het milieustation bij u in de buurt of neem contact op met de gemeente.

CONTENTS

1. SAFETY INFORMATION AND INSTALLATION.....	31
2. PRODUCT DESCRIPTION.....	32
3. DAILY USE.....	32
4. CARE AND CLEANING.....	33

FOR PERFECT RESULTS

Thank you for choosing this AEG product. We have created it to give you impeccable performance for many years, with innovative technologies that help make life simpler - features you might not find on ordinary appliances. Please spend a few minutes reading to get the very best from it.

Visit our website for:



Get usage advice, brochures, trouble shooter, service information:
www.aeg.com/webselfservice



Register your product for better service:
www.registeraeg.com



Buy Accessories, Consumables and Original spare parts for your appliance:
www.aeg.com/shop

CUSTOMER CARE AND SERVICE

Always use original spare parts.

When contacting our Authorised Service Centre, ensure that you have the following data available: Model, PNC, Serial Number.

The information can be found on the rating plate.

 Warning / Caution-Safety information

 General information and tips

 Environmental information

Subject to change without notice.

1. SAFETY INFORMATION AND INSTALLATION



WARNING!

Refer to the separate Installation Instructions booklet for Safety

Information and Installation. Read carefully the Safety chapters before any use or maintenance of the appliance.

2. PRODUCT DESCRIPTION

2.1 Control panel overview









- | | |
|------------------------------|-------------------------------|
| 1 On / Off | 6 Breeze function |
| 2 First motor speed | 7 Filter reminder |
| 3 Second motor speed | 8 Hob to Hood function |
| 4 Third motor speed | 9 Lamp |
| 5 Maximum motor speed | |

3. DAILY USE

3.1 Using the hood



Check the recommended speed according to the table below.

	While heating up food, cooking with covered pots.
	While cooking with covered pots on multiple cooking zones or burners, gentle frying.
	While boiling, frying big quantities of food without a lid, cooking on multiple cooking zones or burners.
	While boiling, frying big quantities of food without a lid, big humidity. The hood operates on maximum speed. After 8 minutes the appliance returns to previous setting.
	While delicate cooking, to vent the kitchen. The hood operates on the lowest speed. After 60 minutes the appliance turns off.

 It is recommended to leave the hood operating for approximately 15 minutes after cooking.

 The control Panel is a sensor field. Touch the symbols to activate the functions.

To operate the hood:

1. Turn on the appliance by pressing the  symbol.
You can now activate the functions.
2. To activate the function touch the symbol.
3. If needed, touch the light symbol  to illuminate the cooking surface. To change the light intensity touch and hold the symbol again.

To turn off the appliance press the  symbol again.



3.2 Hob to Hood function

It is an automatic function which connects the hob with a hood. Both the hob and the hood have an infrared signal communicator. Speed of the fan is defined automatically on basis of mode setting and temperature of the hottest cookware on the hob. You can also operate the fan using the hob manually. The function can be activated from panel of the hob.



 For more information how to use the function refer to the hob user manual.

3.3 Activating Maximum Motor Speed

When you press the button , the Maximum Motor Speed starts to operate for 6 minutes. After that time, the appliance returns to its previous speed settings.



 When the function is turned on, additional touch on the button  does not have any effects.



3.4 Activating and deactivating the filter notification

Filter alarm reminds to change or clean the charcoal filter and clean the grease filter. The filter indicator  is turned on (red) for 30 seconds if the grease filter must be cleaned. The filter indicator  flashes (red) for 30 seconds if the charcoal filter must be replaced or cleaned.

 Refer to filter alarm in care and cleaning chapter.

1. Switch on the control panel.
2. Make sure that the icons are turned off.
3. To activate or deactivate the charcoal filter notification touch  for 3 seconds.

 If the charcoal filter notification is activated, the filter icon  flashes (red) five times.

 If the charcoal filter notification is deactivated, the filter icon  flashes (red) three times.

4. CARE AND CLEANING

4.1 Cleaning the grease filter

Each filter must be cleaned at least once a month. Filters are mounted with the use of clips and pins on the opposite side.

To clean the filter:

1. Pull the cover to open it.

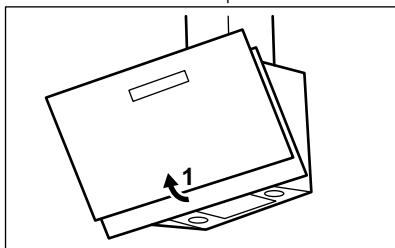

2. Press the handle of the mounting clip on the filter panel underneath the hood (1).

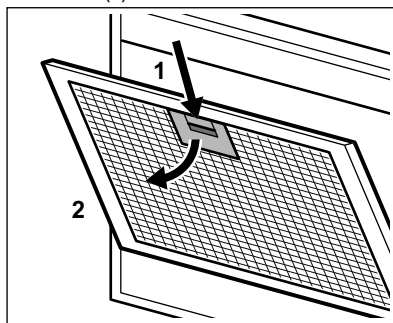

3. Slightly tilt the front of the filter downwards (2), then pull. Repeat the first two steps for all filters.

4. Clean the filters using a sponge with non abrasive detergents or in a dishwasher.

i The dishwasher must be set to a low temperature and a short cycle. The grease filter may discolour, it has no influence on the performance of the appliance.

5. To mount the filters back follow the first two steps in reverse order. Repeat the steps for all filters if applicable.

4.2 Replacing the charcoal filter

The charcoal filter must be replaced if the filter alarm is on.

i Refer to the filter alarm in this chapter.

The time of saturation of the charcoal filter varies depending on the type of cooking and the regularity of cleaning the grease filter.



WARNING!

The charcoal filter is NON-washable! The filter cannot be regenerated!

To replace the charcoal filter:

1. Remove the grease filters from the appliance.
Refer to "Cleaning the grease filter" in this chapter.

2. Turn the filter counterclockwise (1) and then pull (2).

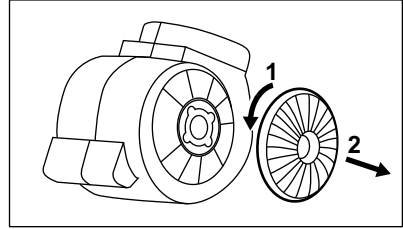

To mount the filters back follow the steps in reverse order.

4.3 Filter alarm

i Refer to activating and deactivating the filter alarm in daily use chapter.

i Refer to cleaning the grease filter in this chapter.

i Refer to cleaning the charcoal filter or replacing the charcoal filter (depends on filter type).

To reset the alarm:

Touch the  for 3 seconds.

4.4 Replacing the lamp

This appliance is supplied with a LED lamp. This part can be replaced by a technician only. In case of any malfunction refer to "Service" in the "Safety Instructions" chapter.

5. ENVIRONMENTAL CONCERNS

Recycle materials with the symbol . Put the packaging in relevant containers to recycle it. Help protect the environment and human health by recycling waste of electrical and electronic appliances. Do not dispose of

appliances marked with the symbol  with the household waste. Return the product to your local recycling facility or contact your municipal office.

SISUKORD

1. OHUTUSINFO JA PAIGALDAMINE.....	35
2. TOOTE KIRJELDUS.....	36
3. IGAPÄEVANE KASUTAMINE.....	36
4. PUHASTUS JA HOOLDUS.....	37

PARIMATE TULEMUSTE SAAVUTAMISEKS

Täname teid selle AEG toote valimise eest. Lõime toote, mis võimaldab teil aastaid nautida laitmatuid tulemusi ning lisaime elu lihtsamaks ja kergemaks muutvaid innovaatilisi tehnoloogiaid – omadusi, mida te tavaliste seadmete juures ei pruugi leida. Leidke mõni minut aega ning lugege, kuidas seadmega parimaid tulemusi saavutada.

Külastage meie veebisaiti:



Kasutusnõuanded, brošüürid, veaotsing, teenindusinfo:
www.aeg.com/webselfservice



Registreerige oma toote parema teeninduse saamiseks:
www.registreaeg.com



Ostke lisaseadmeid, tarvikuid ja originaalvaruosi:
www.aeg.com/shop

KLIENDITEENINDUS

Soovitame alati kasutada originaalvaruosi.

Teenindusse pöördumisel peaksid teil olema varuks järgmised andmed: Mudel, tootenumber (PNC), seerianumber.

Andmed leiate andmesildilt.

 Hoiatus / oluline ohutusinfo

 Üldine informatsioon ja nõuanded

 Keskkonnateave

Jäetakse õigus teha muutusi.

1. OHUTUSINFO JA PAIGALDAMINE



HOIATUS!

Ohutusinfo ja paigaldamise kohta leiate teavet eraldi paigaldusjuhiste lehelt.

Enne seadme kasutamist või hooldustoiminguid lugege tähelepanelikult ohutust käsitlevaid peatükke.

2. TOOTE KIRJELDUS

2.1 Juhtpaneeli ülevaade



- | | |
|------------------------------------|---|
| 1 Sisse/välja | 7 Filtri meeldetuletus |
| 2 Esimene mootorikiirus | 8 Pliidi ja õhupuhasti ühendusfunktsioon |
| 3 Teine mootorikiirus | 9 Lamp |
| 4 Kolmas mootorikiirus | |
| 5 Maksimaalne mootorikiirus | |
| 6 Tuulefunktsioon | |

3. IGAPÄEVANE KASUTAMINE

3.1 Õhupuhasti kasutamine

Kontrollige soovitatavaid kiirusi allolevast tabelist.

	Toidu soojendamine, toiduvalmistamine kaanega nõudes.
	Toiduvalmistamine kaanega nõudes mitmel keedualal või põletil, kerge praadimine.
	Keetmine, suuremate koguste praadimine ilma kaaneta, toiduvalmistamine mitmel keedualal või põletil.
	Keetmine, suuremate koguste praadimine ilma kaaneta, suur niiskus. Õhupuhasti töötab maksimumvõimsusel. 8 minuti pärast pöörduvad seade tagasi eelmise seade juurde.
	Kerge toiduvalmistamine, kõõgi õhutamine. Õhupuhasti töötab madalaimal kiirusel. 60 minuti pärast lülitub seade välja.

Pärast toiduvalmistamise lõppu soovitatakse õhupuhasti umbes 15 minutiks tööle jätta.

Juhtpaneel on sensorväli. Puudutage sümboleid, et funktsioon aktiveerida.

Õhupuhasti kasutamiseks:

- Lülitage seade sisse, vajutades sümboolt .
- Nüüd saate funktsioonid sisse lülitada. Funktsiooni aktiveerimiseks puudutage sümboolt.
- Vajadusel puudutage valgusti sümboolt , et tööpinna valgustada.

Valguse intensiivsuse muutmiseks puudutage ja hoidke uuesti sümbolit. Seadme väljalülitamiseks vajutage uuesti sümbolit ①.



3.2 Pliidi ja õhupuhasti ühendusfunktsioon

See on automaatne funktsioon, mis ühendab pliidi ja õhupuhasti. Nii pliidil kui ka õhupuhastil on infrapuna-signaalkommunikaator. Ventilaatori kiirus määratakse automaatselt valitud režiimi ja pliidil oleva kõige kuumema nõu temperatuuri alusel. Ventilaatori tööd saab pliidi kaudu ka käsitsi juhtida. Funktsiooni saab sisse lülitada pliidi paneelilt.



 Lisateavet funktsiooni kasutamise kohta leiate pliidi kasutusjuhendist.

3.3 Maksimaalse mootorikiiruse sisselülitamine

Vajutades nuppu , lülitub maksimaalne mootorikiirus sisse 6 minutiks. Pärast seda pöördub seade tagasi eelmisele kiirustasemele.



 Kui funktsioon on sisse lülitatud, ei ole nupu  täiendaval puudutamisel mingit mõju.



3.4 Filtri teadaande sisse- ja väljalülitamine

Filtrihoiatus tuletab meelde, et söefilter tuleb asendada või puhastada ja rasvafilter puhastada. Kui rasvafilter vajab puhastamist, lülitub filtri indikaator 30 sekundiks  sisse (punaselt). Kui söefilter tuleb asendada või puhastada, siis filtri indikaator  vilgub 30 sekundit (punaselt).

 Vaadake filtrihoiatust puhastuse ja hoolduse peatükis.

1. Lülitage sisse juhtpaneel.
2. Veenduge, et ikoonid on välja lülitatud.
3. Söefiltri teadaande sisse- või väljalülitamiseks puudutage 3 sekundit .

 Kui söefiltri teadaanne on sisse lülitatud, siis filtri ikoon  vilgub viis korda (punaselt).

 Kui söefiltri teadaanne on välja lülitatud, siis filtri ikoon  vilgub kolm korda (punaselt).

4. PUHASTUS JA HOOLDUS

4.1 Rasvafiltri puhastamine

Iga filtrit tuleb puhastada vähemalt kord kuus. Filtrid on kinnitatud vastaskülgedel asuvate klambrite ja varraste abil.

Filtri puhastamiseks:

1. Tõmmake katet, et see avada.

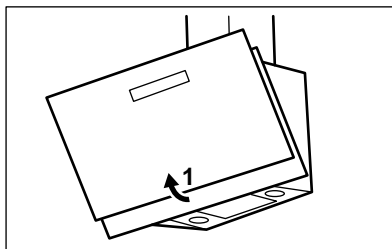

2. Vajutage kinnitusklambri hoidikut, mis asub filtri-paneelil õhupuhasti all (1).

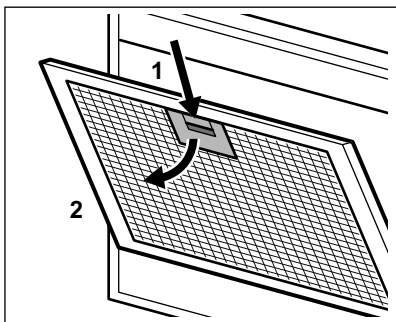

3. Kallutage filtri esiosa kergelt allapoole (2), seejärel tõmmake. Korrake kahte esimest sammu kõigi filtritega.
4. Peske filtreid mitteabasiivse pesuvahendi ja käsnaga või nõudepesumasinas.

i Valige nõudepesumasinas madala temperatuuriga lühike tsükkel. Rasvafilter võib kergelt muuta värvi, kuid see ei mõjuta kuidagi seadme tööd.

5. Filtrite tagasiasetamiseks korrake kahte esimest sammu vastupidises järjekorras. Korrake toimingut kõigi filtritega.

4.2 Söefiltri asendamine

Kui filtri hoiatus on sees, tuleb söefilter asendada.

i Vt filtri hoiatust käesolevas peatükis.

Söefiltri kasutusaaeg võib olla erinev, sõltudes toiduvalmistamise tüübist ja rasvafiltri puhastamise sagedusest.

! **HOIATUS!**
Söefilter EI OLE pestav!
Filtrit ei saa uuendada!

5. JÄÄTMEKÄITLUS

Sümboliga ♻️ tähistatud materjalid võib ringlusse suunata. Selleks viige pakendid vastavatesse konteineritesse. Aidake hoida keskkonda ja inimeste tervist ja suunake elektri- ja elektroonilised jäätmed ringlusse. Ärge visake

Söefiltri tagasiasetamiseks:

1. Eemaldage seadmest kõik rasvafiltrid.
- Vt käesoleva peatüki osa "Rasvafiltri puhastamine".
2. Keerake filtrit vastupäeva (1) ja seejärel tõmmake (2).

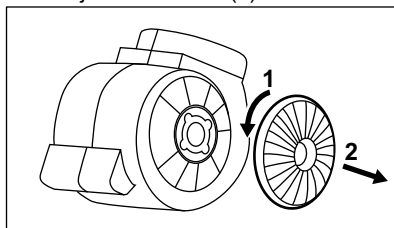

Filtrite tagasiasetamiseks korrake toimingut vastupidises järjekorras.

4.3 Filtri hoiatus

i Filtri hoiatuse sisse- ja väljalülitamise kohta leiate teavet igapäevase kasutamise jaotisest.

i Vaadake käesoleva peatüki rasvafiltri puhastamise osa.

i Vaadake söefiltri puhastamise või söefiltri asendamise jaotist (olenevalt filtri tüübist).

Hoiatuse lähtestamiseks:

Puudutage 3 sekundit 🌐.

4.4 Lambi asendamine

Selle seadme juurde kuulub ka LED-lamp. Seda osa võib asendada ainult tehnik. Mis tahes rikke korral vaadake jaotist "Hooldus" peatükis "Ohutusjuhised".

Sümboliga ⌚ tähistatud seadmeid muude majapidamisjäätmete hulka. Viige seade kohaliku ringluspunkti või pöörduge abi saamiseks kohaliku omavalitsusse.

SISÄLTÖ

1. TURVALLISUUSTIEDOT JA ASENNUSOHJEET.....	39
2. TUOTEKUVAUS.....	40
3. PÄIVITTÄINEN KÄYTTÖ.....	40
4. HOITO JA PUHDISTUS.....	41

TÄYDELLISTEN TULOSTEN SAAVUTTAMISEKSI

Kiitämme teitä tämän AEG-tuotteen valitsemisesta. Olemme kehittäneet tämän tuotteen tarjotaksemme teille huipputason suorituskyvyn moneksi vuodeksi. Laitteen innovatiiviset teknologiat tekevät elämästänne yksinkertaisempaa – kyseisiä ominaisuuksia ei välttämättä löydy tavallisista laitteista. Käyttäkää muutama minuutti lukemiseen, jotta voitte hyödyntää laitteen ominaisuudet parhaalla mahdollisella tavalla.

Vieraile verkkosivullamme:



Saadaksesi käyttöön liittyviä neuvoja, esitteitä, vianmääritysohjeita ja huolto-ohjeita:

www.aeg.com/webselfservice



Tuotteen rekisteröimiseksi parempaa huoltoa varten:

www.registeraeg.com



Ostaaksesi laitteesi lisävarusteita, kulutusosia ja alkuperäisiä varaosia:

www.aeg.com/shop

ASIAKASPALVELU JA HUOLTO

Suosittellemme alkuperäisten varaosien käyttöä.

Pidä seuraavat tiedot saatavilla ottaessasi yhteyttä valtuutettuun huoltoliikkeeseemme. Malli, tuotenumero, sarjanumero.

Kyseiset tiedot löytyvät laitteen arvokilvestä.

 Varoitukset/huomautukset ja turvallisuusohjeet

 Yleisohjeet ja vinkit

 Ympäristönsuojelu

Oikeus muutoksiin pidätetään.

1. TURVALLISUUSTIEDOT JA ASENNUSOHJEET



VAROITUS!

Turvallisuus-luvut huolellisesti ennen laitteen käyttöä tai huoltoa.

Katso turvallisuustiedot ja asennusohjeet erillisistä asennusohjeista. Lue

2. TUOTEKUVAUS

2.1 Käyttöpaneelin osat

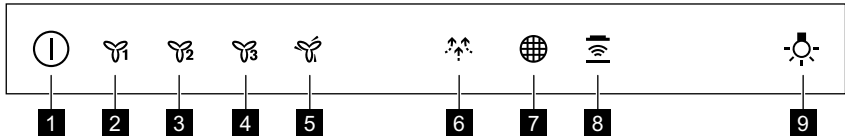

- | | |
|---|--------------------------------|
| 1 Virtapainike | 6 Breeze-toiminto |
| 2 Moottorin ensimmäinen nopeustaso | 7 Suodattimen muistutus |
| 3 Moottorin toinen nopeustaso | 8 Hob to Hood -toiminto |
| 4 Moottorin kolmas nopeustaso | 9 Lamppu |
| 5 Moottorin maksiminopeus | |

3. PÄIVITTÄINEN KÄYTTÖ

3.1 Liesituulettimen käyttö

Tarkista suositeltu nopeus alla olevasta taulukosta.

	Ruokien lämmitys, ruoanvalmistus kannellisilla keittoastioilla.
	Ruoanvalmistus kannellisilla keittoastioilla useammalla keittoalueella tai polttimella, kevyt paistaminen.
	Keittäminen, suurien ruokamäärien paistaminen ilman kantta, ruoanvalmistus useammalla keittoalueella tai polttimella.
	Keittäminen, suurien ruokamäärien paistaminen ilman kantta, suuri kosteus. Liesituuletin toimii maksiminopeudella. 8 minuutin kuluttua laite palauttaa edellisen asetuksen.
	Hellävarainen ruoanvalmistus, keittiön tuuletus. Liesituuletin toimii vähimmäisnopeudella. 60 minuutin kuluttua laite kytkeytyy pois toiminnasta.

Liesituuletin on suositeltavaa jättää toimintaan noin 15 minuutin ajaksi ruoanlaiton jälkeen.

Käyttöpaneeli koostuu kosketusnäytöstä. Toiminnot voidaan kytkeä päälle koskettamalla symboleja.

Liesituulettimen käyttäminen:

1. Kytke laite päälle painamalla symbolia .
2. Toiminnot voidaan nyt kytkeä päälle. Kytke toiminto toimintaan koskettamalla symbolia.
3. Kosketa tarvittaessa valon symbolia keittotason valaisemiseksi. Voit muuttaa valon kirkkautta

koskettamalla symbolia uudelleen ja pitämällä sitä alhaalla.

Sammuta laite painamalla uudelleen symbolia .



3.2 Hob to Hood -toiminto

Kyseessä on automaattitoiminto, joka yhdistää keittotasoa liesituulettimeen. Sekä keittotasossa että liesituulettimessa on infrapunasignaalin viestin. Puhaltimen nopeus säätyy automaattisesti tila-asetuksen ja keittotasolla olevan kuumimman keittoastian lämpötilan mukaan. Puhallinta voidaan säätää myös keittotasosta manuaalisesti. Toiminto voidaan kytkeä toimintaan keittotasoa paneelista.

 Lisätietoa toiminnon käyttämisestä löytyy keittotasoa käyttöohjeesta.

3.3 Moottorin maksiminopeuden aktivoiminen

Painiketta  painaessa moottorin maksiminopeus käynnistyy 6 minuutin ajaksi. Sen jälkeen laite palaa edelliseen nopeusasetukseen.

 Kun toiminto on kytketty toimintaan, painikkeen  kosketuksilla ei ole vaikutusta.

3.4 Suodattimen hälytyksen kytkeminen päälle ja pois päältä

Suodattimen hälytys ilmoittaa hiilisuodattimen vaihto- tai



puhdistustarpeesta sekä rasvasuodattimen puhdistustarpeesta.



Suodattimen merkkivaloon  syttyy (punainen) valo 30 sekunnin ajaksi, jos rasvasuodattimen puhdistus on tarpeen.

Suodattimen merkkivalossa  vilkkuu (punainen) valo 30 sekunnin ajan, jos hiilisuodattimen vaihto tai puhdistus on tarpeen.

 Lue suodattimen hälytystiedot kohdasta "Hoito ja puhdistus".

1. Kytke käyttöpaneeli päälle.
2. Varmista, että kuvakkeet ovat sammuneet.
3. Kytke hiilisuodattimen hälytys päälle ja pois päältä koskettamalla painiketta  3 sekunnin ajan.

 Jos hiilisuodattimen hälytys on päällä, suodattimen kuvakkeessa  vilkkuu (punainen) valo viisi kertaa.

 Jos hiilisuodattimen hälytys on pois päältä, suodattimen kuvakkeessa  vilkkuu (punainen) valo kolme kertaa.

4. HOITO JA PUHDISTUS

4.1 Rasvasuodattimen puhdistaminen

Suodattimet tulee puhdistaa vähintään kerran kuukaudessa. Suodattimet tulee asentaa pidikkeiden avulla niin, että tapit ovat vastakkaisella puolella.

Suodattimen puhdistaminen:

1. Vedä kansi auki.

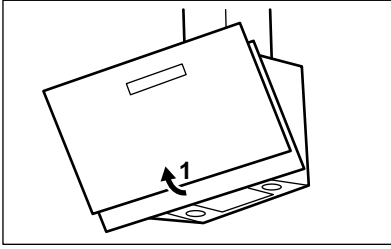

2. Paina asennuspidikkeen kahvaa liesituulettimen alaosassa olevassa suodatinpaneelissa (1).

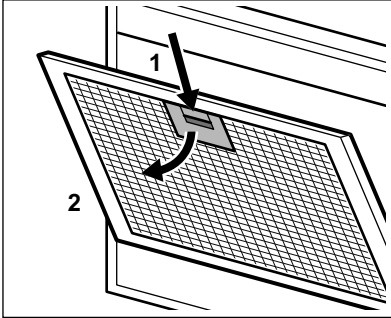

3. Kallista suodatintimen etuosaa hiukan alaspäin (2) ja vedä sen jälkeen. Toista kaksi ensimmäistä vaihetta jokaisen suodatintimen kohdalla.
4. Puhdista suodatintimet sienellä käyttäen hankaamattomia pesuaineita tai pese ne astianpesukoneessa.



Pese astianpesukoneen alhaisella lämpötilalla ja lyhyellä ohjelmalla. Rasvasuodatintimessa voi esiintyä värimuutoksia, tämä ei vaikuta laitteen suorituskykyyn.

5. Asenna suodatintimet takaisin noudattamalla kahden ensimmäisen vaiheen ohjeita päinvastaisessa järjestyksessä. Toista vaiheet tarvittaessa kaikkien suodatintimien kohdalla.

4.2 Hiilisuodatintimen vaihtaminen

Hiilisuodatin tulee vaihtaa, jos suodatintimen hälytys on aktivoitunut.



Lue ohjeet tämän luvun osiosta "Suodatintimen hälytys".

Hiilisuodatintimen kyllästymisaika vaihtelee ruoanlaittotavan ja rasvasuodatintimen puhdistustiheyden mukaan.



VAROITUS!

Hiilisuodatintinta EI VOI pestä! Suodatintinta ei voi regeneroida!

Hiilisuodatintimen vaihtaminen:

1. Irrota rasvasuodatintimet laitteesta. Lue ohjeet tämän luvun osiosta "Rasvasuodatintimen puhdistaminen".
2. Kierrä suodatintinta vastapäivään (1) ja vedä sen jälkeen (2).

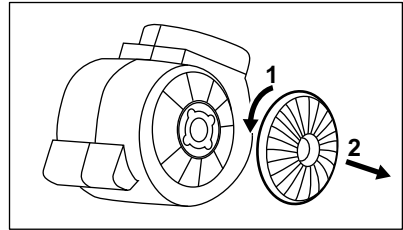

Asenna suodatintimet takaisin noudattamalla ohjeita päinvastaisessa järjestyksessä.

4.3 Suodatintimen hälytys



Katso lisätietoa suodatintimen hälytyksen kytkemisestä toimintaan ja pois toiminnasta Päivittäinen käyttö -luvusta.



Lue ohjeet tämän luvun osiosta "Rasvasuodatintimen puhdistaminen".



Katso osio "Hiilisuodatintimen puhdistaminen" tai "Hiilisuodatintimen vaihtaminen" (suodatintimen mallista riippuen).

Kuittaa hälytys seuraavasti:

Kosketa -painiketta kolmen sekunnin ajan.

4.4 Lampun vaihtaminen

Laitteen mukana toimitetaan LED-lamppu. Tämän osan saa vaihtaa ainoastaan huoltoteknikko. Mikäli

laitteessa esiintyy toimintahäiriöitä, katso kohta "Huolto" luvusta "Turvallisuusohjeet".

5. YMPÄRISTÖNSUOJELU

Kierrätä materiaalit, jotka on merkitty merkillä . Kierrätä pakkaus laittamalla se asianmukaiseen kierrätysastiaan.

Suojele ympäristöä ja ihmisten terveyttä kierrättämällä sähkö- ja

elektroniikkaromut. Älä hävitä merkillä 

merkittyjä kodinkoneita kotitalousjätteen mukana. Palauta tuote paikalliseen kierrätyskeskukseen tai ota yhteyttä paikalliseen viranomaiseen.

TABLE DES MATIÈRES

1. INFORMATIONS DE SÉCURITÉ ET INSTALLATION.....	44
2. DESCRIPTION DE L'APPAREIL.....	45
3. UTILISATION QUOTIDIENNE.....	45
4. ENTRETIEN ET NETTOYAGE.....	46

POUR DES RÉSULTATS PARFAITS

Merci d'avoir choisi ce produit AEG. Nous l'avons conçu pour qu'il vous offre des performances irréprochables pour longtemps, en intégrant des technologies innovantes qui vous simplifient la vie grâce à des caractéristiques que vous ne trouverez pas forcément sur des appareils ordinaires. Veuillez prendre quelques instants pour lire cette notice afin d'utiliser au mieux votre appareil.

Visitez notre site Internet pour :



Obtenir des conseils d'utilisation, des brochures, de l'aide, des informations :
www.aeg.com/webselfservice



Enregistrez votre produit pour obtenir un meilleur service :
www.registreaeg.com



Acheter des accessoires, consommables et pièces de rechange d'origine pour votre appareil :
www.aeg.com/shop

SERVICE APRÈS-VENTE

Utilisez toujours des pièces d'origine.

Avant de contacter le service après-vente, assurez-vous de disposer des informations suivantes : Modèle, PNC, numéro de série.

Vous trouverez ces informations sur la plaque signalétique.

 Avertissement/Consignes de sécurité

 Informations générales et conseils

 Informations en matière de protection de l'environnement

Sous réserve de modifications.

1. INFORMATIONS DE SÉCURITÉ ET INSTALLATION



AVERTISSEMENT!

Consultez le livret séparé Instructions d'installation pour obtenir des

informations relatives à la sécurité et à l'installation. Lisez attentivement les chapitres Sécurité avant d'utiliser ou d'entretenir l'appareil.

2. DESCRIPTION DE L'APPAREIL

2.1 Présentation du bandeau de commande









- | | |
|--------------------------------------|-------------------------------|
| 1 Marche / Arrêt | 6 Fonction Breeze |
| 2 Première vitesse du moteur | 7 Rappel filtre |
| 3 Deuxième vitesse du moteur | 8 Fonction Hob to hood |
| 4 Troisième vitesse du moteur | 9 Éclairage |
| 5 Vitesse maximale du moteur | |

3. UTILISATION QUOTIDIENNE

3.1 Utilisation de la hotte

Vérifiez la vitesse recommandée dans le tableau ci-dessous.

	Lorsque vous faites réchauffer des aliments, cuire avec des récipients couverts.
	Lorsque vous cuisinez dans des récipients couverts sur plusieurs zones de cuisson ou brûleurs, frire doucement.
	Lorsque vous faites bouillir, frire de grosses quantités d'aliments sans couvercle, cuire sur plusieurs zones de cuisson ou brûleurs.
	Lorsque vous faites bouillir, frire de grosses quantités d'aliments sans couvercle, grande quantité d'humidité. La hotte fonctionne à vitesse maximale. Au bout de 8 minutes, l'appareil revient au précédent réglage.
	Lorsque vous cuisinez des aliments délicats, pour aérer la cuisine. La hotte fonctionne à la vitesse minimale. Au bout de 60 minutes, l'appareil s'éteint.

 Nous vous recommandons de laisser la hotte fonctionner pendant environ 15 minutes après la cuisson.

 Le bandeau de commande est tactile. Appuyez sur les symboles pour activer les fonctions.

Pour utiliser la hotte :

1. Allumez l'appareil en appuyant sur le symbole .

Vous pouvez à présent activer les fonctions.

2. Pour activer la fonction, appuyez sur le symbole.
3. Si nécessaire, appuyez sur le symbole de l'éclairage  pour éclairer la surface de cuisson. Pour modifier l'intensité lumineuse, appuyez et maintenez le symbole enfoncé à nouveau.

Pour éteindre l'appareil, appuyez à nouveau sur le symbole .

3.2 Fonction Hob to hood



Il s'agit d'une fonction automatique permettant de relier la table de cuisson à une hotte. La table de cuisson et la hotte disposent toutes les deux d'un communicateur de signal infrarouge. La vitesse du ventilateur est définie automatiquement en se basant sur le réglage du mode et de la température du récipient le plus chaud se trouvant sur la table de cuisson. Vous pouvez également activer le ventilateur manuellement, depuis la table de cuisson. La fonction peut être activée depuis le bandeau de commande de la table de cuisson.

-  Pour plus d'informations sur l'utilisation de la fonction, reportez-vous à la notice d'utilisation de la table de cuisson.



3.3 Activation de la vitesse maximale du moteur

Lorsque vous appuyez sur la touche , la vitesse maximale du moteur est

activée pendant 6 minutes. Ensuite, l'appareil repasse aux précédents réglages de vitesse.



-  Lorsque la fonction est activée, un appui supplémentaire sur la touche  n'a aucun effet.



3.4 Activation et désactivation de la notification du filtre

L'alarme du filtre vous rappelle qu'il est temps de changer ou de nettoyer le filtre à charbon et de nettoyer le filtre à graisse. Si le filtre à graisse doit être nettoyé, le voyant du filtre  est allumé (en rouge) pendant 30 secondes. Si le filtre à charbon doit être remplacé ou nettoyé, le voyant du filtre  clignote (en rouge) pendant 30 secondes.

-  Reportez-vous au paragraphe « Alarme du filtre » du chapitre « Entretien et nettoyage ».

1. Activez le bandeau de commande.
2. Assurez-vous que les icônes sont éteintes.
3. Pour activer ou désactiver la notification du filtre à charbon, appuyez sur  pendant 3 secondes.

-  Si la notification du filtre à charbon est activée, l'icône du filtre  clignote (en rouge) 5 fois.

-  Si la notification du filtre à charbon est désactivée, l'icône du filtre  clignote (en rouge) 3 fois.

4. ENTRETIEN ET NETTOYAGE

4.1 Nettoyage du filtre à graisse

Chaque filtre doit être nettoyé au moins une fois par mois. Les filtres sont fixés à

l'aide de pinces et de pivots du côté opposé.

Pour nettoyer le filtre :

1. Tirez sur le couvercle pour l'ouvrir.

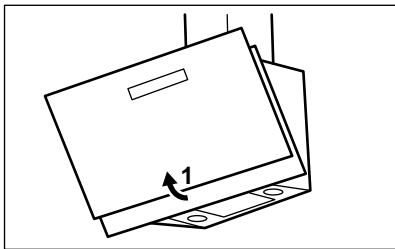

- Appuyez sur le levier de la pince de fixation du filtre, sous la hotte (1).

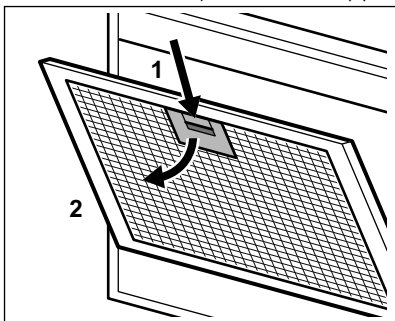

- Faites basculer doucement l'avant du filtre vers le bas (2), puis tirez dessus. Répétez les deux premières étapes pour tous les filtres.
- Nettoyez les filtres à l'aide d'une éponge et d'un détergent non abrasif, ou au lave-vaisselle.



Le lave-vaisselle doit être réglé à basse température, sur cycle court. La décoloration du filtre à graisse n'a aucune incidence sur les performances de l'appareil.

- Pour réinstaller le filtre, suivez les deux premières étapes dans l'ordre inverse.

Répétez les étapes pour tous les filtres, si présents.

4.2 Remplacement du filtre au charbon

Le filtre au charbon doit être remplacé si l'alarme du filtre se déclenche.



Reportez-vous au paragraphe « Alarme du filtre » de ce chapitre.

Le temps de saturation du filtre à charbon varie en fonction du type de cuisson et la régularité du nettoyage du filtre à graisse.



AVERTISSEMENT!

Le filtre à charbon n'est PAS lavable ! Le filtre ne peut pas être régénéré !

Pour remplacer le filtre à charbon :

- Retirez les filtres à graisse de l'appareil.

Reportez-vous au paragraphe « Nettoyage du filtre à graisse » de ce chapitre.

- Tournez le filtre vers la gauche (1) et tirez dessus (2).

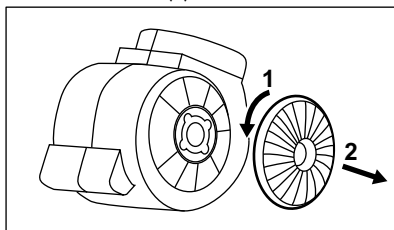

Pour réinstaller le filtre, suivez les étapes dans l'ordre inverse.

4.3 Alarme du filtre



Reportez-vous au paragraphe « Activation et désactivation de l'alarme du filtre » du chapitre « Utilisation quotidienne ».



Reportez-vous au paragraphe « Nettoyage du filtre à graisse » de ce chapitre.



Reportez-vous au paragraphe « Nettoyage du filtre à charbon ou remplacement du filtre à charbon » (en fonction du type de filtre).

Pour réinitialiser l'alarme :

Appuyez sur  pendant 3 secondes.

4.4 Remplacement de l'éclairage

Cet appareil est fourni avec une ampoule LED. Cette pièce peut uniquement être

remplacée par un technicien. En cas de dysfonctionnement, reportez-vous au paragraphe « Maintenance » du chapitre « Consignes de sécurité ».

5. EN MATIÈRE DE PROTECTION DE L'ENVIRONNEMENT

Recyclez les matériaux portant le symbole . Déposez les emballages dans les conteneurs prévus à cet effet. Contribuez à la protection de l'environnement et à votre sécurité, recyclez vos produits électriques et

électroniques. Ne jetez pas les appareils portant le symbole  avec les ordures ménagères. Emmenez un tel produit dans votre centre local de recyclage ou contactez vos services municipaux.

F FRANCE ONLY

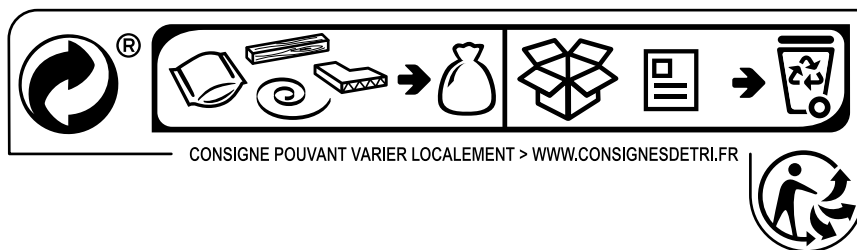

INHALTSVERZEICHNIS

1. SICHERHEITS- UND INSTALLATIONSHINWEISE.....	49
2. GERÄTEBESCHREIBUNG.....	50
3. TÄGLICHER GEBRAUCH.....	50
4. REINIGUNG UND PFLEGE.....	51

FÜR PERFEKTE ERGEBNISSE

Danke, dass Sie sich für dieses AEG Produkt entschieden haben. Wir haben es geschaffen, damit Sie viele Jahre von seiner ausgezeichneten Leistung und den innovativen Technologien, die Ihnen das Leben erleichtern, profitieren können. Es ist mit Funktionen ausgestattet, die in gewöhnlichen Geräten nicht vorhanden sind. Nehmen Sie sich ein paar Minuten Zeit zum Lesen, um seine Vorzüge kennen zu lernen.

Besuchen Sie uns auf unserer Website, um:



Sich Anwendungshinweise, Prospekte, Fehlerbehebungs- und Service-Informationen zu holen:

www.aeg.com/webselfservice



Ihr Produkt für einen besseren Service zu registrieren:

www.registreaeg.com



Zubehör, Verbrauchsmaterial und Original-Ersatzteile für Ihr Gerät zu kaufen:

www.aeg.com/shop

REPARATUR- UND KUNDENDIENST

Bitte verwenden Sie ausschließlich Original-Ersatzteile für Ihre Produkte. Halten Sie folgende Angaben bereit, wenn Sie sich an den Kundendienst wenden: Modell, Produktnummer (PNC), Seriennummer. Diese Informationen finden Sie auf dem Typenschild.

 Warnungs-/Sicherheitshinweise

 Allgemeine Informationen und Empfehlungen

 Informationen zum Umweltschutz

Änderungen vorbehalten.

1. SICHERHEITS- UND INSTALLATIONSHINWEISE



WARNING!

Bezüglich der Sicherheits- und Installationshinweise siehe die separate

Montageanleitung. Lesen Sie vor der Verwendung und Wartung des Geräts das Kapitel mit den Sicherheitsinformationen sorgfältig durch.

2. GERÄTEBESCHREIBUNG

2.1 Überblick – Bedienfeld

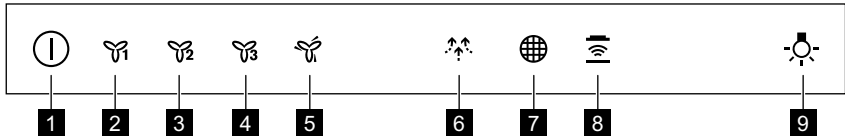







- | | |
|--|-------------------------------------|
| 1 Ein/Aus | 6 Brisenfunktion |
| 2 Erste Motorgeschwindigkeit | 7 Filter-Erinnerungsfunktion |
| 3 Zweite Motorgeschwindigkeit | 8 Hob to Hood-Funktion |
| 4 Dritte Motorgeschwindigkeit | 9 Lampe |
| 5 Maximale Motorgeschwindigkeit | |

3. TÄGLICHER GEBRAUCH

3.1 Verwenden der Abzugshaube



Entnehmen Sie die empfohlene Geschwindigkeit aus der Tabelle unten.

	Aufwärmen von Speisen, Kochen in Töpfen mit Deckeln.
	Kochen in Töpfen mit Deckeln auf mehreren Kochzonen oder Brennern, sanftes Braten.
	Kochen von Wasser, Braten von großen Speisemengen ohne Deckel, Kochen auf mehreren Kochzonen oder Brennern.
	Kochen von Wasser, Braten von großen Speisemengen ohne Deckel, hohe Luftfeuchtigkeit. Die Dunstabzugshaube läuft mit maximaler Geschwindigkeit. Nach 8 Minuten kehrt sie zur vorigen Einstellung zurück.
	Sanftes Kochen, Lüften der Küche. Die Dunstabzugshaube läuft mit niedrigster Geschwindigkeit. Nach 60 Minuten schaltet sich das Gerät aus.

 Es wird empfohlen, die Dunstabzugshaube nach dem Kochen etwa 15 Minuten lang laufen zu lassen.

 Das Bedienfeld ist ein Sensorfeld. Zum Einschalten der Funktionen berühren Sie die Symbole.

Bedienen der Abzugshaube:

1. Zum Einschalten des Geräts drücken Sie auf das Symbol . Jetzt können Sie die Funktionen einschalten.
2. Zum Einschalten der Funktion berühren Sie das Symbol.
3. Bei Bedarf drücken Sie das Lichtsymbol , um den Kochbereich zu beleuchten. Zum Ändern der Lichtstärke halten Sie das Symbol gedrückt.

Zum Ausschalten des Geräts drücken Sie das Symbol  erneut.

3.2 Kochfeld-an-Dunstabzugshaube-Funktion



Diese automatische Funktion verbindet das Kochfeld mit einer Dunstabzugshaube. Das Kochfeld und die Dunstabzugshaube kommunizieren mit Hilfe von Infrarotsignalen. Die Geschwindigkeit des Gebläses wird automatisch eingestellt. Sie richtet sich nach dem eingestellten Modus und der Temperatur des heißesten Kochgeschirrs auf dem Kochfeld. Sie können das Gebläse auch manuell auf dem Bedienfeld des Kochfelds einstellen. Die Funktion kann vom Bedienfeld des Kochfelds aktiviert werden.

 Weitere Informationen zur Nutzung der Funktion finden Sie in der Gebrauchsanleitung des Kochfelds.

3.3 Einschalten der maximalen Motorgeschwindigkeit



Wenn Sie die Taste  drücken, schaltet sich die maximale Motorgeschwindigkeit

für 6 Minuten ein. Nach dieser Zeit kehrt das Gerät zur vorigen Geschwindigkeitseinstellung zurück.

 Wenn die Funktion eingeschaltet ist, hat die erneute Berührung der Taste  keine Auswirkungen.



3.4 Ein- und Ausschalten der Filterbenachrichtigung



Der Filteralarm erinnert Sie daran, den Kohlefilter auszutauschen bzw. zu reinigen und den Fettfilter zu reinigen.

Die Filteranzeige  leuchtet 30 Sekunden (rot), wenn der Fettfilter gereinigt werden muss. Die Filteranzeige  blinkt 30 Sekunden (rot), wenn der Kohlefilter ausgetauscht oder gereinigt werden muss.

 Siehe Filteralarm im Kapitel Reinigung und Pflege.

1. Schalten Sie das Bedienfeld ein.
2. Stellen Sie sicher, dass die Symbole nicht leuchten.
3. Berühren Sie zum Ein- oder Ausschalten der Kohlefilterbenachrichtigung  3 Sekunden lang.

 Wenn die Kohlefilterbenachrichtigung eingeschaltet ist, blinkt das Filtersymbol fünfmal  (rot).

 Wenn die Kohlefilterbenachrichtigung ausgeschaltet ist, blinkt das Filtersymbol dreimal  (rot).

4. REINIGUNG UND PFLEGE

4.1 Reinigen des Fettfilters

Jeder Filter muss mindestens einmal im Monat gereinigt werden. Die Filter sind mit Klammern und Stiften auf der gegenüberliegenden Seite befestigt.

Reinigen des Filters:

1. Ziehen Sie an der Abdeckung, um sie zu öffnen.

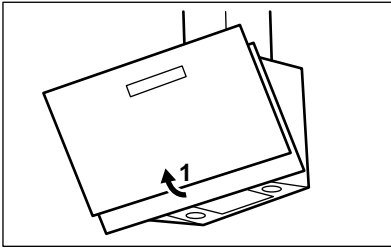

2. Drücken Sie den Griff der Befestigungsklammer an der Filtertafel unterhalb der Dunstabzugshaube (1).

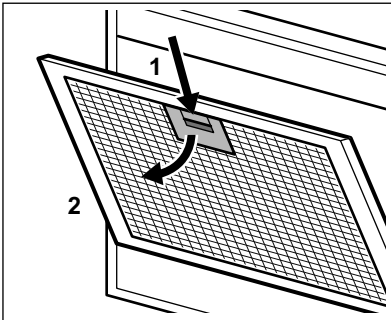

3. Neigen Sie die Vorderseite des Filters leicht nach unten (2) und ziehen Sie ihn heraus.

Wiederholen Sie die beiden ersten Schritte für alle Filter.

4. Reinigen Sie die Filter mit einem Schwamm und nicht-scheuerndem Reiniger oder in der Spülmaschine.

i Dazu muss die Spülmaschine auf einen kurzen Spülgang mit niedriger Temperatur eingestellt werden. Am Fettfilter können Verfärbungen auftreten, diese beeinträchtigt die Leistung des Geräts jedoch nicht.

5. Zum erneuten Einbau der Filter befolgen Sie die ersten beiden Schritte in umgekehrter Reihenfolge. Wiederholen Sie ggf. die Schritte für alle Filter.

4.2 Austauschen des Kohlefilters

Der Kohlefilter muss ausgetauscht werden, wenn der Filteralarm leuchtet.

i Weitere Informationen finden Sie im Abschnitt Filteralarm in diesem Kapitel.

Der Zeitpunkt der Sättigung des Kohlefilters variiert je nach Art des Kochens und der regelmäßigen Reinigung des Fettfilters.

! WARNUNG!
Der Kohlefilter kann NICHT gewaschen werden! Der Filter kann nicht regeneriert werden!

Austauschen des Kohlefilters:

1. Bauen Sie die Fettfilter aus dem Gerät aus.

Siehe „Reinigen des Fettfilters“ in diesem Kapitel.

2. Drehen Sie den Filter gegen den Uhrzeigersinn (1) und ziehen Sie ihn heraus (2).

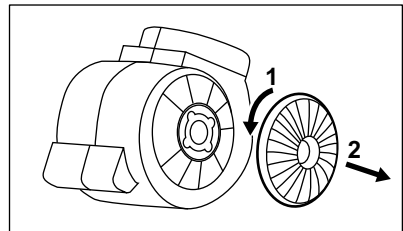

Zum Einbau der Filter folgen Sie den Schritten in umgekehrter Reihenfolge.

4.3 Filteralarm

i Siehe Ein- und Ausschalten des Filteralarms im Kapitel Täglicher Gebrauch.

i Siehe Reinigen des Fettfilters in diesem Kapitel.



Siehe Reinigen des Kohlefilters oder Austauschen des Kohlefilters (je nach Filtertyp).

Zurücksetzen des Alarms:

Berühren Sie  3 Sekunden lang.

5. UMWELTTIPPS

Recyceln Sie Materialien mit dem Symbol . Entsorgen Sie die Verpackung in den entsprechenden Recyclingbehältern. Recyceln Sie zum Umwelt- und Gesundheitsschutz elektrische und elektronische Geräte. Entsorgen Sie

4.4 Austauschen der Lampe

Das Gerät wird mit einer LED-Lampe geliefert. Dieses Teil darf nur von einem Techniker ausgetauscht werden. Im Falle einer Störung siehe unter „Service“ im Kapitel „Sicherheitsanweisungen“.

Geräte mit diesem Symbol  nicht mit dem Hausmüll. Bringen Sie das Gerät zu Ihrer örtlichen Sammelstelle oder wenden Sie sich an Ihr Gemeindeamt.

ΠΕΡΙΕΧΟΜΕΝΑ

1. ΠΛΗΡΟΦΟΡΙΕΣ ΑΣΦΑΛΕΙΑΣ ΚΑΙ ΕΓΚΑΤΑΣΤΑΣΗΣ.....	54
2. ΠΕΡΙΓΡΑΦΗ ΠΡΟΪΟΝΤΟΣ.....	55
3. ΚΑΘΗΜΕΡΙΝΗ ΧΡΗΣΗ.....	55
4. ΦΡΟΝΤΙΔΑ ΚΑΙ ΚΑΘΑΡΙΣΜΑ.....	57

ΓΙΑ ΑΡΙΣΤΑ ΑΠΟΤΕΛΕΣΜΑΤΑ

Σας ευχαριστούμε που επιλέξατε αυτό το προϊόν της AEG. Το σχεδιάσαμε για να σας παρέχει άψογη απόδοση για πολλά χρόνια, με πρωτοποριακές τεχνολογίες που θα κάνουν τη ζωή σας πιο απλή και με χαρακτηριστικά που ενδεχομένως δεν θα βρείτε σε κοινές συσκευές. Σας παρακαλούμε να αφιερώσετε λίγα λεπτά και να διαβάσετε τις οδηγίες, ώστε να διασφαλίσετε την καλύτερη δυνατή χρήση της συσκευής σας.

Επισκεφθείτε την ιστοσελίδα μας για να:



Βρείτε υποδείξεις χρήσης, φυλλάδια, συμβουλές για την επίλυση προβλημάτων, πληροφορίες συντήρησης:

www.aeg.com/webselfservice



Καταχωρήστε το προϊόν σας, ώστε να έχετε καλύτερο σέρβις:

www.registeraeg.com



Αγοράστε εξαρτήματα, αναλώσιμα και γνήσια ανταλλακτικά για τη συσκευή σας:

www.aeg.com/shop

ΥΠΟΣΤΗΡΙΞΗ ΠΕΛΑΤΩΝ ΚΑΙ ΣΕΡΒΙΣ

Συνιστάται η χρήση γνήσιων ανταλλακτικών.

Όταν επικοινωνείτε με το Εξουσιοδοτημένο Κέντρο Σέρβις, βεβαιωθείτε ότι έχετε διαθέσιμα τα ακόλουθα στοιχεία: Μοντέλο, Κωδ. προϊόντος (PNC), Αριθμός σειράς.

Τα στοιχεία αυτά θα τα βρείτε στην πινακίδα τεχνικών χαρακτηριστικών.

 Προειδοποίηση / Προσοχή - Πληροφορίες για την ασφάλεια

 Γενικές πληροφορίες και συμβουλές

 Πληροφορίες σχετικά με το περιβάλλον

Υπόκειται σε αλλαγές χωρίς προειδοποίηση.

1. ΠΛΗΡΟΦΟΡΪΕΣ ΑΣΦΑΛΕΪΑΣ ΚΑΙ ΕΓΚΑΤΑΣΤΑΣΗΣ



ΠΡΟΕΙΔΟΠΟΙΗΣΗ!

Ανατρέξτε στο ξεχωριστό φυλλάδιο Οδηγιών Εγκατάστασης για τις

Πληροφορίες ασφαλείας και Εγκατάστασης. Διαβάστε προσεκτικά τα κεφάλαια για την Ασφάλεια πριν από οποιαδήποτε χρήση ή συντήρηση της συσκευής.

2. ΠΕΡΙΓΡΑΦΗ ΠΡΟΪΟΝΤΟΣ

2.1 Επισκόπηση πίνακα χειριστηρίων

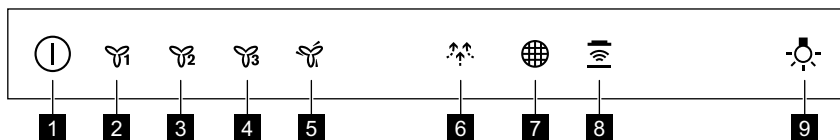

- | | |
|--|---------------------------------|
| 1 Ενεργοποίηση / Απενεργοποίηση | 6 Λειτουργία Breeze |
| 2 Πρώτη ταχύτητα κινητήρα | 7 Υπενθύμιση φίλτρου |
| 3 Δεύτερη ταχύτητα κινητήρα | 8 Λειτουργία Hob to Hood |
| 4 Τρίτη ταχύτητα κινητήρα | 9 Λαμπτήρας |
| 5 Μέγιστη ταχύτητα κινητήρα | |

3. ΚΑΘΗΜΕΡΙΝΉ ΧΡΉΣΗ

3.1 Χρήση του απορροφητήρα

Ελέγξτε τη συνιστώμενη ταχύτητα σύμφωνα με τον παρακάτω πίνακα.

	Κατά το ζέσταμα φαγητού, με σκεπασμένα σκεύη.
	Κατά το μαγείρεμα με σκεπασμένα σκεύη σε πολλαπλές ζώνες μαγειρέματος ή σε εστίες, κατά το ελαφρύ τηγάνισμα.
	Κατά το βράσιμο, το τηγάνισμα μεγάλων ποσοτήτων φαγητού χωρίς καπάκι και κατά το μαγείρεμα σε πολλαπλές ζώνες μαγειρέματος ή εστίες.
	Κατά το βράσιμο, το τηγάνισμα μεγάλων ποσοτήτων φαγητού χωρίς καπάκι και με πολλή υγρασία. Ο απορροφητήρας λειτουργεί στη μέγιστη ταχύτητα. Έπειτα από 8 λεπτά, η συσκευή επιστρέφει στην προηγούμενη ρύθμιση.
	Κατά τη διάρκεια ελαφριού μαγειρέματος, για τον αερισμό της κουζίνας. Ο απορροφητήρας λειτουργεί στη χαμηλότερη ταχύτητα. Μετά από 60 λεπτά, η συσκευή απενεργοποιείται.

i Συνιστάται να αφήνετε τον απορροφητήρα να λειτουργεί για περίπου 15 λεπτά μετά το μαγείρεμα.

i Το χειριστήριο είναι ένα πεδίο αφής. Αγγίξτε τα σύμβολα για να ενεργοποιήσετε τις λειτουργίες.

Για να χειριστείτε τον απορροφητήρα:

1. Ενεργοποιήστε τη συσκευή πιέζοντας το σύμβολο .

Μπορείτε τώρα να ενεργοποιήσετε τις λειτουργίες.

2. Για να ενεργοποιήσετε τη λειτουργία, αγγίξτε το σύμβολο.
3. Αν χρειαστεί, αγγίξτε το σύμβολο φωτισμού  για να φωτίσετε την επιφάνεια μαγειρέματος. Για να αλλάξετε την ένταση φωτισμού αγγίξτε ξανά παρατεταμένα το σύμβολο.

Για να απενεργοποιήσετε τη συσκευή, πιέστε πάλι το σύμβολο .

3.2 Λειτουργία Hob to Hood



Είναι μια αυτόματη λειτουργία η οποία συνδέει τις εστίες με έναν απορροφητήρα. Τόσο οι εστίες όσο και ο απορροφητήρας διαθέτουν πομπодέκτη υπέρυθρου σήματος. Η ταχύτητα του ανεμιστήρα καθορίζεται αυτόματα με βάση τη ρύθμιση της λειτουργίας και τη θερμοκρασία του θερμότερου μαγειρικού σκεύους στις εστίες. Μπορείτε επίσης να χειριστείτε τον ανεμιστήρα χειροκίνητα με τη χρήση των εστιών. Η λειτουργία μπορεί να ενεργοποιηθεί από το χειριστήριο των εστιών.

-  Για περισσότερες πληροφορίες σχετικά με τη χρήση της λειτουργίας, ανατρέξτε στο εγχειρίδιο χρήστη της μονάδας εστιών.



3.3 Ενεργοποίηση της Μέγιστης Ταχύτητας Κινητήρα

Όταν πιέζετε το κουμπί , ξεκινάει να λειτουργεί η Μέγιστη Ταχύτητα Κινητήρα για 6 λεπτά. Μετά από αυτό το διάστημα,

η συσκευή επιστρέφει στις προηγούμενες ρυθμίσεις ταχύτητας.



-  Όταν η λειτουργία είναι ενεργοποιημένη, το επιπλέον άγγιγμα του κουμπιού  δεν έχει αποτέλεσμα.



3.4 Ενεργοποίηση και απενεργοποίηση της ειδοποίησης φίλτρου

Ο συναγερμός φίλτρου σας υπενθυμίζει να αλλάξετε ή να καθαρίσετε το φίλτρο άνθρακα και να καθαρίσετε το φίλτρο λίπους. Η ένδειξη φίλτρου  ανάβει (κόκκινο) για 30 δευτερόλεπτα όταν πρέπει να καθαριστεί το φίλτρο λίπους. Η ένδειξη φίλτρου  αναβοσβήνει (κόκκινο) για 30 δευτερόλεπτα όταν πρέπει να αντικατασταθεί ή να καθαριστεί το φίλτρο άνθρακα.

-  Ανατρέξτε στον συναγερμό φίλτρου στο κεφάλαιο φροντίδα και καθάρισμα.

1. Ενεργοποιήστε το χειριστήριο.
2. Βεβαιωθείτε ότι τα εικονίδια είναι σβηστά.
3. Για να ενεργοποιήσετε ή να απενεργοποιήσετε την ειδοποίηση φίλτρου άνθρακα, αγγίξτε το  για 3 δευτερόλεπτα.

-  Αν ενεργοποιηθεί η ειδοποίηση φίλτρου άνθρακα, το εικονίδιο φίλτρου  αναβοσβήνει (κόκκινο) πέντε φορές.

-  Αν απενεργοποιηθεί η ειδοποίηση φίλτρου άνθρακα, το εικονίδιο φίλτρου  αναβοσβήνει (κόκκινο) τρεις φορές.

4. ΦΡΟΝΤΙΔΑ ΚΑΙ ΚΑΘΑΡΙΣΜΑ

4.1 Καθαρισμός του φίλτρου λίπους

Το κάθε φίλτρο πρέπει να καθαρίζεται τουλάχιστον μία φορά τον μήνα. Τα φίλτρα είναι τοποθετημένα με τη χρήση κλιπ και πείρων στην αντίθετη πλευρά.

Για να καθαρίσετε το φίλτρο:

1. Τραβήξτε το κάλυμμα για να το ανοίξετε.

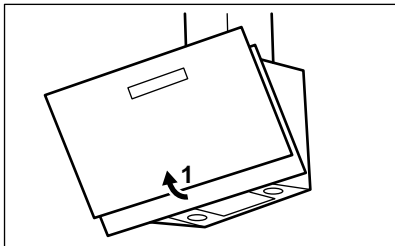

2. Πιέστε τη λαβή του κλιπ στερέωσης στο πλαίσιο του φίλτρου κάτω από τον απορροφητήρα (1).

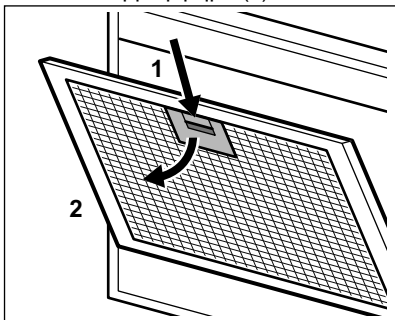

3. Γείρετε ελαφρώς το μπροστινό μέρος του φίλτρου προς τα κάτω (2) και κατόπιν τραβήξτε.

Επαναλάβετε τα δύο πρώτα βήματα για όλα τα φίλτρα.

4. Καθαρίστε τα φίλτρα χρησιμοποιώντας ένα σφουγγάρι με μη λειαντικά απορρυπαντικά ή στο πλυντήριο πιάτων.



Το πλυντήριο πιάτων πρέπει να ρυθμιστεί σε χαμηλή θερμοκρασία και σε σύντομο κύκλο. Το φίλτρο λίπους μπορεί να αποχρωματιστεί, αυτό δεν επηρεάζει την απόδοση της συσκευής.

5. Για να τοποθετήσετε ξανά τα φίλτρα, ακολουθήστε τα δύο πρώτα βήματα με την αντίστροφη σειρά.

Επαναλάβετε τα βήματα για όλα τα φίλτρα όπου είναι απαραίτητο.

4.2 Αντικατάσταση του φίλτρου άνθρακα

Το φίλτρο άνθρακα πρέπει να αντικατασταθεί αν ανάψει η ένδειξη συναγερμού φίλτρου.



Ανατρέξτε στον συναγερμό φίλτρου σε αυτό το κεφάλαιο.

Ο χρόνος κορεσμού του φίλτρου άνθρακα διαφέρει ανάλογα με τον τύπο μαγειρέματος και τη συχνότητα καθαρισμού του φίλτρου λίπους.



ΠΡΟΕΙΔΟΠΟΙΗΣΗ!

Το φίλτρο άνθρακα είναι ΜΗ πλενόμενο! Το φίλτρο δεν μπορεί να αναγεννηθεί!

Για να αντικαταστήσετε το φίλτρο άνθρακα:

1. Αφαιρέστε τα φίλτρα λίπους από τη συσκευή.

Ανατρέξτε στην ενότητα «Καθαρισμός του φίλτρου λίπους» σε αυτό το κεφάλαιο.

2. Στρέψτε το φίλτρο αριστερόστροφα (1) και κατόπιν τραβήξτε (2).

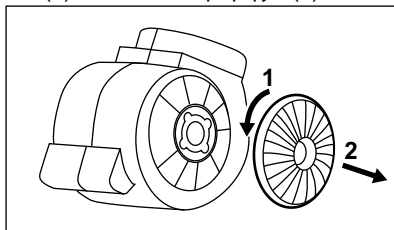

Για να τοποθετήσετε τα φίλτρα ξανά στη θέση τους, ακολουθήστε τα βήματα με την αντίστροφη σειρά.

4.3 Συναγερμός φίλτρου

 Ανατρέξτε στην ενεργοποίηση και απενεργοποίηση του συναγερμού φίλτρου στο κεφάλαιο καθημερινή χρήση.

 Ανατρέξτε στην ενότητα καθαρισμός του φίλτρου λίπους σε αυτό το κεφάλαιο.

 Ανατρέξτε στην ενότητα καθαρισμός του φίλτρου άνθρακα ή αντικατάσταση του φίλτρου άνθρακα (εξαρτάται από τον τύπο του φίλτρου).

Για να επαναφορά της ειδοποίησης:

Αγγίξτε το κουμπί  για 3 δευτερόλεπτα.

4.4 Αντικατάσταση του λαμπτήρα

Η συσκευή παρέχεται με λαμπτήρα LED. Αυτό το εξάρτημα μπορεί να αντικατασταθεί μόνο από τεχνικό. Σε περίπτωση οποιασδήποτε βλάβης, ανατρέξτε στην ενότητα «Σέρβις» στο κεφάλαιο «Οδηγίες για την ασφάλεια».

5. ΠΕΡΙΒΑΛΛΟΝΤΙΚΑ ΘΕΜΑΤΑ

Ανακυκλώστε τα υλικά που φέρουν το σύμβολο . Τοποθετήστε τα υλικά συσκευασίας σε κατάλληλα δοχεία για ανακύκλωση. Συμβάλετε στην προστασία του περιβάλλοντος και της ανθρώπινης υγείας ανακυκλώνοντας τις άχρηστες ηλεκτρικές και ηλεκτρονικές συσκευές.

Μην απορρίπτετε με τα οικιακά απορρίμματα συσκευές που φέρουν το σύμβολο . Επιστρέψτε το προϊόν στην τοπική σας μονάδα ανακύκλωσης ή επικοινωνήστε με τη δημοτική αρχή.

TARTALOM

1. BIZTONSÁGI TUDNIVALÓK ÉS ÜZEMBE HELYEZÉS.....	59
2. TERMÉKLEÍRÁS.....	60
3. NAPI HASZNÁLAT.....	60
4. ÁPOLÁS ÉS TISZTÍTÁS.....	62

AZ ÖN ELÉGEDETTSÉGE ÉRDEKÉBEN

Köszönjük, hogy megvásárolta ezt az AEG készüléket. Termékünk gyártásakor egy olyan beredezést kívántunk megalkotni az Ön számára, amely kifogástalan teljesítményt nyújt hosszú éveken keresztül, köszönhetően az alkalmazott innovatív technológiáknak, amelyek az életét jelentősen megkönnyítik – és amelyeket más készülékeken nem talál meg. Kérjük, szánjon néhány percet az útmutató végigolvasására, hogy a maximumot hozhassa ki készülékéből. Látogassa meg a weboldalunkat:



Kezelési tanácsok, kiadványok, hibaelhárító, szerviz információk:
www.aeg.com/webselfservice



További előnyökért regisztrálja készülékét:
www.registeraeg.com



Kiegészítők, segédanyagok és eredeti alkatrészek vásárlása a készülékhez:
www.aeg.com/shop

VÁSÁRLÓI TÁMOGATÁS ÉS SZERVIZ

Kizárólag eredeti alkatrészek használatát javasoljuk.

Ha készülékével a szervizhez fordul, legyenek kéznél az alábbi adatok: Típus, termékszám, sorozatszám.

Ezek az információk az adattáblán olvashatók.

 Figyelmeztetés - Biztonsági információk

 Általános információk és hasznos tanácsok

 Környezetvédelmi információk

A változtatások jogát fenntartjuk.

1. BIZTONSÁGI TUDNIVALÓK ÉS ÜZEMBE HELYEZÉS



FIGYELMEZTETÉS!

A biztonsági és üzembe helyezési tudnivalóért olvassa el a külön mellékelt

Üzembe helyezési útmutatót. A készülék bármely használata vagy karbantartása előtt alaposan olvassa el a biztonságra vonatkozó fejezeteket.

2. TERMÉKLEÍRÁS

2.1 A kezelőpanel áttekintése









- | | |
|----------------------------------|---|
| 1 Be / Ki | 7 A szűrő tisztítására vonatkozó emlékeztető |
| 2 Első motorsebesség | 8 Főzőlap a páraelszívóhoz funkció |
| 3 Második motorsebesség | 9 Lámpa |
| 4 Harmadik motorsebesség | |
| 5 Maximális motorsebesség | |
| 6 Szellő funkció | |

3. NAPI HASZNÁLAT

3.1 A páraelszívó használata



Keresse meg a javasolt sebességfokozatot az alábbi táblázat alapján.

	Étel felmelegítése, lefedett edényekkel való főzés.
	Főzés több főzőzónán vagy égőn lefedett edényekkel, kímélő sütés zsiradékban.
	Forralás mellett nagy mennyiségű étel sütése zsiradékban fedő nélkül, főzés több főzőzónán vagy égőn.
	Forralás mellett nagy mennyiségű étel sütése zsiradékban fedő nélkül, magas páratartalom. A páraelszívó maximális sebességfokozaton működik. 8 perc elteltével a készülék visszatér az előző beállításhoz.
	Kíméletes főzés közben a konyha szellőztetése. A páraelszívó a legalacsonyabb sebességfokozaton működik. 60 perc után a készülék kikapcsol.

 A főzés után javasolt a páraelszívót további kb. 15 perccig működni hagyni.

 A kezelőpanel érzékelőmezőkből áll. A funkciók bekapcsolásához érintse a szimbólumokat.

A páraelszívó üzemeltetése :

1. Kapcsolja be a készüléket a  szimbólum megnyomásával. Ekkor bekapcsolhatja a funkciókat.
 2. A funkció bekapcsolásához érintse meg a szimbólumot.
 3. Ha szükséges, a főzőfelület megvilágításához érintse meg a világítás szimbólumot . A fényerő módosításához ismét érintse meg és tartsa megérintve a szimbólumot.
- A készülék kikapcsolásához nyomja meg ismét a  szimbólumot.



3.2 Főzőlap a páraelszívóhoz funkció

Ez egy automatikus funkció, mely a főzőlapot összekapcsolja a páraelszívóval. A főzőlap és a páraelszívó is infravörös jelekkel kommunikál. A ventilátor sebességét a készülék automatikusan határozza meg a beállított üzemmód és a főzőlapon levő legmelegebb főzőedény alapján. A ventilátor kézzel is irányítható a főzőlapról. A funkció a főzőlap kezelőpaneljéről kapcsolható be.



-  A funkció használatára vonatkozó további tájékoztatásért lapozza fel a főzőlap használati utasítását.

3.3 Maximális motorsebesség bekapcsolása

Ha megnyomja a  gombot, a maximális motorsebesség 6 percig működik. Az idő letelte után a készülék visszatér az előző sebesség-beállításhoz.



-  Amikor a funkció be van kapcsolva, a  gomb további megérintése nincs semmilyen hatással.



3.4 A szűrőre vonatkozó figyelmeztetés be- és kikapcsolása

A szűrőre vonatkozó figyelmeztetés emlékeztet a szénzsűrő cseréjének vagy tisztításának, valamint a zsírszűrő tisztításának esedékességére. A  szűrő visszajelző világítani kezd 30 másodpercig (és piros színnel), ha a zsírszűrő tisztítása szükséges. A  szűrő visszajelző villog 30 másodpercig (és piros színnel), ha a szénzsűrő cseréje vagy tisztítása szükséges.

-  Olvassa el az „Ápolás és tisztítás” c. fejezet szűrőre vonatkozó figyelmeztetéssel kapcsolatos szakaszát.

1. Kapcsolja be a kezelőpanelen.
2. Ellenőrizze, hogy az ikonok kialszanak-e.
3. A szénzsűrőre vonatkozó figyelmeztetés be- vagy kikapcsolásához érintse meg 3 másodpercig a  gombot.

-  Ha a szénzsűrőre vonatkozó figyelmeztetés be van kapcsolva, a szűrő ikon  5 alkalommal felvillan (és piros színnel).

-  Ha a szénzsűrőre vonatkozó figyelmeztetés ki van kapcsolva, a szűrő ikon  3 alkalommal felvillan (és piros színnel).

4. ÁPOLÁS ÉS TISZTÍTÁS

4.1 A zsírszűrő tisztítása

Mindegyik szűrőt legalább havonta egyszer meg kell tisztítani. A szűrőket az ellenkező oldalon kapcsok és pálcák tartják a helyükön.

A szűrő tisztítása:

1. Kinyitáshoz húzza meg a burkolatot.

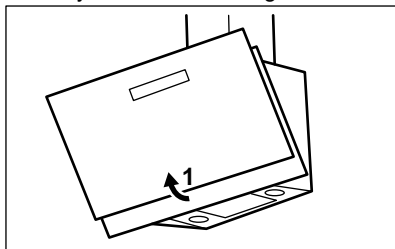

2. Nyomja meg a rögzítőkapocs fogantyúját a páraelszívó alján levő szűrőpanelen (1).

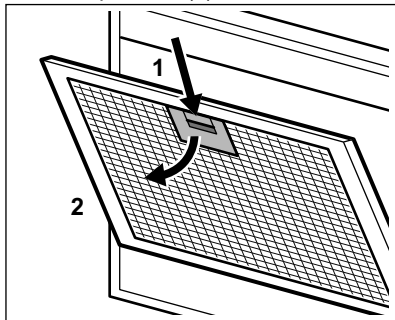

3. Kissé billentse le a szűrő elejét (2), majd húzza ki.

Ismétlje meg az első két lépést az összes szűrőnél.

4. Tisztítsa meg a szűrőket egy szivaccsal és nem súroló tisztítószerrel, vagy használjon mosogatógépet.

i A mosogatógépen alacsony hőmérsékletet és rövid ciklust állítson be. A zsírszűrő elszíneződhet, azonban ez nem befolyásolja a készülék teljesítményét.

5. A szűrők visszaszereléséhez fordított sorrendben végezze el az első két lépést.

Amennyiben szükséges, ismételje meg a lépéseket az összes szűrőnél.

4.2 A széniszűrő cseréje

A széniszűrőt ki kell cserélni, ha a szűrőre vonatkozó figyelmeztetés megjelenik.

i Lásd a jelen fejezet szűrőre vonatkozó figyelmeztetéssel kapcsolatos szakaszát.

A széniszűrő telítődésének időtartama a főzés módjától és a zsírszűrő tisztításának gyakoriságától függ.

! **FIGYELMEZTETÉS!**
A széniszűrő NEM mosható!
A szűrő nem regenerálható!

A széniszűrő cseréje:

1. Távolítsa el a zsírszűrőket a készülékből.
Lásd „A zsírszűrő tisztítása” c. szakaszt a jelen fejezetben.
2. Az óramutató járásával ellentétesen fordítsa el a szűrőt (1), majd húzza ki (2).

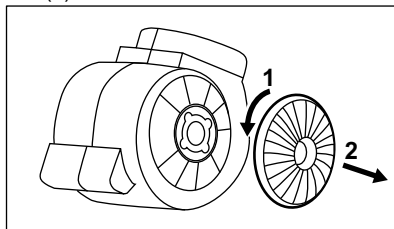

A szűrők visszaszereléséhez fordított sorrendben végezze el a lépéseket.

4.3 Szűrőre vonatkozó figyelmeztetés

i Olvassa el a Napi használat c. fejezetben a szűrőre vonatkozó figyelmeztetés be- és kikapcsolására vonatkozó szakaszát.

 Lásd a zsírszűrő tisztítására vonatkozó szakaszt a jelen fejezetben.

 Olvassa el a szénszűrő tisztítására vagy cseréjére vonatkozó szakaszt (a szűrő típusától függően).

A figyelmeztetés kikapcsolása:

Érintse meg 3 másodpercre a  gombot.

4.4 A sütőlámpa cseréje

A készülék LED lámpával rendelkezik. Ezt az alkatrészt kizárólag szakember cserélheti ki. Hibás működés esetén olvassa el a „Szerviz” című szakaszt a „Biztonsági utasítások” c. fejezetben.

5. KÖRNYEZETVÉDELMI TUDNIVALÓK

 A következő jelzéssel ellátott anyagokat hasznosítsa újra. Újrahasznosításhoz tegye a megfelelő konténerekbe a csomagolást. Járuljon hozzá környezetünk és egészségünk védelméhez, és hasznosítsa újra az elektromos és elektronikus hulladékot. A

 tilto szimbólummal ellátott készüléket ne dobja a háztartási hulladék közé. Juttassa el a készüléket a helyi újrahasznosító telepre, vagy lépjen kapcsolatba a hulladékkezelésért felelős hivatallal.

INDICE

1. INFORMAZIONI SULLA SICUREZZA E L'INSTALLAZIONE.....	64
2. DESCRIZIONE DEL PRODOTTO.....	65
3. UTILIZZO QUOTIDIANO.....	65
4. PULIZIA E CURA.....	66

PER RISULTATI PERFETTI

Grazie per aver scelto di acquistare questo prodotto AEG. Lo abbiamo creato per fornirvi prestazioni impeccabili per molti anni, grazie a tecnologie innovative che vi semplificheranno la vita - funzioni che non troverete sulle normali apparecchiature. Vi invitiamo a dedicare qualche minuto alla lettura del presente manuale, per conoscere come trarre il massimo vantaggio dall'utilizzo della vostra apparecchiatura.

Visitate il nostro sito web per:



Ricevere consigli d'uso, scaricare i nostri opuscoli, eliminare eventuali anomalie, ottenere informazioni sull'assistenza:

www.aeg.com/webselfservice



Registrare il vostro prodotto e ricevere un servizio migliore:

www.registeraeg.com



Acquistare accessori, materiali di consumo e ricambi originali per la vostra apparecchiatura:

www.aeg.com/shop

SERVIZIO CLIENTI E MANUTENZIONE

Consigliamo sempre l'impiego di ricambi originali.

Quando si contatta il Centro di Assistenza autorizzato, accertarsi di disporre dei seguenti dati: Modello, numero dell'apparecchio (PNC), numero di serie.

Le informazioni si trovano sulla targhetta di identificazione.

 Avvertenza/Attenzione - Importanti Informazioni per la sicurezza

 Informazioni e suggerimenti generali

 Informazioni sull'ambiente

Con riserva di modifiche.

1. INFORMAZIONI SULLA SICUREZZA E L'INSTALLAZIONE



AVVERTENZA!

Per le informazioni sulla sicurezza e l'installazione, fare riferimento alle

istruzioni di installazione separate. Leggere attentamente i capitoli sulla sicurezza prima di qualsiasi utilizzo o manutenzione dell'apparecchio.

2. DESCRIZIONE DEL PRODOTTO

2.1 Panoramica del pannello di controllo

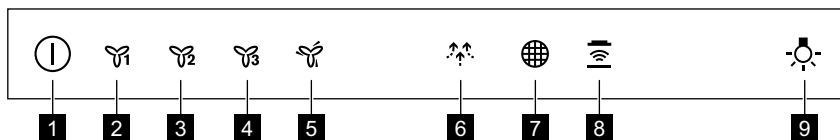





- | | |
|----------------------------------|---|
| 1 Acceso / Spento | 6 Funzione "Breeze" |
| 2 Prima velocità motore | 7 Promemoria filtro |
| 3 Seconda velocità motore | 8 Funzione da piano di cottura a cappa |
| 4 Terza velocità motore | 9 Lampadina |
| 5 Velocità massima motore | |

3. UTILIZZO QUOTIDIANO

3.1 Uso della cappa



Controllare la velocità consigliata in base alla seguente tabella.

	Durante il riscaldamento del cibo, cucinare con pentole coperte.
	Mentre si cuoce con pentole coperte su più zone di cottura o bruciatori, friggere delicatamente.
	Mentre vengono bollite o fritte grandi quantità di cibo senza coperchio, cuocendo su più zone di cottura o bruciatori.
	Mentre vengono bollite grandi quantità di cibo senza un coperchio, elevata umidità. La cappa funziona alla massima velocità. Dopo 8 minuti l'apparecchiatura ritorna alle impostazioni precedenti.
	Mentre si cucinano pietanze delicate, per cambiare l'aria in cucina. La cappa funziona alla velocità più bassa. Dopo 60 minuti l'apparecchiatura si spegne.

i Si consiglia di lasciare la cappa in funzione per circa 15 minuti dopo la cottura.

i Il pannello di controllo è un campo sensore. Toccare i simboli per attivare le funzioni.

Per far funzionare la cappa:

1. Accendere l'apparecchiatura premendo il simbolo .
- È ora possibile attivare le funzioni.
2. Per attivare la funzione toccare il simbolo.
3. Se necessario, toccare il simbolo spia  per illuminare la superficie di cottura. Per modificare l'intensità

della luce, toccare e tenere nuovamente premuto il simbolo. Per spegnere l'apparecchiatura, premere nuovamente il simbolo .



3.2 Funzione da piano di cottura a cappa

È una funzione automatica che collega il piano di cottura a una cappa. Sia il piano di cottura che la cappa dispongono di un comunicatore di segnale a infrarossi. La velocità della ventola viene definita automaticamente sulla base delle impostazioni della modalità e della temperatura della pentola più calda sul piano di cottura. È anche possibile mettere in funzione la ventola usando il piano di cottura manualmente. La funzione può essere attivata dal pannello del piano di cottura.

 Per ulteriori informazioni su come utilizzare la funzione, consultare il manuale utente del piano di cottura.

3.3 Attivazione motore velocità massima

Quando viene premuto il tasto , la velocità massima del motore inizia a funzionare per 6 minuti. Successivamente l'apparecchiatura torna all'impostazione di velocità precedente.

 Quando la funzione è attiva, un ulteriore sfioramento del pulsante  non comporta nessun effetto.



3.4 Attivazione e disattivazione della notifica filtro



L'allarme filtro ricorda di cambiare o pulire il filtro carbone e pulire il filtro antigrasso. L'indicatore filtro  si accende (rosso) per 30 secondi se è necessario pulire il filtro antigrasso.

L'indicatore del filtro  lampeggia (rosso) per 30 secondi, se il filtro carbone deve essere sostituito o pulito.

 Rimandiamo all'allarme del filtro nel capitolo dedicato alla pulizia e alla cura.

1. Accendere il pannello dei comandi.
2. Verificare che le icone siano spente.
3. Per attivare o disattivare la notifica filtro carbone, sfiorare premere  per 3 secondi.

 Se la notifica del filtro carbone è attivata, l'icona filtro  lampeggia (rosso) cinque volte.

 Se la notifica del filtro carbone è disattivata, l'icona filtro  lampeggia (rosso) tre volte.

4. PULIZIA E CURA

4.1 Pulizia del filtro antigrasso

Ogni filtro deve essere pulito almeno una volta al mese. I filtri sono montati con l'uso di clip e perni sul lato opposto.

Per pulire il filtro:

1. Tirare il coperchio per aprirlo.

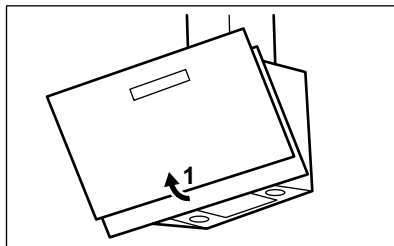

2. Premere l'impugnatura del clip di montaggio sul pannello del filtro sotto alla cappa (1).

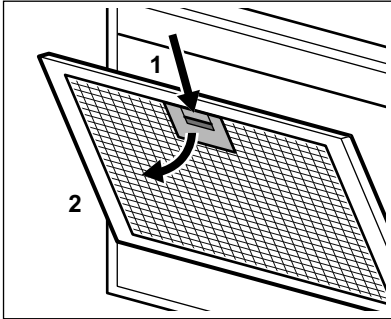

3. Inclinare leggermente la parte anteriore del filtro verso il basso (2), quindi tirare.

Ripetere i primi due passaggi per tutti i filtri.

4. Pulire i filtri con una spugna con detersivi non abrasivi o in lavastoviglie.

i La lavastoviglie deve essere impostata su una temperatura bassa e un ciclo breve. Il filtro antigrasso potrebbe scolorire, non influisce in alcun modo sulle prestazioni dell'apparecchiatura.

5. Per montare i filtri, eseguire i primi due passaggi nell'ordine inverso. Ripetere i passaggi per tutti i filtri, ove applicabile.

4.2 Sostituzione del filtro al carbone attivo

Il filtro al carbone attivo deve essere sostituito se l'allarme filtro è acceso.

i Fare riferimento alla sezione allarme filtro nel presente capitolo.

Il tempo di saturazione del filtro al carbone attivo varia a seconda del tipo di cottura e della regolarità di pulizia del filtro anti-grasso.



AVVERTENZA!

Il filtro al carbone attivo NON è lavabile! Il filtro non può essere rigenerato!

Per sostituire il filtro al carbone attivo:

1. Rimuovere i filtri antigrasso dall'apparecchiatura. Rimandiamo alla sezione "Pulizia del filtro antigrasso" in questo capitolo.
2. Ruotare il filtro in senso anti-orario (1) e poi tirare (2).

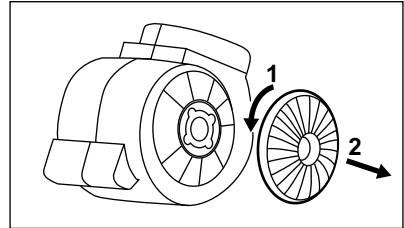

Per rimontare i filtri, eseguire i passaggi nell'ordine inverso.

4.3 Allarme filtro

i Rimandiamo all'attivazione e alla disattivazione dell'allarme filtro nel capitolo uso quotidiano.

i Rimandiamo alla sezione "Pulizia del filtro antigrasso" in questo capitolo.

i Fare riferimento alla pulizia del filtro al carbone o alla sostituzione del filtro al carbone attivo (dipende dal tipo di filtro).

Per resettare l'allarme:

Sfiorare il tasto  per 3 secondi.

4.4 Sostituzione della lampadina

L'apparecchiatura è provvista di una lampadina LED. Questa componente può essere sostituita unicamente da un tecnico. In caso di anomalie di funzionamento rimandiamo a "Assistenza" nel capitolo dedicato alle "Istruzioni di sicurezza".

5. CONSIDERAZIONI SULL'AMBIENTE

Riciclare i materiali con il simbolo .
Buttare l'imballaggio negli appositi contenitori per il riciclaggio. Aiutare a proteggere l'ambiente e la salute umana e a riciclare rifiuti derivanti da apparecchiature elettriche ed elettroniche. Non smaltire le

apparecchiature che riportano il simbolo  insieme ai normali rifiuti domestici. Portare il prodotto al punto di riciclaggio più vicino o contattare il comune di residenza.

МАЗМҰНЫ

1. ҚАУІПСІЗДІККЕ ЖӘНЕ ОРНАТУҒА АРНАЛҒАН АҚПАРАТ.....	69
2. БҰЙЫМ СИПАТТАМАСЫ.....	70
3. ӘРКҮНДІК ҚОЛДАНУ.....	70
4. КҮТУ МЕНЕН ТАЗАЛАУ.....	72

ТАМАША НӘТИЖЕГЕ ҚОЛ ЖЕТКІЗУ ҮШІН

AEG өнімін таңдағаныңызға рахмет. Бұл өнімді тұрмыс-тіршілікті жеңілдету үшін инновациялық технологияны - қатардағы құрылғыларда бола бермейтін функцияларды қолдана отырып, сізге жылдар бойы мүлтіксіз көмек көрсету үшін арнайы жасадық. оған ең жақсы алуға оқу Бірнеше минут жұмсайды сұраймыз.

Біздің веб-сайтқа барып келесіні қараңыз:



Пайдалану туралы ақпарат, кітапша, ақаулықты түзету, қызмет ақпаратын мына жерден алыңыз:

www.aeg.com/webselfservice



Сізге барынша жақсы қызмет көрсету үшін өніміңізді мына жерге тіркеңіз:

www.registeraeg.com



Құрылғыңызға қажетті керек-жарақтарды, шығынды материалдарды және фирмалық қосалқы бөлшектерді сатып алу үшін:

www.aeg.com/shop

ТҰТЫНУШЫҒА ҚЫЗМЕТ КӨРСЕТУ

Фирмалық заттарды қолдануды ұсынамыз.

Қызмет көрсету орталығына хабарласқанда келесі деректердің дайын болуын қамтамасыз етіңіз. Үлгісі, Өнім нөмірі, Сериялық нөмірі.

Деректерді техникалық ақпарат тақтайшасынан алуға болады.

 Ескерту / Қауіп-қатерден сақтандыру ақпараты

 Жалпы ақпарат және ақыл-кеңес

 Қоршаған ортаға қатысты ақпарат

Өндіруші ескертусіз өзгеріс енгізу құқығына ие.

1. ҚАУІПСІЗДІККЕ ЖӘНЕ ОРНАТУҒА АРНАЛҒАН АҚПАРАТ



ЕСКЕРТУ!

Қауіпсіздікке және орнатуға қатысты ақпаратқа арналған кітапшадан

қауіпсіз орнату туралы нұсқаулықты қараңыз. Құрылғыны пайдалану немесе оған қызмет көрсету алдында қауіпсіздік туралы тарауларды мұқият оқып шығыңыз.

2. БҰЙЫМ СИПАТТАМАСЫ

2.1 Басқару панеліне шолу

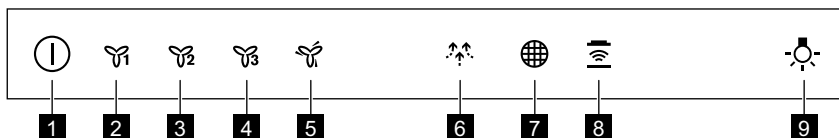

- | | |
|---|--|
| 1 Қосу/Сөндіру | 5 Қозғалтқыштың ең жоғарғы жылдамдығы |
| 2 Қозғалтқыштың бірінші жылдамдығы | 6 Желдеткіш функциясы |
| 3 Қозғалтқыштың екінші жылдамдығы | 7 Сүзгіні ескерту |
| 4 Қозғалтқыштың үшінші жылдамдығы | 8 Пештен ауа тартқыш функция |
| | 9 Шам |

3. ӘРКҮНДІК ҚОЛДАНУ

3.1 Ауа тартқыш құралды пайдалану

Төмендегі кестеге сәйкес ұсынылған жылдамдықты тексеріңіз.

	Тамақты жылытқанда, қақпақ жабылған ыдысты қолданып пісіргенде.
	Бірнеше оттықтарда немесе пісіру алаңдарында қақпағы жабық ыдыста тамақ пісіргенде, баппен қуырғанда.
	Қайнап жатқан кезде, көп мөлшердегі тағамдарды қақпақсыз ыдыста қуырғанда, бірнеше пісіру алаңдарында не оттықтарда пісіргенде.
	Қайнатқанда, үлкен мөлшердегі тағамдарды қақпақсыз қуырғанда, сұйықтық көп болса. Ауа тартқыш құрал ең жоғарғы жылдамдықта жұмыс істейді. 8 минуттан кейін құрылғы алдыңғы параметрлерге қайта оралады.
	Тағамды баппен пісіргенде ас үйді желдету үшін. Ауа тартқыш құрал ең төменгі жылдамдықта жұмыс істейді. 60 минуттан кейін құрылғы сөнеді.

i Тағамды пісіргеннен кейін ауа тартқыш құралды шамамен 15 минут қосып қоюға кеңес беріледі.

i Басқару панелі сенсорлық өріс болып есептеледі. Функцияларды қосу үшін белгішелерді түртіңіз.

Ауа тартқыш құралды іске қосу үшін:

1. **Ⓛ** белгісін басып, құрылғыны қосыңыз. Енді функцияларды қосуға болады.
2. Функцияны қосу үшін белгішені түртіңіз.
3. Қажет болса, пісіру алаңын жарықтандыру үшін **☼** шам белгісін түртіңіз. Шамның жарықтығын өзгерту үшін белгіні қайта басып ұстап тұрыңыз.

Құрылғыны сөндіру үшін **Ⓛ** белгісін қайта басыңыз.

3.2 Пештен ауа тартқыш функция **☼**

Бұл пешті ауа тартқыш құралға жалғайтын автоматты функция. Пеш пен ауа тартқыш құрал екеуі де инфрақызыл сигнал коммуникаторымен жабдықталған. Желдеткіштің жылдамдығы режим параметрі мен пеш үстіндегі ең ыстық ыдыстың температурасы бойынша автоматты түрде анықталады. Сондай-ақ пешті қолмен басқарып ауа тартқышты қоса аласыз. Бұл функцияны пештің панелі арқылы іске қосуға болады.

i Функцияны пайдалануға қатысты толық ақпаратты пеш үстінің пайдаланушы нұсқаулығынан қараңыз.

3.3 Қозғалтқыштың ең жоғарғы жылдамдығын іске қосу

☼ түймесін басқанда, қозғалтқыштың ең жоғарғы жылдамдығы 6 минуттың

ішінде жұмыс істей бастайды. Осы уақыттан кейін, құрылғы алдыңғы жылдамдық параметріне оралады.

i Функция іске қосылғанда, **☼** түймешікті қайта басқан жағдайда ешқандай өзгеріс болмайды.

3.4 Ескерту сүзгісін іске қосу және сөндіру

Сүзгінің ескерту сигналы көмір сүзгісін ауыстыру не тазалау және май сүзгісін тазалау қажет екенін еске салады.

Сүзгінің **⊕** индикаторы (қызыл) май сүзгісін тазалау керек болса 30 секунд ішінде жанады. Сүзгінің **⊕** индикаторы (қызыл) көмір сүзгісін ауыстыру не тазалау қажет болса 30 секунд ішінде жыпылықтайды.

i Күтіп ұстау және тазалау тарауынан сүзгінің ескерту сигналы туралы ақпаратты қараңыз.

1. Басқару панелін қосыңыз.
2. Белгішелердің сөнгеніне көз жеткізіңіз.
3. Көмір сүзгісінің ескертуін қосу немесе сөндіру үшін **☼** тетігін 3 секунд басыңыз.

i Көмір сүзгісі туралы ескерту қосылған болса, сүзгінің **⊕** белгішесі (қызыл) бес рет жыпылықтайды.

i Көмір сүзгісі туралы ескерту сөндірулі болса, сүзгінің **⊕** белгішесі (қызыл) үш рет жыпылықтайды.

4. КҮТУ МЕНЕН ТАЗАЛАУ

4.1 Май сүзгісін тазалау

Әр сүзгіні айында кемінде бір рет тазалау қажет. Сүзгілерді орнату үшін қарама-қарсы жақтарында қысқыштар мен қадауыштар пайдаланылған.

Сүзгіні тазалау үшін:

1. Ашу үшін қақпақты тартып алыңыз.

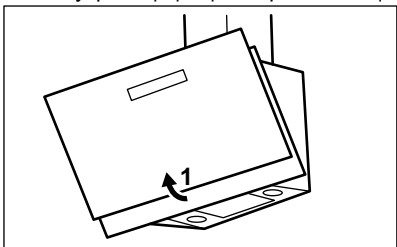

2. Ауа тартқыш құралдың астындағы сүзгі панеліндегі монтаждау қысқышының ұстағышын басыңыз (1).

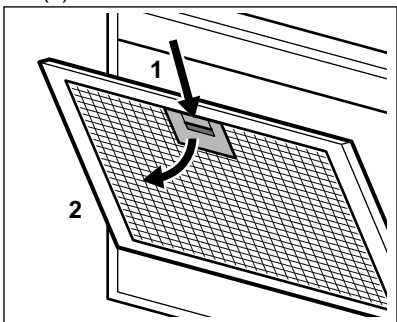

3. Сүзгінің алдыңғы жағын төмен қарай аздап еңкейтіңіз (2), содан кейін тартыңыз.

Барлық сүзгілер үшін алғашқы екі қадамды қайталаңыз.

4. Сүзгілерді жеміргіш емес жуғыш заттарды қолданып жөкемен немесе ыдыс жуғыш машинамен тазалаңыз.



Ыдыс жуғыш машинаға төмен температура және қысқа цикл орнату керек. Май сүзгісінің түсі өзгеруі мүмкін, бұл құрылғының жұмыс істеуіне әсер етпейді.

5. Сүзгіні қайта орнына қою үшін алғашқы екі қадамды керісінше орындаңыз.

Қажет болса, барлық сүзгілер үшін қадамдарды қайталаңыз.

4.2 Көмір сүзгісін ауыстыру

Сүзгінің ескерту сигналы қосулы болса, көмір сүзгісін айырбастау керек.



Осы тараудағы сүзгінің ескерту сигналы туралы ақпаратты қараңыз.

Көмір сүзгісінің толу уақыты тағам пісірудің түрі мен май сүзгісінің қаншалықты жиі тазаланғанына байланысты болады.



ЕСКЕРТУ!

Көмір сүзгісін жууға **БОЛМАЙДЫ!** Сүзгіні қалпына келтіру мүмкін емес!

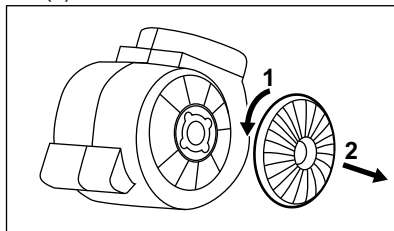

Көмір сүзгісін ауыстыру үшін:

1. Май сүзгілерін құрылғыдан алыңыз. Осы тараудағы "Май сүзгілерін тазалау" бөлімін қараңыз.
2. Сүзгіні сағат тіліне қарсы бағытта бұраңыз (1), содан кейін тартыңыз (2).



Сүзгіні қайта орнына қою үшін қадамдарды керісінше орындаңыз.

4.3 Сүзгінің ескерту сигналы

-  Сүзгінің ескерту сигналын қосу және сөндіру туралы ақпаратты күнделікті пайдалану тармағынан қараңыз.
-  Осы тараудағы май сүзгілерін тазалау бөлімін қараңыз.
-  Көмір сүзгісін тазалау немесе көмір сүзгісін ауыстыру тарауын қараңыз (сүзгі түріне байланысты).

Ескерту сигналын қалпына келтіру үшін:

 белгішесін 3 секунд басыңыз.

4.4 Шамды ауыстыру

Құрылғы LED шамымен жабдықталған. Бұл бөлікті техник ғана ауыстырады. Ақаулық орын алған жағдайда "Қауіпсіздік нұсқаулары" тарауындағы "Қызмет көрсету" бөлімін қараңыз.

5. ҚОРШАҒАН ОРТАҒА ҚАТЫСТЫ ЖАҒДАЙЛАР

Белгі  салынған материалдарды қайта өңдеуден өткізуге тапсырыңыз. Орам материалдарын қайта өңдеуден өткізу үшін тиісті контейнерлерге салыңыз. Электрлік және электроникалық құрылғылардың қалдығын қайта өңдеуден өткізу арқылы, қоршаған ортаға және адамның денсаулығына зиян

келтіретін жағдайларға жол бермеуге өз үлесіңізді қосыңыз. Белгі  салынған құрылғыларды тұрмыстық қалдықтармен бірге тастамаңыз. Өнімді жергілікті қайта өңдеу орталығына өткізіңіз немесе жергілікті мекемеге хабарласыңыз.

SATURS

1. DROŠĪBAS INFORMĀCIJA UN UZSTĀDĪŠANA.....	74
2. IZSTRĀDĀJUMA APRAKSTS.....	75
3. IZMANTOŠANA IKDIENĀ.....	75
4. KOPŠANA UN TĪRĪŠANA.....	76

LABĀKIEM REZULTĀTIEM

Pateicamies, ka izvēlējāties AEG produktu. Esam to izveidojuši, lai ilgstoši nodrošinātu nevainojamu veiktspēju, izmantojot novatoriskas tehnoloģijas, kas palīdz vienkāršot dzīvi, – iespējas, ko neatradīsiet parastās ierīcēs. Lūdzu, veltiet dažas minūtes, lai izlasītu šo tekstu un gūtu labākus rezultātus.

Apmeklējiet mūsu mājas lapu:



Atrodiet lietošanas padomus, brošūras, informāciju par traucējumu novēršanu un apkopi:

www.aeg.com/webselfservice



Reģistrējiet savu produktu, lai uzlabotu pakalpojumu:

www.registreaeg.com



legādājieties ierīcei oriģinālās rezerves daļas, materiālus un piederumus:

www.aeg.com/shop

KLIENTU APKALPOŠANA UN PAKALPOJUMI

Iesakām izmantot oriģinālās rezerves daļas.

Sazinoties ar apkalpes dienestu, pārliecinieties, vai jums ir šādi dati: Modelis, izstrādājuma Nr., sērijas numurs.

Šo informāciju var atrast tehnisko datu plāksnītē.

 Drošības informācija brīdinājumam un piesardzībai

 Vispārēja informācija un padomi

 Informācija par apkārtējo vidi

Izmaiņu tiesības rezervētas.

1. DROŠĪBAS INFORMĀCIJA UN UZSTĀDĪŠANA



BRĪDINĀJUMS!

rokasgrāmatas bukletā. Pirms ierīces lietošanas vai apkopes rūpīgi izlasiet sadaļas par drošību.

Informāciju par drošību un uzstādīšanu skatiet atsevišķajā uzstādīšanas

2. IZSTRĀDĀJUMA APRAKSTS

2.1 Vadības paneļa pārskats

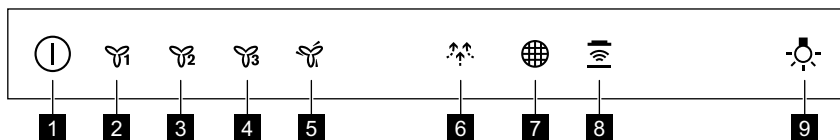

- | | |
|------------------------------------|---------------------------------|
| 1 Ieslēgt / Izslēgt | 6 Vēsmas funkcija |
| 2 Pirmais motora ātrums | 7 Filtra atgādinājums |
| 3 Otrais motora ātrums | 8 Funkcija "Hob to hood" |
| 4 Trešais motora ātrums | 9 Lampa |
| 5 Maksimālais motora ātrums | |

3. IZMANTOŠANA IKDIENĀ

3.1 Tvaika nosūcēja lietošana

Pārbaudiet ieteicamo ātrumu atbilstoši tālāk piedāvātajai tabulai.

	Sasildīšanas laikā, gatavojot ar nosegtiem katliem.
	Gatavojot ar nosegtiem katliem uz vairākām gatavošanas zonām vai degļiem, maiga cepšana.
	Vārot, cepot daudz ēdiena bez vāka, gatavojot uz vairākām gatavošanas zonām vai degļiem.
	Vārot, cepot daudz ēdiena bez vāka, daudz mitruma. Tvaika nosūcējs darbojas ar maksimālo ātrumu. Pēc 8 minūtēm ierīce automātiski atjaunos iepriekšējo iestatījumu.
	Saudzīgas gatavošanas laikā, lai izvējotu virtuvi. Tvaika nosūcējs darbojas ar zemāko ātrumu. Pēc 60 minūtēm ierīce automātiski izslēgsies.

i Ieteicams tvaika nosūcēju atstāt ieslēgtu vēl 15 minūtes pēc gatavošanas beigām.

i Vadības panelis ir sensora lauks. Pieskarieties simboliem, lai ieslēgtu funkcijas.

Lai lietotu nosūcēju:

1. Ieslēdziet ierīci, nospiežot simbolu.
Tagad varat aktivēt funkcijas.
2. Lai aktivētu funkciju, pieskarieties simbolam.
3. Ja nepieciešams, pieskarieties apgaismojuma simbolam , lai izgaismotu gatavošanas virsmu. Lai

mainītu gaismas intensitāti, vēlreiz pieskarieties simbolam un turiet to.

Lai izslēgtu ierīci, atkal piespiediet  simbolu.



3.2 Funkcija “Hob to hood”

Tā ir automātiska funkcija, kas savieno plīts virsmu un tvaika nosūcēju. Plīts virsmai un tvaika nosūcējam ir infrasarkanā signāla komunikācijas ierīce. Ventilatora ātrums tiek noteikts automātiski, par pamatu ņemot režīma iestatījumu un uz plīts izvietotā karstākā ēdiena gatavošanas trauka temperatūru. Ventilatoru var arī darbināt manuāli, izmantojot plīts virsmu. Funkciju ar arī aktivizēt no plīts virsmas paneļa.

 Vairāk par funkcijas lietošanu skatiet plīts virsmas lietošanas pamācībā.

3.3 Maksimālā motora ātruma aktivēšana

Nospiežot  pogu, motors 6 minūtes darbojas ar maksimālo ātrumu. Kad šis laiks ir pagājis, ierīce atgriežas iepriekšējā ātruma iestatījumā.

 Kad šī funkcija ir ieslēgta, vēlreiz pieskaroties  pogai, nekas nenotiek.

4. KOPŠANA UN TĪRĪŠANA

4.1 Tauku filtra tīrīšana

Katrs filtrs jātīra vismaz reizi mēnesī. Filtri ir uzstādīti ar stiprinājumiem un tapām otrajā pusē.

Filtra tīrīšana

1. Pavelciet pārsegu, lai to atvērtu.



3.4 Filtra paziņojuma aktivēšana un deaktivēšana



Filtra brīdinājums atgādina, ka nepieciešams nomainīt vai notīrīt ogles filtru un notīrīt tauku filtru. Filtra indikators  ieslēdzas (sarkanā krāsā) uz 30 sekundēm, ja ir jāiztīra tauku filtrs.

Filtra indikators  mirgo (sarkanā krāsā) 30 sekundes, ja ir jānomaina vai jāiztīra ogles filtrs.

 Skatiet filtra brīdinājuma nodaļu sadaļā "Kopšana un tīrīšana".

1. Ieslēdziet vadības paneli.
2. Pārlicinieties, ka ikonas ir izslēgtas.
3. Lai aktivētu vai deaktivētu ogles filtra paziņojumu, pieskarieties  uz 3 sekundēm.

 Ja ogles filtra paziņojums ir aktivēts, filtra ikona  mirgo (sarkanā krāsā) piecas reizes.

 Ja ogles filtra paziņojums ir deaktivēts, filtra ikona  mirgo (sarkanā krāsā) trīs reizes.

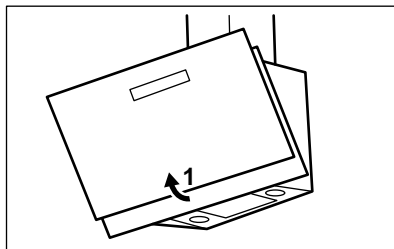

2. Piespiediet stiprinājuma rokturi uz filtra paneļa zem tvaika nosūcēja (1).

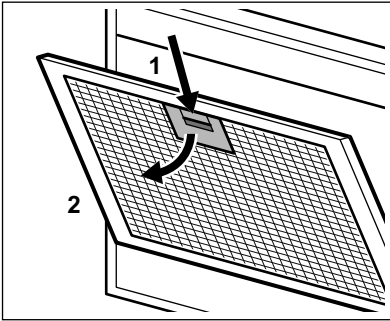

3. Nedaudz sasveriet filtra priekšpusi uz leju (2), tad izvelciet.

Atkārtojiet pirmās divas darbības visiem filtriem.

4. Tīriet filtrus, izmantojot sūkli un neabrazīvu mazgāšanas līdzekli, vai arī mazgājiet tos trauku mazgājamā mašīnā.

i Trauku mazgājamā mašīnā jāiestata zema temperatūra un īss cikls. Tauku filtrs var zaudēt krāsu, tas neietekmēs iekārtas sniegumu.

5. Lai atkal uzstādītu filtrus, veiciet pirmās divas darbības pretējā kārtībā. Atkārtojiet darbības visiem filtriem, ja tas atbilst situācijai.

4.2 Ogles filtra nomaīņa

Ja filtra brīdinājums ir aktivēts, ogles filtrs jānomaina.

i Skatiet sadaļu par filtra brīdinājumu šajā sadaļā.

Tas, cik ātri ogles filtrs piesūcinās, atkarīgs no gatavošanas veida un tauku filtra tīrīšanas biežuma.



BRĪDINĀJUMS!

Ogles filtrs NAV mazgājams!
Filtru nav iespējams atjaunot!

Ogles filtra nomaīņa

1. Izņemiet tauku filtrus no ierīces. Skatiet sadaļu "Tauku filtra tīrīšana" šajā nodaļā.
2. Pagrieziet filtru pretēji pulksteņa rādītāja virzienam (1) un tad izvelciet (2).

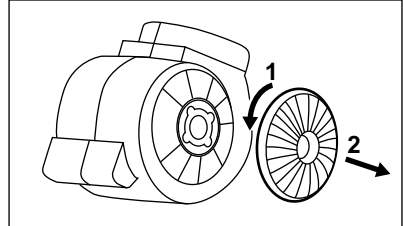

Lai atkal uzstādītu filtrus, veiciet aprakstītās darbības pretējā kārtībā.

4.3 Filtra brīdinājums

i Informāciju par filtra brīdinājuma aktivēšanu un deaktivēšanu skatiet sadaļā "Lietošana ikdienā".

i Skatiet informāciju par tauku filtra tīrīšanu šajā nodaļā.

i Skatiet informāciju par ogles filtra tīrīšanu vai ogles filtra nomaīņu (atkarīgs no filtra veida).

Lai atiestatītu brīdinājumu:

Pieskarieties pie  3 sekundes.

4.4 Spuldzes maiņa

Šī ierīce ir aprīkota ar LED spuldzi. Šo detaļu nomainīt drīkst tikai inženieris. Darbības traucējumu gadījumā skatiet sadaļu "Apkope" nodaļā "Drošības norādījumi".

5. APSVĒRUMI PAR VIDES AIZSARDZĪBU

Nododiet otrreizējai pārstrādei materiālus ar simbolu . Ievietojiet iepakojuma materiālus atbilstošajos konteineros to otrreizējai pārstrādei. Palīdziet aizsargāt

apkārtējo vidi un cilvēku veselību, atkārtoti pārstrādājot elektrisko un elektronisko iekārtu atkritumus. Neizmetiet ierīces, kas apzīmētas ar šo

simbolu  kopā ar mājsaimniecības atkritumiem. Nododiet izstrādājumu

vietējā otrreizējās pārstrādes punktā vai sazinieties ar vietējo pašvaldību.

TURINYS

1. SAUGOS INFORMACIJA IR ĮRENGIMAS.....	79
2. GAMINIO APRAŠYMAS.....	80
3. KASDIENIS NAUDOJIMAS.....	80
4. VALYMAS IR PRIEŽIŪRA.....	81

PUIKIEMS REZULTATAMS

Dėkojame, kad pasirinkite šį AEG gaminį. Mes sukūrėme jį taip, kad neprikaištingai veiktų daugelį metų – pasižymintis pažangiomis technologijomis, kurios padeda palengvinti gyvenimą, jis turi funkcijų, kurių galite nerasti įprastuose buitiniuose prietaisuose. Skirkite kelias minutes instrukcijai perskaityti, kad galėtumėte jį maksimaliai panaudoti.

Apsilankykite mūsų interneto svetainėje, kad:



Gautumėte naudojimo patarimų, brošiūrų, trikčių šalinimo, aptarnavimo informacijos:

www.aeg.com/webselfservice



Užregistruotumėte savo gaminį geresniam aptarnavimui:

www.registreaeg.com



Įsigytumėte priedų, vartojamųjų prekių ir originalių atsarginių dalių savo prietaisui:

www.aeg.com/shop

KLIENTŲ PRIEŽIŪRA IR APTARNAVIMAS

Rekomenduojame naudoti tik originalias atsargines dalis.

Kreipdamiesi į įgaliojantį techninės priežiūros centrą, būtinai pateikite šią informaciją: modelis, PNC, serijos numeris.

Informacija yra nurodyta techninių duomenų plokštelėje.

 Įspėjimas / atsargumo ir saugos informacija

 Bendroji informacija ir patarimai

 Aplinkosaugos informacija

Galimi pakeitimai.

1. SAUGOS INFORMACIJA IR ĮRENGIMAS



ĮSPĖJIMAS!

Saugos informaciją ir įrengimą žr. atskiroje įrengimo instrukcijų brošiūroje.

Prieš naudodami prietaisą arba atlikdami jo techninės priežiūros darbus, atidžiai perskaitykite saugos skyrius.

2. GAMINIO APRAŠYMAS

2.1 Valdymo skydelio apžvalga

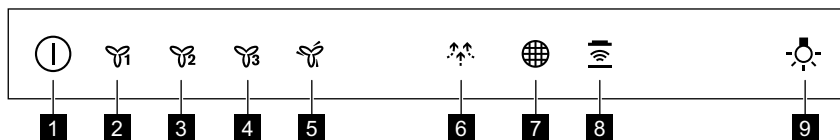

1 Įjungimas / išjungimas

2 Pirmas variklio greitis

3 Antras variklio greitis

4 Trečias variklio greitis

5 Didžiausias variklio greitis

6 „Breeze“ funkcija

7 Filtro priminimas

8 „Hob to Hood“ funkcija

9 Lemputė

3. KASDIENIS NAUDOJIMAS

3.1 Garų rinktuvo naudojimas

Patikrinkite rekomenduojamą greitį pagal toliau pateiktą lentelę.

	Kai šildote maistą, gaminatė uždengę puodus.
	Kai gaminatė uždengę puodus ant kelių kaitviečių arba degiklių, keptatė ant nedidelės ugnies.
	Kai verdate, keptatė daug maisto be dangčio, gaminatė ant kelių kaitviečių arba degiklių.
	Kai verdate, keptatė daug maisto be dangčio, yra daug drėgmės. Garų rinktuvas veikia didžiausiu greičiu. Po 8 minučių prietaisas grįžta prie ankstesnės nuostatos.
	Kai gaminatė ant nedidelės ugnies, virtuvei išvėdinti. Garų rinktuvas veikia mažiausiu greičiu. Po 60 minučių prietaisas išsijungia.



Po gaminimo rekomenduojama garų rinktuva palikti veikiantį maždaug 15 minučių.



Valdymo skydelis yra jutiklinis laukas. Palieskite simbolius, kad įjungtumėte funkcijas.

Norėdami naudoti garų rinktuva :

1. Įjunkite prietaisą paspausdami simbolį .
2. Norėdami aktyvinti funkcijas.
3. Jeigu reikia, palieskite apšvietimo simbolį , kad apšviestumėte maisto gaminimo paviršių. Norėdami

pakeisti apšvietimo intensyvumą, vėl palieskite ir palaikykite simbolį. Norėdami išjungti prietaisą, dar kartą paspauskite simbolį ①.



3.2 Funkcija „Hob to Hood“

Tai automatinė funkcija, kuri sujungia kaitlentę su gartraukiu. Ir kaitlentė, ir gartraukis turi infraraudonųjų spindulių signalų perdavimo mechanizmą. Ventilatoriaus sukimosi greitis nustatomas automatiškai pagal režimo nuostatą ir ant kaitlentės esančio karščiausio prikaistuvio temperatūrą. Ventilatorių galite valdyti ir rankomis, reguliuodami kaitlentėje. Funkciją galima aktyvinti kaitlentės skydelyje.

 Daugiau informacijos, kai naudoti funkciją rasite kaitlentės naudotojo vadove.

3.3 Didžiausio variklio greičio aktyvinimas

Kai paspaudžiate mygtuką , 6 minutes variklis veikia didžiausiu greičiu. Po to prietaisas grįžta prie ankstesnio greičio nuostatų.

 Kai funkcija įjungta, papildomas mygtuko  palietimas neturi jokio poveikio.

4. VALYMAS IR PRIEŽIŪRA



4.1 Riebalų filtro valymas

Kiekvieną filtrą reikia išvalyti bent kartą per mėnesį. Filtrai yra pritvirtinti spaustukais ir kaiščiais kitoje pusėje.

Jeigu norite išvalyti filtrą:



1. Patraukite dangtelį, kad jį atidarytumėte.



3.4 Filto pranešimų įjungimas ir išjungimas

Filtro įspėjimo signalas primena, kad reikia pakeisti arba išvalyti anglies filtrą ir išvalyti riebalų filtrą. Jeigu riebalų filtrą reikia valyti, 30 sekundžių įsijungia filtro indikatorius  (raudonas). Jeigu anglies filtrą reikia pakeisti arba valyti, 30 sekundžių mirksi filtro indikatorius  (raudonai).

 Skaitykite apie filtro įspėjimo signalą skyriuje „Valymas ir priežiūra“.

1. Įjunkite valdymo skydelį.
2. Įsitikinkite, kad piktogramos yra išjungtos.
3. Jeigu norite įjungti arba išjungti anglies filtro pranešimą, lieskite  3 sekundes.

 Jeigu anglies filtro pranešimas aktyvintas, 5 kartus mirksi filtro piktograma  (raudonai).

 Jeigu anglies filtro pranešimas išjungtas, tris kartus mirksi filtro piktograma  (raudonai).

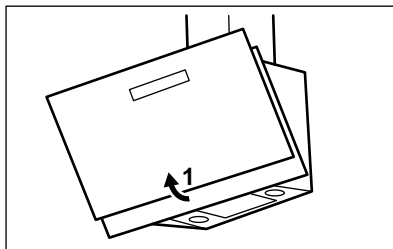

2. Paspauskite ant filtro skydelio, po garų rinktuvu esančią tvirtinimo spaustuko rankenėlę (1).

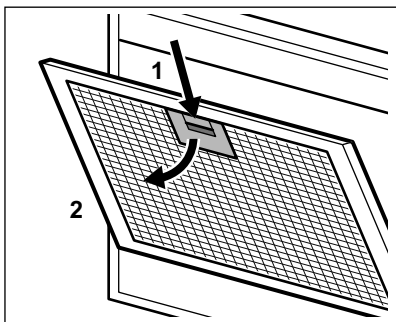

3. Šiek tiek pakreipkite filtro priekį žemyn (2), tuomet traukite. Visiems filtrams kartokite pirmus du veiksmus.
4. Kempine su nešveičiamaisiais plovikliais išvalykite filtras arba plaukite juos indaplovėje.

i Indaplovėje turi būti nustatyta žema temperatūra ir trumpas ciklas. Riebalų filtras gali pakeisti spalvą, tai neturės poveikio prietaiso veikimui.

5. Norėdami vėl įdėti filtras, atlikite pirmus du veiksmus atvirkščia tvarka. Jeigu taikytina, kartokite veiksmus visiems filtrams.

4.2 Anglies filtro keitimas

Anglies filtrą reikia pakeisti, jeigu įsijungia filtro įspėjamas signalas.

i Apie filtro įspėjimo signalą skaitykite šiame skyriuje.

Anglies filtro prisotinimo trukmė skiriasi, priklausomai nuo gaminių tipo ir riebalų filtro valymo reguliarumo.

! **ISPĖJIMAS!**
Anglies filtro **NEGALIMA** plauti! Filtro negalima atnaujinti!

5. APLINKOS APSAUGA

Atiduokite perdirbti medžiagas, pažymėtas šiuo ženklu . Išmeskite pakuočių į atitinkamą atliekų surinkimo konteinerį, kad ji būtų perdirbta. Padėkite saugoti aplinką bei žmonių sveikatą ir

Norėdami pakeisti anglies filtrą:

1. Išimkite riebalų filtras iš prietaiso. Žr. šiame skyriuje „Riebalų filtro valymas“.
2. Pasukite filtrą pagal laikrodžio rodyklę (1) ir tuomet patraukite (2).

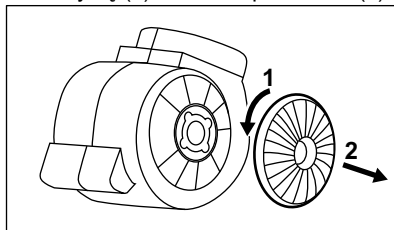

Norėdami vėl įdėti filtras, atlikite veiksmus atvirkščia tvarka.

4.3 Filtro įspėjimo signalas

i Kaip įjungti ir išjungti filtro įspėjamąjį signalą rasite aprašyta skyriuje „Kasdienis naudojimas“.

i Žr. šiame skyriuje „Riebalų filtro valymas“.

i Žr. „Anglies filtro valymas“ arba „Anglies filtro keitimas“ (priklausomai nuo filtro rūšies).

Norėdami išjungti įspėjamąjį signalą:

Lieskite 3 sekundes.

4.4 Lemputės keitimas

Šis prietaisas pristatomas su diodine lempute. Šią dalį gali pakeisti tik technikas. Trikties atveju skaitykite „Priežiūra“ skyriuje „Saugos taisyklės“.

surinkti bei perdirbti elektros ir elektronikos prietaisų atliekas.

Neišmeskite šiuo ženklu pažymėtų prietaisų kartu su kitomis buitinėmis atliekomis. Atiduokite šį gaminį į vietos

atliekų surinkimo punktą arba susisiekite su vietos savivaldybe dėl papildomos informacijos.

СОДРЖИНА

1. БЕЗБЕДНОСНИ ИНФОРМАЦИИ И МОНТАЖА.....	84
2. ОПИС НА ПРОИЗВОДОТ.....	85
3. СЕКОЈДНЕВНА УПОТРЕБА.....	85
4. НЕГА И ЧИСТЕЊЕ.....	86

ЗА СОВРШЕНИ РЕЗУЛТАТИ

Ви благодариме што го избравте овој производ на АЕГ. Го создадовме за да ви обезбедиме долгогодишен непрекорен перформанс, со иновативни технологии кои го прават животот поедноставен - функции што можеби нема да ги најдете кај обичните апарати. Ве молиме, одвојте неколку минути за читање за да го добиете најдоброто од овој апарат.

Посетете ја нашата страница за да:



Добијте корисни совети, брошури, водич за решавање на проблеми, информации за сервисирање:

www.aeg.com/webselfservice



Да го регистрирате вашиот производ за подобро сервисирање:

www.registeraeg.com



Да купувате додатоци, половни и оригинални делови за вашиот апарат:

www.aeg.com/shop

ГРИЖА ЗА КОРИСНИЦИ И СЕРВИСИРАЊЕ

Секогаш користете оригинални резервни делови.

Кога ќе контактирате со нашиот Овластен сервис, треба да ги имате на располагање следниве податоци: Модел, број на производот, сервиски број. Информациите можете да ги најдете на плочката со спецификации.

 Предупредување / Внимание-Безбедносни информации

 Општи информации и совети

 Информации за животната средина

Можноста за промени е задржана.

1. БЕЗБЕДНОСНИ ИНФОРМАЦИИ И МОНТАЖА



ПРЕДУПРЕДУВАЊЕ!

Погледнете во посебната брошура за упатства за монтажа за безбедносни

информации и монтажа. Внимателно прочитајте ги поглавјата за безбедност пред каква било употреба или одржување на апаратот.

2. ОПИС НА ПРОИЗВОДОТ

2.1 Преглед на контролната табла

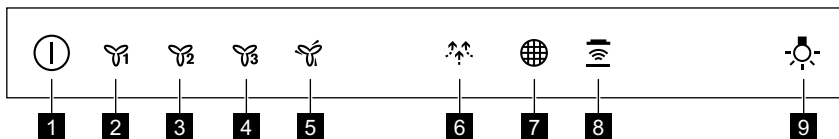

- | | |
|-------------------------------------|---|
| 1 Вклучено / Исклучено | 6 Функција проветрување |
| 2 Прва брзина на мотор | 7 Потсетник за филтер |
| 3 Втора брзина на мотор | 8 Функција од плоча до аспиратор |
| 4 Трета брзина на мотор | 9 Светло |
| 5 Максимална брзина на мотор | |

3. СЕКОЈДНЕВНА УПОТРЕБА

3.1 Користење на аспираторот

Проверете ја препорачаната брзина според табелата прикажана подолу.

	Кога загревате храната, готвење со покриени садови.
	Кога готвите со покриени тенџериња или на повеќе рингли или пламеници, нежно пржење.
	Кога варите, пржите поголема количина на храна без капак, готвење на повеќе рингли или пламеници.
	Кога варите, пржите големи количини на храна без капак, голема влажност. Аспираторот работи со максимална брзина. По 8 минути апаратот се враќа на претходната поставка.
	Кога готвите деликатна храна, за проветрите кујната. Аспираторот работи со најмала брзина. По 60 минути, апаратот се исклучува.

i Се препорачува да го оставите аспираторот да работи околу 15 минути по готвењето.

i Контролната Плоча е сензорско поле. Допрете ги симболите за да ги вклучите функциите.

За да работите со аспираторот:

1. Вклучете го апаратот со притискање на симболот

Сега можете да ги вклучите функциите.

2. За да ја вклучите функцијата допрете го симболот.
3. Ако е потребно, притиснете го копчето за светло  за да ја осветлите површината за готвење. За да ја промените јачината на светлото, допрете го и повторно држете го симболот.

За да го исклучите апаратот притиснете го повторно симболот .



3.2 Функција од плоча до аспиратор

Тоа е автоматска функција која ја поврзува плочата за готвење со специјален поклопец. Двете, плочата за готвење и поклопецот имаат инфра - црвен сигнален комуникатор. Брзината на вентилаторот е автоматски одредена врз основа на поставката на режимот и температурата на најжешкиот сад на плочата за готвење. Исто така можете да работите со вентилаторот рачно од плочата за готвење. Функцијата може да се вклучи од табелата на површината за готвење.



-  За повеќе информации како да ја користите оваа функција, видете го упатството за плочата за готвење.

3.3 Вклучување на максимална брзина на моторот

Кога ќе го притиснете копчето , Максималната брзина на моторот работи 6 минути. После тоа, апаратот се враќа на претходната поставка.



-  Кога функцијата е вклучена, дополнително допирање на копчето  нема ефект.



3.4 Вклучување и исклучување на известувањето на филтерот

Алармот за филтер Ве потсетува да го смените или исчистите филтерот за јаглен и да го исчистите филтерот за маснотии. Показателот за филтер  е вклучен (црвено) 30 секунди ако филтерот за подмачкување мора да биде исчистен. Показателот за филтер  трепка (црвено) 30 секунди ако филтерот за јаглен мора да се замени или исчисти.

-  Погледнете го аларм за филтерот во поглавјето за неа и чистење.

1. Вклучете ја контролната табла.
2. Проверете дали иконите се исклучени.
3. За вклучување или исклучување на известувањето за филтер на јаглен, допрете го  3 секунди.

-  Ако известувањето за филтер на јаглен е вклучено, иконата за филтер  трепка (црвено) 5 пати.

-  Ако известувањето за филтер на јаглен е исклучено, иконата за филтер  трепка (црвено) 3 пати.

4. НЕГА И ЧИСТЕЊЕ

4.1 Чистење на филтерот за мрснотии

Секој филтер мора да се чисти најмалку еднаш месечно. Филтрите се

монтираат со употреба на стеги и спојки на спротивната страна.

За чистење на филтерот:

1. Повлечете го капакот за да го отворите.

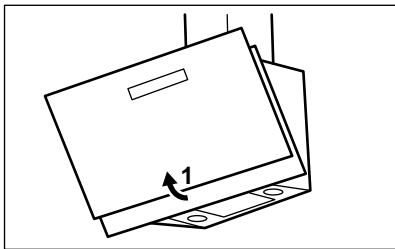

2. Притиснете ја рачката на стегата на плочата на филтерот под аспираторот (1).

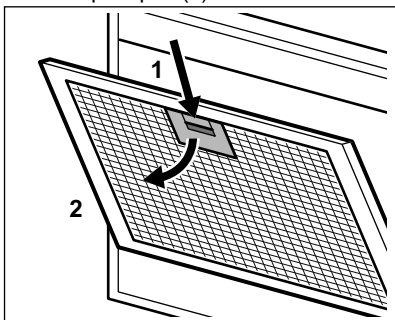

3. Малку навалете го предниот дел на филтерот надолу (2), а потоа повлечете.

Повторете ги првите два чекори за сите филтри.

4. Исчистете ги филтрите со сунѓер со неабразивни детергенти или во машина за миење садови.

i Машината за миење садови мора да биде поставена на ниска температура и краток циклус. Филтерот за маснотии може да изгуби боја, нема влијание врз перформансите на апаратот.

5. За да ги ставите филтрите назад, извршете ги првите два чекори во обратен редослед.

Повторете ги чекорите за сите филтри ако е можно.

4.2 Заменување на филтерот за јаглен

Филтерот за јаглен мора да се замени ако се вклучи алармот за филтерот.

i Погледнете го филтерот за аларм од ова поглавје.

Времето на заситеноста на филтерот за јаглен варира во зависност од видот на готвењето и редовноста на чистење на филтерот за маснотии.

! **ПРЕДУПРЕДУВАЊЕ!**
Филтерот за јаглен НЕ СМЕЕ да се мие! Филтерот не може да се регенерира!

За замена на филтерот за јаглен:

1. Извадете ги филтрите за маснотии од апаратот.

Погледнете во „Чистење на филтер за маснотии“ во ова поглавје.

2. Свртете го филтерот налево (1), а потоа повлечете го (2).

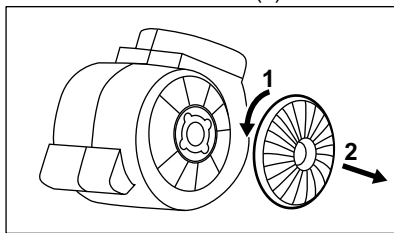

За да ги ставите филтрите назад, извршете ги чекорите во обратен редослед.

4.3 Аларм за филтер

i Видете во упатството за секојдневна употреба за вклучување и исклучување на аларм за филтер.

i Погледнете во чистење на филтер за маснотии во ова поглавје.

i Погледнете во чистење на филтерот за јаглен или заменување на филтерот за јаглен (во зависност од типот на филтерот).

За ресетирање на алармот:

Допрете го  во траење од 3 секунди.

4.4 Замена на светлото

Овој апарат се испорачува со ЛЕД лампа. Овој дел може да сго замени

само техничар. Во случај на дефект, видете во „Сервис“ во поглавјето „Безбедносни инструкции“.

5. ГРИЖА ЗА ОКОЛИНАТА

Рециклирајте ги материјалите со симболот . Ставете ја амбалажата во соодветни контејнери за да ја рециклирате. Помогнете во заштитата на животната средина и човековото здравје и рециклирајте го отпадот од електрични и електронски апарати. Не

фрлајте ги апаратите озанчени со симболот  во отпадот од домаќинството. Вратете го производот во вашиот локален капацитет за рециклирање или контактирајте ја вашата општинска канцеларија.

INNHOOLD

1. SIKKERHETSINFORMASJON OG INSTALLASJON.....	89
2. PRODUKT BESKRIVELSE.....	90
3. DAGLIG BRUK.....	90
4. STELL OG RENGJØRING.....	91

FOR PERFEKTE RESULTATER

Takk for at du har valgt dette AEG-produktet. Vi har konstruert det for å gi deg perfekt ytelse i mange år, med innovativ teknologi som bidrar til å gjøre livet enklere – egenskaper som du kanskje ikke finner i ordinære produkter. Vi vil be deg bruke noen øyeblikk til å lese denne, for å få mest mulig ut av produktet. Gå inn på nettstedet vårt for å:



Få råd om bruk, finne brosjyrer, feilsøking, serviceinformasjon:
www.aeg.com/webservice



Registrer produktet ditt for å få bedre service:
www.registreaeg.com



Kjøp tilbehør, forbruksvarer og originale reservedeler til produktet ditt:
www.aeg.com/shop

KUNDESTØTTE OG SERVICE

Bruk alltid originale reservedeler.

Når du kontakter vår autoriserte serviceavdeling, må du sørge for å ha følgende data for hånden: Modell, PNC (produktnummer), serienummer.

Informasjonen finner du på typeskiltet.

 Advarsel/Forsiktig – Sikkerhetsinformasjon

 Generell informasjon og tips

 Miljøinformasjon

Med forbehold om endringer.

1. SIKKERHETSINFORMASJON OG INSTALLASJON



ADVARSEL!

Se det separate heftet for installasjonsinstruksjoner for

sikkerhetsinformasjon og installasjon. Les sikkerhetskapitlene nøye før du bruker eller vedlikeholder produktet.

2. PRODUKTBESKRIVELSE

2.1 Oversikt over betjeningspanelet

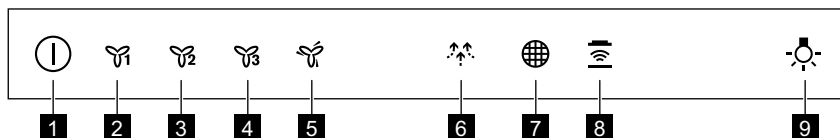







- | | |
|----------------------------------|---|
| 1 På/Av | 6 Breeze-funksjon |
| 2 Første motorhastighet | 7 Filterpåminnelse |
| 3 Andre motorhastighet | 8 Komfyrtopp til ventilator-funksjonen |
| 4 Tredje motorhastighet | 9 Ovnslampe |
| 5 Maksimum motorhastighet | |

3. DAGLIG BRUK

3.1 Bruk av ventilatoren



Sjekk anbefalt hastighet i henhold til tabellen nedenfor.

	Under oppvarming av mat, tilberedning med dekkede kokekar.
	Når du tilbereder med dekkede kokekar på flere kokesoner eller brennere, skånsom steking.
	Under koking, steking av mye mat uten lokk, tilberedning på flere kokesoner eller brennere.
	Under koking, steking av mye mat uten lokk, høy fuktighet. Ventilatoren er på høyeste hastighet. Etter 8 minutter går apparatet tilbake til forrige innstilling.
	Under rolig tilberedning, for ventilasjon av kjøkkenet. Ventilatoren er på laveste hastighet. Etter 60 minutter slås apparatet av.

 Det er anbefalt å la ventilatoren stå på i 15 minutter etter tilberedning.

 Betjeningspanelet er et sensorfelt. Berør symbolene for å aktivere funksjonene.

Slik bruker du ventilatoren:

- Slå på apparatet ved å trykke på -symbolet. Du kan nå aktivere funksjonene.
- For å aktivere funksjonen berører du symbolet.
- Etter behov berør lyssymbolet  for å belyse stekeoverflaten. For å endre lysintensiteten, berør og hold inne symbolet igjen.

For å slå av apparatet, trykker du på ①-symbolet på nytt.

3.2 Hob 2 Hood funksjon

Dette er en automatisk funksjon som knytter koketoppen til en ventilator. Både koketoppen og ventilatoren har en infrarød signalkommunikator. Viftehastigheten defineres automatisk på grunnlag av modusen og temperaturen til de varmeste kokekarene på koketoppen. Du kan også betjene viften fra koketoppen manuelt. Denne funksjonen kan aktiveres fra betjeningspanelet på koketoppen.

 For mer informasjon om hvordan du bruker funksjonen, se koketoppens bruksanvisning.

3.3 Aktivering av høyeste viftehastighet

Når du trykker på knappen , starter den høyeste viftehastigheten i 6 minutter. Etter dette går apparatet tilbake til den tidligere hastighetsinnstillingen.

 Når funksjonen er slått på, har ytterligere berøring av knappen  ingen effekt.

4. STELL OG RENGJØRING

4.1 Rengjøring av fettfilteret

Hvert filter må rengjøres minst én gang i måneden. Filtrene monteres med klips og stifter på motsatt side.

For å rengjøre filteret:

1. Trekk i dekselet for å åpne det.

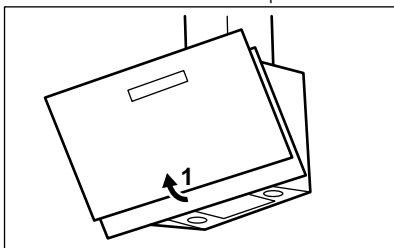

3.4 Slik aktiverer du og deaktiverer filtervarselet



Filtervarselet minner deg om å skifte eller rengjøre kullfilteret og fettfilteret.



Filterindikatoren  slås på (rødt) i 30 sekunder hvis fettfilteret må rengjøres.

Filterindikatoren  blinker (rødt) i 30 sekunder hvis kullfilteret må byttes ut eller rengjøres.

 Se filtervarsel i kapittelet for stell og rengjøring.

1. Slå på betjeningspanelet.
2. Påse at ikonene er slått av.
3. Trykk på  i 3 sekunder for å aktivere eller deaktivere varselet om kullfilteret.

 Hvis varselet om kullfilter er aktivert, blinker filterikonet  (rødt) fem ganger.

 Hvis varselet om kullfilter er deaktivert, blinker filterikonet  (rødt) tre ganger.

2. Trykk på håndtaket til monteringsklipsen på filterpanelet under ventilatoren (1).

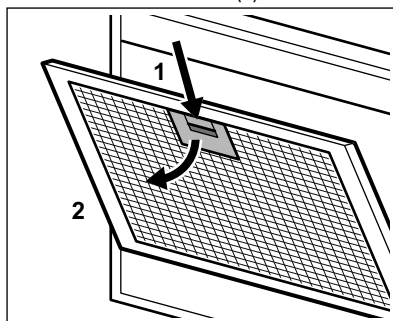

3. Bøy fronten på filteret forsiktig nedover (2), og trekk.

Gjenta de to første trinnene for alle filtre.

4. Rengjør filtrene ved å bruke en svamp med vaskemiddel uten slipevirkning eller i en oppvaskmaskin.

i Oppvaskmaskinen må stilles inn på lav temperatur og et kort program. Fettfilteret kan bli misfarget, men dette har ingen påvirkning på ytelsen til apparatet.

5. For å montere filtrene igjen, følg de to første trinnene i omvendt rekkefølge.

Gjenta trinnene for alle filtre hvis aktuelt.

4.2 Slik skifter du kullfilteret

Kullfilteret må skiftes hvis filtervarslet er tent.

i Se filtervarselet i dette kapittelet.

Metningen av kullfilteret varierer avhengig av type tilberedning og hvor regelmessig du rengjør fettfilteret.



ADVARSEL!

Kullfilteret kan IKKE vaskes!
Filteret kan ikke fornyes!

Slik skifter du kullfilteret:

1. Fjern fettfiltrene fra apparatet. Se "Rengjøring av fettfilteret" i dette kapittelet.
2. Drei filteret mot urviseren (1) og trekk deretter (2).

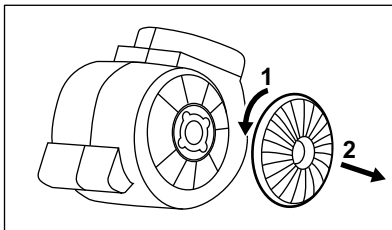

For å reparere filteret, utfør trinnene i omvendt rekkefølge.

4.3 Filtervarsel

i Les aktivering og deaktivering av filterarmen i kapittelet for daglig bruk.

i Se "Rengjøring av fettfilteret" i dette kapittelet.

i Se 'slik rengjør du kullfilteret' eller 'slik skifter du kullfilteret' (avhengig av filtertype).

Slik nullstiller du alarmen:

Berør  i 3 sekunder.

4.4 Skifte lyspære

Dette produktet leveres med en LED-pære. Denne delen kan kun skiftes av en tekniker. Hvis det oppstår feil, se "Service" i kapittelet "Sikkerhetsinstruksjoner".

5. BESKYTTELSE AV MILJØET

Resirkuler materialer som er merket med symbolet . Legg emballasjen i riktige beholdere for å resirkulere det. Bidrar til å beskytte miljøet, menneskers helse og for å resirkulere avfall av elektriske og elektroniske produkter. Ikke kast produkter som er merket med symbolet

 sammen med husholdningsavfallet. Produktet kan leveres der hvor tilsvarende produkt selges eller på miljøstasjonen i kommunen. Kontakt kommunen for nærmere opplysninger.

SPIS TREŚCI

1. INFORMACJE DOTYCZĄCE BEZPIECZEŃSTWA I INSTALACJI.....	93
2. OPIS URZĄDZENIA.....	94
3. CODZIENNA EKSPLOATACJA.....	94
4. KONSERWACJA I CZYSZCZENIE.....	96

Z MYŚLĄ O DOSKONAŁYCH EFEKTACH

Dziękujemy za wybór tego produktu AEG. Zaprojektowaliśmy go z myślą o wieloletniej bezawaryjnej pracy i wyposażyliśmy w innowacyjne rozwiązania techniczne ułatwiające życie — nie wszystkie z nich można znaleźć w zwykłych urządzeniach. Prosimy o poświęcenie kilku minut na zapoznanie się z niniejszą instrukcją w celu zapewnienia najlepszego wykorzystania urządzenia. Zapraszamy na naszą witrynę internetową, aby:



Otrzymać wskazówki dotyczące użytkowania, broszury, pomoc w rozwiązywaniu problemów oraz informacje dotyczące serwisu:

www.aeg.com/webselfservice



Zarejestrować swój produkt i uprościć jego obsługę serwisową:

www.registreaeg.com



Nabyć akcesoria, materiały eksploatacyjne i oryginalne części zamienne do swojego urządzenia:

www.aeg.com/shop

OBSŁUGA KLIENTA

Zalecamy stosowanie oryginalnych części zamiennych.

Kontaktując się z autoryzowanym centrum serwisowym, należy przygotować poniższe dane: informacje o modelu, numer produktu, numer seryjny.

Stosowne informacje można znaleźć na tabliczce znamionowej.

 Ostrzeżenie/przestroga — informacje dotyczące bezpieczeństwa

 Ogólne informacje i wskazówki

 Informacje dotyczące środowiska naturalnego

Producent zastrzega sobie możliwość wprowadzenia zmian bez wcześniejszego powiadomienia.

1. INFORMACJE DOTYCZĄCE BEZPIECZEŃSTWA I INSTALACJI



OSTRZEŻENIE!

Informacje dotyczące bezpieczeństwa i instalacji są zawarte w odrębnej

broszurze „Instrukcja instalacji”. Przed przystąpieniem do użytkowania lub konserwacji urządzenia należy uważnie przeczytać rozdziały dotyczące bezpieczeństwa.

2. OPIS URZĄDZENIA

2.1 Widok panelu sterowania

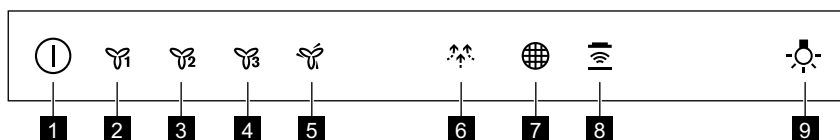

- | | |
|--------------------------------------|--|
| 1 Wł./Wyt. | 6 Funkcja Bryza |
| 2 Pierwsza prędkość silnika | 7 Przypomnienie o obsłudze filtra |
| 3 Druga prędkość silnika | 8 Funkcja Hob to Hood |
| 4 Trzecia prędkość silnika | 9 Oświetlenie |
| 5 Maksymalna prędkość silnika | |

3. CODZIENNA EKSPLOATACJA

3.1 Korzystanie z okapu

Sprawdzić zalecane prędkości podane w poniższej tabeli.

	Podgrzewanie potraw, gotowanie w naczyniach z pokrywką.
	Gotowanie w naczyniach z pokrywką na wielu polach grzejnych lub palnikach, delikatne smażenie.
	Intensywne gotowanie, smażenie dużych porcji potraw bez pokrywki, gotowanie na wielu polach grzejnych lub palnikach.
	Gotowanie i smażenie dużych porcji potraw bez pokrywki, duża ilość pary. Okap pracuje z maksymalną prędkością. Po 8 minutach urządzenie powraca do poprzedniego ustawienia.
	Delikatne gotowanie, przewietrzenie kuchni. Okap pracuje z minimalną prędkością. Po 60 minutach urządzenie wyłącza się.

Zaleca się pozostawienie włączonego okapu przez ok. 15 min. po zakończeniu gotowania.

Panel sterowania wyposażono w dotykowe pola czujników. W celu włączenia funkcji należy dotknąć odpowiednich symboli.

Obsługa:

1. Włączyć urządzenie, naciskając symbol .

Następnie można korzystać z jego funkcji.

2. Aby włączyć funkcję, należy dotknąć odpowiedniego symbolu.
3. W razie potrzeby dotknąć symbolu oświetlenia , aby oświetlić powierzchnię gotowania. Aby zmienić jasność oświetlenia, należy ponownie dotknąć i przytrzymać symbol.

Aby wyłączyć urządzenie, należy ponownie nacisnąć symbol .



3.2 Funkcja Hob to Hood

Jest to automatyczna funkcja, która umożliwia połączenie płyty grzejnej ze współpracującym z nią okapem. Zarówno płyta grzejna, jak i okap są wyposażone w układ komunikacji przesyłający sygnały w podczerwieni. Prędkość wentylatora jest określana automatycznie na podstawie ustawienia trybu oraz temperatury najmocniej rozgrzanego naczynia na płycie grzejnej. Możliwe jest również ręczne sterowanie okapem za pośrednictwem płyty grzejnej. Funkcję można uruchomić z panelu sterowania płyty grzejnej.



-  Więcej informacji na temat korzystania z funkcji znajduje się w instrukcji obsługi płyty grzejnej.

3.3 Włączanie maksymalnej prędkości silnika

Naciśnięcie przycisku  powoduje włączenie maksymalnej prędkości silnika na 6 minut. Po upływie tego czasu urządzenie powróci do wcześniej ustawionej prędkości.



-  Gdy funkcja jest włączona, dodatkowe dotknięcie przycisku  nie powoduje żadnej reakcji urządzenia.



3.4 Włączanie i wyłączanie powiadomień dotyczących filtra

Alarm filtra przypomina o konieczności wymiany lub oczyszczenia filtra węglowego oraz oczyszczenia filtra przeciw tłuszczowego. Jeśli konieczne jest oczyszczenie filtra przeciw tłuszczowego, zapala się na 30 sekund wskaźnik filtra  (na czerwono). Jeśli konieczna jest wymiana lub oczyszczenie filtra węglowego, zaczyna migać przez 30 sekund wskaźnik filtra  (na czerwono).

-  Patrz informacje dotyczące alarmu filtra w rozdziale „Konserwacja i czyszczenie”.

1. Przetątnik na panelu sterowania.
2. Upewnić się, że nie świecą się żadne symbole.
3. Aby włączyć lub wyłączyć powiadomienia dotyczące filtra węglowego, należy dotknąć  i przytrzymać przez 3 sekundy.

-  Włączenie powiadomień dotyczących filtra węglowego jest sygnalizowane pięciokrotnym mignięciem symbolu filtra  (na czerwono).

-  Wyłączenie powiadomień dotyczących filtra węglowego jest sygnalizowane trzykrotnym mignięciem symbolu filtra  (na czerwono).

4. KONSERWACJA I CZYSZCZENIE

4.1 Czyszczenie filtra przeciwłuszczonego

Każdy z filtrów należy czyścić co najmniej raz w miesiącu. Filtry są zamocowane za pomocą zatrzasków oraz trzpieni po przeciwnej stronie.

Czyszczenie filtra:

1. Aby otworzyć pokrywę, należy ją pociągnąć.

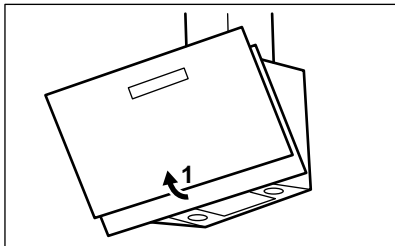

2. Nacisnąć uchwyt zatrzasku mocującego na panelu filtra pod okapem (1).

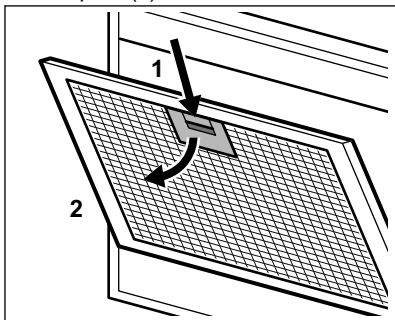

3. Delikatnie odchylić przednią część filtra w dół (2), a następnie pociągnąć.

Powtórzyć obie czynności przy wszystkich filtrach.

4. Oczyszczyć filtry gąbką nasączoną łagodnym detergentem lub umyć w zmywarce.



Ustawić w zmywarce niską temperaturę i krótki cykl zmywania. Ewentualne odbarwienie filtra przeciwłuszczonego nie ma żadnego wpływu na działanie urządzenia.

5. Zamontować filtry z powrotem w urządzeniu, wykonując dwie pierwsze czynności w odwrotnej kolejności.

Powtórzyć czynności w odniesieniu do wszystkich filtrów (jeśli dotyczy).

4.2 Wymiana filtra węglowego

Filtr węglowy należy wymienić, gdy włączy się alarm.



Patrz informacje dotyczące alarmu filtra w tym rozdziale.

Żywotność filtra węglowego jest zróżnicowana i zależy od rodzaju gotowanych potraw oraz częstotliwości czyszczenia filtra przeciwłuszczonego.



OSTRZEŻENIE!

Filtr węglowy NIE jest przystosowany do mycia! Filtr węglowy nie jest przystosowany do regeneracji!

Aby wymienić filtr węglowy, należy:

1. Wyjąć filtry przeciwłuszczone z urządzenia.

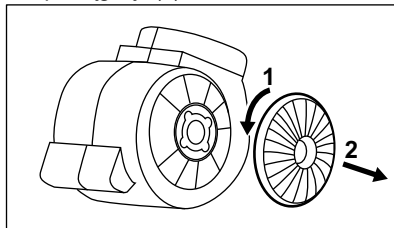

Patrz „Czyszczenie filtra przeciwłuszczonego” w tym rozdziale.

2. Obrócić filtr przeciwnie do ruchu wskazówek zegara (1), a następnie pociągnąć (2).



Aby z powrotem zmontować filtry, należy wykonać opisane czynności w odwrotnej kolejności.

4.3 Alarm filtra

-  Informacje dotyczące włączania i wyłączenia alarmu filtra znajdują się w rozdziale „Codzienna eksploatacja”.
-  Patrz „Czyszczenie filtra przeciwłuszczonego” w tym rozdziale.
-  Patrz informacje dotyczące czyszczenia lub wymiany filtra węglowego (zależnie od typu filtra).

Anulowanie alarmu:

Dotknąć  i przytrzymać przez 3 sekundy.

4.4 Wymiana oświetlenia

Urządzenie wyposażono w oświetlenie LED. Element ten może wymienić tylko specjalista serwisowy. W przypadku wystąpienia usterki patrz „Serwis” w rozdziale „Wskazówki dotyczące bezpieczeństwa”.

5. OCHRONA ŚRODOWISKA

Materiały oznaczone symbolem  należy poddać utylizacji. Opakowanie urządzenia włożyć do odpowiedniego pojemnika w celu przeprowadzenia recyklingu. Należy zadbać o ponowne przetwarzanie odpadów urządzeń elektrycznych i elektronicznych, aby chronić środowisko naturalne oraz

ludzkie zdrowie. Nie wolno wyrzucać urządzeń oznaczonych symbolem  razem z odpadami domowymi. Należy zwrócić produkt do miejscowego punktu ponownego przetwarzania lub skontaktować się z odpowiednimi władzami miejskimi.

ÍNDICE

1. INFORMAÇÃO DE SEGURANÇA E INSTALAÇÃO.....	98
2. DESCRIÇÃO DO PRODUTO.....	99
3. UTILIZAÇÃO DIÁRIA.....	99
4. MANUTENÇÃO E LIMPEZA.....	100

PARA RESULTADOS PERFEITOS

Obrigado por escolher este produto AEG. Criámo-lo para lhe oferecer um desempenho impecável durante muitos anos, com tecnologias inovadoras que tornam a sua vida mais fácil – funcionalidades que poderá não encontrar em aparelhos comuns. Continue a ler durante alguns minutos para tirar o máximo partido do produto.

Visite o nosso website para:



Resolver problemas e obter conselhos de utilização, catálogos e informações sobre assistência:

www.aeg.com/webselfservice



Registar o seu produto para beneficiar de um serviço melhor:

www.registeraeg.com





Adquirir acessórios, consumíveis e peças de substituição originais para o seu aparelho:

www.aeg.com/shop

APOIO AO CLIENTE E ASSISTÊNCIA

Utilize sempre peças de substituição originais. Quando contactar o nosso Centro de Assistência Técnica Autorizado, certifique-se de que tem os seguintes dados disponíveis: Modelo, PNC, Número de Série. A informação encontra-se na placa de características.

 Aviso / Cuidado - Informações de segurança

 Informações gerais e sugestões

 Informações ambientais

Sujeito a alterações sem aviso prévio.

1. INFORMAÇÃO DE SEGURANÇA E INSTALAÇÃO



AVISO!

Consulte o folheto de instruções da instalação em separado relativamente à

Informação de segurança e instalação. Leia cuidadosamente os capítulos de Segurança antes de qualquer utilização ou manutenção do aparelho.

2. DESCRIÇÃO DO PRODUTO

2.1 Descrição geral do painel de comandos

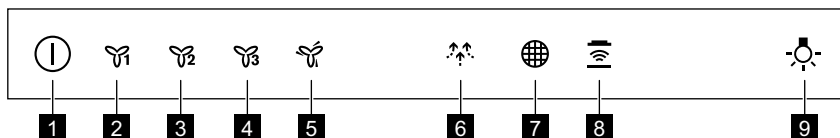

- | | |
|---------------------------------------|-------------------------------|
| 1 On / Off | 6 Função de brisa |
| 2 Primeira velocidade do motor | 7 Aviso do filtro |
| 3 Segunda velocidade do motor | 8 Função "Hob to Hood" |
| 4 Terceira velocidade do motor | 9 Lâmpada |
| 5 Velocidade máxima do motor | |

3. UTILIZAÇÃO DIÁRIA

3.1 Utilizar o exaustor



Verifique a velocidade recomendada na tabela seguinte.

	Quando aquecer alimentos ou cozinhar em tachos tapados.
	Quando cozinhar em tachos tapados em várias zonas de aquecimento ou vários queimadores e quando fritar lentamente.
	Quando cozer ou fritar grandes quantidades de alimentos em tachos destapados ou quando cozinhar em várias zonas de aquecimento ou vários queimadores.
	Quando cozer ou fritar grandes quantidades de alimentos com muita humidade em tachos destapados. O exaustor funciona com a velocidade máxima. O aparelho volta à regulação anterior ao fim de 8 minutos.
	Quando cozinhar alimentos delicados, para ventilar a cozinha. O exaustor funciona com a velocidade menor. O aparelho desliga-se ao fim de 60 minutos.

i É recomendável deixar o exaustor a funcionar durante cerca de 15 minutos após o fim dos cozinhados.

i O painel de comandos é um campo de sensor. Toque nos símbolos para ativar as funções.

Operar o exaustor:

1. Ligue o aparelho premindo o símbolo . Pode agora ativar as funções.
2. Toque no símbolo para ativar a função.
3. Se necessário, toque no símbolo da luz  para iluminar a superfície de confeitão. Para alterar a intensidade da luz, toque e mantenha no símbolo novamente.

Para desativar o aparelho, prima novamente o símbolo .



3.2 Função "Hob to Hood"

É uma função automática que liga a placa a um exaustor. A placa e o exaustor possuem sistemas de comunicação por sinal de infravermelhos. A velocidade da ventoinha é definida automaticamente em função do modo de funcionamento da placa e da temperatura do tacho mais quente. Também é possível controlar manualmente a ventoinha através da placa. A função pode ser ativada a partir do painel da placa.



 Para obter mais informações sobre a utilização da função, consulte o manual do utilizador da placa.

3.3 Ativar a velocidade máxima do motor

Quando premir o botão , a velocidade máxima do motor é selecionada e mantida durante 6 minutos. Após esse tempo, o aparelho volta à regulação de velocidade anterior.



 Quando a função está ativa, um toque adicional no botão  não tem qualquer efeito.



3.4 Ativar e desativar o aviso do filtro

O alarme do filtro lembra que é necessário substituir ou limpar o filtro de carvão e limpar o filtro de gordura. O indicador do filtro  está aceso (vermelho) durante 30 segundos se o filtro de gordura tiver de ser limpo. O indicador do filtro  pisca (vermelho) durante 30 segundos se o filtro de carvão tiver de ser substituído ou limpo.

 Consulte a secção sobre o alarme do filtro no capítulo "Manutenção e limpeza".

1. Interruptor no painel de comandos.
2. Certifique-se de que os ícones estão apagados.
3. Para ativar ou desativar o aviso do filtro de carvão, toque  durante 3 segundos.

 Se o aviso do filtro de carvão estiver ativado, o ícone do filtro  pisca (vermelho) cinco vezes.

 Se o aviso do filtro de carvão estiver desativado, o ícone do filtro  pisca (vermelho) três vezes.

4. MANUTENÇÃO E LIMPEZA

4.1 Limpar o filtro de gordura

É necessário limpar cada filtro pelo menos mensalmente. Os filtros estão fixados com molas e pinos no lado oposto.

Para limpar o filtro:

1. Puxe a tampa para abrir.

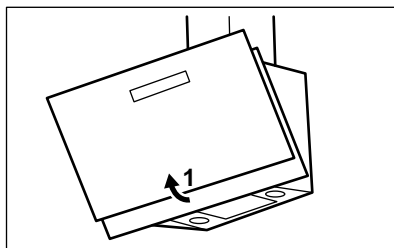

2. Prima o manípulo da mola de fixação no painel do filtro, na parte inferior do exaustor (1).

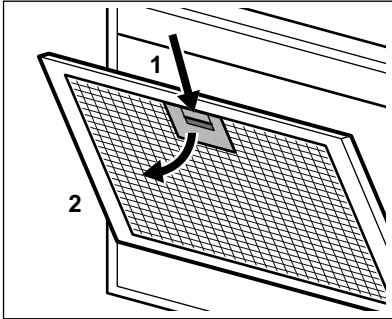

3. Incline ligeiramente a parte da frente do filtro para baixo (2), e depois puxe-o.

Repita os primeiros dois passos em todos os filtros.

4. Lave os filtros com uma esponja e detergente neutro ou na máquina de lavar loiça.

i Programe a máquina de lavar loiça para um ciclo curto com temperatura baixa. O filtro de gordura pode ficar desbotado, mas isso não afeta o desempenho do aparelho.

5. Para instalar os filtros, execute os primeiros dois passos pela ordem inversa.

Repita os passos em todos os filtros, se aplicável.

4.2 Substituir o filtro de carvão

O filtro de carvão tem de ser substituído quando o alarme do filtro acender.

i Consulte a secção do alarme do filtro neste capítulo.

O tempo de saturação do filtro de carvão depende dos tipos de cozinhados e da frequência de limpeza do filtro de gordura.



AVISO!

O filtro de carvão **NÃO** pode ser lavado! Não é possível regenerar o filtro!

Para substituir o filtro de carvão:

1. Retire os filtros de gordura do aparelho.
Consulte a secção "Limpar o filtro de gordura" neste capítulo.
2. Rode o filtro no sentido anti-horário (1) e depois puxe-o (2).

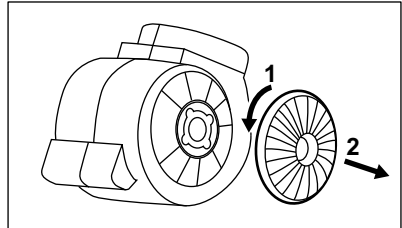

Para instalar os filtros, execute os mesmos passos pela ordem inversa.

4.3 Alarme do filtro

i Consulte o capítulo "Utilização diária" para saber como ativar e desativar o alarme do filtro.

i Consulte a secção da limpeza do filtro de gordura neste capítulo.

i Consulte a secção da limpeza do filtro de carvão ou da substituição do filtro de carvão (consoante o tipo de filtro).

Para desligar o alarme:

Toque em  durante 3 segundos.

4.4 Substituir a lâmpada

Este aparelho é fornecido com uma lâmpada LED. A substituição desta peça tem de ser efetuada por um técnico qualificado. Em caso de avaria, consulte a secção "Assistência" no capítulo "Instruções de segurança".

5. PREOCUPAÇÕES AMBIENTAIS

Recicle os materiais que apresentem o símbolo . Coloque a embalagem nos contentores indicados para reciclagem. Ajude a proteger o ambiente e a saúde pública através da reciclagem dos aparelhos eléctricos e electrónicos. Não elimine os aparelhos que tenham o

símbolo  juntamente com os resíduos domésticos. Coloque o produto num ponto de recolha para reciclagem local ou contacte as suas autoridades municipais.

CUPRINS

1. INFORMAȚII PRIVIND SIGURANȚA ȘI INSTALAREA.....	103
2. DESCRIEREA PRODUSULUI.....	104
3. UTILIZAREA ZILNICĂ.....	104
4. ÎNGRIJIREA ȘI CURĂȚAREA.....	105

PENTRU REZULTATE PERFECTE

Vă mulțumim pentru că ați ales acest produs AEG. Am creat acest produs pentru a vă oferi performanțe impecabile, pentru mulți ani, cu tehnologii inovative care fac viața mai simplă - funcții pe care s-ar putea să nu le găsiți la aparatele obișnuite. Vă rugăm să alocați câteva minute cititului pentru a obține ce este mai bun din acest aparat.

Vizitați website-ul la:



Aici găsiți sfaturi privind utilizarea, broșuri, informații care vă ajută la rezolvarea unor probleme apărute și informații despre service:

www.aeg.com/webselfservice



Înregistrați-vă produsul pentru a beneficia de servicii mai bune:

www.registreaeg.com



Cumpărați accesorii, consumabile și piese de schimb originale pentru aparatul dvs.:

www.aeg.com/shop

SERVICIUL DE RELAȚII CU CLIEȚII ȘI SERVICE

Utilizați doar piese de schimb originale.

Atunci când contactați centrul autorizat de service, asigurați-vă că aveți disponibile următoarele informații: Model, PNC, Număr de serie.

Informațiile pot fi găsite pe plăcuța cu datele tehnice.

 Avertisment / Atenție-Informații privind siguranța

 Informații generale și recomandări

 Informații privind mediul înconjurător

Ne rezervăm dreptul asupra efectuării de modificări.

1. INFORMAȚII PRIVIND SIGURANȚA ȘI INSTALAREA



AVERTISMENT!

Consultați broșura separată cu Instrucțiuni de instalare pentru Informații

privind siguranța și instalarea. Citiți cu atenție capitolele despre Siguranță înainte de utilizarea sau realizarea operațiilor de întreținere asupra aparatului.

2. DESCRIEREA PRODUSULUI

2.1 Prezentarea panoului de comandă

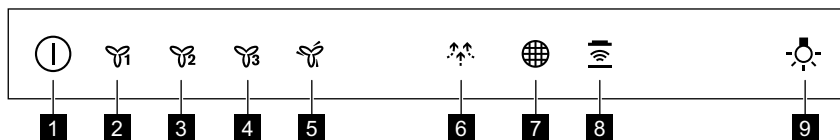

- | | |
|--------------------------------------|-----------------------------------|
| 1 Pornit / Oprit | 6 Funcție Briză |
| 2 Prima turație a motorului | 7 Reamintire filtru |
| 3 A doua turație a motorului | 8 Funcția Plită către hotă |
| 4 A treia turație a motorului | 9 Bec |
| 5 Turația maximă a motorului | |

3. UTILIZAREA ZILNICĂ

3.1 Utilizarea hotei

Verificați turația recomandată conform tabelului de mai jos.

	În timp ce încălziți mâncarea, gătiți cu vasele acoperite.
	În timpul gătirii cu vasele acoperite pe mai multe zone de gătit sau arzătoare, prăjire lentă.
	În timpul fierberii, prăjirii de cantități mari de alimente fără un capac, gătirea pe mai multe zone sau arzătoare.
	În timpul fierberii, prăjirii de cantități mari de alimente fără un capac, umiditate mare. Hota funcționează la turație maximă. După 8 minute, aparatul revine la setarea anterioară.
	În timpul gătirii delicate, pentru a ventila bucătăria. Hota funcționează la turație minimă. După 60 de minute, aparatul se oprește.

Se recomandă să lăsați hota să funcționeze timp de circa 15 minute după gătire.

Panoul de comandă este un câmp cu senzor. Pentru activarea funcțiilor atingeți simbolurile.

Pentru a utiliza hota:

1. Porniți aparatul prin apăsarea simbolului . Acum puteți activa funcțiile.
2. Pentru a activa funcția atingeți simbolul.
3. Dacă este necesar, atingeți simbolul luminii pentru a lumina suprafața de gătit. Pentru a schimba intensitatea luminii, atingeți lung din nou simbolul.

Pentru a opri aparatul apăsați din nou simbolul ①.



3.2 Funcția Plită către hotă

Este o funcție automată care conectează plita la o hotă. Atât plita cât și hota au un sistem de comunicare cu semnale în infraroșu. Viteza ventilatorului este stabilită automat în funcție de setarea modului și a temperaturii celui mai fierbinte vas de pe plită. Ventilatorul se poate comanda și manual de la plită. Funcția poate fi activată de la panoul plitei.

-  Consultați manualul utilizatorului plitei pentru mai multe informații despre utilizarea funcției.



3.3 Activarea turației maxime a motorului

Atunci când apăsați butonul , Turația maximă a motorului se activează pentru 6 minute. După respectiva perioadă, aparatul revine la setarea anterioară a turației.

-  Când funcția este pornită, o atingere suplimentară a butonului  nu produce niciun efect.



3.4 Activarea și dezactivarea notificării pentru filtru



Alarma de filtru vă reamintește să schimbați sau să curățați filtrul de cărbune și să curățați filtrul de grăsime.

Indicatorul filtrului  este pornit (roșu) timp de 30 de secunde dacă filtrul de grăsime trebuie curățat. Indicatorul filtrului  clipește (roșu) timp de 30 de secunde dacă filtrul de cărbune trebuie înlocuit sau curățat.

-  Consultați alarma de filtru din capitolul Îngrijirea și curățarea.

1. Comutator pe panoul de comandă.
2. Asigurați-vă că pictogramele sunt stinse.
3. Pentru a activa sau dezactiva notificarea pentru filtrul de cărbune, atingeți  timp de 3 secunde.

-  Dacă notificarea pentru filtrul de cărbune este activată, pictograma filtrului  clipește (roșu) de cinci ori.

-  Dacă notificarea pentru filtrul de cărbune este dezactivată, pictograma filtrului  clipește (roșu) de trei ori.

4. ÎNGRIJIREA ȘI CURĂȚAREA

4.1 Curățarea filtrului de grăsime

Fiecare filtru trebuie curățat cel puțin o dată pe lună. Filtrele sunt montate cu ajutorul clemelor și pinilor pe partea opusă.

Pentru curățarea filtrului:

1. Trageți capacul pentru a-l deschide.

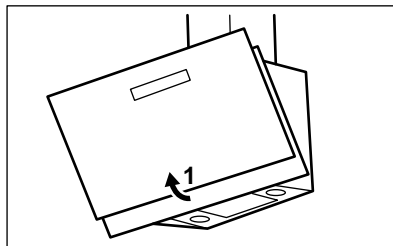

2. Apăsați mânerul clemei de suport de pe panoul filtrului de sub hotă (1).

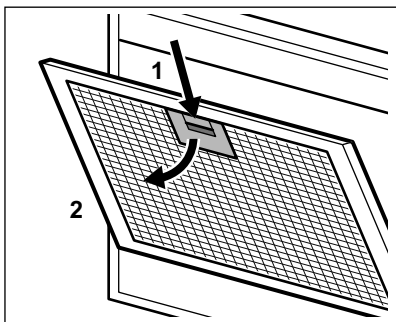

- Înclinați ușor partea frontală a filtrului în jos (2), după care trageți. Repetați primii doi pași pentru toate filtrele.
- Curățați filtrele folosind un burete cu detergenți neabrazivi sau într-o mașină de spălat vase.

i Mașina de spălat vase trebuie setată la o temperatură redusă și la un ciclu scurt. Filtrul de grăsime se poate decolora. Acest lucru nu influențează performanța aparatului.

- Pentru a monta filtrele înapoi, urmați primii doi pași în ordine inversă. Repetați pașii pentru toate filtrele, dacă este cazul.

4.2 Înlocuirea filtrului de cărbune

Filtrul de cărbune se înlocuiește dacă alarma de filtru este pornită.

i Consultați alarma de filtru din acest capitol.

Durata saturării filtrului de cărbune variază în funcție de tipul de gătire și regularitatea în curățarea filtrului de grăsime.



AVERTISMENT!

Filtrul de cărbune NU este lavabil! Filtrul nu se poate regenera!

Pentru a înlocui filtrul de cărbune:

- Scoateți filtrele de grăsime din aparat. Consultați „Curățarea filtrului de grăsime” din acest capitol.
- Rotiți filtrul în sens invers acelor de ceasornic (1) și apoi trageți (2).

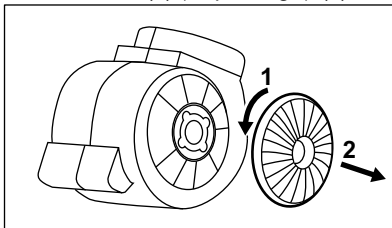

Pentru a monta filtrele înapoi, urmați pașii în ordine inversă.

4.3 Alarma de filtru

- i** Consultați activarea și dezactivarea alarmei de filtru din capitolul Utilizarea zilnică.
- i** Consultați curățarea filtrului de grăsime din acest capitol.
- i** Consultați curățarea filtrului de cărbune sau înlocuirea filtrului de cărbune (în funcție de tipul de filtru).

Pentru a reseta alarma:

Atingeți  timp de 3 secunde.

4.4 Înlocuirea becului

Acest aparat este furnizat cu un bec LED. Această piesă se înlocuiește exclusiv de către un tehnician. În cazul unei defectări, consultați capitolul „Service” din „Instrucțiuni privind siguranța”.

5. INFORMAȚII PRIVIND MEDIUL

Reciclați materialele marcate cu simbolul . Pentru a recicla ambalajele, acestea

trebuie puse în containerele corespunzătoare. Ajutați la protejarea

mediului și a sănătății umane și la reciclarea deșeurilor din aparatele electrice și electrocasnice. Nu aruncați aparatele marcate cu acest simbol 

împreună cu deșeurile menajere. Returnați produsul la centrul local de reciclare sau contactați administrația orașului dvs.

СОДЕРЖАНИЕ

1. СВЕДЕНИЯ О ТЕХНИКЕ БЕЗОПАСНОСТИ И УСТАНОВКЕ.....	108
2. ОПИСАНИЕ ИЗДЕЛИЯ.....	109
3. ЕЖЕДНЕВНОЕ ИСПОЛЬЗОВАНИЕ.....	109
4. УХОД И ОЧИСТКА.....	111

ДЛЯ ИДЕАЛЬНЫХ РЕЗУЛЬТАТОВ

Благодарим вас за выбор данного изделия AEG. Оно будет безупречно служить вам долгие годы – ведь мы создали его, призвав на помощь инновационные технологии, которые помогают облегчить жизнь и реализуют функции, которых не найдешь в обычных приборах. Потратьте несколько минут на чтение, чтобы получить от своей покупки максимум пользы. На нашем веб-сайте вы сможете:



Найти рекомендации по использованию изделий, руководства по эксплуатации, мастер устранения неисправностей, информацию о техническом обслуживании:

www.aeg.com/webselfservice



Зарегистрировать свое изделие для улучшения обслуживания:

www.registeraeg.com



Приобрести дополнительные принадлежности, расходные материалы и фирменные запасные части для своего прибора:

www.aeg.com/shop

ПОДДЕРЖКА ПОТРЕБИТЕЛЕЙ И СЕРВИСНОЕ ОБСЛУЖИВАНИЕ

Мы рекомендуем использовать оригинальные запчасти. При обращении в сервис-центр следует иметь под рукой следующую информацию: модель, продуктовый номер (PNC), серийный номер. Данная информация находится на табличке с техническими данными.

 **Внимание / Важные сведения по технике безопасности.**

 **Общая информация и рекомендации**

 **Информация по охране окружающей среды**

Право на изменения сохраняется.

1. СВЕДЕНИЯ О ТЕХНИКЕ БЕЗОПАСНОСТИ И УСТАНОВКЕ



ВНИМАНИЕ!

Сведения о технике безопасности и установке приведены отдельном буклете о технике безопасности и установке. Прежде чем производить

любые действия по использованию или профилактическому обслуживанию прибора внимательно ознакомьтесь с главами, относящимися к технике безопасности.

2. ОПИСАНИЕ ИЗДЕЛИЯ

2.1 Общий вид панели управления



- | | |
|--|--------------------------------|
| 1 Вкл/Выкл | 6 Функция «Бриз» |
| 2 Первая скорость двигателя | 7 Напоминание о фильтре |
| 3 Вторая скорость двигателя | 8 Функция «Hob to Hood» |
| 4 Третья скорость двигателя | 9 Лампа освещения |
| 5 Максимальная скорость двигателя | |

3. ЕЖЕДНЕВНОЕ ИСПОЛЬЗОВАНИЕ

3.1 Использование вытяжки



Рекомендованные значения скорости приведены в таблице ниже.

	Разогрев продуктов в посуде, накрытой крышками.
	Приготовление в посуде, накрытой крышками, на нескольких конфорках или горелках. Жарка малой интенсивности.
	Кипячение, жарка большого количества продуктов без крышки, приготовление на нескольких конфорках или горелках.
	Кипячение, жарка большого количества продуктов без крышки, при высокой влажности. Вытяжка работает на максимальной скорости. Через 8 минут прибор возвращается в предыдущий режим.
	Бережное приготовление, вентилирование кухни. Вытяжка работает на минимальной скорости. Через 60 минут прибор выключится.

i Рекомендуется дать вытяжке поработать около 15 минут по окончании приготовления.

i Панель управления является сенсорной зоной. Включение функций производится касанием символов.

Включение вытяжки,:

1. Включите прибор нажатием символа .
2. Теперь можно задавать функции. Для включения функции коснитесь символа.
3. При необходимости коснитесь символа подсветки  для освещения варочной поверхности. Для изменения уровня освещения снова коснитесь и удерживайте символ.

Для выключения прибора снова нажмите символ .

3.2 Функция «Hob to Hood»



Эта функция с использованием автоматики, связывающей варочную поверхность с вытяжкой. Как варочная поверхность, так и вытяжка поддерживают канал инфракрасной связи. Скорость вращения вентилятора задается автоматически на основе выбора режима и температуры самой горячей посуды на варочной поверхности. Также имеется возможность ручной регулировки вентилятора при помощи варочной поверхности. Функция включается на панели управления варочной поверхности.



Более подробную информацию об использовании данной функции см. в Руководстве пользователя варочной панели.



3.3 Включение двигателя на максимальной скорости

При нажатии кнопки  двигатель на 6 минут переходит в режим максимальной скорости. По истечении данного периода времени прибор возвращается к предыдущей настройке скорости.







Если данная функция включена, дальнейшие нажатия кнопки  не приводят к какому-либо результату.

3.4 Включение и выключение уведомления о замене фильтра

Сигнальный индикатор фильтра напоминает о необходимости замены или мытья угольного фильтра или очистки жирулавливающего фильтра. В случае необходимости очистки жирулавливающего фильтра на 30 секунд загорается (красный) индикатор фильтра . При необходимости замены или мытья угольного фильтра в течение 30 секунд начинает мигать (красный) индикатор фильтра .



Подробнее см. раздел о сигнализации фильтра главы «Уход и очистка».

1. Включите панель управления.
 2. Убедитесь, что все значки погашены.
 3. Для включения или выключения уведомлений об угольном фильтре коснитесь и удерживайте  в течение 3 секунд.
-  Если уведомления об угольном фильтре включены, (красный) значок фильтра  будет мигать в течение 5 секунд.
-  Если уведомления об угольном фильтре выключены, (красный) значок фильтра  мигнет три раза.

4. УХОД И ОЧИСТКА

4.1 Очистка жиरोулавливающего фильтра

Каждый фильтр нуждается как минимум в ежемесячной очистке. Фильтры фиксируются при помощи защелок и шпилек на противоположной стороне.

Очистка фильтра:

1. Для открывания крышки потяните ее.

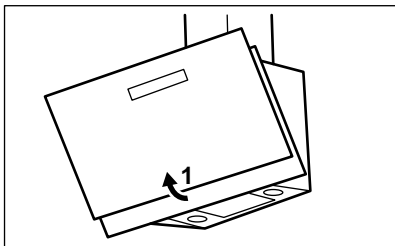

2. Нажмите на рукоятку фиксирующей защелки на панели фильтра под вытяжкой (1).

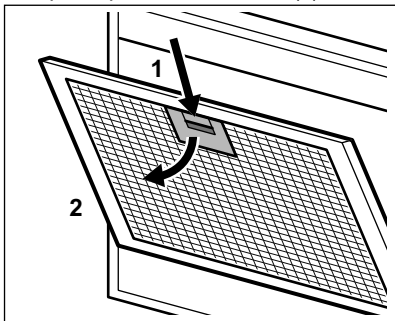

3. Немного наклоните переднюю часть фильтра вниз (2), а затем потяните.

Повторите первые два действия с другими фильтрами.

4. Очистите фильтры губкой с неабразивным моющим средством или вымойте их в посудомоечной машине.



Посудомоечная машина должна быть настроена на низкотемпературную мойку и короткий цикл.

Жиरोулавливающий фильтр может изменить цвет; это не повлияет на производительность прибора.

5. Для установки фильтров на место выполните описанные выше два шага в обратном порядке.

Повторите данные шаги со всеми фильтрами, если это применимо.

4.2 Замена угольного фильтра

Угольный фильтр необходимо заменять при срабатывании сигнального индикатора фильтра.



См. раздел данной главы, описывающий сигнальный индикатор фильтра.

Время насыщения угольного фильтра варьируется в зависимости от вида приготовления и регулярности очистки жиरोулавливающего фильтра.



ВНИМАНИЕ!

Угольный фильтр НЕ является моющим средством! Фильтр не подлежит регенерации!

Для замены угольного фильтра:

1. Извлеките из прибора жиरोулавливающие фильтры. См. раздел «Чистка жиरोулавливающего фильтра» данной главы.
2. Поверните фильтр против часовой стрелки (1), а затем потяните (2).

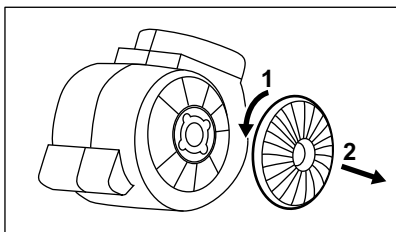

Для установки фильтра на место выполните описанные выше шаги в обратном порядке.

4.3 Сигнальный индикатор фильтра



Включение и выключение сигнализации фильтра см. главу «Ежедневное использование».



См. описание чистки жирулавливающего фильтра, приведенное в данной главе.



См. описание процедуры мытья или замены угольного фильтра (в зависимости от вида фильтра).

Отключение оповещения:

Коснитесь  и удерживайте 3 секунды.

4.4 Замена лампы

В комплект поставки прибора входит светодиодная лампа. Данная деталь может быть заменена только техническим специалистом. В случае любых неисправностей см. «Сервис» главы «Указания по безопасности».

5. ОХРАНА ОКРУЖАЮЩЕЙ СРЕДЫ

Материалы с символом  следует сдавать на переработку. Положите упаковку в соответствующие контейнеры для сбора вторичного сырья. Принимая участие в переработке старого электробытового оборудования, Вы помогаете защитить окружающую среду и здоровье человека. Не выбрасывайте

вместе с бытовыми отходами бытовую технику, помеченную символом . Прибор следует доставить в место раздельного накопления и сбора отходов потребления или в пункт сбора использованной бытовой техники для последующей утилизации.

САДРЖАЈ

1. ИНФОРМАЦИЈЕ О БЕЗБЕДНОСТИ И ИНСТАЛАЦИЈИ.....	113
2. ОПИС ПРОИЗВОДА.....	114
3. СВАКОДНЕВНА УПОТРЕБА.....	114
4. НЕГА И ЧИШЋЕЊЕ.....	116

ЗА САВРШЕНЕ РЕЗУЛТАТЕ

Хвала што сте одабрали овај АЕГ производ. Направили смо га како бисмо вам у наредним годинама обезбедили несметани рад заједно са најновијим технологијама које олакшавају свакодневицу. Ове функције вероватно нећете наћи код уобичајених уређаја. Посветите се читању у наредних неколико минута како бисте добили корисне информације. Посетите наш веб сајт на адреси:



Обезбедите савете у вези са коришћењем, брошуре, решења за проблеме, информације о сервисирању:

www.aeg.com/webselfservice



Региструјте свој производ ради боље услуге:

www.registreaeg.com





Купите додатни прибор, потрошне материјале и оригиналне резервне делове за свој уређај:

www.aeg.com/shop

БРИГА О КОРИСНИКУ И СЕРВИСИРАЊЕ

Препоручујемо вам да користите оригиналне резервне делове. Приликом обраћања сервисној служби, проверите да ли поседујете следеће податке: Модел, број производа (PNC), серијски број. Информације се могу наћи на плочици са техничким карактеристикама.

 Упозорење/опрез - упутства о безбедности

 Опште информације и савети

 Информацији о заштити животне средине

Задржано право измена.

1. ИНФОРМАЦИЈЕ О БЕЗБЕДНОСТИ И ИНСТАЛАЦИЈИ



УПОЗОРЕЊЕ!

Погледајте засебну брошуру с упутствима за инсталацију за

Информације о безбедности и инсталацији. Пажљиво пролитајте поглавља о безбедности пре било каквог коришћења или одржавања уређаја.

2. ОПИС ПРОИЗВОДА

2.1 Преглед командне табле

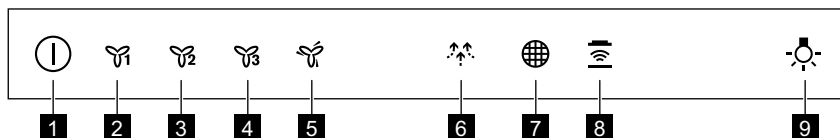

- | | |
|-----------------------------------|---|
| 1 Укључено / Искључено | 7 Подсетник за филтер |
| 2 Прва брзина мотора | 8 Функција за везу између плоче за кување и аспиратора |
| 3 Друга брзина мотора | 9 Лампица |
| 4 Трећа брзина мотора | |
| 5 Максимална брзина мотора | |
| 6 Функција поветарца | |

3. СВАКОДНЕВНА УПОТРЕБА

3.1 Коришћење аспиратора



Проверите препоручену брзину у складу са табелом доле.

	Приликом загревања хране, кувања са поклопљеним посудама.
	Приликом кувања са поклопљеним посудама на више зона за кување или више горионика, при пажљивом пржењу.
	Приликом кључања, пржења великих количина хране без поклопца, кувања на више зона за кување или више горионика.
	Приликом кључања, пржења велике количине хране без поклопца, велике влажности. Аспиратор ради на максималној брзини. Након 8 минута уређај се враћа у претходно подешавање.
	Приликом кувања финих јела, за проветравање кухиње. Аспиратор ради на најмањој брзини. Након 60 минута уређај се искључује.

Препоручује се да оставите аспиратор да ради приближно 15 минута након кувања.

Командна табла је сензорско поље. Поново додирните симболе да бисте активирали функције.

Да бисте користили аспиратор:

1. Укључите уређај притиском на симбол .
2. Сада можете да активирате функције.
3. За активацију функције, додирните симбол.
3. Ако је потребно, додирните симбол за светло  да бисте осветлили површину за кување. Да бисте променили интензитет светла, поново додирните и задржите симбол.

Да бисте искључили уређај, поново притисните симбол .

3.2 Функција за везу између плоче за кување и аспиратора



Ово је аутоматска функција која повезује плочу за кување са аспиратором. И плоча за кување и аспиратор имају комуникатор са инфрацрвеним сигналом. Брзина вентилатора се дефинише аутоматски на основу подешавања режима и температуре најтоплијег посуђа на плочи за кување. Вентилатором можете да управљате и ручно, помоћу плоче за кување. Функција може да се активира са панела плоче за кување.

-  За више информација о томе како се користи ова функција погледајте упутство за употребу плоче за кување.

3.3 Активирање максималне брзине мотора

Кад притиснете дугме , функција максималне брзине мотора почиње да ради током 6 минута. Након тог

времена, уређај се враћа на своје претходно подешавање брзине.

-  Када је функција укључена, додатно додиривање дугмета  нека никакве ефекте.



3.4 Активирање и деактивирање обавештења о филтеру



Аларм за филтер подсећа вас да је потребно заменити или очистити угљени филтер и очистити филтер за масноће. Индикатор филтера  је укључен (црвено) 30 секунди ако филтер за масноће треба очистити.

Индикатор филтера  трепери (црвено) 30 секунди ако угљени филтер треба да се замени или очисти.

-  Погледајте део о аларму за филтер у одељку „Нега и чишћење“.

1. Укључите командну таблу.
2. Уверите се да су иконице искључене.
3. Да бисте активирали или деактивирали обавештење о угљеном филтеру, додирните  на 3 секунде.

-  Ако је активирано обавештење о угљеном филтеру, икона филтера  трепери (црвено) 5 пута.

-  Ако је деактивирано обавештење о угљеном филтеру, икона филтера  трепери (црвено) три пута.

4. НЕГА И ЧИШЋЕЊЕ

4.1 Чишћење филтера за масноће

Сваки филтер мора да се чисти барем једном месечно. Филтери су монтирани помоћу затега и осигурача на супротној страни.

Да бисте очистили филтер:

1. Повуците поклопац да бисте га отворили.

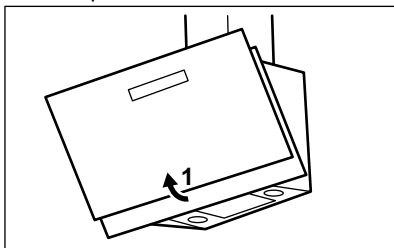

2. Притисните ручку затега за монтажу на панелу филтера испод аспиратора (1).

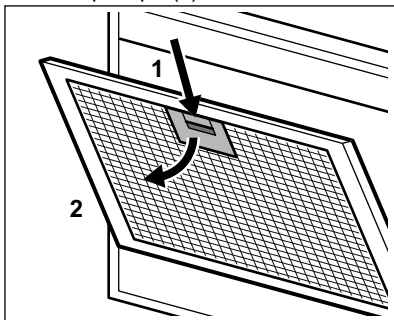

3. Благо нагните предњи део филтера надолу (2), а затим повуците.
- Поновите прва два корака за све филтере.
4. Очистите филтере користећи сунђер и неабразивне детерџенте или у машини за судове.



Машина за прање судова мора бити подешена на ниску температуру и кратак циклус. Филтер за масноће може да промени боју, али то нема утицаја на учинак уређаја.

5. Да бисте вратили филтер на место, следите прва два корака обрнутим редоследом.

Поновите кораке за све филтере ако је то могуће.

4.2 Замена угљеног филтера

Угљени филтер мора да се мења ако се укључи аларм за филтер.



Погледајте одељак о аларму за филтер у овом поглављу.

Време засићења угљеног филтера варира у зависности од врсте кувања и редовности чишћења филтера за масноће.



УПОЗОРЕЊЕ!

Угљени филтер НИЈЕ могуће прати! Овај филтер не може да се регенирише!

За замену угљеног филтера:

1. Извадите филтере за масноће из уређаја.

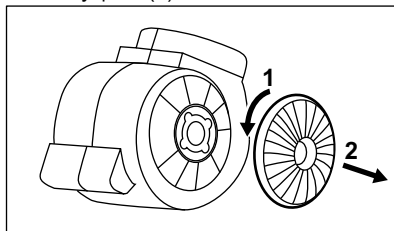

Погледајте одељак „Чишћење филтера за масноће“ у овом поглављу.

2. Окрените филтер у смеру супротном од смера кретања казаљки на сату (1) и затим повуците (2).



Да бисте вратили филтер на место, следите кораке обрнутим редоследом.

4.3 Аларм за филтер

-  Погледајте одељак о активирању и деактивирању аларма филтера у поглављу „Свакодневна употреба“.
-  Погледајте одељак „Чишћење филтера за масноће“ у овом поглављу.
-  Погледајте део о чишћењу или о замени угљеног филтера (зависи од типа филтера).

За ресетовање аларма:

Додирните  на 3 секунде.

4.4 Замена лампице

Уређај се испоручује са LED лампицом. Овај део може да замени само техничар. У случају било каквог квара, погледајте део „Сервис“ у одељку „Упутства о безбедности“.

5. ЕКОЛОШКА ПИТАЊА

Рециклирајте материјале са симболом . Паковање одложите у одговарајуће контејнере ради рециклирања. Помозите у заштити животне средине и људског здравља као и у рециклирању отпадног материјала од електронских и

електричних уређаја. Уређаје обележене симболом  немојте бацати заједно са смећем. Производ вратите у локални центар за рециклирање или се обратите општинској канцеларији.

OBSAH

1. BEZPEČNOSTNÉ POKYNY A INŠTALÁCIA.....	118
2. POPIS VÝROBKU.....	119
3. KAŽDODENNÉ POUŽÍVANIE.....	119
4. OŠETROVANIE A ČISTENIE.....	120

NAJLEPŠIE VÝSLEDKY

Ďakujeme vám, že ste si vybrali tento výrobok značky AEG. Vyrobili sme ho tak, aby vám poskytoval perfektný výkon mnoho rokov, a s inovatívnymi technológiami, ktoré vám uľahčia život – to sú vlastnosti, ktoré pri bežných spotrebičoch často nenájdete. Venujte, prosím, niekoľko minút tomuto návodu a dôkladne si ho prečítajte, aby ste svoj spotrebič mohli využívať čo najlepšie. Navštívte našu internetovú stránku, kde nájdete:



Tipy na používanie, brožúry, pokyny na riešenie problémov a informácie o údržbe:

www.aeg.com/webselfservice



Zaregistrujte si výrobok a využívajte ešte lepšie služby:

www.registreaeg.com



Môžete si kúpiť príslušenstvo, spotrebný materiál a originálne náhradné diely pre váš spotrebič:

www.aeg.com/shop

STAROSTLIVOSŤ A SLUŽBY ZÁKAZNÍKOM

Odporúčame, aby ste používali originálne náhradné diely.

Keď budete kontaktovať autorizované servisné stredisko, nezabudnite si pripraviť nasledujúce údaje: Model, číslo výrobku, sériové číslo.

Tieto informácie nájdete na typovom štítku.

 Varovanie/upozornenie – Bezpečnostné pokyny

 Všeobecné informácie a tipy

 Ochrana životného prostredia

Vyhradzujeme si právo na zmeny bez predchádzajúceho upozornenia.

1. BEZPEČNOSTNÉ POKYNY A INŠTALÁCIA



VAROVANIE!

Pre bezpečnostné pokyny a inštaláciu si pozrite samostatnú brožúru s

inštalačnými pokynmi. Pred akýmkoľvek používaním alebo údržbou spotrebiča si pozorne prečítajte bezpečnostné kapitoly.

2. POPIS VÝROBKU

2.1 Prehľad ovládacieho panela

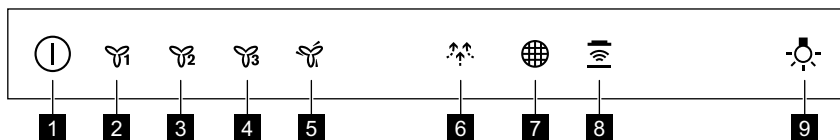

- | | |
|------------------------------------|------------------------------|
| 1 Zap./Vyp. | 6 Funkcia Breeze |
| 2 Prvá rýchlosť motora | 7 Pripomenka filtra |
| 3 Druhá rýchlosť motora | 8 Funkcia Hob to Hood |
| 4 Tretia rýchlosť motora | 9 Osvetlenie |
| 5 Maximálna rýchlosť motora | |

3. KAŽDODENNÉ POUŽÍVANIE

3.1 Používanie odsávača pár

Skontrolujte odporúčanú rýchlosť podľa tabuľky nižšie.

	Počas ohrevu jedla, varenia s prikrytými hrncami.
	Počas varenia s prikrytými hrncami na viacerých varných zónach alebo horákoch, počas jemného vyprážania.
	Počas varenia, vyprážania veľkých množstiev jedla bez pokrievky, počas varenia na viacerých varných zónach alebo horákoch.
	Počas varenia, vyprážania veľkých množstiev jedla bez pokrievky, pri vysokej vlhkosti. Odsávač pár je v činnosti s maximálnou rýchlosťou. Po 8 minútach sa spotrebič vráti na predchádzajúce nastavenie.
	Počas varenia chúlolistivých jedál, na vetranie kuchyne. Odsávač pár je v činnosti s najnižšou rýchlosťou. Po 60 minútach sa spotrebič vypne.

i Odporúča sa nechať odsávač pár v činnosti približne 15 minút po varení.

i Ovládací panel je senzorové pole. Ak chcete zapnúť nejakú funkciu, dotknite sa príslušného symbolu.

Ak chcete používať odsávač pár:

- Spotrebič zapnite dotykem symbolu
- Teraz môžete funkcie zapnúť.
- Funkciu zapnete dotykem symbolu. **2.** Funkciu zapnete dotykem symbolu. **3.** V prípade potreby sa dotknite symbolu , aby ste osvetlili varný povrch. Ak chcete zmeniť intenzitu

osvetlenia, opäť stlačte a podržte symbol.

Ak chcete vypnúť spotrebič, opätovne sa dotknite symbolu ①.



3.2 Funkcia Hob to Hood

Je to automatická funkcia spájajúca varný panel s odsávačom pár. Varný panel aj odsávač pár komunikujú infračerveným signálom. Rýchlosť ventilátora sa určuje automaticky podľa nastaveného režimu a teploty najhorúcejšieho riadu na varnom paneli. Ventilátor môžete ovládať aj ručne z varného panela. Túto funkciu môžete zapnúť z ovládacieho panela varného panela.



 Viac informácií o používaní tejto funkcie nájdete v návode k varnému panelu.

3.3 Zapnutie maximálnej rýchlosti motora

Keď stlačíte tlačidlo , spustí sa na 6 minút maximálna rýchlosť motora. Potom sa spotrebič vráti na predchádzajúce nastavenia rýchlosti.



 Keď je funkcia zapnutá, nemá dodatočné stlačenie tlačidla  žiadny účinok.



3.4 Zapnutie a vypnutie pripomienky filtra

Alarm filtra pripomína výmenu alebo čistenie filtra s uhlím a čistenie tukového filtra. Ak treba vyčistiť tukový filter, rozsvieti sa na 30 sekúnd (načerveno) ukazovateľ filtra . Ak treba vymeniť alebo vyčistiť filter s uhlím, ukazovateľ filtra  bliká (načerveno) 30 sekúnd.

 Pozrite si časť Alarm filtra v kapitole Ošetrovanie a čistenie.

1. Zapnite ovládací panel.
2. Uistite sa, že nesvietia ikony.
3. Ak chcete zapnúť alebo vypnúť pripomienku filtra s uhlím, dotknite sa tlačidla  na 3 sekundy.

 Ak je zapnutá pripomienka filtra s uhlím, ikona filtra  bliká (načerveno) 5 sekúnd.

 Ak je vypnutá pripomienka filtra s uhlím, ikona filtra  trikrát zabliká (načerveno).

4. OŠETROVANIE A ČISTENIE

4.1 Čistenie tukového filtra

Každý filter treba vyčistiť aspoň raz mesačne. Filtre sú namontované pomocou svoriek a príchytiek na opačnej strane.

Čistenie filtra:

1. Otvorte ho potiahnutím.

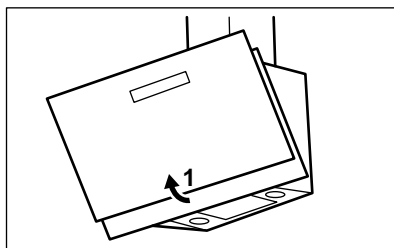

2. Stlačte rukoväť montážnej príchytky na paneli s filtrom na dolnej strane odsávača pár (1).

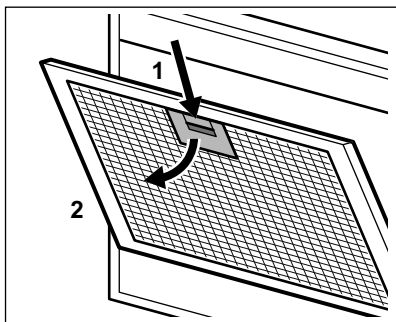

3. Prednú časť filtra mierne nakloňte nadol (2), potom potiahnite. Zopakujte prvé dva kroky pre všetky filtre.
4. Filtre vyčistíte pomocou špongie s neabrazívnymi čistiacimi prostriedkami alebo v umývačke.

i Umývačka musí byť nastavená na nízku teplotu a krátky cyklus. Tukový filter môže zmeniť farbu, nemá to vplyv na výkon spotrebiča.

5. Pri spätnjej inštalácii filtrov vykonajte prvé dva kroky s opačným postupom. V prípade potreby zopakujte kroky pre všetky filtre.

4.2 Výmena uhlíkového filtra

Uhlíkový filter musí byť vymenený ak sa rozsvieti alarm filtra.

i Pozrite si časť Alarm filtra v tejto kapitole.

Doba nasýtenia uhlíkového filtra sa líši v závislosti od druhu varenia a frekvencie čistenia tukového filtra.



VAROVANIE!
Uhlíkový filter je NEumývateľný! Nie je možná regenerácia filtra!

Na výmenu uhlíkového filtra:

1. Zo spotrebiča vyberte tukové filtre. Pozrite si časť „Čistenie tukového filtra“ v tejto kapitole.
2. Filter otočte proti smeru hodinových ručičiek (1) a potom potiahnite (2).

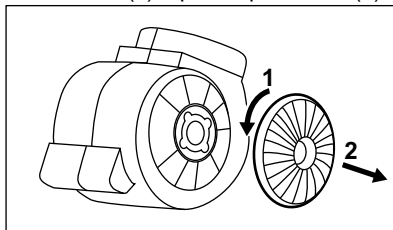

Na spätnú inštaláciu filtrov vykonajte kroky v opačnom poradí.

4.3 Alarm filtra

i Pozrite si zapnutie a vypnutie alarmu filtra v kapitole Každodenné používanie.

i Pozrite si časť Čistenie tukového filtra v tejto kapitole.

i Pozrite si časť Čistenie uhlíkového filtra alebo Výmena uhlíkového filtra (v závislosti od typu filtra).

Zrušenie alarmu:

Dotknite sa tlačidla  na 3 sekundy.

4.4 Výmena osvetlenia

Spotrebič sa dodáva s LED osvetlením. Tento diel môže vymeniť iba technik. V prípade akejkolvek poruchy si pozrite časť „Servis“ v kapitole „Bezpečnostné pokyny“.

5. OCHRANA ŽIVOTNÉHO PROSTREDIA

Materiály označené symbolom

odovzdajte na recykláciu.  Obal hodte do príslušných kontajnerov na recykláciu. Chráňte životné prostredie a zdravie ľudí a recyklujte odpad z elektrických a elektronických spotrebičov. Nelikvidujte

spotrebiče označené symbolom spolu s odpadom z domácnosti.  Výrobok odovzdajte v miestnom recyklačnom zariadení alebo sa obráťte na obecný alebo mestský úrad.

KAZALO

1. VARNOSTNE INFORMACIJE IN NAMESTITEV.....	122
2. OPIS IZDELKA.....	123
3. VSAKODNEVNA UPORABA.....	123
4. VZDRŽEVANJE IN ČIŠČENJE.....	124

ZA ODLIČNE REZULTATE

Hvala, ker ste izbrali izdelek AEG. Ustvarili smo ga z namenom, da bi vam brezhibno služil vrsto let, inovativna tehnologija pa vam bo olajšala življenje – tega morda ne boste našli pri običajnih napravah. Prosim, vzemite si nekaj minut časa za branje, da boste izdelek čim boljše izkoristili.

Obiščite naše spletno mesto za:



pridobitev nasvetov glede uporabe, brošure, odpravljanje težav, servisne informacije:

www.aeg.com/webselfservice



Registrirajte svoj izdelek za boljši servis:

www.registreaeg.com



Kupite dodatke, potrošni material in originalne nadomestne dele za vašo napravo:

www.aeg.com/shop

POMOČ STRANKAM IN SERVIS

Priporočamo uporabo originalnih nadomestnih delov.

Ko kličete servis, imejte pri roki naslednje podatke: model, številko izdelka, serijsko številko.

Podatke najdete na ploščici za tehnične navedbe.

 Opozorilo/Pozor - Varnostne informacije

 Splošne informacije in nasveti

 Okoljske informacije.

Pridržujemo si pravico do sprememb.

1. VARNOSTNE INFORMACIJE IN NAMESTITEV



OPOZORILO!

Za varnostne informacije in namestitev si oglejte dodatna navodila za namestitev.

Pred uporabo ali vzdrževalnimi deli na napravi pozorno preberite poglavja o varnosti.

2. OPIS IZDELKA

2.1 Pregled upravljalne plošče

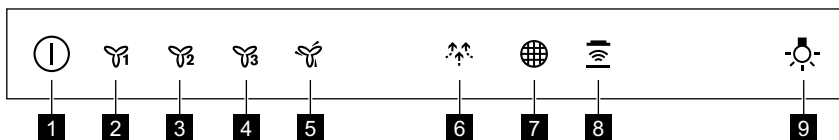

- | | |
|-----------------------------------|---------------------------------|
| 1 Vklp/izklop | 6 Funkcija »Breeze« |
| 2 Prva hitrost motorja | 7 Opomnik za filter |
| 3 Druga hitrost motorja | 8 Funkcija »Hob to hood« |
| 4 Tretja hitrost motorja | 9 Luč |
| 5 Največja hitrost motorja | |

3. VSAKODNEVNA UPORABA

3.1 Uporaba nape

Preverite priporočeno hitrost glede na spodnjo razpredelnico.

	Med segrevanjem hrane, kuhanjem s pokrito posodo.
	Med kuhanjem s pokrito posodo na več kuhališčih ali gorilnikih, nežnim cvrenjem.
	Med vrenjem, pečenjem večje količine hrane brez pokrova, kuhanjem na več kuhališčih ali gorilnikih.
	Med vrenjem, pečenjem večje količine hrane brez pokrova, pri veliki vlažnosti. Napa deluje pri najvišji hitrosti. Po 8 minutah se naprava vrne na predhodno nastavitvev.
	Med nežnim kuhanjem, za prezračitev kuhinje. Napa deluje pri najnižji hitrosti. Po 60 minutah se naprava izklopi.

- Priporočljivo je, da po kuhanju pustite napo delovati približno 15 minut.
- Upravljalna plošča je senzorsko polje. Dotaknite se simbolov za vklop funkcij.

Za upravljanje nape:

1. Napravo vklopite s pritiskom simbola .
- Zdaj lahko vklopite funkcije.
2. Za vklop funkcije se dotaknite simbola.
3. Po potrebi se dotaknite simbola za luč , da osvetlite površino za kuhanje. Če želite spremeniti intenzivnost luči, se ponovno dotaknite in držite simbol.

Za izklop naprave ponovno pritisnite simbol ①.



3.2 Funkcija »Hob to hood«

Je samodejna funkcija, ki poveže kuhalno ploščo s kuhinjsko nabo. Kuhalna plošča in napa imata komunikator infrardečega signala. Hitrost ventilatorja se nastavi samodejno glede na nastavitve načina in temperaturo najbolj vroče posode na kuhalni plošči. Ventilator lahko upravljate tudi ročno s kuhalne plošče. Funkcijo lahko vklopite s plošče na kuhalni plošči.



-  Za dodatne informacije o uporabi funkcije si oglejte navodila za uporabo kuhalne plošče.



3.3 Vklp največje hitrosti motorja



Ko pritisnete tipko , se za šest minut vklopi največja hitrost motorja. Po tem se naprava vrne na prejšnje nastavitve hitrosti.



-  Ko je funkcija vklopljena, dodaten dotik tipke  nima učinka.

3.4 Vklp in izklop opozorila za filter

Alarm za filter opozarja na menjavo ali čiščenje ogleneega filtra in čiščenje maščobnega filtra. Če je treba očistiti maščobni filter, indikator filtra  30 sekund sveti (rdeče). Če je treba zamenjati ali očistiti ogljeni filter, indikator filtra  30 sekund utripa (rdeče).

-  Oglejte si alarm za filter v poglavju Vzdrževanje in čiščenje.
1. Vklpote upravljajlno ploščo.
 2. Ičkone ne smejo svetiti.
 3. Če želite vklopiti ali izklopiti opozorilo za ogleni filter, se za tri sekunde dotaknite .

-  Če je opozorilo za ogleni filter vklopljeno, ikona filtra  petkrat utripne (rdeče).

-  Če je opozorilo za ogleni filter izklopljeno, ikona filtra  trikrat utripne (rdeče).

4. VZDRŽEVANJE IN ČIŠČENJE

4.1 Čiščenje maščobnega filtra

Vsak filter je treba očistiti vsaj enkrat na mesec. Filtri so nameščeni s pomočjo sponk in zatičev na nasprotni strani.

Za čiščenje filtra:

1. Povlecite pokrov, da ga odprete.

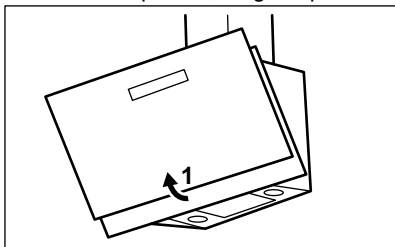

2. Pritisnite ročko pritrdilne sponke na plošči s filtrom pod nabo (1).

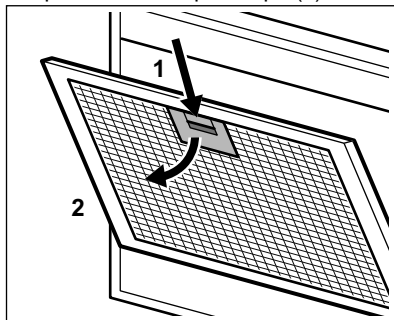

3. Rahlo nagnite sprednji del filtra navzdol (2), nato povlecite. Ponovite prva dva koraka za vse filtre.

4. Filtre očistite z gobico in čistilnim sredstvom, ki ni grobo, ali v pomivalnem stroju.

i Pomivalni stroj morate nastaviti na nizko temperaturo in kratek program. Maščobni filter se lahko razbarva, a to ne vpliva na zmogljivost naprave.

5. Za ponovno namestitev filtrov ponovite prva dva koraka v obratnem zaporedju.

Korake ponovite za vse filtre (če obstajajo).

4.2 Zamenjava ogljenega filtra

Ogleni filter morate zamenjati, če se vklopi alarm za filter.

i Oglejte si alarm za filter v tem poglavju.

Čas nasičenosti ogljenega filtra se spreminja glede na vrsto kuhanja in pogostost čiščenja maščobnega filtra.



OPOZORILO!

Ogleni filter NI pralen! Filtra ne morete obnoviti!

Za zamenjavo ogljenega filtra:

1. Iz naprave odstranite maščobne filtre.
Oglejte si »Čiščenje maščobnega filtra« v tem poglavju.
2. Filter obrnite v nasprotni smeri urnega kazalca (1) in nato povlecite (2).

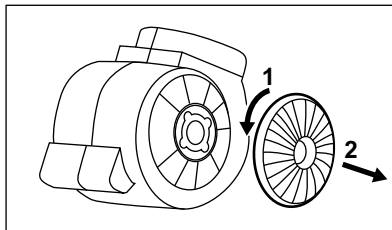

Za ponovno namestitev filtrov ponovite korake v obratnem zaporedju.

4.3 Alarm za filter

i Oglejte si **Vklop in izklop alarma za filter** v poglavju **Vsakodnevna uporaba**.

i Oglejte si »Čiščenje maščobnega filtra« v tem poglavju.

i Oglejte si »Čiščenje ali zamenjava ogljenega filtra« (odvisno od vrste filtra).

Za ponastavitev alarma:

Za tri sekunde se dotaknite

4.4 Zamenjava žarnice

Ta naprava ima LED-žarnico. Ta del lahko zamenja samo strokovnjak. V primeru kakršnekoli napake si oglejte »Servis« v poglavju »Varnostna navodila«.

5. SKRB ZA OKOLJE

Reciklirajte materiale, ki jih označuje simbol Embalažo odložite v ustrezne zabojnike za reciklažo. Pomagajte zaščititi okolje in zdravje ljudi ter reciklirati odpadke električnih in elektronskih naprav. Naprav, označenih

s simbolom ne odstranjajte z gospodinjstvi odpadki. Izdelek vrnite na krajevno zbirališče za recikliranje ali se obrnite na občinski urad.

CONTENIDO

1. INDICACIONES DE SEGURIDAD E INSTALACIÓN.....	126
2. DESCRIPCIÓN DEL PRODUCTO.....	127
3. USO DIARIO.....	127
4. MANTENIMIENTO Y LIMPIEZA.....	128

PARA OBTENER RESULTADOS PERFECTOS

Gracias por escoger este producto AEG. Este artículo ha sido creado para ofrecer un rendimiento impecable durante muchos años, con innovadoras tecnologías que facilitarán su vida y prestaciones que probablemente no encuentre en electrodomésticos corrientes. Por favor, dedique algunos minutos a la lectura para disfrutar de todas sus ventajas.

Consulte en nuestro sitio web:



Obtener consejos, folletos, soluciones a problemas e información de servicio:
www.aeg.com/webselfservice



Registrar su producto para recibir un mejor servicio:
www.registreaeg.com



Adquirir accesorios, artículos de consumo y recambios originales para su aparato:
www.aeg.com/shop

ATENCIÓN Y SERVICIO AL CLIENTE

Le recomendamos que utilice recambios originales.

Al contactar con nuestro centro autorizado de servicio técnico, cerciórese de tener la siguiente información a mano: Modelo, PNC, Número de serie.

La información se puede encontrar en la placa de características.

 Advertencia / Precaución-Información sobre seguridad

 Información general y consejos

 Información sobre el medio ambiente

Salvo modificaciones.

1. INDICACIONES DE SEGURIDAD E INSTALACIÓN



ADVERTENCIA!

Consulte el folleto de instrucciones de instalación separado para obtener

información sobre la seguridad y la instalación. Lea atentamente los capítulos de Seguridad antes de cualquier uso o mantenimiento del aparato.

2. DESCRIPCIÓN DEL PRODUCTO

2.1 Vista general del panel de mandos

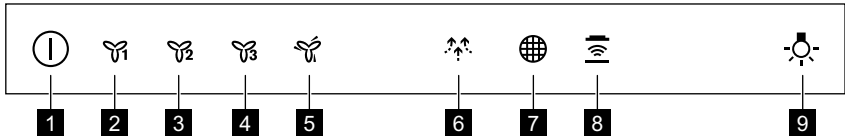

- 1** Encendido/apagado
- 2** Primera velocidad del motor
- 3** Segunda velocidad del motor
- 4** Tercera velocidad del motor
- 5** Velocidad máxima del motor

- 6** Función de brisa
- 7** Recordatorio del filtro
- 8** Función Hob to Hood
- 9** Bombilla

3. USO DIARIO

3.1 Uso de la campana

Compruebe la velocidad recomendada según la tabla siguiente.

	Mientras calienta la comida, cocine con las ollas cubiertas.
	Mientras cocina con las ollas tapadas en múltiples zonas de cocción o quemadores, freír suavemente.
	Al hervir, freír grandes cantidades de comida sin tapa, cocinar en múltiples zonas de cocción o quemadores.
	Al hervir, freír grandes cantidades de comida sin tapa, gran humedad. La campana funciona a máxima velocidad. Después de 8 minutos, el aparato vuelve al ajuste anterior.
	Mientras cocina alimentos delicados, para ventilar la cocina. La campana funciona a la velocidad más baja. El aparato se apaga después de 60 minutos.

i Se recomienda dejar la campana en funcionamiento durante aproximadamente 15 minutos después de la cocción.

i El panel de mandos es un campo de sensores. Toque los símbolos para activar las funciones.

Para utilizar la campana:

1. Encienda el aparato pulsando el símbolo . Ahora puede activar las funciones.

2. Para activar la función, toque el símbolo.
3. Si es necesario, toque el símbolo de luz  para iluminar la superficie de cocción. Para cambiar la intensidad de la luz, mantenga tocado el símbolo de nuevo.

Para apagar el aparato, pulse el símbolo  de nuevo.



3.2 Función Hob to Hood

Es una función automática que conecta la placa de cocción con una campana. La placa de cocción y la campana tienen un comunicador de señales infrarrojas. La velocidad del ventilador se define automáticamente según el ajuste de modo y temperatura del utensilio de cocina más caliente en la placa de cocción. También puede operar manualmente el ventilador desde la placa de cocción. La función se puede activar desde el panel de la placa de cocción.



-  Para más información sobre cómo utilizar esta función, consulte el manual del usuario de la placa de cocción.

3.3 Activación de la velocidad máxima del motor

Cuando se pulsa el botón, , la velocidad máxima del motor comienza a funcionar durante 6 minutos. Después de ese tiempo, el aparato vuelve a sus ajustes de velocidad anteriores.



-  Cuando la función está activada, la pulsación adicional del botón  no tiene ningún efecto.



3.4 Activación y desactivación de la notificación de filtro

La alarma del filtro recuerda cambiar o limpiar el filtro de carbón y limpiar el filtro de grasa. El indicador del filtro  se enciende (rojo) durante 30 segundos si se debe limpiar el filtro de grasa. El indicador de filtro  parpadea (rojo) durante 30 segundos si es necesario reemplazar o limpiar el filtro de carbón.

-  Consulte la alarma del filtro en el capítulo de mantenimiento y limpieza.

1. Encienda el panel de control.
2. Asegúrese de que los iconos estén apagados.
3. Para activar o desactivar la notificación de filtro de carbón, toque  durante 3 segundos.

-  Si la notificación de filtro de carbón está activada, el icono del filtro  parpadea (rojo) cinco veces.

-  Si la notificación de filtro de carbón está desactivada, el icono del filtro  parpadea (rojo) tres veces.

4. MANTENIMIENTO Y LIMPIEZA

4.1 Limpieza del filtro de grasa

Cada filtro debe limpiarse al menos una vez al mes. Los filtros se montan con el uso de clips y pasadores en el lado opuesto.

Para limpiar el filtro:

1. Tire de la tapa para abrirla.

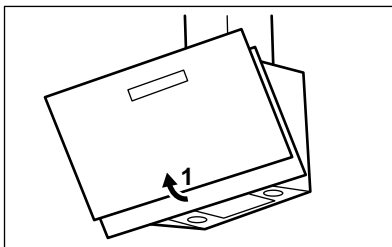

2. Presione la manija del clip de montaje en el panel del filtro debajo de la campana (1).

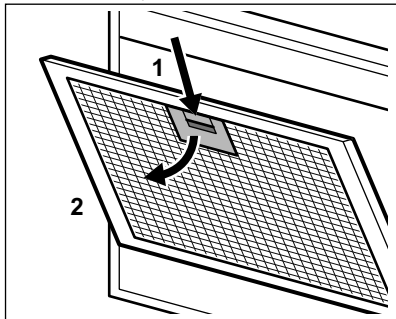

3. Inclíne ligeramente la parte delantera del filtro hacia abajo (2) y tire de él. Repita los dos primeros pasos para todos los filtros.
4. Limpie los filtros con una esponja con detergentes no abrasivos o en un lavavajillas.

i El lavavajillas debe ajustarse a una temperatura baja y a un ciclo corto. El filtro de grasa puede decolorarse, no influye en el rendimiento del aparato.

5. Para volver a montar los filtros, siga los dos primeros pasos en orden inverso.

Repita los primeros pasos para todos los filtros si es necesario.

4.2 Cambio del filtro de carbón

Debe sustituir el filtro de carbón si se activa la alarma del filtro.

i Consulte la sección sobre la alarma del filtro de este capítulo.

El tiempo de saturación del filtro de carbón varía en función del tipo de cocción y de la regularidad de la limpieza del filtro de grasa.



ADVERTENCIA!

El filtro de carbón NO es lavable. El filtro no se puede regenerar.

Para reemplazar el filtro de carbón:

1. Retire los filtros de grasa del aparato. Véase "Limpieza del filtro de grasa" en este capítulo.
2. Gire el filtro (1) hacia la izquierda y después tire (2).

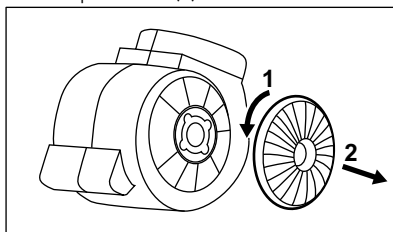

Para volver a montar los filtros, siga los pasos en orden inverso.

4.3 Alarma del filtro



Consulte el capítulo sobre la activación y desactivación de la alarma del filtro en el uso diario.



Consulte la limpieza del filtro de grasa en este capítulo.



Consulte la limpieza del filtro de carbón o a la sustitución del filtro de carbón (depende del tipo de filtro).

Para reiniciar la alarma:

Toque  durante 3 segundos.

4.4 Cambio de la bombilla

Este aparato se suministra con una lámpara LED. La sustitución de esta pieza debe hacerla un técnico. En caso de avería, consulte el apartado "Asistencia" en el capítulo de "Instrucciones de seguridad".

5. ASPECTOS MEDIOAMBIENTALES

Recicle los materiales con el símbolo . Coloque el material de embalaje en los contenedores adecuados para su reciclaje. Ayude a proteger el medio ambiente y la salud pública, así como a reciclar residuos de aparatos eléctricos y

electrónicos. No deseche los aparatos marcados con el símbolo  junto con los residuos domésticos. Lleve el producto a su centro de reciclaje local o póngase en contacto con su oficina municipal.

INNEHÅLL

1. SÄKERHETSINFORMATION OCH INSTALLATION.....	131
2. PRODUKTBESKRIVNING.....	132
3. DAGLIG ANVÄNDNING.....	132
4. SKÖTSEL OCH RENGÖRING.....	133

FÖR PERFEKT RESULTAT

Tack för att du valt denna produkt från AEG. Vi har skapat den så att du ska kunna få felfritt resultat i många år, med innovativa tekniker som gör livet enklare – funktioner som du inte skulle hitta hos vanliga produkter. Varsågod att ägna några minuter åt att läsa detta för att få ut så mycket som möjligt av produkten. Besök vår webbplats för att:



Få användningsråd, broschyrer, felsökningshjälp och serviceinformation:
www.aeg.com/webselfservice



Registrera din produkt för bättre service:
www.registeraeg.com



Köpa tillbehör, förbrukningsvaror och originalreservdelar till din produkt:
www.aeg.com/shop

KUNDTJÄNST OCH SERVICE

Vi rekommenderar att originalreservdelar används.

Ha följande uppgifter till hands när du kontaktar serviceavdelningen: Modell, PNC, serienummer.

Informationen står på typskylten.

 Varnings-/viktig säkerhetsinformation

 Allmän information och tips

 Miljöinformation

Med reservation för ändringar.

1. SÄKERHETSINFORMATION OCH INSTALLATION



VARNING!

Se separat broschyr för säkerhetsinformation och installation. Läs

noga igenom säkerhetskapitlen innan du använder eller utför underhåll på produkten.

2. PRODUKTBESKRIVNING

2.1 Beskrivning av kontrollpanelen



1 På/Av

2 Första motorhastighet

3 Andra motorhastighet

4 Tredje motorhastighet

5 Max motorhastighet

6 Breeze-funktion

7 Påminnelse filter

8 Håll-till-fläkt-funktion

9 Lampa

3. DAGLIG ANVÄNDNING

3.1 Använda fläkten

Se den rekommenderade hastigheten enligt tabellen nedan.

	Under uppvärmning av mat, vid tillagning under lock.
	Vid tillagning under lock på flera kokzoner eller brännare, mild stekning.
	Under kokning, stekning av stora mängder mat utan lock, tillagning på flera kokzoner eller brännare.
	Under kokning, stekning av stora mängder mat utan lock, mycket fukt. Fläkten körs på maximal hastighet. Efter 8 minuter återgår produkten till föregående inställning.
	Vid tillagning på låg värme, för att ventilera köket. Fläkten körs på lägsta hastighet. Efter 60 minuter stängs produkten av.



Vi rekommenderar att du lämnar fläkten på i cirka 15 minuter efter tillagningen.



Kontrollpanelen är ett sensorfält. Tryck på symbolerna för att aktivera funktionerna.

1. Sätt på produkten genom att trycka på -symbolen.

Du kan nu aktivera funktionerna.

2. För att aktivera funktionen, tryck på symbolen.

3. Vid behov, tryck på lampsymbolen för att tända lamporna. Ändra ljusets intensitet genom att trycka på och hålla nere symbolen en gång till.

Använda fläkten:

För att stänga av produkten, tryck på -symbolen en gång till.



3.2 Häll-till-fläkt-funktion

Det är en automatisk funktion som kopplar hällen till en köksfläkt. Både hällen och köksfläkten har en infraröd signalkommunikator. Fläktens hastighet definieras automatiskt med utgångspunkt från lägesinställningen och temperaturen för det hetaste kokkarlet på hällen. Du kan också använda fläkten från hällen manuellt. Funktionen kan aktiveras från hällens kontrollpanel.

 För mer information om hur man använder funktionen, se hällens användarmanual.

3.3 Aktivera maximal motorhastighet

När du trycker på -knappen startar maximal motorhastighet i 6 minuter. Därefter återgår produkten till föregående inställning.

 När funktionen är påslagen och om du trycker ytterligare gånger på -knappen, har det ingen effekt.

3.4 Aktivera och avaktivera filtermeddelande



Filterlarmet påminner om att byta eller rengöra kolfiltret och rengöra fettfiltret.



Filterindikatorn  lyser (rött) i 30 sekunder om fettfiltret måste rengöras.

Filterindikatorn  blinkar (rött) i 30 sekunder om kolfiltret måste bytas eller rengöras.

 Se filterlarmet i kapitlet underhåll och rengöring.

1. Slå på kontrollpanelen.
2. Se till att ikonerna är släckta.
3. För att aktivera eller avaktivera kolfiltrermeddelandet, tryck på  i 3 sekunder.

 Om kolfiltrermeddelandet är aktiverat blinkar filterikonen  (rött) 5 gånger.

 Om kolfiltrermeddelandet är avaktiverat blinkar filterikonen  (rött) 3 gånger.

4. SKÖTSEL OCH RENGÖRING

4.1 Rengöra fettfiltret

Alla filter måste rengöras minst en gång i månaden. Filter monteras med hjälp av klämmor och stift på motsatt sida.

För att rengöra filtret:

1. Dra i höljet för att öppna det.

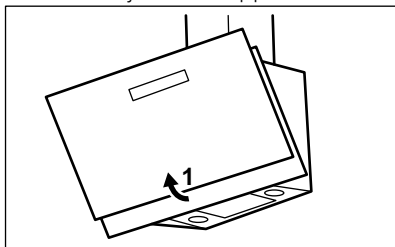

2. Tryck ner handtaget på monteringsklämman på filterpanelen under fläkten (1).

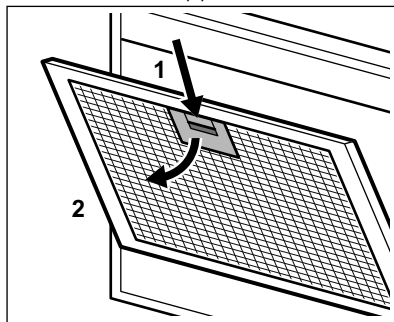

3. Luta framsidan av filtret nedåt (2) lite lätt och dra sedan.

Upprepa de första två stegen för alla filter.

4. Rengör filtren med en svamp med rengöringsmedel utan slipmedel eller i diskmaskin.

i Diskmaskinen måste ställas in på en låg temperatur och ett kort program. Fettfiltret kan missfärgas, men detta påverkar inte produktens prestanda.

5. För att sätta tillbaka filtren, gör de två första stegen i omvänd ordning. Upprepa stegen för alla filter om så behövs.

4.2 Byte av kolfiltret

Kolfiltret måste bytas om filterlarmet är på.

i Se filterlarm i det här kapitlet.

Tiden när kolfiltret är mättat varierar beroende på typ av matlagning och hur ofta du rengör fettfiltret.



WARNING!

Kolfiltret kan INTE tvättas!
Filtret kan inte återanvändas!

Byte av kolfiltret:

1. Ta bort fettfiltren från produkten. Se "Rengöring av fettfilter" i det här kapitlet.
2. Vrid filtret motsols (1) och dra (2).

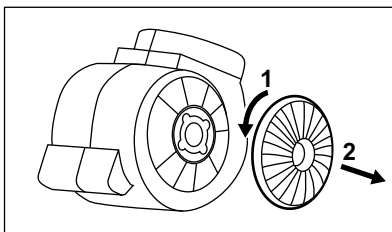

För att sätta tillbaka filtren, gör stegen i omvänd ordning.

4.3 Filterlarm

i Se hur man aktiverar och avaktiverar filterlarmet i kapitlet Daglig Användning.

i Se "Rengöring av fettfilter" i det här kapitlet.

i Se rengöring av kolfiltret eller byte av kolfiltret (beror på filtertyp).

För att återställa larmet:

Tryck på  i 3 sekunder.

4.4 Byte av lampan

Produkten levereras med en LED-lampa. Denna del får endast bytas av en tekniker. Vid eventuella funktionsfel hänvisas till "Service" i kapitlet "Säkerhetsanvisningar".

5. MILJÖSKYDD

Återvinn material med symbolen . Återvinn förpackningen genom att placera den i lämpligt kärl. Bidra till att skydda vår miljö och vår hälsa genom att återvinna avfall från elektriska och elektroniska produkter. Släng inte

produkter märkta med symbolen  med hushållsavfallet. Lämna in produkten på närmaste återvinningsstation eller kontakta kommunkontoret.

İÇİNDEKİLER

1. GÜVENLİK BİLGİLERİ VE MONTAJ.....	135
2. ÜRÜN TANIMI.....	136
3. GÜNLÜK KULLANIM.....	136
4. BAKIM VE TEMİZLİK.....	137

MÜKEMMEL SONUÇLAR İÇİN

Bu AEG ürününü seçtiğiniz için teşekkür ederiz. Bu ürünü, sıradan cihazlarda bulamayacağınız hayati kolaylaştırıcı özellikler ve yenilikçi teknolojiler kullanarak, size uzun yıllar üstün performans vermesi için tasarladık. Lütfen, cihazınızdan en iyi şekilde yararlanabilmek için birkaç dakikanızı ayırarak bu belgeyi okuyun. Aşağıdakiler için web sitemizi ziyaret edin:



Kullanım önerileri, broşürler, sorun giderme bilgileri, servis bilgileri edinmek için:

www.aeg.com/webservice



Ürününüzü daha iyi servis için kaydedin:

www.registreaeg.com



Cihazınız için Aksesuarlar, Sarf Malzemeleri ve Orijinal yedek parçalar satın alın:

www.aeg.com/shop

MÜŞTERİ HİZMETLERİ VE SERVİS

Orijinal yedek parça kullanılmasını tavsiye ederiz. Yetkili Servis Merkezimizle iletişim sırasında, aşağıdaki verilerin bulunduğunu kontrol edin: Model, PNC, Seri Numarası. Bilgiler, bilgi etiketinde yazılıdır.



Uyarı / Dikkat-Güvenlik bilgileri



Genel bilgiler ve tavsiyeler



Çevre ile ilgili bilgiler

Önceden haber verilmeksizin değişiklik yapma hakkı saklıdır.

1. GÜVENLİK BİLGİLERİ VE MONTAJ



UYARI!

Güvenlik Bilgileri ve Montaj için ayrı verilen Montaj Talimatları kitapçığına

bakın. Cihazın her kullanım veya bakımından önce Güvenlik bölümlerini dikkatle okuyun.

2. ÜRÜN TANIMI

2.1 Kontrol paneline genel bakış

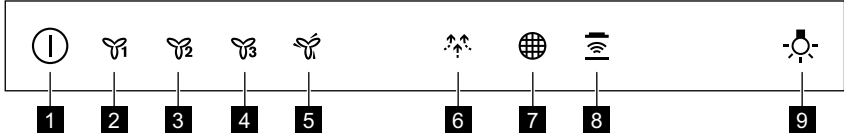

- 1** Açma / Kapama
- 2** Birinci motor hızı
- 3** İkinci motor hızı
- 4** Üçüncü motor hızı
- 5** Maksimum motor hızı

- 6** Breeze fonksiyonu
- 7** Filtre hatırlatıcı
- 8** Ocak - Davlumbaz fonksiyonu
- 9** Lamba

3. GÜNLÜK KULLANIM

3.1 Davlumbazı kullanma

Önerilen hızı aşağıdaki tabloya göre kontrol edin.

	Yiyecekleri ısıtırken kapalı tencerelerle pişirirken.
	Birden fazla pişirme bölgesinde veya brülörde kapalı kaplarda pişirme işlemi yaparken, hafifçe kızartırken.
	Kaynatma, bol miktarda yiyeceği kapaksız kızartma, birden fazla pişirme bölgesinde veya ocakta pişirme işlemi yaparken.
	Kaynatma, bol miktarda yiyeceği kapaksız kızartma işlemi yaparken ve fazla nem durumunda. Davlumbaz maksimum hızda çalışır. 8 dakika sonra cihaz önceki ayara geri döner.
	Mükemmel yemekler hazırlarken mutfağı havalandırmak için. Davlumbaz en düşük hızda çalışır. 60 dakika sonra cihaz kapanır.



Pişirme işlemi sonrası davlumbazın yaklaşık 15 dakika kadar çalışmaya devam etmesi önerilir.



Kontrol Paneli bir sensör alanıdır. Fonksiyonları etkinleştirmek için sembolere dokununuz.

Davlumbaz açırken :

1. sembolüne basarak cihazı açınız. Artık fonksiyonları etkinleştirebilirsiniz.
2. Fonksiyonu etkinleştirmek için sembole dokununuz.
3. Gerekirse, pişirme yüzeyini aydınlatmak için ışık sembolüne dokununuz. Işık yoğunluğunu değiştirmek için sembolü yeniden basılı tutunuz.

Cihazı kapatmak için ⓘ sembolüne yeniden basın.

3.2 Ocak-Davlumbaz fonksiyonu

Bu, ocağı bir davlumbaza bağlayan otomatik bir fonksiyondur. Hem Ocak hem de davlumbaz kızıl-ötesi sinyal iletişimcisine sahiptir. Fanın hızı, ocaktaki en sıcak pişirme kabinin mod ayarı ve sıcaklığına göre otomatik olarak belirlenir. Fanı, ocağı kullanarak manuel olarak çalıştırabilirsiniz. Fonksiyon ocağın panelinden etkinleştirilebilir.

ⓘ Fonksiyonun nasıl kullanılacağı hakkında daha fazla bilgi için ocak kullanma kılavuzuna bakın.

3.3 Maksimum Motor Hızının Etkinleştirilmesi

ⓘ düğmesine bastığınızda Maksimum Motor Hızı 6 dakika süreyle çalışmaya başlar. Bu süre sonunda cihaz önceki hız ayarlarına geri döner.

ⓘ Fonksiyon açıkken, ⓘ düğmesine ek bir dokunuşun herhangi bir etkisi olmaz.

3.4 Filtre bildirimini etkinleştirme ve devre dışı bırakma

Filtre alarmı, karbon filtreyi değiştirmenizi veya temizlemenizi ve yağ filtresini

temizlemenizi hatırlatır. Gres filtresinin temizlenmesi gerekiyorsa filtre göstergesi

ⓘ 30 saniye boyunca açık (kırmızı) kalır. Karbon filtresinin değiştirilmesi veya temizlenmesi gerekiyorsa filtre göstergesi

ⓘ 30 saniye yanıp söner (kırmızı).

ⓘ Bakım ve temizlik bölümünde filtre alarmı kısmına bakın.

1. Kontrol panelini açın.
2. Simgelerin kapalı olduğundan emin olun.
3. Karbon filtresi bildirimini etkinleştirmek veya devre dışı bırakmak için ⓘ düğmesine 3 saniye dokununuz.

ⓘ Karbon filtresi bildirimini etkinleştirilirse, filtre simgesi ⓘ beş kez yanıp söner (kırmızı).

ⓘ Karbon filtresi bildirimini devre dışı bırakılırsa, filtre simgesi ⓘ üç kez yanıp söner (kırmızı).

4. BAKIM VE TEMİZLİK

4.1 Yağ filtresinin temizlenmesi

Her filtre en az ayda bir kez temizlenmelidir. Filtreler, karşı tarafta bulunan klipsler ve pimler kullanılarak takılabilir.

Filtreyi temizlemek için:

1. Açmak için kapağı çekin.

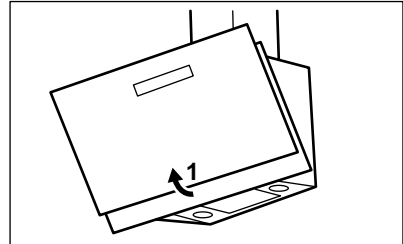

2. Davlumbazın (1) altında bulunan filtre panelindeki montaj klipsinin tutamağına basın.

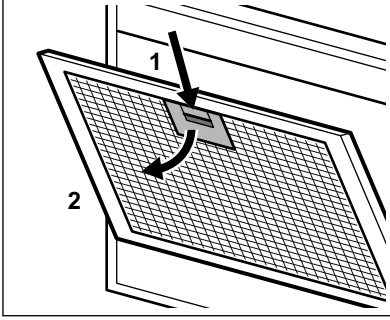

3. Filtrenin önünü hafifçe aşağı doğru eğin (2), ardından çekin.
- Tüm filtreler için ilk iki adımı tekrarlayın.
4. Filtreleri aşındırıcı olmayan deterjanlarla bir sünger yardımıyla temizleyin veya bulaşık makinesinde yıkayın.



Bulaşık makinesi düşük bir sıcaklığa ve kısa bir programa ayarlanmalıdır. Yağ filtresinin rengi değişebilir, bu cihazın performansını etkilemez.

5. Filtreleri yeniden takmak için ilk iki adımı ters sıralamada yapın. Mümkünse adımları tüm filtreler için tekrarlayın.

4.2 Karbon filtresinin değiştirilmesi

Karbon filtresi, filtre alarmı açık olduğunda değiştirilmelidir.



Bu bölümdeki filtre alarmına bakın.

Karbon filtrenin saturasyon süresi, pişirme türüne ve yağ filtresinin temizlenme sıklığına bağlı olarak değişir.



UYARI!
Karbon filtre YIKANMAZ!
Filtre yenilenemez!

Karbon filtresi değiştirmek için:

1. Yağ filtrelerini cihazdan çıkarın. Bu bölümdeki "Yağ filtresinin temizlenmesi" kısmına bakın.
2. Filtreyi saat yönünün tersine çevirin (1) ve çekin (2).

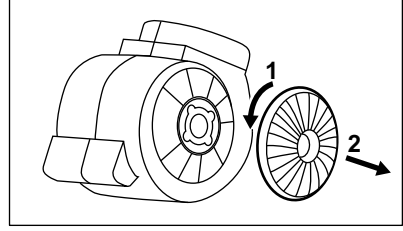

Filtreleri yeniden takmak için adımları ters sıralamada yapın.

4.3 Filtre alarmı



Günlük kullanım bölümünde filtre alarmını etkinleştirme ve devreden çıkarma kısmına bakın.



Bu bölümdeki yağ filtresinin temizlenmesi kısmına bakın.



Karbon filtrenin temizlenmesi veya karbon filtrenin değiştirilmesi kısmına bakın (filtre türüne göre).

Alarmı sıfırlamak için:

🌐 düğmesine 3 saniye dokununuz.

4.4 Lambanın değiştirilmesi

Bu cihaz ile birlikte bir LED lambası verilir. Bu bölüm yalnızca bir teknisyen tarafından değiştirilebilir. Herhangi bir arıza durumunda "Güvenlik Talimatları" bölümünde "Hizmet" kısmına bakın.

5. ÇEVREYLE İLGİLİ BİLGİLER

Şu sembole sahip malzemeler geri dönüştürülebilir ♻️. Ambalajı geri

dönüşüm için uygun konteynerlere koyunuz. Elektrikli ve elektronik cihaz

atıklarının geri dönüşümüne ve çevre ve insan sağlığının korunmasına yardımcı olun. Ev atığı sembolü  bulunan

cihazları atmayın. Ürünü yerel geri dönüşüm tesislerinize gönderin ya da belediye ile irtibata geçin.

ЗМІСТ

1. ІНФОРМАЦІЯ ПРО БЕЗПЕКУ І ВСТАНОВЛЕННЯ.....	140
2. ОПИС ВИРОБУ.....	141
3. ЩОДЕННЕ ВИКОРИСТАННЯ.....	141
4. ДОГЛЯД ТА ЧИСТКА.....	142

ДЛЯ ВІДМІННОГО РЕЗУЛЬТАТУ

Дякуємо, що обрали цей прилад від АЕГ. Ми створили його для бездоганної роботи протягом багатьох років, за інноваційними технологіями, які допомагають робити життя простішим, – це властивості, які можна не знайти у звичайних приладах. Прیدіліть декілька хвилин, аби прочитати, як отримати найкраще від цього приладу.

Відвідайте наш веб-сайт:



Поради з використання, брошури, інструкції з усунення несправностей, сервісна інформація:

www.aeg.com/webselfservice



Зареєструйте виріб, щоб отримати покращене обслуговування:

www.registeraeg.com



Придбання приладдя, витратних матеріалів та оригінальних запчастин для вашого приладу:

www.aeg.com/shop

РОБОТА З КЛІЄНТАМИ ТА СЕРВІСНЕ ОБСЛУГОВУВАННЯ

Рекомендується використовувати оригінальні запчастини.

У разі звертання до сервісного центру необхідно мати наступну інформацію: модель, номер виробу (PNC), серійний номер.

Цю інформацію можна знайти на табличці з технічними даними.

 **Увага!** Важлива інформація з техніки безпеки

 Загальна інформація й рекомендації

 Інформація щодо захисту навколишнього середовища

Може змінитися без оповіщення.

1. ІНФОРМАЦІЯ ПРО БЕЗПЕКУ І ВСТАНОВЛЕННЯ



ПОПЕРЕДЖЕННЯ!

Інформацію про безпеку та встановлення див. в окремому буклеті

інструкції зі встановлення. Перед використанням чи обслуговуванням приладу уважно прочитайте розділи щодо безпеки.

2. ОПИС ВИРОБУ

2.1 Огляд панелі керування

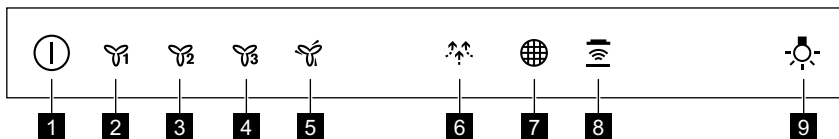

- | | |
|--|---------------------------------|
| 1 Увімк./Вимк. | 6 Функція «Breeze» |
| 2 Перша швидкість двигуна | 7 Нагадування про фільтр |
| 3 Друга швидкість двигуна | 8 Функція «Hob to Hood» |
| 4 Третя швидкість двигуна | 9 Лампа |
| 5 Максимальна швидкість двигуна | |

3. ЩОДЕННЕ ВИКОРИСТАННЯ

3.1 Користування витяжкою

Перевірте рекомендовану швидкість відповідно до таблиці нижче.

	Нагрівання їжі, готування у накритому кришкою посуді.
	Готування у посуді з кришкою на декількох зонах нагрівання або конфорках, лагідне обсмажування.
	Варіння, смаження великої кількості їжі без кришки, готування на декількох зонах нагрівання або конфорках.
	Варіння, смаження великої кількості їжі без кришки, висока вологість. Витяжка працює на максимальній швидкості. Через 8 хвилин прилад повертається до попереднього налаштування.
	Лагідне готування, для вентиляції кухні. Витяжка працює на найнижчій швидкості. Через 60 хвилин прилад вимикається.

i Рекомендується залишати витяжку працювати протягом приблизно 15 хвилин після готування.

i Панель керування у приладі сенсорна. Торкніться символів, щоб активувати функції.

Для керування витяжкою,:

- Увімкніть прилад, натиснувши символ ①.
- Тепер можна активувати функції. Для активації функції торкніться символу.
- За необхідності торкніться символу освітлення , щоб підсвітити варильну поверхню. Щоб змінити

інтенсивність освітлення, натисніть і утримуйте символ знову. Щоб вимкнути прилад, знову натисніть символ ①.



3.2 Функція «Hob to hood»

Це автоматична функція, яка з'єднає варильну поверхню з витяжкою. Варильна поверхня та витяжка мають інфрачервоні приймачі. Швидкість вентилятора визначається автоматично залежно від обраного режиму та температури найгарячішого посуду на варильній поверхні. Можна також керувати вентилятором вручну з варильної поверхні. Функцію можна вимкати з панелі варильної поверхні.



 Докладну інформацію щодо використання цієї функції наведено в інструкції з використання варильної поверхні.

3.3 Увімкнення максимальної швидкості двигуна

При натисненні кнопки  двигун починає працювати на максимальній швидкості протягом 6 хвилин. Після цього прилад повертається до попереднього налаштування швидкості.



 Коли ця функція увімкнена, додаткове торкання кнопки  не діє.



3.4 Увімкнення й вимкнення повідомлення про фільтр

Попередження про фільтр нагадує про необхідність заміни або очищення вугільного фільтра та очищення жирового фільтра. Якщо потрібно очистити жировий фільтр, протягом 30 секунд світиться індикатор  (червоний). Якщо потрібно замінити або очистити вугільний фільтр, протягом 30 секунд мигтить індикатор  (червоний).

 Див. «Попередження про фільтр» у розділі «Догляд та чистка».

1. Увімкніть панель керування.
2. Переконайтеся, що значки не світяться.
3. Для увімкнення чи вимкнення повідомлення про вугільний фільтр торкніться  протягом 3 секунд.

 Якщо повідомлення про вугільний фільтр увімкнено, значок фільтра  мигтить (червоний) п'ять разів.

 Якщо повідомлення про вугільний фільтр вимкнено, значок фільтра  мигтить (червоний) три рази.

4. ДОГЛЯД ТА ЧИСТКА

4.1 Очищення жирового фільтра

Кожен фільтр необхідно чистити принаймні раз на місяць. Фільтри встановлені з використанням затискачів і штифтів на протилежній стороні.

Щоб очистити фільтр, виконайте такі дії:

1. Потягніть кришку, щоб відкрити її.

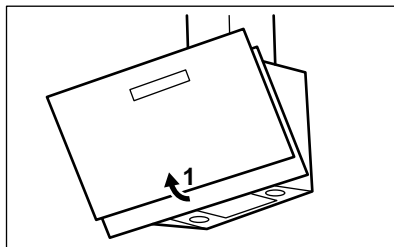

2. Натисніть ручку затискача кріплення на панелі фільтра під витяжкою (1).

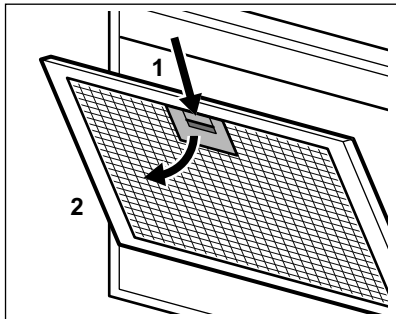

3. Злегка нахиліть передню частину фільтра вниз (2), потім потягніть. Повторіть перші два кроки для всіх фільтрів.
4. Очистіть фільтри губкою з неабразивними миючими засобами або вимийте в посудомийній машині.

i У посудомийній машині потрібно встановити низьку температуру і короткий цикл миття. Жировий фільтр може знебарвитися, що не впливає на ефективність роботи приладу.

5. Щоб встановити фільтри на місце, повторіть перші два кроки в зворотному порядку. Повторіть кроки для всіх фільтрів, якщо застосовується.

4.2 Заміна вугільного фільтра

Вугільний фільтр слід замінювати, якщо світиться попередження про вугільний фільтр.

i Див. попередження про фільтр у цьому розділі.

Час нейтралізації вугільного фільтра може бути різним в залежності від способу готування та регулярності очищення жирового фільтра.



ПОПЕРЕДЖЕННЯ!
Вугільний фільтр НЕ можна мити! Фільтр не підлягає регенерації!

Щоб замінити вугільний фільтр:

1. Зніміть жирові фільтри з приладу. Зверніться до розділу «Очищення жирового фільтра» у цій главі.
2. Поверніть фільтр проти годинникової стрілки (1) і потягніть (2).

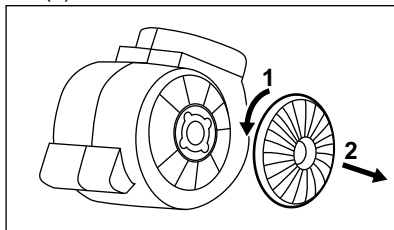

Щоб встановити фільтри на місце, повторіть усі кроки в зворотному порядку.

4.3 Попередження про фільтр

i Див. «Увімкнення й вимкнення попередження про фільтр» в розділі «Щоденне використання».

i Зверніться до розділу «Очищення жирового фільтра» у цьому розділі.

i Зверніться до розділу «Очищення вугільного фільтра» або «Заміна вугільного фільтра» (залежить від типу фільтра).

Для скидання сигналу попередження виконайте такі дії.

Торкніться  протягом 3 секунд.

4.4 Заміна лампи

Прилад постачається із світлодіодною лампою. Цю деталь може замінювати лише кваліфікований спеціаліст. У випадку будь-якої несправності

зверніться до розділу «Сервіс» глави «Інструкції щодо безпеки».

5. ОХОРОНА ДОВКІЛЛЯ

Здавайте на повторну переробку матеріали, позначені відповідним символом . Викидайте упаковку у відповідні контейнери для вторинної сировини. Допоможіть захистити навколишнє середовище та здоров'я інших людей і забезпечити вторинну переробку електричних і електронних

приладів. Не викидайте прилади, позначені відповідним символом , разом з іншим домашнім сміттям. Поверніть продукт до заводу із вторинної переробки у вашій місцевості або зверніться до місцевих муніципальних органів влади.

لتركيب الفلاتر مرة أخرى، اتبع الخطوات بالترتيب العكسي.

4.3 إنذار الفلتر

راجع تشغيل أو تعطيل إنذار الفلتر في فصل الاستخدام اليومي.

راجع قسم تنظيف فلتر الدهون في هذا الفصل.

راجع قسم تنظيف فلتر الفحم أو استبدال فلتر الفحم (حسب نوع الفلتر).

إعادة ضبط الإنذار:

المس  لمدة 3 ثوان.

4.4 استبدال المصباح

يرفق مع هذا الجهاز مصباح LED. لا يمكن استبدال هذا الجزء إلا بواسطة فني. في حالة وجود أي عطل، ارجع إلى قسم "الخدمة" في فصل "تعليمات السلامة".

4.2 استبدال فلتر الفحم

يجب استبدال فلتر الفحم إذا كان إنذار الفلتر يعمل.

ارجع إلى قسم إنذار الفلتر في هذا الفصل.

تختلف مدة نفع فلتر الفحم حسب نوع الطهي ومدى الانتظام في تنظيف فلتر الدهون.

تحذير 
فلتر الفحم غير قابل للغسيل! لا يمكن تجديد الفلتر!

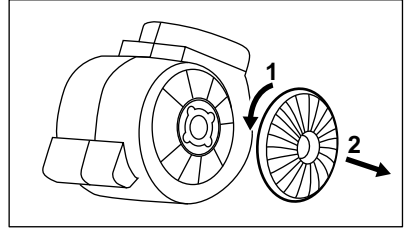

لاستبدال فلتر الفحم:

1. قم بإزالة فلتر الدهون من الجهاز. راجع قسم "تنظيف فلتر الدهون" في هذا الفصل.
2. قم بلف الفلتر في عكس اتجاه حركة عقارب الساعة (1) ثم اسحبه (2).



5. المخاوف البيئية

من المخلفات المنزلية الأخرى. ومن ثم قم بإعادة المنتج إلى الجهة المسؤولة عن إعادة التصنيع بمنطقتك أو اتصل بالمجلس المحلي التابع له.

أعد تدوير المواد التي تحمل الرمز . ضع الأغلفة في حاوية مناسبة لإعادة التدوير. ساعد في حماية البيئة والصحة الإنسانية وقم بإعادة تصنيع مخلفات الأجهزة الإلكترونية والكهربائية. لا تتخلص من الأجهزة التي تحمل رمز  مع غيرها

🌐 على اللون (الأحمر) لمدة 30 ثانية إذا وجب تنظيف فلتر الدهون. يومض مؤشر فلتر 🌐 باللون (الأحمر) لمدة 30 ثانية إذا كان يجب استبدال فلتر الفحم أو تنظيفه.

📍 راجع إنذار الفلتر في فصل العناية والتنظيف.

1. قم بتشغيل لوحة التحكم.
2. تأكد من أن الأيقونات تم إيقافها.
3. لتنشيط تنبيه فلتر الفحم أو تعطيله، المس زر 🌐 لمدة 3 ثوانٍ.

📍 إذا كان تنبيه فلتر الفحم يعمل، تومض أيقونة فلتر 🌐 باللون (الأحمر) خمس مرات.

📍 إذا كان تنبيه فلتر دقائق الفحم لا يعمل، تومض أيقونة فلتر 🌐 باللون (الأحمر) ثلاث مرات.

الأكثر سخونة على الموقد. يمكنك أيضًا تشغيل المروحة من الموقد يدويًا. يمكن تنشيط الوظيفة من لوحة الموقد.

📍 للمزيد من المعلومات عن كيفية استخدام الوظيفة، ارجع إلى دليل مستخدم الموقد.

3.3 تنشيط الحد الأقصى لسرعة المحرك

عندما تضغط على الزر 🌐، يبدأ الحد الأقصى لسرعة المحرك في العمل لمدة ست دقائق. بعد تلك الفترة، يعود الجهاز إلى إعدادات السرعة السابقة.

📍 عندما تعمل الوظيفة، فإن اللمس الإضافي على الزر 🌐 لا يكون له أية آثار.

3.4 تنشيط وتعطيل تنبيه الفلتر.

يعمل إنذار الفلتر على تذكيرك بتغيير فلتر الفحم أو تنظيفه وتنظيف فلتر الدهون. يعمل مؤشر فلتر

4. العناية والتنظيف

4.1 تنظيف فلتر الدهون

يجب تنظيف كل فلتر مرة واحدة شهريًا على الأقل. يتم تثبيت الفلاتر باستخدام مشابك تثبيت ودبابيس على الجهة المقابلة.

تنظيف الفلتر:

1. اسحب الغطاء لفتحه.

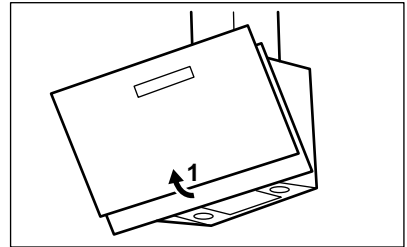

2. اضغط على مقبض مشبك التثبيت على لوحة الفلتر الموجودة أسفل المدخنة (1).

3. قم بلف الجزء الأمامي من الفلتر إلى الأسفل قليلاً (2)، ثم اسحبه.
- كرر الخطواتين السابقتين مع جميع الفلاتر.
4. قم بتنظيف الفلاتر باستخدام إسفنجة ومادة منظفة غير كاشطة أو غسلها في غسالة الصحون.

📍 يجب ضبط غسالة الصحون على درجة حرارة منخفضة ودورة قصيرة. قد يتغير لون فلتر الدهون، ولكن هذا لن يؤثر على أداء الجهاز.

5. لتركيب الفلاتر مرة أخرى، اتبع الخطوات العكسية.
- كرر الخطوات مع جميع الفلاتر إن أمكن.

2. وصف المنتج

2.1 عرض لوحة التحكم

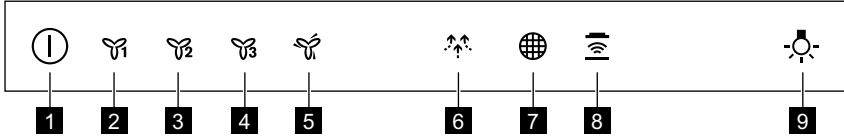

- | | |
|---|--------------------------|
| 1 | تشغيل/إيقاف |
| 2 | سرعة المحرك الأولى |
| 3 | سرعة المحرك الثانية |
| 4 | سرعة المحرك الثالثة |
| 5 | أقصى سرعة للمحرك |
| 6 | وظيفة طرد رماد الموقد |
| 7 | منبه الفلتر |
| 8 | وظيفة الموقد إلى المدخنة |
| 9 | مصباح |

3. الاستخدام اليومي

3.1 استخدام المدخنة

تحقق من السرعة الموصى بها وفقاً للجدول أدناه.

أثناء تسخين الطعام أو طهيه مع تغطية الأواني.	1
أثناء الطهي مع تغطية الأواني على مناطق طهي أو شعلات متعددة، قلى خفيف.	2
أثناء الغليان، تحمير كميات كبيرة من الطعام بدون غطاء، طهي على مناطق طهي أو شعلات متعددة.	3
أثناء الغليان، تحمير كميات كبيرة من الطعام بدون غطاء، رطوبة كبيرة. المدخنة تعمل على أقصى سرعة. بعد 8 دقائق، يعود الجهاز إلى الإعداد السابق.	4
أثناء الطهي اللطيف، لتهوية المطبخ. المدخنة تعمل على أقل سرعة. بعد 60 دقيقة، يتوقف الجهاز عن العمل.	5

3. إذا لزم الأمر، اضغط على رمز الإضاءة لإشارة سطح الطهي. لتغيير كثافة الضوء اضغط باستمرار على الرمز مرة أخرى.
- لإيقاف تشغيل الجهاز، اضغط على الرمز 1 مرة أخرى.

يوصى بترك المدخنة تعمل لمدة 15 دقيقة تقريباً بعد الطهي.

تتميز لوحة التحكم بمجال استشعار. المس الرموز لتنشيط الوظائف.

3.2 وظيفة الموقد إلى المدخنة

إنها وظيفة تلقائية متقدمة توصل الموقد بأي مدخنة. الموقد والغطاء لهما موصل لإشارة الأشعة تحت الحمراء. يتم تحديد سرعة المروحة تلقائياً حسب إعداد الوضع ودرجة الحرارة والآلية

لتشغيل المدخنة:

1. شغل الجهاز بالضغط على الرمز 1. يمكنك الآن تنشيط الوظائف:
2. لتنشيط الوظيفة، المس الرمز.

المحتويات

1. معلومات الأمان والتركيب..... 148
2. وصف المنتج..... 147
3. الاستخدام اليومي..... 147
4. العناية والتنظيف..... 146

للحصول على أفضل النتائج

شكراً لكم على شرائكم هذا المنتج من منتجات AEG. لقد صممنا هذا المنتج ليمنحكم أداءً فائقاً لعدة سنوات، حيث نستخدم أحدث التقنيات المتطورة التي تساعد على جعل حياتكم أكثر سهولة وبسر. إن هذا الجهاز يحتوي على مجموعة من المزايا والخصائص التي لن تجدوا مثلها في غيره من الأجهزة العادية. لذا نرجو منكم قضاء بضع دقائق في قراءة هذا الدليل للتعرف على الجهاز واستخدامه بالشكل الأمثل.

تفضلوا بزيارة موقعنا الإلكتروني من أجل:

للحصول على نصائح الاستخدام والكتيبات الترويجية ومستكشف المشاكل ومعلومات الخدمة:
www.aeg.com/webselfservice



تسجيل المنتج للحصول على خدمة أفضل:
www.registeraeg.com



بادر بشراء الملحقات والمواد الاستهلاكية وقطع الغيار الأصلية لجهازك:
www.aeg.com/shop



رعاية وخدمة العملاء

احرص دائماً على استخدام قطع الغيار الأصلية فقط. عند الاتصال بمركز الخدمة المعتمد، تأكد من توفر المعلومات التالية لديك: الموديل، PNC، الرقم المسلسل.

يمكن العثور على المعلومات على لوحة القياس.

⚠️ معلومات تحذيرية / تنبيهية متعلقة بالسلامة

📖 تعليمات عامة ونصائح

📄 التعليمات البيئية

عرضة للتغيير بدون إشعار

1. معلومات الأمان والتركيب

فصول الأمان بعناية قبل أي استخدام أو أية صيانة للجهاز.

تحذير



قم بالرجوع إلى كتيب تعليمات التركيب المنفصلة للحصول على معلومات الأمان والتركيب. اقرأ

www.aeg.com/shop



867351215-A-472019



AEG