

JVC

- EN** INSTRUCTION MANUAL
- CZ** NÁVOD K POUŽITÍ
- PL** INSTRUKCJA OBSŁUGI
- SK** NÁVOD NA POUŽITIE
- HU** HASZNÁLATI UTASÍTÁS
- RO** MANUAL DE INSTRUCȚIUNI
- BG** РЪКОВОДСТВО ЗА ЕКСПЛОАТАЦИЯ



Bluetooth All-in-One Audio system

RD-E761

INTRODUCTION

- Thank you for buying our product.
- Please read through these operating instructions, so you will know how to operate your equipment properly. After you finished reading the instructions manual, put it away in a safe place for future reference.

DANGER

Invisible laser radiation when open and interlock failed or defeated. Avoid direct exposure to beam.

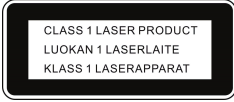

This Product is classified as a Class 1 LASER PRODUCT.
THE CLASS 1 LASER PRODUCT label is located on the rear exterior.

SAFETY

General

- Do not drop the device and do not expose it to liquid, moisture or humidity. These might lead to damage to the device.
- If the device is moved from a cold environment into a warmer one, do let it adapt to the new temperature before operate the device. Otherwise, it might lead to condensation and cause malfunctions in the device.
- Do not use the device in the dust environment as dust can damage the interior electronic components and lead to malfunctions in the device.
- Protect the device from strong vibrations and place it on stable surfaces.
- Do not attempt to disassembly the device.
- If the device is not using for a long period of time, disconnect it from the power supply by unplugging the power plug. This is to avoid the risk of fire.
- The ventilation should not be impeded by covering the ventilation openings with items, such as newspapers, table-cloths, curtains, etc.
- No naked flame sources, such as lighted candles, should be placed on the apparatus.

Risks associated with high volumes



Connect headphones with volume set low and increase it if required. Prolonged listening through some headphones at high volume settings can result in hearing damage. To prevent possible hearing damage, do not listen at high volume levels for long periods.

Battery handling and usage

- Only adults should handle battery. Do not allow a child to use this device unless the battery cover is securely attached.
- Remove batteries if exhausted or if they will not be used again for a long period. The incorrect use of batteries can cause electrolyte leakage and will corrode the compartment or cause the batteries to burst, therefore:
 - Do not mix battery types, e.g. alkaline with zinc carbonate.
 - When inserting new batteries, replace all batteries at the same time.
- Batteries contain chemical substances, so they should be disposed of properly.



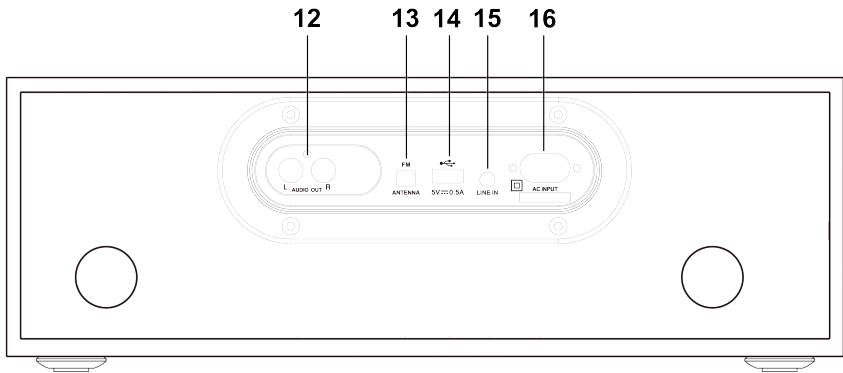
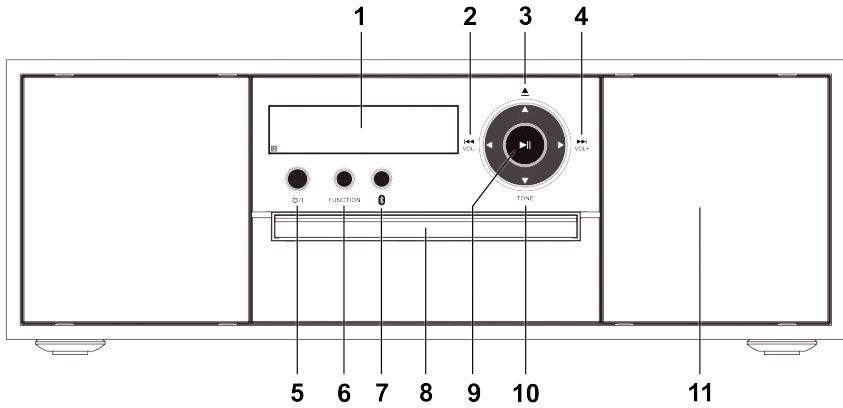



PRODUCT OVERVIEW AND CONTROL BUTTONS



- | | |
|---------------------------|--------------------------|
| 1. Display | 9. ► Play/Pause button |
| 2. ◀◀/VOL- button | 10. TONE button |
| 3. ▲ Open/Close button | 11. Speakers |
| 4. ▶▶/VOL+ button | 12. L/R AUDIO output |
| 5. ⏻/I ON/OFF button | 13. FM ANTENNA input |
| 6. FUNCTION button | 14. USB port |
| 7. Bluetooth button | 15. LINE IN jack |
| 8. CD Door | 16. AC INPUT socket |

NOTE: The USB port does not support charging.

REMOTE CONTROL BUTTONS

	Power On/Off
	Open / Close CD door
1- 0/10	FM mode: Press to select saved station. CD/USB mode: Press to select the desired track.
GoTo	FM mode: Press to set the radio frequency directly.
	FM mode: Press repeatedly to tune the desired radio frequency. CD/USB mode: Fast Forward / Rewind during playback
	FM mode: Press to skip the previous/next saved station. CD/USB/BT mode: Press to skip to the previous/next track.
	Stop playback
	Start / Pause playback
INTRO	CD mode: Press to play the beginning (15 s) of each track from CD-DA.
FM	Press to select the FM mode.
SEARCH	Press to search radio channels automatically.
VOL-/+	Decrease / Increase volume level
	Mute or resume the sound
TRACK COPY	Press to record a single track from a CD to a USB drive.
ALL COPY	Press to record the full CD to a USB drive.
FUNCT.	Press to select the mode (CD/FM/LINE IN/BT).
CD/USB	Press to switch between CD and USB mode.
BASS-/+	Adjust bass level
TREB-/+	Adjust treble level
MODE	CD/USB mode: Press to select the Audio mode (Stereo, Mono L, Mono R).
DSP	Press to choose sound effects.
REPEAT	CD/USB mode: Press to select the Repeat mode.
OSD	CD/USB mode: Press to select the track time (elapsed/remaining) display mode.

To install the batteries

Lift off the battery compartment cover from the rear of the remote control. Insert 2 x 1,5V AAA size batteries in accordance with the diagram in the battery compartment. Take care to observe the correct polarity.

Remote control operation

To operate the device with the remote control, point the remote handset at the remote sensor on the front panel and press the appropriate button on the remote handset.

The remote works best within a range of 6 ~ 7 meters from the front panel and on an angle of 30 degrees. Bright sunlight or room light conditions can interfere with the remote control. If the remote operation is unsatisfactory or stops working entirely, first try replacing the remote batteries, then try reducing the room lighting conditions.

GETTING STARTED

CONNECTION AND PREPARATION

Power connection

Connect the mains cable to the AC INPUT socket of the device and then into a mains socket.

Warning: Ensure that the power supply voltage corresponds to the voltage printed on the back of the device.

LINE IN connection

You can use the LINE IN to play any music from your phone or tablet. Connect the audio cable (included) to the LINE IN jack and the other end connects to the AUDIO OUT jack of your external device. Adjust the volume to your desired level. Press PLAY of the external audio source (eg. MP3 player) to start playback.



L/R AUDIO output connection

You can use the L/R AUDIO output to listen to music from this device on another external audio device. Use a suitable cable (not included) for the connection.

NOTE: L/R AUDIO output is active in CD and USB modes only.

GENERAL FUNCTIONS

Power on/off



Press the  button on the device or press the  button on the remote control to switch on the device. Switch off to the standby mode with the same button.

Mode selection

Press the **FUNCTION** button on the device or the remote control to select **CD (USB)/FM/LINE IN/BT** mode.

*NOTE: You can use the **BLUETOOTH** button on the device to select the Bluetooth mode. .*

Volume

Press the **V+/-** buttons on the device or the remote control to adjust the volume. If you wish to turn the sound off, press the  button on the remote control. Press the  button again or press the **V+/-** buttons on the device or the remote control to resume normal listening.

Bass/Treble level

Press the **BASS +/-** buttons on the remote control to adjust the bass level.

Press the **TREBLE +/-** buttons on the remote control to adjust the treble level.

*NOTE: You can use the **TONE** button on the device to set the Bass/Treble level.*

USING THE DEVICE

FM RADIO

NOTE: Connect the radio antenna (included) to the device before listening to radio.

Display info

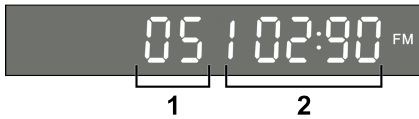

1. Radio station preset number
2. FM frequency

Scanning for stations

Press the **SEARCH** button to search for radio stations. After searching, the radio stations are stored in presets automatically.

Press the **GoTo** or **◀/▶** buttons to change the stored radio station. After setting a new frequency, the radio station is stored in presets automatically.

Select preset stations

Press the **NUMBERS** or **◀▶** buttons to select the stored station.

CD

NOTE: This device can playback all digital audio CD, MP3, finalized digital audio CD-Recordable (CD-R) discs, finalized digital audio CD-Rewritable (CD-RW) discs and CD-DA format digital audio CD/CD-R/CD-RW discs.

Display info

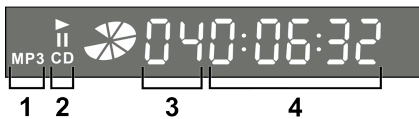

1. CD-R/RW with MP3 files
2. CD-DA
3. Track number
4. Elapsed/Remaining time

Press the **▲** button on the device or the remote control to open the disc compartment. Insert a disc with the label side up. Press the **▲** button to close the disc compartment. Play starts automatically. If not pres the **▶||** button.

USB

NOTE: The device supports USB drives (FAT32) with up to 32 GB of memory. Only support MP3 audio format. Do not use any USB extension cable for connecting the USB drive.

Display info

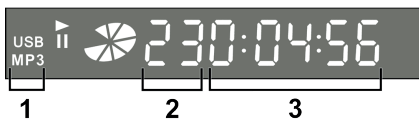

1. USB disc with MP3 files
2. Track number
3. Elapsed/Remaining time

Insert a USB drive into the USB port. Select the **USB** mode. Play starts automatically. If not pres the **▶||** button.

*NOTE: To select USB mode, switch the device to **CD** mode and then press the **CD/USB** button on the remote control.*

CONVERT CD TO MP3 FILES

NOTE: Insert a USB drive to the USB port.

Display info

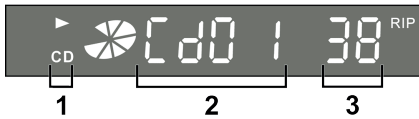

1. CD-DA
2. Track number
3. Progress (% Complete)

While playing a CD track, press the **TRACK COPY** button on the remote control to record a single track. While playing a CD, Press the **ALL COPY** button to record the full disc.

NOTE: All recordings are in ".mp3" format. The recordings are kept in a folder named "MP3"

IMPORTANT: Do not interrupt the recording, wait until the recording is finished.

BLUETOOTH

Select the **BT** mode. On your device enable Bluetooth and search for Bluetooth devices that can be paired (refer to the user manual of the device). Select **JVC RD-E761** on your Bluetooth enabled device and if necessary input '0000' as the pairing password. After successful pairing and connection tone is heard from the device.

Control the music playback from your Bluetooth device. Press ◀▶ to skip to the previous/next a track. Press ⏸ to pause/resume playback.

NOTE: Compatibility with all Bluetooth devices is not guaranteed. The effective operation range between this unit and your Bluetooth enabled device is approximately 10 meters (30 feet). Any obstacle between the unit and the device can reduce the operational range.

MAINTENANCE / CLEANING

- Always power off the device when cleaning it.
 - Never use any harsh or strong solvents to clean the device since these may damage the surface of the device. Dry, soft cloth is appropriate, however, if the device is extremely dirty, it may be wiped off with a slightly moist cloth. Make sure the device is dried off after cleaning.
- When you are necessary to ship the device, store it in its original package. Save the package for this purpose.

TROUBLESHOOTING

Problem	Solution
No power.	<ul style="list-style-type: none">• Ensure that the AC cord is properly connected.• Ensure that there is power at the AC outlet.
No sound.	<ul style="list-style-type: none">• Increase the volume.• Turn on the sound as it may be muted.• If using Bluetooth, ensure that the volume on your source device is turned up and that the device is not muted.
Remote control does not work.	<ul style="list-style-type: none">• Reduce the distance between the remote control and the device• Replace the battery.• Aim the remote control directly at the sensor on the front of the device.
No disc detected.	<ul style="list-style-type: none">• Insert a disc.• Check if the disc is inserted upside down.• Wait until the moisture condensation at the lens has cleared.• Replace or clean the disc.• Use a finalized CD or correct format disc.
Poor radio reception.	<ul style="list-style-type: none">• Check the radio antenna.• Increase the distance between the unit and your TV or other radiation sources.

SPECIFICATIONS

GENERAL

Supply voltage	AC 220~240 V, 50/60 Hz
Power consumption	≤ 30 W
Standby Power consumption	< 0,5 W
Remote Control Power Supply	2 x 1,5V AAA battery (not included)
Weight	Approx. 3 kg
Dimensions	360 (L) x 120 (H) x 218 (D) mm
Operation temperature	+5°C – +35°C

RADIO SECTION

FM Frequency Range	87,5 – 108 MHz
--------------------	----------------

BLUETOOTH SECTION

Bluetooth	V4.2 - Supports A2DP, AVRCP profiles
BT Frequency Range	2402 – 2480 MHz
EIRP	0,39 dBm

AUDIO SECTION

Power output	2 x 8 Watts RMS
--------------	-----------------

WE RESERVE THE RIGHT TO CHANGE TECHNICAL SPECIFICATIONS.

PACKAGE CONTENTS

Audio system, Remote control, Audio cable with 3,5 mm jack at both ends, FM Radio Antena, User manual



WARNING: DO NOT USE THIS PRODUCT NEAR WATER, IN WET AREAS TO AVOID FIRE OR INJURY OF ELECTRIC CURRENT. ALWAYS TURN OFF THE PRODUCT WHEN YOU DON'T USE IT OR BEFORE A REVISION. THERE AREN'T ANY PARTS IN THIS APPLIANCE WHICH ARE REPARABLE BY CONSUMER. ALWAYS APPEAL TO A QUALIFIED AUTHORIZED SERVICE. THE PRODUCT IS UNDER A DANGEROUS TENTION.



TO AVOID DANGER OF SUFFOCATION, KEEP THE PLASTIC BAG AWAY FROM BABIES AND CHILDREN. DO NOT USE THIS BAG IN CRIBS, BEDS, CARRIAGES OR PLAYPENS. THIS BAG IS NOT A TOY.

**Disposal of old Electrical & Electronic Equipment
(Applicable in the European Union and other European countries with separate collection systems)**



This symbol on the product or on its packaging indicates that this product shall not be treated as household waste. Instead it shall be handed over to the applicable collection point for the recycling of electrical and electronic equipment. By ensuring this product is disposed of correctly, you will help prevent potential negative consequences for the environment and human health, which could otherwise be caused by inappropriate waste handling of this product. The recycling of materials will help to conserve natural resources. For more detailed information about recycling of this product, please contact your local Civic Office, your household waste disposal service or the shop where you purchased the product.

 **Bluetooth®**

The Bluetooth® word mark and logos are registered trademarks owned by Bluetooth SIG, Inc. and any use of such marks Guangzhou Jie Li Electron Co., Ltd., is under license. Other trademarks and trade names are those of their respective owners.

Hereby, ETA a.s. declares that the radio equipment type RD-E761 is in compliance with Directive 2014/53/EU. The full text of the EU declaration of conformity is available at the following internet address: www.JVCAUDIO.cz/doc

ÚVOD

- Děkujeme vám za zakoupení tohoto výrobku.
- Přečtěte si prosím tento návod k použití, abyste věděli, jak správně tento přístroj ovládat. Po přečtení návodu k použití jej uložte na bezpečné místo k možnému pozdějšímu využití.

NEBEZPEČÍ

Po otevření přístroje a selhání nebo překonání bezpečnostních zámků hrozí ozáření neviditelným laserovým paprskem. Dbejte, abyste se paprsku přímo nevystavili.

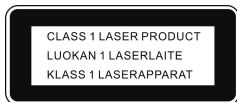

Tento přehrávač kompaktních disků je klasifikován jako LASEROVÝ PRODUKT TŘÍDY 1. Štítek LASEROVÝ PRODUKT TŘÍDY 1 se nachází na vnější straně zadní části.

BEZPEČNOST

Všeobecná ustanovení

- Chraňte přístroj před pádem a nevystavujte jej kapalinám, mokru ani vlhkosti. Mohlo by dojít k jeho poškození.
- Pokud přístroj přesunujete ze studeného do teplejšího prostředí, nechte jej před uvedením do provozu přizpůsobit nové teplotě. Jinak může dojít ke kondenzaci a nefunkčnosti přístroje.
- Nepoužívejte přístroj v prašném prostředí, protože prach může poškodit vnitřní elektronické součásti a vést k nefunkčnosti přístroje.
- Chraňte přístroj před silnými vibracemi a umístěte jej na stabilní povrchy.
- Nepokoušejte se přístroj rozebrat.
- Jestliže přístroj delší dobu nepoužíváte, odpojte jej ze zásuvky vytažením elektrické zástrčky. Zabráníte tím riziku požáru.
- Větrání by nemělo být blokováno zakrytím větracích otvorů předměty, jako jsou noviny, ubrusy, závěsy atd.
- Nepokládejte na přístroj žádné zdroje otevřeného ohně, například zapálené svíčky.

Rizika související s vysokou hlasitostí



Připojte sluchátka s hlasitostí nastavenou na nízkou úroveň a v případě potřeby ji zvyšte. Delší poslech s vysokou hlasitostí může v případě některých sluchátek způsobit poškození sluchu. Abyste předešli možnému poškození sluchu, neposlouchejte dlouhodobě při vysoké úrovni hlasitosti.

Manipulace s bateriemi a jejich používání

- S baterií by měli manipulovat pouze dospělí. Nedovolte, aby tento přístroj používaly děti, pokud kryt baterie není bezpečně připevněn.
- Baterie vyjměte, pokud jsou vybité nebo pokud nebudou delší dobu používány. Nesprávné používání baterií může způsobit únik elektrolytu, korozi prostoru pro baterie nebo zapříčinit prasknutí baterií, proto:
 - Nekombinujte různé typy baterií, např. zásadité se zinko-karbonovými.
 - Při vkládání nových baterií vyměňte všechny baterie současně.
- Baterie obsahují chemické látky, proto by měly být řádně zlikvidovány.



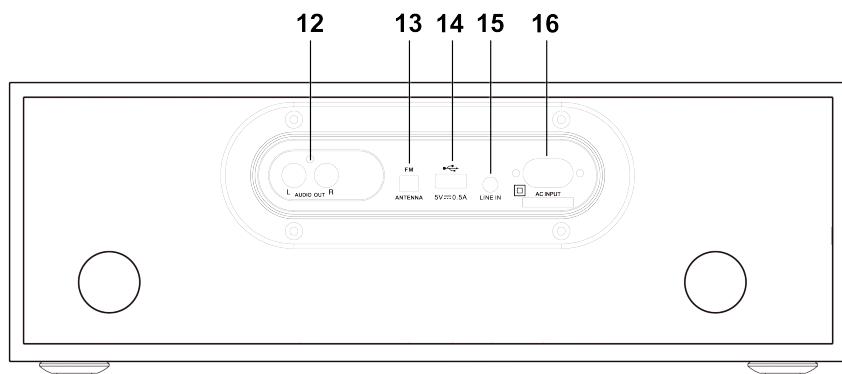
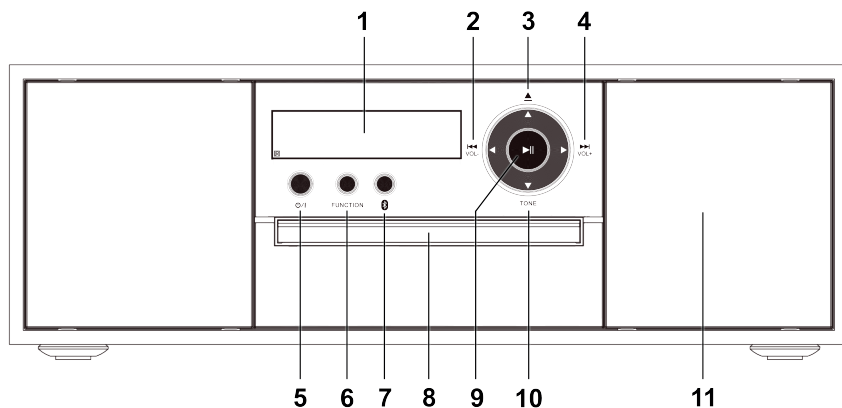



VYOBRAZENÍ VÝROBKU A TLAČÍTKA OVLÁDÁNÍ



- | | |
|------------------------------|----------------------------------|
| 1. Displej | 9. ► Přehrávání/Pauza tlačítko |
| 2. ◀◀/VOL- tlačítko | 10. TONE tlačítko |
| 3. ▲ Otevřít/Zavřít tlačítko | 11. Reproduktory |
| 4. ►►/VOL+ tlačítko | 12. L/R AUDIO výstup |
| 5. ⏻/I Zap/Vyp tlačítko | 13. FM ANTÉNA vstup |
| 6. FUNCTION tlačítko | 14. USB vstup |
| 7. Bluetooth tlačítko | 15. LINE IN vstup |
| 8. Zásuvka na CD disk | 16. AC INPUT vstup napájení |

POZNÁMKA: Vstup USB nepodporuje nabíjení.

TLAČÍTKA DÁLKOVÉHO OVLADAČE

	Zapnutí/Vypnutí
	Otevřít/Zavřít zásuvku pro CD
1- 0/10	Režim FM : Stisknutím vyberete uloženou stanici. Režim CD/USB : Stisknutím vyberete požadovanou stopu.
GoTo	Režim FM : Stiskněte pro přímé nastavení rozhlasové frekvence.
	Režim FM : Opakovanými stisky naladíte požadovanou rozhlasovou frekvenci. Režim CD/USB : Rychlý posun vpřed/vzad během přehrávání.
	Režim FM : Stisknutím přeskočíte na předchozí/další uloženou stanici. Režim CD/USB/BT : Stisknutím přeskočíte na předchozí/další stopu.
	Zastavení přehrávání.
	Spuštění/Pozastavení přehrávání.
INTRO	Režim CD : Stisknutím přehrajete začátek (15 sekund) každé stopy z CD-DA.
FM	Stisknutím vyberete režim FM .
SEARCH	Stisknutím automaticky vyhledáte rozhlasové kanály.
VOL-/+	Snížení/zvýšení úrovně hlasitosti.
	Vypnutí nebo opětovné zapnutí zvuku.
TRACK COPY	Stisknutím nahrajete jednu stopu z CD na paměťové zařízení USB.
ALL COPY	Stisknutím nahrajete celé CD na paměťové zařízení USB.
FUNCT.	Stisknutím zvolíte režim (CD/FM/LINE IN/BT).
CD/USB	Stisknutím přepnete mezi režimy CD a USB .
BASS-/+	Nastavení úrovně basů.
TREB-/+	Nastavení úrovně výšek.
MODE	Režim CD/USB : Stisknutím vyberete zvukový režim (Stereo, Mono L, Mono R).
DSP	Stisknutím zvolíte zvukové efekty.
REPEAT	Režim CD/USB : Stisknutím vyberete režim opakování.
OSD	Režim CD/USB : Stisknutím vyberete režim zobrazení času stopy (uplynulý/zbývající čas).

Instalace baterií

Sejměte kryt prostoru pro baterie na zadní straně dálkového ovladače. Vložte 2 x 1,5 V baterie velikosti AAA podle nákresu v prostoru na baterie. Dbejte na správnou polaritu.

Používání dálkového ovládání

Chcete-li přístroj ovládat pomocí dálkového ovladače, namiřte jej na senzor dálkového ovládání na předním panelu a stiskněte příslušné tlačítko na dálkovém ovladači.

Dálkový ovladač nejlépe funguje v dosahu 6 až 7 metrů od předního panelu a v úhlu do 30 stupňů. Dálkové ovládání může být rušeno jasným slunečním světlem nebo světelnými podmínkami v místnosti. Pokud dálkové ovládání uspokojivě nefunguje nebo přestane fungovat úplně, zkuste nejprve vyměnit jeho baterie a poté zkuste snížit osvětlení místnosti.

ZAČÍNÁME

PROPOJENÍ A PŘÍPRAVA

Připojení k napájení

Zapojte síťový kabel do zdířky pro elektrické napájení AC INPUT na přístroji a poté do síťové zásuvky.

Upozornění: Ujistěte se, že napětí zdroje odpovídá napětí uvedenému na zadní straně přístroje.

Připojení linkového vstupu LINE IN

Pomocí linkového vstupu LINE IN můžete přehrávat jakoukoli hudbu z telefonu nebo tabletu. Připojte audio kabel (je součástí balení) ke konektoru LINE IN a druhý konec zapojte do konektoru zvukového výstupu AUDIO OUT svého externího zařízení. Nastavte hlasitost na požadovanou úroveň. Stisknutím tlačítka PLAY na externím zdroji zvuku (např. na MP3 přehrávači) spustíte přehrávání.

Připojení L/R AUDIO výstupu

Výstup L/R AUDIO můžete použít k poslechu hudby z přístroje na jiném externím zvukovém zařízení. Pro připojení použijte vhodný kabel (není součástí balení).

POZNÁMKA: Výstup L/R AUDIO je aktivní pouze v režimech CD a USB.

ZÁKLADNÍ FUNKCE PŘÍSTROJE

Zapnutí/vypnutí

Stisknutím tlačítka O/I na přístroji nebo stisknutím tlačítka O na dálkovém ovladači přístroj zapnete. Stejným tlačítkem přepnete přístroj do pohotovostního režimu.

Volba režimu

Stisknutím tlačítka **FUNCTION** na přístroji nebo dálkovém ovladači zvolte režim **CD (USB)/FM/LINE IN/BT**.

*POZNÁMKA: Pomocí tlačítka **BLUETOOTH** na přístroji můžete zvolit režim Bluetooth.*

Hlasitost

Stisknutím tlačítek **V+/-** na přístroji nebo dálkovém ovladači upravte hlasitost. Pokud chcete zvuk vypnout, stiskněte tlačítko X na dálkovém ovladači. Opětovným stisknutím tlačítka X nebo stisknutím tlačítek **V+/-** na přístroji nebo na dálkovém ovladači obnovíte normální poslech.

Úroveň basů/výšek

Stisknutím tlačítek **BASS +/-** na dálkovém ovladači upravíte úroveň basů.

Stisknutím tlačítek **TREBLE +/-** na dálkovém ovladači upravíte úroveň výšek.

*POZNÁMKA: Úroveň basů/výšek nastavíte i pomocí tlačítka **TONE** na přístroji.*

POUŽÍVÁNÍ PŘÍSTROJE

RÁDIO FM

POZNÁMKA: Před poslechem rádia připojte k přístroji rozhlasovou anténu (je součástí balení).

Informace na displeji



1. Číslo předvolby rozhlasové stanice
2. Frekvence FM

Vyhledávání stanic

Stisknutím tlačítka **SEARCH** vyhledáte rozhlasové stanice. Po vyhledání se rozhlasové stanice automaticky uloží do předvoleb.

Stisknutím tlačítka **GoTo** nebo pomocí ◀/▶ tlačítek změníte uloženou rozhlasovou stanici. Po nastavení nové frekvence se rozhlasová stanice automaticky uloží do předvoleb.

Volba stanic v předvolbách

Uloženou stanici vyberete stiskem číselných nebo pomocí ◀/▶ tlačítek.

CD

POZNÁMKA: Tento přístroj je schopen přehrávat všechna digitální zvuková CD, MP3, finalizované digitální zvukové disky CD-R, finalizované digitální zvukové disky CD-RW a digitální zvukové disky CD/CD-R ve formátu CD-DA /CD-RW.

Informace na displeji

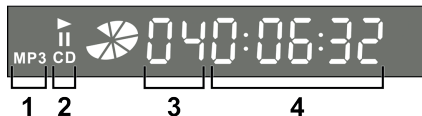

1. CD-R/RW se soubory MP3
2. CD-DA
3. Číslo stopy
4. Uplynulý/Zbývajcí čas

Stisknutím tlačítka ▲ na přístroji nebo dálkovém ovladači otevřete zásuvku disku. Vložte disk potištenou stranou nahoru. Stisknutím tlačítka ▲ zásuvku zavřete. Přehrávání se spustí automaticky. Pokud ne, stiskněte tlačítko ▶.

USB

POZNÁMKA: Přístroj podporuje paměťová zařízení USB (FAT32) s pamětí až 32 GB. Podporuje pouze audio formát MP3. K připojení jednotky USB nepoužívejte žádný prodlužovací kabel USB.

Informace na displeji

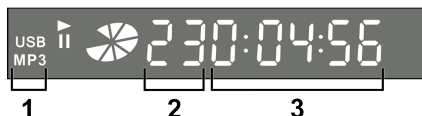

1. USB disk se soubory MP3
2. Číslo stopy
3. Uplynulý/Zbývajcí čas

Zapojte paměťové zařízení USB do vstupu pro USB. Vyberte režim **USB**. Přehrávání se spustí automaticky. Pokud ne, stiskněte tlačítko ▶.

*POZNÁMKA: Chcete-li vybrat režim USB, přepněte přístroj do režimu **CD** a poté stiskněte tlačítko **CD/USB** na dálkovém ovladači.*

KONVERZE CD NA SOUBORY MP3

POZNÁMKA: Zapojte do USB vstupu paměťové zařízení USB.

Informace na displeji

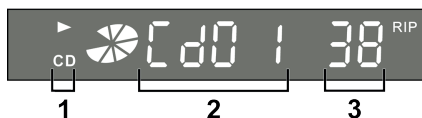

1. CD-DA
2. Číslo stopy
3. Průběh (hotovo v %)

Během přehrávání skladby na CD stiskněte tlačítko **TRACK COPY** na dálkovém ovladači, spustíte nahrávání jedné skladby. Pokud chcete nahrát celý disk, stiskněte během přehrávání CD tlačítko **ALL COPY**.

POZNÁMKA: Všechny nahrávky jsou ve formátu „.mp3“. Nahrávky budou ve složce pod názvem „MP3“.

DŮLEŽITÉ: Nahrávání nepřerušujte, počkejte na jeho dokončení.

BLUETOOTH

Vyberte režim **BT**. Na svém zařízení povolte funkci Bluetooth a vyhledejte přístroje s funkcí Bluetooth, které lze spárovat (viz uživatelská příručka k zařízení). Vyberte na svém zařízení s funkcí Bluetooth položku **JVC RD-E761** a v případě potřeby zadejte „0000“ jako heslo pro spárování. Po úspěšném spárování a připojení se ze zařízení ozve zvukový signál. Přehrávání hudby můžete ovládat ze svého zařízení s funkcí Bluetooth. Stisknutím tlačítek **⏮/⏭** přeskočíte na předchozí/následující skladbu. Stisknutím tlačítka **⏸** pozastavíte/obnovíte přehrávání.

POZNÁMKA: Není zaručena kompatibilita se všemi přístroji s funkcí Bluetooth. Účinný provozní dosah mezi přístrojem a zařízením podporujícím technologii Bluetooth je přibližně 10 metrů. Překážky mezi přístroji a zařízením s funkcí Bluetooth může provozní dosah snížit.

ÚDRŽBA / ČIŠTĚNÍ

- Při čištění přístroj vždy vypněte.
- K čištění přístroje nikdy nepoužívejte neředěná nebo silná rozpouštědla, protože by mohla poškodit povrch zařízení. Vhodný je suchý měkký hadřík, avšak pokud je přístroj mimořádně znečištěn, lze jej očistit mírně navlhčeným hadříkem. Po vyčištění se ujistěte, že je zařízení suché.

Pokud potřebujete zařízení odeslat poštou, uložte jej do původního obalu. K tomuto účelu si původní obal uschovejte.

ŘEŠENÍ PROBLÉMŮ

Problém	Řešení
Není napájení.	<ul style="list-style-type: none">• Ujistěte se, že je napájecí kabel správně připojen.• Ujistěte se, že je v elektrické zásuvce proud.
Žádný zvuk.	<ul style="list-style-type: none">• Zvyšte hlasitost.• Zapněte zvuk, protože může být vypnutý.• Pokud používáte funkci Bluetooth, ujistěte se, že je na zdrojovém zařízení nastavena hlasitost a že zařízení není ztlumeno.
Dálkový ovladač nefunguje.	<ul style="list-style-type: none">• Snižte vzdálenost mezi dálkovým ovladačem a přístrojem.• Vyměňte baterie.• Namiřte dálkový ovladač přímo na senzor na přední straně zařízení.
Nenalezen disk.	<ul style="list-style-type: none">• Vložte disk.• Zkontrolujte, zda není disk vložen naopak.• Počkejte, až se odpaří kondenzovaná vlhkost na čočce.• Vyměňte nebo očistěte disk.• Použijte finalizovaný disk CD nebo disk správného formátu.
Nekvalitní příjem rádia.	<ul style="list-style-type: none">• Zkontrolujte anténu rádia.• Zvětšete vzdálenost mezi přístrojem a svým televizorem nebo jinými zdroji záření.

TECHNICKÉ SPECIFIKACE

VŠEOBECNÉ

Napájecí napětí	AC 220~240 V, 50/60 Hz
Příkon	≤ 30 W
Spotřeba v pohotovostním režimu	< 0,5 W
Napájení dálkového ovladače	2 x baterie AAA – 1,5 V (nejsou přiloženy)
Hmotnost	přibližně 3 kg
Rozměry	360 (D) x 120 (V) x 218 (H) mm
Provozní teplota	+5°C – +35°C

SEKCE RÁDIA

Kmitočtový rozsah FM	87,5 – 108 MHz
----------------------	----------------

SEKCE BLUETOOTH

Bluetooth	V4.2 - podpora profilů A2DP a AVRCP
Kmitočtový rozsah Bluetooth	2402 – 2480 MHz
EIRP	0,39 dBm

SEKCE AUDIO

Výstupní výkon	2 x 8 W RMS
----------------	-------------

ZMĚNA TECHNICKÉ SPECIFIKACE VÝROBKU VYHRAZENA VÝROBCEM.

OBSAH BALENÍ

Audio systém, dálkový ovladač, audio kabel, anténa FM, návod k použití

Informace o výrobku a servisní síti najdete na internetové adrese www.JVCAUDIO.cz



VAROVÁNÍ: NEVYSTAVUJTE SPOTŘEBIČ DEŠTI NEBO VLHKOSTI ABYSTE PŘEDEŠLI VZNIKU POŽÁRU NEBO ÚRAZU ELEKTRICKÝM PROUDEM. VŽDY SPOTŘEBIČ VYPNĚTE ZE ZÁSUVKY, KDYŽ JEJ NEPOUŽÍVÁTE NEBO PŘED OPRAVOU. V PŘÍSTROJI NEJSOU ŽÁDNÉ ČÁSTI OPRAVITELNÉ SPOTŘEBITELEM. VŽDY SE OBRACEJTE NA KVALIFIKOVANÝ AUTORIZOVANÝ SERVIS. PŘÍSTROJ JE POD NEBEZPEČNÝM NAPĚTÍM.



NEBEZPEČÍ UDUŠENÍ. PE SÁČEK ODKLÁDEJTE MIMO DOSAH DĚTÍ. SÁČEK NENÍ NA HRANÍ. NEPOUŽÍVEJTE TENTO SÁČEK V KOLÉBKÁCH, POSTÝLKÁCH, KOČÁRCÍCH NEBO DĚTSKÝCH OHRÁDKÁCH.

Likvidace starých elektrických a elektronických zařízení

(Vztahuje se na Evropskou unii a evropské země se systémy odděleného sběru)



Tento symbol umístěný na výrobku nebo jeho balení upozorňuje, že by s výrobkem po ukončení jeho životnosti nemělo být nakládáno jako s běžným odpadem z domácnosti. Je nutné ho odvézt do sběrného místa pro recyklaci elektrického a elektronického zařízení. Zajištěním správné likvidace tohoto výrobku pomůžete zabránit případným negativním dopadům na životní prostředí a lidské zdraví, které by jinak byly způsobeny nevhodnou likvidací výrobku. Recyklováním materiálů, z nichž je vyroben, pomůžete ochránit přírodní zdroje. Podrobnější informace o recyklaci tohoto výrobku zjistíte u příslušného místního obecního úřadu, podniku pro likvidaci domovních odpadů nebo v obchodě, kde jste výrobek zakoupili.



Slovní značka a loga Bluetooth® jsou registrované ochranné známky vlastněné společností Bluetooth SIG, Inc. a jakékoli použití těchto značek společností Guangzhou Jie Li Electron Co., Ltd., je licencováno. Ostatní ochranné známky a obchodní názvy jsou majetkem příslušných vlastníků.

Tímto ETA a.s. prohlašuje, že typ rádiového zařízení RD-E761 je v souladu se směrnicí 2014/53/EU. Úplné znění EU prohlášení o shodě je k dispozici na této internetové adrese: www.JVCAUDIO.cz/doc

WPROWADZENIE

- Dziękujemy za zakup naszego produktu.
- Prosimy o przeczytanie niniejszej instrukcji obsługi, aby dowiedzieć się, jak prawidłowo obsługiwać sprzęt. Po przeczytaniu instrukcji obsługi odłóż ją w bezpieczne miejsce, aby móc z niej skorzystać w przyszłości.

NIEBEZPIECZEŃSTWO

Występuje niewidzialne promieniowanie laserowe, gdy urządzenie jest otwarte i blokada zawiodła lub została wyłączona. Unikaj bezpośredniego narażenia na promień.

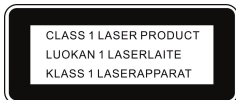

Ten produkt jest zaklasyfikowany jako PRODUKT LASEROWY KLASY 1. Etykieta oznaczająca PRODUKT LASEROWY KLASY 1 znajduje się z tyłu obudowy.

BEZPIECZEŃSTWO

Informacje ogólne

- Nie upuszczaj urządzenia i nie narażaj go na działanie cieczy, wilgoci lub innych czynników. Może to doprowadzić do uszkodzenia urządzenia.
- Jeżeli urządzenie zostanie przeniesione z zimnego otoczenia do cieplejszego, przed uruchomieniem urządzenia należy pozwolić mu na dostosowanie się do nowej temperatury. W przeciwnym razie może dojść do kondensacji pary wodnej, co może spowodować nieprawidłowe działanie urządzenia.
- Nie należy używać urządzenia w środowisku zapyłonym, ponieważ kurz może uszkodzić wewnętrzne elementy elektroniczne i doprowadzić do nieprawidłowego działania urządzenia.
- Należy chronić urządzenie przed silnymi wibracjami i stawiać je na stabilnych powierzchniach.
- Nie należy podejmować prób demontażu urządzenia.
- Jeżeli urządzenie nie jest używane przez dłuższy okres czasu, należy odłączyć je od zasilania poprzez wyciągnięcie wtyczki z gniazdka. Ma to na celu uniknięcie ryzyka pożaru.
- Upewnij się, że wentylacja nie jest utrudniona przez zakrycie otworów wentylacyjnych przedmiotami, takimi jak gazety, obrusy, zasłony itp.
- Na urządzeniu nie wolno stawiać źródeł otwartego ognia, takich jak zapalone świece.

Zagrożenie związane z wysokim napięciem



Podłącz słuchawki z ustawioną niską głośnością i zwiększ ją w razie potrzeby. Długotrwałe słuchanie przez niektóre słuchawki przy wysokich ustawieniach głośności może spowodować uszkodzenie słuchu. Aby zapobiec możliwemu uszkodzeniu słuchu, nie słuchaj przy wysokim poziomie głośności przez długi czas.

Obsługa i użytkowanie baterii

- Tylko dorośli powinni wymieniać baterie. Nie pozwalaj dzieciom używać tego urządzenia, jeżeli pokrywa baterii nie jest prawidłowo przymocowana.
- Wyjmij baterie, jeżeli są rozładowane lub jeżeli nie będą ponownie używane przez długi czas. Nieprawidłowe użycie baterii może spowodować wyciek elektrolitu i spowodować korozję komory lub doprowadzić do wybuchu baterii, dlatego:
 - Nie mieszaj typów baterii, np. alkalicznych z cynkowo-węglowymi.
 - Wkładając nowe baterie, wymień wszystkie baterie w tym samym czasie.
- Baterie zawierają substancje chemiczne, dlatego należy je odpowiednio utylizować.



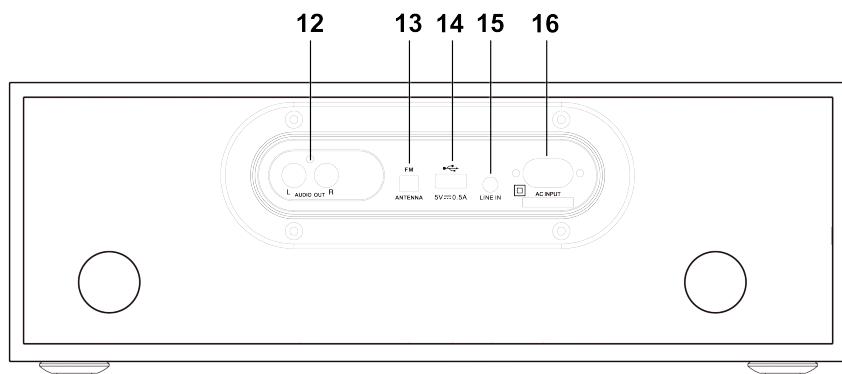
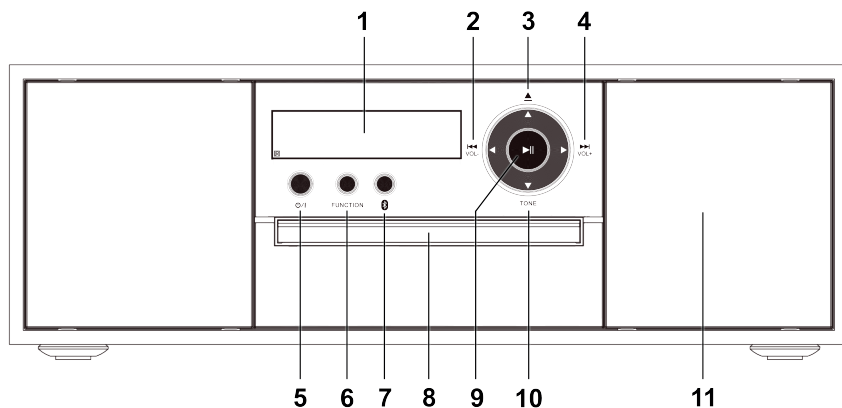



PRZEGLĄD PRODUKTU I PRZYCISKI STERUJĄCE



- | | |
|---|-----------------------------------|
| 1. Ekran | 9. Przycisk ▶ Play/Pause |
| 2. Przycisk ◀ /VOL- | 10. Przycisk TONE |
| 3. ▲ Przycisk Otwórz/Zamknij | 11. Głośniki |
| 4. Przycisk ▶ /VOL+ | 12. Wyjście L/R AUDIO |
| 5. Przycisk włączania/wyłączania ⏻/I | 13. Wejście ANTENY FM |
| 6. Przycisk FUNCTION | 14. Port USB |
| 7. 📶 Przycisk Bluetooth | 15. Gniazdo LINE IN |
| 8. Drzwi CD | 16. Gniazdo AC INPUT |

UWAGA: Port USB nie obsługuje ładowania.

PRZYCISKI ZDALNEGO STEROWANIA

	Włączanie/wyłączanie zasilania
	Otwieranie/zamykanie drzwi CD
1- 0/10	Tryb FM : Naciśnij przycisk, aby wybrać zapisaną stację. Tryb CD/USB : Naciśnij przycisk , aby wybrać żądany utwór.
GoTo	Tryb FM : Naciśnij przycisk, aby bezpośrednio ustawić częstotliwość radiową.
	Tryb FM : Naciśnij kilkakrotnie, aby dostroić żądaną częstotliwość radiową. Tryb CD/USB : Szybkie przewijanie do przodu/do tyłu podczas odtwarzania
	Tryb FM : Naciśnij, aby pominąć poprzednią/kolejną zapisaną stację. Tryb CD/USB/BT : Naciśnij, aby przejść do poprzedniego/następnego utworu.
	Zatrzymaj odtwarzanie
	Rozpocząwanie / wstrzymywanie odtwarzania
INTRO	Tryb CD : Naciśnij, aby odtworzyć początek (15 s) każdej ścieżki z płyty CD-DA.
FM	Naciśnij, aby wybrać tryb FM .
SEARCH	Naciśnij, aby automatycznie wyszukać kanały radiowe.
VOL-/+	Zmniejszanie / zwiększanie poziomu głośności
	Wyciszenie lub wznawianie dźwięku
TRACK COPY	Naciśnij, aby nagrać pojedynczą ścieżkę z płyty CD na dysk USB.
ALL COPY	Naciśnij, aby nagrać całą płytę CD na dysk USB.
FUNCT.	Naciśnij, aby wybrać tryb (CD/FM/LINE IN/BT).
CD/USB	Naciśnij, aby przełączyć między trybami CD oraz USB .
BASS-/+	Regulacja poziomu basów
TREB-/+	Regulacja poziomu tonów wysokich
MODE	Tryb CD/USB : Naciśnij, aby wybrać tryb audio (Stereo, Mono L, Mono R).
DSP	Naciśnij, aby wybrać efekty dźwiękowe.
REPEAT	Tryb CD/USB : Naciśnij, aby wybrać tryb powtarzania.
OSD	Tryb CD/USB : Naciśnij, aby wybrać tryb wyświetlania czasu utworu (upływający/pozostały).

Instalacja baterii

Zdejmij pokrywę komory baterii z tyłu pilota zdalnego sterowania. Włóż 2 baterie 1,5 V AAA zgodnie ze schematem do komory baterii. Zwróć uwagę na prawidłową biegunowość.

Obsługa pilota zdalnego sterowania

Aby obsługiwać urządzenie za pomocą pilota, skieruj pilota na czujnik zdalnego sterowania na panelu przednim i naciśnij odpowiedni przycisk na pilocie.

Pilot działa najlepiej w zasięgu 6 - 7 metrów od panelu przedniego i pod kątem 30 stopni.

Jasne światło słoneczne lub oświetlenie w pomieszczeniu może zakłócać działanie pilota.

Jeżeli działanie pilota jest niezadowolające lub przestaje działać całkowicie, spróbuj najpierw wymienić baterie pilota, a następnie spróbuj zmniejszyć oświetlenie w pomieszczeniu.

PIERWSZE KROKI

PODŁĄCZENIE I PRZYGOTOWANIE

Podłączenie zasilania

Podłącz kabel zasilający do gniazda AC INPUT urządzenia, a następnie do gniazda sieciowego.

Ostrzeżenie: Upewnij się, że napięcie zasilania jest zgodne z napięciem podanym na tylnej ścianie urządzenia.

Połączenie LINE IN

Za pomocą wejścia LINE IN można odtwarzać dowolną muzykę z telefonu lub tabletu. Podłącz kabel audio (w zestawie) do gniazda LINE IN, a drugi koniec podłącz do gniazda AUDIO OUT urządzenia zewnętrznego. Wyreguluj głośność dożądanego poziomu. Naciśnij przycisk PLAY na zewnętrznym źródle dźwięku (np. odtwarzacza MP3), aby rozpocząć odtwarzanie.

Złącze wyjścia L/R AUDIO

Wyjścia L/R AUDIO można użyć do słuchania muzyki z tego urządzenia na innym zewnętrznym urządzeniu audio. Do połączenia należy użyć odpowiedniego kabla (nie jest dołączony do zestawu).

UWAGA: Wyjście L/R AUDIO jest aktywne tylko w trybach CD i USB.

FUNKCJE OGÓLNE

Włączanie/wyłączanie zasilania

Naciśnij przycisk \odot /I na urządzeniu lub naciśnij przycisk \odot na pilocie zdalnego sterowania, aby włączyć urządzenie. Za pomocą tego samego przycisku wyłącz tryb gotowości.

Wybór trybu

Naciśnij przycisk **FUNCTION** na urządzeniu lub na pilocie, aby wybrać tryb **CD (USB)/FM/LINE IN/BT**.

*UWAGA: Aby wybrać tryb Bluetooth, można użyć przycisku **BLUETOOTH** na urządzeniu.*

Głośność

Aby wyregulować głośność, naciskaj przyciski **V+/-** na urządzeniu lub na pilocie. Jeżeli chcesz wyłączyć dźwięk, naciśnij przycisk \times na pilocie. Ponownie naciśnij przycisk \times lub naciśnij przyciski **V+/-** na urządzeniu lub na pilocie, aby powrócić do normalnego słuchania.

Poziom tonów niskich/tonów wysokich

Naciśnij przyciski **BASS +/-** na pilocie, aby wyregulować poziom basów.

Wciśnij przyciski **TREBLE +/-** na pilocie, aby wyregulować poziom tonów wysokich.

*UWAGA: Do ustawienia poziomu tonów niskich/tonów wysokich można użyć przycisku **TONE** na urządzeniu.*

KORZYSTANIE Z URZĄDZENIA

RADIO FM

UWAGA: Przed słuchaniem radia należy podłączyć antenę radiową (w zestawie) do urządzenia.

Informacje na ekranie



1. Numer zaprogramowanej stacji radiowej
2. Częstotliwość FM

Wyszukiwanie stacji

Naciśnij przycisk **SEARCH**, aby wyszukać stacje radiowe. Po zakończeniu wyszukiwania stacje radiowe są automatycznie zapisywane w zaprogramowanych stacjach.

Naciskaj przyciski **GoTo** lub **◀/▶**, aby zmienić zapisaną stację radiową. Po ustawieniu nowej częstotliwości stacja radiowa zostanie automatycznie zapisana w zaprogramowanych stacjach.

Wybieranie zaprogramowanych stacji

Naciskaj przyciski **NUMBERS** lub **◀/▶**, aby wybrać zapisaną stację.

CD

UWAGA: Urządzenie umożliwia odtwarzanie wszystkich płyt cyfrowych audio CD, MP3, zakończonych płyt cyfrowych audio CD-R (CD-R), zakończonych płyt cyfrowych audio CD-Rewritable (CD-RW) i płyt cyfrowych audio CD/CD-R/CD-RW w formacie CD-DA.

Informacje na ekranie

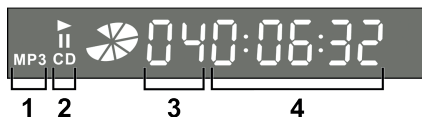

1. CD-R/RW z plikami MP3
2. CD-DA
3. Numer ścieżki
4. Czas, który upłynął/pozostały

Naciśnij przycisk **▲** na urządzeniu lub na pilocie, aby otworzyć komorę na płyty. Włóż płytę stroną z etykietą do góry. Naciśnij przycisk **▲** aby zamknąć komorę na płyty. Odtwarzanie rozpoczyna się automatycznie. Jeżeli tak się nie stanie, naciśnij przycisk **▶**.

USB

UWAGA: Urządzenie obsługuje dyski USB (FAT32) o pojemności do 32 GB. Obsługuje tylko format audio MP3. Do podłączania napędu USB nie należy używać przedłużaczy USB.

Informacje na ekranie

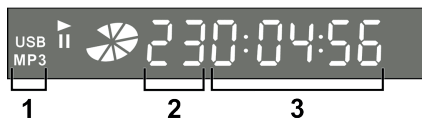

1. Dysk USB z plikami MP3
2. Numer ścieżki
3. Czas, który upłynął/pozostały

Włóż napęd USB do portu USB. Wybierz tryb **USB**. Odtwarzanie rozpoczyna się automatycznie. Jeżeli tak się nie stanie, naciśnij przycisk **▶**.

*UWAGA: Aby wybrać tryb USB, należy przełączyć urządzenie w tryb **CD**, a następnie nacisnąć przycisk **CD/USB** na pilocie.*

KONWERSJA PŁYT CD NA PLIKI MP3

UWAGA: Włóż napęd USB do portu USB.

Informacje na ekranie

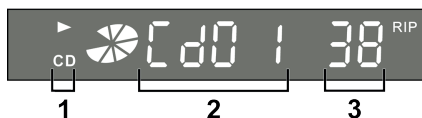

1. CD-DA
2. Numer ścieżki
3. Postęp (% ukończenia)

Podczas odtwarzania ścieżki CD naciśnij przycisk **TRACK COPY** na pilocie zdalnego sterowania, aby nagrać pojedynczą ścieżkę. Podczas odtwarzania płyty CD naciśnij przycisk **ALL COPY**, aby nagrać całą płytę.

UWAGA: Wszystkie nagrania są w formacie ".mp3". Nagrania są przechowywane w folderze o nazwie "MP3"

WAŻNE: Nie przerywaj nagrywania, poczekaj do jego zakończenia.

BLUETOOTH

Wybierz tryb **BT**. W urządzeniu włącz funkcję Bluetooth i wyszukaj urządzenia Bluetooth, które mogą zostać sparowane (patrz instrukcja obsługi urządzenia). Wybierz **JVC RD-E761** na urządzeniu wyposażonym w Bluetooth i w razie potrzeby wpisz "0000" jako hasło parowania. Po pomyślnym sparowaniu i nawiązaniu połączenia z urządzenia słychać sygnał dźwiękowy. Steruj odtwarzaniem muzyki z urządzenia Bluetooth. Naciśnij **◀/▶**, aby przejść do poprzedniego/następnego utworu. Naciśnij **⏸**, aby wstrzymać/wznowić odtwarzanie.

UWAGA: Zgodność z wszystkimi urządzeniami Bluetooth nie jest gwarantowana. Efektywny zasięg działania pomiędzy tym urządzeniem a urządzeniem Bluetooth wynosi około 10 metrów. Wszelkie przeszkody znajdujące się między jednostką a urządzeniem mogą zmniejszyć zasięg działania.

KONSERWACJA / CZYSZCZENIE

- Zawsze wyłączaj urządzenie podczas czyszczenia.
- Do czyszczenia urządzenia nie wolno używać żadnych ostrych lub silnych rozpuszczalników, ponieważ mogą one uszkodzić powierzchnię urządzenia. Odpowiednia jest sucha, miękka szmatka, jednak jeżeli urządzenie jest bardzo brudne, można je przetrzeć lekko wilgotną szmatką. Upewnij się, że urządzenie zostało wysuszone po czyszczeniu.

W przypadku konieczności wysłania urządzenia, należy je wysłać w oryginalnym opakowaniu. Zachowaj opakowanie w tym celu.

ROZWIĄZYWANIE PROBLEMÓW

Problem	Rozwiązanie
Brak zasilania.	<ul style="list-style-type: none">• Upewnij się, że przewód zasilający jest prawidłowo podłączony.• Upewnij się, że gniazdo prądu zmiennego jest podłączone do zasilania.
Brak dźwięku.	<ul style="list-style-type: none">• Zwiększ głośność.• Włącz dźwięk, ponieważ może być wyciszony.• W przypadku korzystania z funkcji Bluetooth, upewnij się, że głośność w urządzeniu źródłowym jest zwiększona, a urządzenie nie jest wyciszone.
Pilot zdalnego sterowania nie działa.	<ul style="list-style-type: none">• Zmniejsz odległość między pilotem a urządzeniem• Wymień baterię.• Skieruj pilota bezpośrednio na czujnik znajdujący się z przodu urządzenia.
Nie wykryto płyty.	<ul style="list-style-type: none">• Włóż płytę.• Sprawdź, czy płyta nie jest włożona do góry nogami.• Poczekaj, aż wilgoć skraplająca się na soczewce zniknie.• Wymień lub wyczyść płytę.• Należy użyć sfinalizowanej płyty CD lub płyty o prawidłowym formacie.
Słaby odbiór radiowy.	<ul style="list-style-type: none">• Sprawdź antenę radiową.• Zwiększ odległość między urządzeniem a telewizorem lub innymi źródłami promieniowania.

SPECYFIKACJE

INFORMACJE OGÓLNE

Napięcie zasilania	AC 220 V ~ 240 V, 50/60 Hz
Zużycie energii	≤ 30 W
Pobór mocy w trybie czuwania	< 0,5 W
Zasilania pilota zdalnego sterowania	2 × bateria 1,5 V AAA (brak w zestawie)
Masa	Okolo 3 kg
Wymiary	360 (W) × 120 (S) × 218 (D) mm
Temperatura pracy	+5 °C – +35 °C

PARAMETRY RADIA

Zakres częstotliwości FM	87,5 – 108 MHz
--------------------------	----------------

PARAMETRY BLUETOOTH

Bluetooth	V4.2 – Obsługa profili A2DP oraz AVRCP
Zakres częstotliwości BT	2402 – 2480 MHz
EIRP	0,39 dBm

PARAMETRY AUDIO

Moc wyjściowa	2 × 8 W RMS
---------------	-------------

ZASTRZEGAMY SOBIE PRAWO DO ZMIANY SPECYFIKACJI TECHNICZNYCH.

ZAWARTOŚĆ OPAKOWANIA

System audio, pilot zdalnego sterowania, kabel audio z wtyczką 3,5 mm na obu końcach, antena radiowa FM, instrukcja obsługi

Więcej informacji dotyczących urządzenia oraz serwisu znajduje się na naszej stronie internetowej www.JVCAUDIO.pl



OSTRZEŻENIE: ABY UNIKNĄĆ NIEBEZPIECZEŃSTWA POŻARU LUB PORAŻENIA PRĄDEM ELEKTRYCZNYM, NIE WOLNO WYSTAWIAĆ SPRZĘTU NA DZIAŁANIE DESZCZU BĄDŹ WILGOCI. URZĄDZENIE ODBIORCZE ZAWSZE WYŁĄCZYĆ Z GNIAZDKA, KIEDY NIE JEST UŻYWANE LUB PRZED NAPRAWĄ. W URZĄDZENIU NIE MA ŻADNYCH CZĘŚCI, KTÓRE BY MÓGŁ ODBIORCASAMODZIELNIE NAPRAWIAĆ. NAPRAWĘ SPRZĘTU NALEŻY ZLECIĆ ODPOWIEDNIO PRZYGOTOWANEMU SERWISU AUTORYZACYJNEMU. URZĄDZENIE ZNAJDUJE SIĘ POD NIEBEZPIECZNYM NAPIĘCIEM.



NIEBEZPIECZEŃSTWO UDUSZENIA. TOREBKĘ Z PE POŁOŻYĆ W MIEJSCU BĘDĄCYM POZA ZASIĘGIEM DZIECI. TOREBKA NIE SŁUŻY DO ZABAWY! TEGO WORKA NIE NALEŻY UŻYWAĆ W KOŁYSKACH, ŁÓŻECZKACH, WÓZKACH LUB KOJCACH DZIECIĘCYCH.

Utylizacja zużytego sprzętu

(stosowane w krajach Unii Europejskiej i w pozostałych krajach europejskich stosujących systemy zbiórki)



Ten symbol na produkcie lub jego opakowaniu oznacza, że produkt nie może być traktowany jako odpad komunalny, lecz powinno się go dostarczyć do odpowiedniego punktu zbiórki sprzętu elektrycznego i elektronicznego, w celu recyklingu.

Odpowiednie zadysponowanie zużytego produktu zapobiega potencjalnym negatywnym wpływom na środowisko oraz zdrowie ludzi, jakie mogłyby wystąpić w przypadku niewłaściwego zagospodarowania odpadów. Recykling materiałów pomaga chronić środowisko naturalne. W celu uzyskania bardziej szczegółowych informacji na temat recyklingu tego produktu, należy skontaktować się z lokalną jednostką samorządu terytorialnego, ze służbami zagospodarowywania odpadów lub ze sklepem, w którym zakupiony został ten produkt.



Słowny znak towarowy i logo Bluetooth® są zarejestrowanymi znakami towarowymi należącymi do Bluetooth SIG, Inc. i wszelkie wykorzystanie tych znaków przez Guangzhou Jie Li Electron Co., Ltd., odbywa się na podstawie licencji. Inne znaki towarowe i nazwy handlowe należą do ich właścicieli.

Niniejszym ETA a.s. oświadcza, że sprzęt radiowy typu RD-E761 spełnia wymagania dyrektywy 2014/53/EU. Pełny tekst deklaracji zgodności jest dostępny pod poniższym adresem internetowym: www.JVCAUDIO.cz/doc

ÚVOD

- Ďakujeme vám za zakúpenie tohto výrobku.
- Prečítajte si prosím tento návod na použitie, aby ste sa dozvedeli, ako správne tento prístroj ovládať. Po prečítaní návodu na použitie ho uložte na bezpečné miesto k možnému neskoršiemu využitiu.

NEBEZPEČIE

Po otvorení prístroja a zlyhaní alebo prekonaní bezpečnostných zámkov hrozí ožiarenie neviditeľným laserovým lúčom. Dbajte, aby ste sa lúču priamo nevystavili.

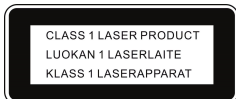

Tento prehrávač kompaktných diskov je klasifikovaný ako LASEROVÝ PRODUKT TRIEDY 1. Štítko LASEROVÝ PRODUKT TRIEDY 1 sa nachádza na vonkajšej strane zadnej časti.

BEZPEČNOSŤ

Všeobecné ustanovenie

- Chráňte prístroj pred pádom a nevystavujte ho kvapalinám, mokru ani vlhkosť. Mohlo by dôjsť k jeho poškodeniu.
- Pokiaľ prístroj presúvate zo studeného do teplejšieho prostredia, nechajte ho pred uvedením do prevádzky prispôbiť novej teplote. Inak môže dôjsť ku kondenzácii a nefunkčnosti prístroja.
- Nepoužívajte prístroj v prašnom prostredí, pretože prach môže poškodiť vnútorné elektronické súčasti a viesť k nefunkčnosti prístroja.
- Chráňte prístroj pred silnými vibráciami a umiestňujte ho na stabilný povrch.
- Nepokúšajte sa prístroj rozobrať.
- Ak prístroj dlhšiu dobu nepoužívate, odpojte ho vytiahnutím elektrickej zástrčky. Zabráňte tým riziku požiaru.
- Vetracie otvory by nemali byť blokované zakrytím vetracích otvorov predmetmi, ako sú noviny, obrusy, závesy atď.
- Nekladte na prístroj žiadne zdroje otvoreného ohňa, napríklad zapálené sviečky.

Rizika súvisiace s vysokou hlasitosťou



Pripojte slúchadlá s hlasitosťou nastavenou na nízku úroveň a v prípade potreby ju zvýšte. Dlhšie počúvanie s vysokou hlasitosťou môže v prípade niektorých slúchadiel spôsobiť poškodenie sluchu. Aby ste predišli možnému poškodeniu sluchu, nepočúvajte dlhodobo pri vysokej úrovni hlasitosti.

Manipulácia s batériami a ich používanie

- S batériou by mali manipulovať len dospelí. Nedovoľte, aby tento prístroj používali deti, ak kryt batérie nie je bezpečne pripevnený.
- Batérie vyberte, ak sú vybité alebo ak nebudú dlhšiu dobu používané. Nesprávne používanie batérií môže spôsobiť únik elektrolytu, koróziu priestoru pre batérie alebo zapríčiniť prasknutie batérií, preto:
 - Nekombinujte rôzne typy batérií, napr. zásadité sa zinkovo-karbónovými.
 - Pri vkladaní nových batérií vymeňte všetky batérie súčasne.
- Batérie obsahujú chemické látky, preto by mali byť riadne zlikvidované.



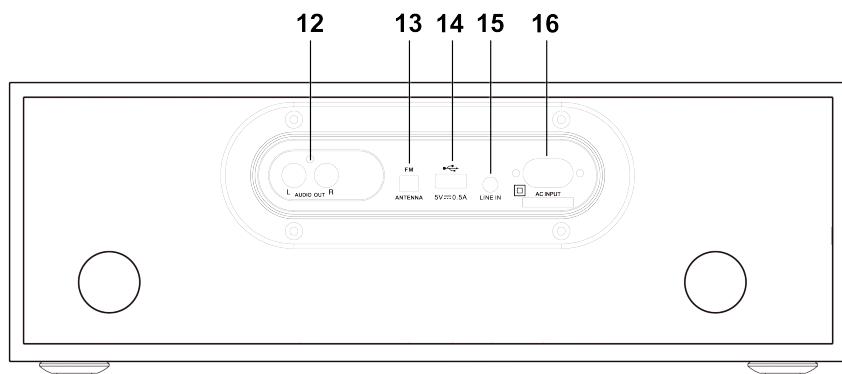
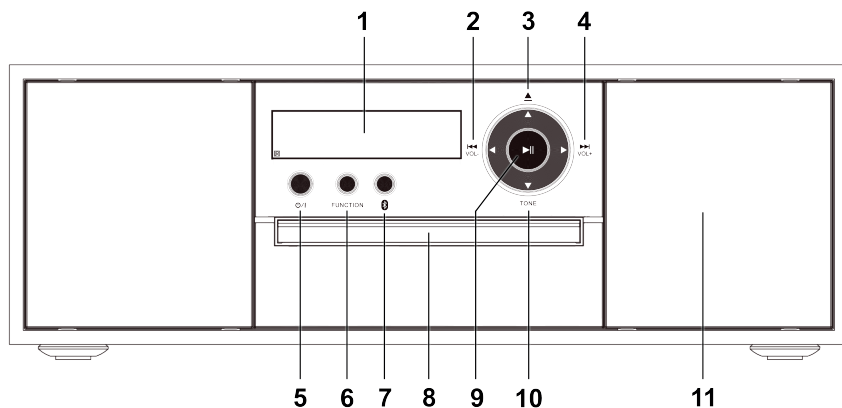



VYOBRAZENIE VÝROBKU A TLAČIDLA OVLÁDANIA



1. Displej
2. ◀/VOL- tlačidlo
3. ▲ Otvoriť/zatvoriť tlačidlo
4. ▶/VOL+ tlačidlo
5. ⏻/I Zap/Vyp tlačidlo
6. **FUNCTION** tlačidlo
7. Bluetooth tlačidlo
8. Zásuvka na CD disk
9. ▶|| Přehrávání/Pauza tlačidlo
10. **TONE** tlačidlo
11. Reproduktery
12. L/R AUDIO výstup
13. FM ANTÉNA vstup
14. USB vstup
15. LINE IN vstup
16. AC INPUT vstup napájania

POZNÁMKA: Vstup USB nepodporuje nabíjanie.

TLAČIDLÁ DIAĽKOVÉHO OVLÁDAČA

	Zapnutie/Vypnutie
	Otvoriť/Zatvoriť zásuvku pre CD
1- 0/10	Režim FM : Stlačením vyberiete uloženú stanicu. Režim CD/USB : Stlačením vyberiete požadovanú stopu.
GoTo	Režim FM mode: Stlačte pre priame nastavenie rozhlasovej frekvencie.
	Režim FM : Opakovanými stlačeniami naladíte požadovanú rozhlasovú frekvenciu. Režim CD/USB : Rýchly posun vpred/vzad v priebehu prehrávania.
	Režim FM : Stlačením preskočíte na predchádzajúcu/ďalšiu uloženú stanicu. Režim CD/USB/BT : Stlačením preskočíte na predchádzajúcu/ďalšiu stopu.
	Zastavenie prehrávania.
	Spustenie/Pozastavenie prehrávania.
INTRO	Režim CD : Stlačením prehráte začiatok (15 sekúnd) každej stopy z CD-DA.
FM	Stlačením vyberiete režim FM .
SEARCH	Stlačením automaticky vyhľadáte rozhlasové kanály.
VOL-/+	Zníženie/zvýšenie úrovne hlasitosti.
	Vypnutie alebo opätovné zapnutie zvuku.
TRACK COPY	Stlačením nahráte jednu stopu z CD na pam. zariadení USB.
ALL COPY	Stlačením nahráte celé CD na pam. zariadení USB.
FUNCT.	Stlačením zvolíte režim (CD/FM/LINE IN/BT).
CD/USB	Stlačením prepnete medzi režimami CD a USB .
BASS-/+	Nastavenie úrovne basov.
TREB-/+	Nastavenie úrovne výšok.
MODE	Režim CD/USB : Stlačením vyberiete zvukový režim (Stereo, Mono L, Mono R).
DSP	Stlačením zvolíte zvukové efekty.
REPEAT	Režim CD/USB : Stlačením vyberiete režim opakovania.
OSD	Režim CD/USB : Stlačením vyberiete režim zobrazenia času stopy (uplynulý/zostávajúci čas).

Inštalácia batérii

Odstraňte kryt priestoru pre batérie na zadnej strane diaľkového ovládača. Vložte 2 x 1,5 V batérie veľkosti AAA podľa nákresu v priestore na batérie. Dbajte na správnu polaritu.

Používanie diaľkového ovládania

Ak chcete prístroj ovládať pomocou diaľkového ovládača, namierte ho na senzor na prednom paneli a stlačte príslušné tlačidlo na diaľkovom ovládači.

Diaľkový ovládač najlepšie funguje v dosahu 6 až 7 metrov od predného panela a v uhle do 30 stupňov. Diaľkové ovládanie môže byť rušené jasným slnečným svetlom alebo svetelnými podmienkami v miestnosti. Ak diaľkové ovládanie uspokojivo nefunguje alebo prestane fungovať úplne, skúste najskôr vymeniť jeho batérie a potom skúste znížiť osvetlenie miestnosti.

ZAČÍNANIE

PREPOJENIE A PRÍPRAVA

Pripojenie k napájaniu

Zapojte sieťový kábel do zdieľky pre elektrické napájanie AC INPUT na prístroji a potom do sieťovej zásuvky.

Upozornenie: Uistite sa, že napätie zdroja zodpovedá napätiu uvedenému na zadnej strane prístroja.

Pripojenie linkového vstupu LINE IN

Pomocou linkového vstupu LINE IN môžete prehrávať akúkoľvek hudbu z telefónu alebo tabletu. Pripojte audio kábel (je súčasťou balenia) ku konektoru LINE IN a druhý koniec zapojte do konektora zvukového výstupu AUDIO OUT svojho externého zariadenia. Nastavte hlasitosť na požadovanú úroveň. Stlačením tlačidla PLAY na externom zdroji zvuku (napr. na MP3 prehrávači) spustíte prehrávanie.



Pripojenie L/R AUDIO výstupu

Výstup L/R AUDIO môžete použiť na počúvanie hudby z prístroja na inom externom zvukovom zariadení. Na pripojenie použite vhodný kábel (nie je súčasťou balenia).

POZNÁMKA: Výstup L/R AUDIO je aktívny iba v režimoch CD a USB.

ZÁKLADNÉ FUNKCIE PRÍSTROJA

Zapnutie/vypnutie



Stlačením tlačidla  na prístroji alebo stlačením tlačidla  na diaľkovom ovládači prístroj zapnete. Rovnakým tlačidlom prepnete prístroj do pohotovostného režimu.

Voľba režimu

Stlačením tlačidla **FUNCTION** na prístroji alebo diaľkovom ovládači zvolíte režim **CD (USB)/FM/LINE IN/BT**.

*POZNÁMKA: Pomocou tlačidla **BLUETOOTH** na prístroji môžete zvoliť režim Bluetooth.*

Hlasitosť

Stlačením tlačidiel **VOL+/-** na prístroji alebo diaľkovom ovládači upravíte hlasitosť. Pokiaľ chcete zvuk vypnúť, stlačte tlačidlo  na diaľkovom ovládači. Opätovným stlačením tlačidla  alebo stlačením tlačidiel **VOL+/-** na prístroji alebo na diaľkovom ovládači obnovíte normálne počúvanie.

Úroveň basov/výšok

Stlačením tlačidiel **BASS +/-** na diaľkovom ovládači upravíte úroveň basov. Stlačením tlačidiel **TREBLE +/-** na diaľkovom ovládači upravíte úroveň výšok.

*POZNÁMKA: Úroveň basov/výšok nastavíte i pomocou tlačidla **TONE** na prístroji.*

POUŽÍVANIE PRÍSTROJA

RÁDIO FM

ÁMKA: Pred počúvaním rádia pripojte k prístroju rozhlasovú anténu (je súčasťou balenia).

Informácie na displeji



1. Číslo predvoľby rozhlasovej stanice
2. Frekvencia FM

Vyhľadávanie staníc

Stlačením tlačidla **SEARCH** vyhľadáte rozhlasové stanice. Po vyhľadaní sa rozhlasové stanice automaticky uložia do predvoľieb.

Stlačením tlačidla **GoTo** alebo pomocou **◀/▶** tlačidiel zmeníte uloženú rozhlasovú stanicu. Po nastavení novej frekvencie sa rozhlasová stanica automaticky uloží do predvoľieb.

Voľba staníc v predvoľbách

Uloženú stanicu vyberiete stlačením číselných alebo pomocou **◀/▶** tlačidiel.

CD

POZNÁMKA: Tento prístroj je schopný prehrávať všetky digitálne zvukové CD, MP3, finalizované digitálne zvukové disky CD-R, finalizované digitálne zvukové disky CD-RW a digitálne zvukové disky CD/CD-R vo formáte CD-DA /CD-RW.

Informácie na displeji

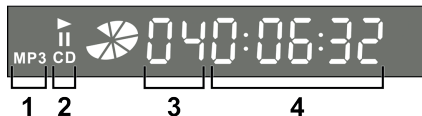

1. CD-R/RW so súbormi MP3
2. CD-DA
3. Číslo stopy
4. Uplynulý/zostávajúci čas

Stlačením tlačidla **▲** na prístroji alebo diaľkovom ovládači otvorte zásuvku disku. Vložte disk potlačenou stranou nahor. Stlačením tlačidla zásuvku zatvoríte. Prehrávanie sa spustí automaticky. Ak nie, stlačte tlačidlo. Stlačením tlačidla **▲** zásuvku zavrite. Prehrávanie sa spustí automaticky. Pokiaľ nie, stlačte tlačidlo **▶**.

USB

POZNÁMKA: Prístroj podporuje pamäťové zariadenie USB (FAT32) s pamäťou až 32 GB. Podporuje len audio formát MP3. K pripojeniu jednotky USB nepoužívajte žiadny predlžovací kábel USB.

Informácie na displeji

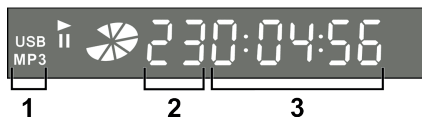

1. USB disk so súbormi MP3
2. Číslo stopy
3. Uplynulý/zostávajúci čas

Zapojte pamäťové zariadenie USB do vstupu pre USB. Vyberte režim **USB**. Prehrávanie sa spustí automaticky. Pokiaľ nie, stlačte tlačidlo **▶**.

POZNÁMKA: Ak chcete vybrať režim **USB**, prepnite prístroj do režimu **CD** a potom stlačte tlačidlo **CD/USB** na diaľkovom ovládači.

KONVERZIA CD NA SÚBORY MP3

POZNÁMKA: Zapojte do USB vstupu pamäťové zariadenie USB.

Informácie na displeji

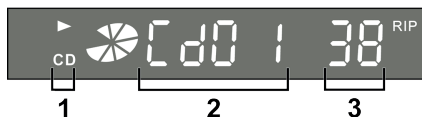

1. CD-DA
2. Číslo stopy
3. Priebeh (hotovo v %)

V priebehu prehrávania skladby na CD stlačte tlačidlo **TRACK COPY** na diaľkovom ovládači, spustíte nahrávanie jednej skladby. Ak chcete nahráť celý disk, stlačte počas prehrávania CD tlačidlo **ALL COPY**.

POZNÁMKA: Všetky nahrávky sú vo formáte „mp3“. Nahrávky budú v zložke pod názvom „MP3“.

DÔLEŽITÉ: Nahrávanie neprerušujte, počkajte na jeho dokončenie.

BLUETOOTH

Vyberte režim **BT**. Na svojom zariadení povoľte funkciu Bluetooth a vyhľadajte prístroje s funkciou Bluetooth, ktoré je možné spárovať (pozri používateľskú príručku k zariadeniu). Vyberte na svojom zariadení s funkciou Bluetooth položku **JVC RD-E761** a v prípade potreby zadajte „0000“ ako heslo pre spárovanie. Po úspešnom spárovaní a pripojení sa zo zariadenia ozve zvukový signál.

Prehrávanie hudby môžete ovládať zo svojho zariadenia s funkciou Bluetooth. Stlačením tlačidiel **◀▶** preskočíte na predchádzajúcu/nasledujúcu skladbu. Stlačením tlačidla **⏸** pozastavíte/obnovíte prehrávanie.

POZNÁMKA: Nie je zaručená kompatibilita so všetkými prístrojmi s funkciou Bluetooth. Účinný prevádzkový dosah medzi prístrojom a zariadením podporujúcim technológiu Bluetooth je približne 10 metrov. Prekážky medzi prístrojmi a zariadením s funkciou Bluetooth môže prevádzkový dosah znížiť.

ÚDRŽBA / ČISTENIE

- Pri čistení prístroj vždy vypnite.
- K čisteniu prístroja nikdy nepoužívajte neriedená alebo silné rozpúšťadlá, pretože by mohli poškodiť povrch zariadenia. Vhodná je suchá mäkká handrička, avšak ak je prístroj mimoriadne znečistený, možno ho očistiť mierne navlhčenou handričkou. Po vyčistení sa uistite, že je zariadenie suché.

Ak potrebujete zariadenie odoslať poštou, uložte ho do pôvodného obalu. V tejto súvislosti si pôvodný obal uschovajte.

RIEŠENIE PROBLÉMOV

Problém	Riešenie
Nie je napájanie.	<ul style="list-style-type: none">• Uistite sa, že je napájací kábel správne pripojený.• Uistite sa, že je v elektrickej zásuvke prúd.
Žiadny zvuk.	<ul style="list-style-type: none">• Zvýšte hlasitosť.• Zapnite zvuk, pretože môže byť vypnutý.• Pokiaľ používate funkciu Bluetooth, uistite sa, že je na zdrojovom zariadení nastavená hlasitosť a že zariadenie nie je stlmené.
Diaľkový ovládač nefunguje.	<ul style="list-style-type: none">• Znížte vzdialenosť medzi diaľkovým ovládačom a prístrojom.• Vymeňte batérie.• Namierte diaľkový ovládač priamo na senzor na prednej strane zariadenia.
Nenájdený disk.	<ul style="list-style-type: none">• Vložte disk.• Skontrolujte, či nie je disk vložený naopak.• Počkajte, až sa odparí kondenzovaná vlhkosť na šošovke.• Vymeňte alebo očistite disk.• Použite finalizovaný disk CD alebo disk správneho formátu.
Nekvalitný príjem rádia.	<ul style="list-style-type: none">• Skontrolujte anténu rádia.• Zväčšite vzdialenosť medzi prístrojom a svojim televízorom alebo inými zdrojmi žiarenia.

TECHNICKÉ ŠPECIFIKÁCIE

VŠEOBECNÉ

Napájacie napätie	AC 220~240 V, 50/60 Hz
Príkon	≤ 30 W
Spotreba v pohotovostnom režime	< 0,5 W
Napájanie diaľkového ovládača	2 x batérie AAA – 1,5 V (nie sú priložené)
Hmotnosť	približne 3 kg
Rozmery	360 (D) x 120 (V) x 218 (H) mm
Prevádzková teplota	+5°C – +35°C

SEKCIA RÁDIA

Frekvenčný rozsah FM	87,5 – 108 MHz
----------------------	----------------

SEKCIA BLUETOOTH

Bluetooth	V4.2 - podpora profilov A2DP a AVRCP
Frekvenčný rozsah Bluetooth	2402 – 2480 MHz
EIRP	0,39 dBm

SEKCIA AUDIO

Výstupný výkon	2 x 8 W RMS
----------------	-------------

VÝROBCA SI VYHRADZUJE PRÁVO NA ZMENU TECHNICKEJ ŠPECIFIKÁCIE VÝROBKU.

OBSAH BALENIA

Audio systém, diaľkový ovládač, audio kábel, anténa FM, návod na použitie

Informácie o výrobku a servisnej sieti nájdete na internetovej adrese www.JVCAUDIO.sk



VAROVANIE: NEVYSTAVUJTE SPOTREBIČ DAŽĎU ALEBO VLHKOSTI, ABY STE PREDIŠLI VZNIKU POŽIARU ALEBO ÚRAZU ELEKTRICKÝM PRÚDOM. PRED OPRAVOU ALEBO VŽDY, KEĎ SPOTREBIČ NEPOUŽÍVATE, VYPNITE HO ZO ZÁSUVKY. V PRÍSTROJI NIESÚ ŽIADNE ČASTI OPRAVITEĽNÉ SPOTREBITEĽOM. VŽDY SA OBRACAJTE NA KVALIFIKOVANÝ AUTORIZOVANÝ SERVIS. SPOTREBIČ JE POD NEBEZPEČNÝM NAPÄTÍM.



NEBEZPEČENSTVO UDUSENIA. PE VRECKO ODKLADAJTE MIMO DOSAHU DETÍ. VRECKO NIE JE NA HRANIE. NEPOUŽÍVAJTE TOTO VREČÚŠKO V KOLÍSKACH, POSTIELKACH, KOČÍKACH ALEBO DETSKÝCH OHRÁDKACH.

Likvidácia starých elektrických a elektronických zariadení (Vzťahuje sa na Európsku úniu a európske krajiny so systémami oddeleného zberu)



Tento symbol na výrobku alebo obale znamená, že s výrobkom po ukončení jeho životnosti nemôže byť nakladané ako s bežným odpadom z domácnosti. Musí sa odovzdať do príslušnej zberne na recykláciu elektrických a elektronických zariadení. Zaručením správnej likvidácie tohto výrobku pomôžete pri predchádzaní potenciálnych negatívnych dopadov na životné prostredie a na zdravie človeka, ktoré by mohli byť zapríčinené nevhodným zaobchádzaním s odpadmi z tohto výrobku.

Recyklovaním materiálov pomôžete zachovať prírodné zdroje. Podrobnejšie informácie o recyklácii tohto výrobku vám na požiadanie poskytne miestny úrad, služba likvidácie komunálneho odpadu alebo predajňa, v ktorej ste si tento výrobok zakúpili.



Slovná značka a logá Bluetooth® sú registrované ochranné známky vlastnené spoločnosťou Bluetooth SIG, Inc. a akékoľvek použitie týchto značiek spoločnosťou Guangzhou Jie Li Electron Co., Ltd., je licencované. Ostatné ochranné známky a obchodné názvy sú majetkom príslušných vlastníkov.

Týmto ETA a.s. prehlasuje, že typ rádiového zariadenia RD-E761 je v súlade so smernicou 2014/53/EU. Úplné znenie prehlásenia o zhode EÚ je k dispozícii na tejto internetovej adrese: www.JVCAUDIO.cz/doc

BEVEZETÉS

- Köszönjük, hogy a mi készülékünket választotta!
- Kérjük olvassa el a használati utasítást figyelmesen, a készülék megfelelő használatára érdekében! Elolvasás után tárolja a kézikönyvet biztonságos helyen a későbbi használatához!

VESZÉLY

Láthatatlan lézersugárzás jön létre a készülék nyitásánál, vagy meghibásodásánál. Kerülje el a közvetlen sugárzást!

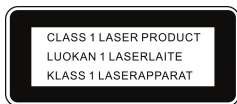

Ez a CD lejátszó az 1. osztályú LÉZER TERMÉKEK közé tartozik. AZ 1. OSZTÁLYÚ LÉZER TERMÉK címke a hátsó oldalon található.

BIZTONSÁG

Alap szabályok

- Ne dobja le a készüléket, és ne tegye ki folyadékra, nedvességre, vagy vízre! Ellenkező esetben a készülék károsodását okozhatja!
- Ha a készüléket hideg környezetből melegbe helyezi hagyja, hogy alkalmazkodjon az új hőmérsékletre mielőtt azt használni kezdené! Ellenkező esetben páralecsapódást és a készülék meghibásodását okozhatja!
- Ne használja a készüléket poros környezetben, mivel a por károsíthatja a belső elektronikai alkatrészeket, és meghibásodást okozhat a készülékben!
- Óvja a készüléket az erős rezgéstől, és helyezze azt stabil felületre!
- Ne szerelje szét a készüléket!
- Ha a készüléket hosszú ideig nem használja, húzza ki a hálózati csatlakozót a hálózati csatlakozó dugójának kihúzásával! Ennek célja a tűzveszély elkerülése.
- A szellőzést nem szabad akadályozni a szellőzőnyílások tárgyakkal, újságokkal, asztalterítővel, függönyökkel történő letakarásával!
- Nyílt lángforrást, például meggyújtott gyertyát ne helyezzen a készülékre!

Magas hangerőhöz tartozó veszélyek



Csatlakoztassa a fejhallgatót alacsony hangerővel, és szükség esetén növelje azt. A fejhallgatón keresztül, nagy hangerőn történő hosszú tartó hallgatás halláskárosodást okozhat. Az esetleges halláskárosodások megelőzése érdekében ne hallgassa magas hangerővel hosszú ideig a készüléket!

Elemek használata

- Csak felnőttek kezelhetik az elemeket! Ne engedje, hogy használja gyermek ezt a készüléket, ha az elemfedél nincs biztonságosan rögzítve.
- Távolítsa el az elemeket, ha lemerültek, vagy ha hosszabb ideig nem használja őket! Az elemek helytelen használata elektrolitszivárgást okozhat, korrodálhatja a rekeszt, vagy az elemek felrobbanását okozhatja, ezért:
 - Ne keverje az akkumulátortípusokat, pl. cink -karbonáttal lúgos.
 - Új elemek behelyezésekor cserélje ki az összes elemet egyszerre!
- Az elemek vegyi anyagokat tartalmaznak, ezért azokat megfelelően kell megsemmisíteni.



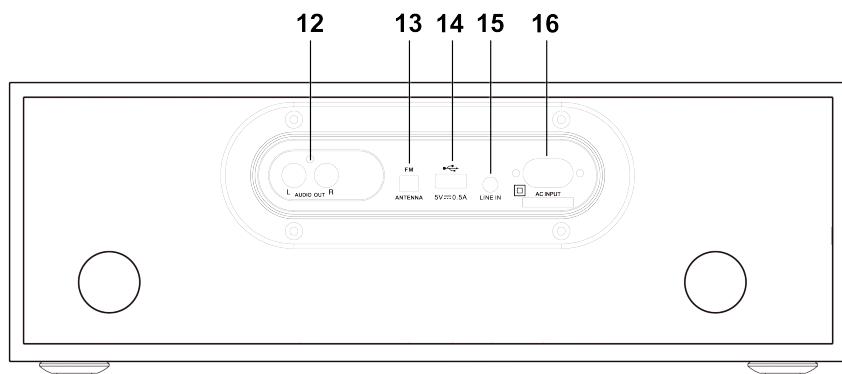
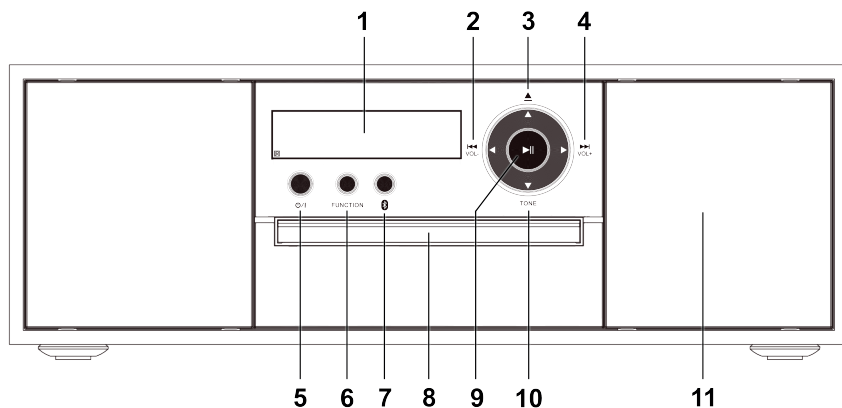



KÉSZÜLÉK LEÍRÁSA ÉS VEZÉRLŐ GOMBOK



- | | |
|-------------------------|-----------------------------|
| 1. Kijelző | 9. ▶▶ Lejátszás/szünet gomb |
| 2. ◀◀/VOL- gomb | 10. TONE gomb |
| 3. ▲ Nyitás/csökés gomb | 11. Hangszórók |
| 4. ▶▶/VOL+ gomb | 12. L/R AUDIO kimenet |
| 5. ⏻/I BE/KI gomb | 13. FM ANTENNA bemenet |
| 6. FUNCTION gomb | 14. USB aljzat |
| 7. 📶 Bluetooth gomb | 15. LINE IN aljzat |
| 8. CD ajtó | 16. AC bemenet |

MEGJEGYZÉS: Ezen az USB aljzaton keresztül nem lehet tölteni.

TÁVIRÁNYÍTÓ GOMBjai

	Be/Kikapcsolás
	CD ajtó nyitás/csukás
1- 0/10	FM mód: Nyomja meg a mentett csatorna kiválasztásához. CD/USB mód: Nyomja meg a kívánt zene kiválasztásához.
GoTo	FM mód: Nyomja meg a rádió frekvencia beállításához.
	FM mód: Nyomja meg ismételten a kívánt rádiófrekvencia hangolásához. CD/USB mód: Gyorsan előre / hátra lejátszás közben
	FM mód: Nyomja meg az előző/következő mentett állomás átugrásához. CD/USB/BT mód: Nyomja meg az előző/következő számra való ugráshoz.
	Lejátszás megállítása
	Lejátszás elindítása/szüneteltetése
INTRO	CD mód: Nyomja meg a zene kezdeteinek (első 15 mp) lejátszásához.
FM	Nyomja meg az FM mód kiválasztásához.
SEARCH	Nyomja meg a rádióállomások automatikus kereséséhez.
VOL-/+	Hangerő növelése/csökkentése
	Hang némítása
TRACK COPY	Nyomja meg a kiválasztott szám másolásához CD-ről USB-re.
ALL COPY	Nyomja meg a teljes CD másolásához USB-re.
FUNCT.	Nyomja meg a mód kiválasztásához (CD/FM/LINE IN/BT).
CD/USB	Nyomja meg a CD és USB módok közötti átkapcsoláshoz.
BASS-/+	Basszus szint beállítása
TREB-/+	Magas hangok beállítása
MODE	CD/USB mód: Nyomja meg audió mód kiválasztásához (Stereo, Mono L, Mono R).
DSP	Nyomja meg a hang effektus kiválasztásához.
REPEAT	CD/USB mód: Nyomja meg az Ismétlés mód kiválasztásához.
OSD	CD/USB mód: Nyomja meg az idő megjelenéséhez (eltelt / hátralévő).

Elemek behelyezése

Emelje le az elemtartó fedelét a távirányító hátuljáról! Helyezzen be a 2 x 1,5 V -os AAA méretű elemet az elemtartóban található ábra szerint! Ügyeljen a helyes polaritásra!

Távirányító működése

A készülék távirányítóval történő kezeléséhez irányítsa a távirányítót az előlapi távérzékelőre, és nyomja meg a megfelelő gombot a távirányítón!

A távirányító a legjobban az előlapi 6-7 méteres körzetben és 30 fokos szögben működik.

Az erős napsütés, vagy a szoba fényviszonyai zavarhatják a távirányító működését. Ha a távvezérlés nem kielégítő, vagy teljesen leáll, először próbálja meg kicserélni az elemeket, majd csökkentse a helyiség fényviszonyait.

HASZNÁLAT

CSATLAKOZÁS ÉS ELŐKÉSZÍTÉS

Tápellátás csatlakozása

Csatlakoztassa a hálózati kábelt a készülék AC INPUT aljzatába, majd egy hálózati aljzatba.

Figyelem: Győződjön meg arról, hogy a tápfeszültség megegyezik a készülék hátulján feltüntetett feszültséggel.

LINE IN csatlakozás

A LINE IN segítségével bármilyen zenét lejátszhat telefonjáról, vagy táblagéperől.

Csatlakoztassa az audió kábelt (csomagolásban) a LINE IN aljzatba, a másik végét pedig a külső eszköz AUDIO OUT aljzatába. Állítsa be a hangerőt a kívánt szintre. Nyomja meg a külső eszköz (pl. MP3 lejátszó) PLAY gombját a lejátszás elindításához.

L/R AUDIO kimenet csatlakozása

Az L/R AUDIO kimenet segítségével zenét hallgathat erről az eszközről egy másik külső audió eszközön. A csatlakoztatáshoz megfelelő kábelt (nem tartozék) használjon.

MEGJEGYZÉS: A L/R AUDIO kimenet csak CD és USB módban aktív.

ÁLTALÁNOS FUNKCIÓK

BE/Kikapcsolás

Nyomja meg \mathcal{U} /I gombot a készüléken, vagy \mathcal{U} gombot a távirányítón a készülék bekapcsolásához. Ugyanaz a gomb megnyomásával kapcsolja be a készenléti módot.

Mód kiválasztása

Nyomja meg a **FUNCTION** gombot a készüléken, vagy a távirányítón a **CD (USB)/FM/LINE IN/BT** mód kiválasztásához.

*MEGJEGYZÉS: A készüléken lévő **BLUETOOTH** gomb megnyomásával válassza ki a Bluetooth módot.*

Hangerő

Nyomja meg a **V+/-** gombot a készüléken, vagy a távirányítón a hangerő beállításához. Ha szeretné a hangot teljesen kikapcsolni, nyomja meg \mathcal{X} gombot a távirányítón.

Nyomja meg \mathcal{X} gombot újra, vagy nyomja meg **V+/-** gombot a készüléken, vagy a távirányítón a hangerő visszakapcsolásához.

Bass/Treble szint

Nyomja meg a **BASS +/-** gombot a távirányítón a basszus szint beállításához.

Nyomja meg a **TREBLE +/-** gombot a távirányítón a magas hang beállításához.

*MEGJEGYZÉS: Használhatja a készüléken lévő **TONE** gombot a Bass/Treble szint beállításához.*

KÉSZÜLÉK HASZNÁLATA

FM RÁDIÓ

MEGJEGYZÉS: Rádióhallgatás előtt csatlakoztassa a rádióantennát (csomagolásban) a készülékhez.

Kijelző infó



1. Rádió csatorna memória száma
2. FM frekvencia

Csatornák keresése

Nyomja meg a **SEARCH** gombot a rádió csatornák kereséséhez. Keresés után a csatornák le lesznek mentve automatikusan.

Nyomja meg a **GoTo**, vagy **◀/▶** gombot a mentett csatorna változtatásához. Új frekvencia beállítása után az új csatorna le lesz mentve automatikusan.

Mentett csatorna kiválasztása

Nyomja meg **SZÁM**, vagy **◀/▶** gombot a mentett csatorna kiválasztásához.

CD

MEGJEGYZÉS: Ez a készülék képes lejátszani az összes digitális audió CD-t, MP3-at, véglegesített digitális audió CD (CD-R) lemezt, véglegesített digitális audió CD-újraírható (CD-RW) lemezt és CD-DA formátumú digitális audió CD / CD-R / CD -RW lemezeket.

Kijelző infó

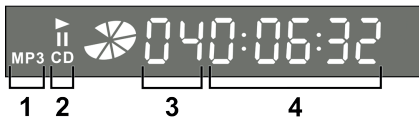

1. CD-R/RW MP3 fájlokkal
2. CD-DA
3. Zene száma
4. Eltelt/hátralévő idő

Nyomja meg a **▲** gombot a készüléken, vagy a távirányítón a lemez ajtó nyitására. Helyezze be a lemezt nyomtatott oldallal felfelé. Nyomja meg **▲** gombot a lemez ajtó becsukásához. A lejátszás automatikusan elkezdődik, amennyiben nem, nyomja meg a **▶** gombot.

USB

MEGJEGYZÉS: A készülék támogatja az USB-lemezeket (FAT32) akár 32 GB memóriával. Csak az MP3 audió formátum támogatott. Ne használjon USB-hosszabbító kábelt az USB-lemez csatlakoztatásához.

Kijelző infó

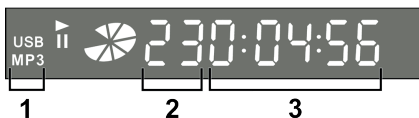

1. USB lemez MP3 fájlokkal
2. Zene száma
3. Eltelt/hátralévő idő

Helyezze be az USB lemezt az USB aljzatba. Válassza ki az **USB** módot. A lejátszás automatikusan elkezdődik. Ha nem, nyomja meg a **▶** gombot.

*MEGJEGYZÉS: Az USB mód kiválasztásához kapcsolja a készüléket **CD** módba, majd nyomja meg a **CD/USB** gombot a távirányítón.*

CD KONVERTÁLÁSA MP3 FÁJLOKRA

MEGJEGYZÉS: Helyezzen be egy USB-lemezt az USB-aljzatba.

Kijelző infó

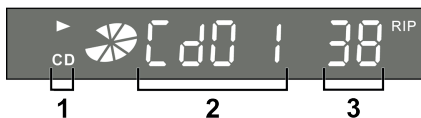

1. CD-DA
2. Zene száma
3. Folyamat (% kész)

A CD lemez lejátszása közben nyomja meg a **TRACK COPY** gombot a távirányítón a kiválasztott zene másolásához. A CD lemez lejátszása közben nyomja meg az **ALL COPY** gombot a teljes lemez másolásához.

MEGJEGYZÉS: Minden felvétel ".mp3" formátumban történik. A felvételek az "MP3" nevű mappában vannak lementve.

FONTOS: Ne szakítsa meg a felvételt, várja meg, amíg a felvétel befejeződik.

BLUETOOTH

Válassza ki a **BT** módot. Az eszközén engedélyezze a Bluetooth funkciót, és keresse meg a párosítható Bluetooth eszközöket (lásd az eszköz használati útmutatóját). Válassza ki a **JVC RD-E761** nevű eszközt és ha szükséges, adja meg a '0000' jelszót. Sikeres párosítás után a készülék hangjelzést ad ki.

Vezérelje a zenelejátszást Bluetooth-eszközéről. Nyomja meg **◀/▶** az előző/következő zenére való ugráshoz. Nyomja meg **⏸** gombot a lejátszás elindításához/szüneteltetéséhez.

MEGJEGYZÉS: Az összes Bluetooth-eszközzel való kompatibilitás nem garantált. A készülék és a Bluetooth kompatibilis eszköz közötti hatékony működési tartomány körülbelül 10 méter. Bármilyen akadály az eszköz és a készülék között csökkentheti a működési tartományt.

KARBANTARTÁS / TISZTÍTÁS

- Tisztításkor mindig kapcsolja ki a készüléket!
- Soha ne használjon erős oldószereket a készülék tisztításához, mert ezek károsíthatják a készülék felületét! Száraz, puha törlőkendő megfelelő, de ha a készülék rendkívül piszkos, akkor enyhén nedves ruhával törölje le! Tisztítás után győződjön meg arról, hogy a készülék megszáradt-e!

Ha el kell szállítania a készüléket, tárolja eredeti csomagolásában! Mentse el a csomagolást erre a célra!

HIBAELHÁRÍTÁS

Probléma	Megoldás
Nincs áram.	<ul style="list-style-type: none">• Győződjön meg arról, hogy az AC kábel megfelelően van csatlakoztatva.• Győződjön meg arról, hogy van áram az AC aljzatban.
Nincs hang.	<ul style="list-style-type: none">• Növelje a hangerőt.• Kapcsolja be a hangot, ha le van halkítva.• Ha Bluetooth-ot használ, győződjön meg arról, hogy a forráseszköz hangereje be van kapcsolva, és az eszköz nincs némítva.
Távírányító nem működik.	<ul style="list-style-type: none">• Csökkentse a távolságot a távírányító és a készülék között.• Cserélje ki az elemet.• Irányítsa a távírányítót közvetlenül a készülék elején található érzékelőre.
Nincs lemez.	<ul style="list-style-type: none">• Helyezze be a lemezt.• Ellenőrizze, hogy a lemez nincs-e fejjel lefelé behelyezve.• Várja meg, amíg a páralecsapódás a lencsén eltűnik.• Cserélje, vagy tisztítsa a lemezt.• Használjon lezárt CD-t, vagy megfelelő formátumú lemezt.
Gyenge rádió jel.	<ul style="list-style-type: none">• Ellenőrizze az antennát.• Növelje a távolságot a készülék és a TV, vagy más interferencia forrás között.

SPECIFIKÁCIÓK

ÁLTALÁNOS

Tápellátás	AC 220~240 V, 50/60 Hz
Teljesítményfelvétel	≤ 30 W
Készenléti teljesítményfelvétel	< 0,5 W
Távírányító tápellátása	2 x 1,5V AAA elem (nincs a csomagolásban)
Súly	Kb. 3 kg
Méret	360 x 120 x 218 mm
Működési hőmérséklet	+5°C – +35°C

RÁDIÓ SZEKCIÓ

FM Frekvencia tartomány	87,5 – 108 MHz
-------------------------	----------------

BLUETOOTH SZEKCIÓ

Bluetooth	V4.2 - A2DP támogatás, AVRCP profilok
BT frekvencia tartomány	2402 – 2480 MHz
EIRP	0,39 dBm

AUDIÓ SZEKCIÓ

Teljesítmény	2 x 8 W RMS
--------------	-------------

FENNTARTJUK A JOGOT A SPECIFIKÁCIÓK VÁLTOZTATÁSÁRA.

CSOMAGOLÁS TARTALMA

Audió rendszer, Távírányító, Audió kábel 3,5 mm jack-al mindkét végén, FM Rádió Antenna, Használati utasítás



FIGYELEM: TŰZ VAGY ÁRAMÜTÉS ELKERÜLÉSE ÉRDEKÉBEN NE TEGYE KI A KÉSZÜLÉKET ESŐ VAGY NEDVESSÉG HATÁSÁNAK. HASZNÁLATON KÍVÜL VAGY JAVÍTÁS ELŐTT MINDIG HÚZZA KI A KÉSZÜLÉKET AZ ELEKTROMOS HÁLÓZATBÓL. A KÉSZÜLÉK NEM TARTALMAZ A FELHASZNÁLÓ ÁLTAL JAVÍTHATÓ ALKATRÉSZEKET. MINDIG FORDULJON SZAKSZERVIZHEZ. A KÉSZÜLÉK VESZÉLYES FESZÜLTÉG ALATT VAN.



FULLADÁSVESZÉLY. TARTSA A PE ZACSKÓT GYERMEKEKTŐL ELZÁRT HELYEN. A ZACSKÓ NEM JÁTÉKSZER. NE HASZNÁLJA EZT A ZACSKÓT BÖLCSŐKBEN, KISÁGYAKBAN, BABAKOCSIKBAN, VAGY GYEREK JÁRÓKÁKBAN.

Feleslegessé vált elektromos és elektronikus készülékek hulladékként való eltávolítása (Használható az Európai Unió és egyéb európai országok szelektív hulladékgyűjtési rendszereiben)



Ez a szimbólum a készüléken, vagy annak csomagolásán azt jelzi, hogy a terméket ne kezelje háztartási hulladékként! Kérjük, hogy az elektromos és elektronikai hulladék gyűjtésére kijelölt gyűjtőhelyen adja le! A feleslegessé vált termék helyes kezelésével segít megelőzni a környezet és az emberi egészség károsodását, mely bekövetkezhetne, ha nem követi a hulladékkezelés helyes módját. Az anyagok újrahasznosítása segít a természeti erőforrások megőrzésében. A termék újrahasznosítása érdekében, valamint további információért forduljon a hozzátartozó hivatalhoz, vagy a lakhelyén lévő hulladékokkal foglalkozó szolgáltatóhoz, illetve ahhoz az üzlethez, ahol a terméket megvásárolta!



A Bluetooth® szó védjegy és logók a Bluetooth SIG, Inc. tulajdonában lévő bejegyzett védjegyek, és a Guangzhou Jie Li Electron Co., Ltd., általi felhasználás licenc alapján történik. Az egyéb védjegyek és kereskedelmi nevek a megfelelő tulajdonosok tulajdona.

Ezáltal az ETA a.s. kijelenti, hogy a RD-E761 típusú rádióberendezések megfelelnek a 2014/53/EU irányelvnek. Az EU-megfelelőségi nyilatkozat teljes szövege a következő internetes címen érhető el: www.JVCAUDIO.cz/doc

INTRODUCERE

- Vă mulțumim că ați cumpărat produsul nostru.
- Vă rugăm să citiți aceste instrucțiuni de utilizare, astfel încât să știți cum să vă utilizați corect echipamentul. După ce ați terminat de citit manualul de instrucțiuni, puneți-l într-un loc sigur pentru referințe viitoare.

PERICOL

Radiații laser invizibile atunci când carcasa este deschisă sau când mecanismul de interblocare s-a defectat sau a fost forțat. Evitați expunerea directă la fasciculul de raze laser.

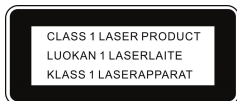

Acest produs este clasificat ca PRODUS LASER de Clasa 1. Eticheta CLASS 1 LASER PRODUCT (Produs laser de Clasa 1) se află pe partea exterioară din spate.

SIGURANȚĂ

General

- Nu scăpați pe jos dispozitivul și nu-l expuneți la lichide, umezeală sau umiditate. Aceste acțiuni ar putea duce la deteriorarea dispozitivului.
- Dacă dispozitivul este mutat dintr-un mediu rece într-un mediu mai cald, lăsați-l să se adapteze la noua temperatură înainte de a utiliza dispozitivul. În caz contrar, acest lucru poate duce la condens și poate cauza defecțiuni ale dispozitivului.
- Nu utilizați dispozitivul în medii cu praf, deoarece praful poate deteriora componentele electronice din interior și poate duce la defecțiuni ale dispozitivului.
- Protejați dispozitivul de vibrațiile puternice și amplasați-l pe suprafețe stabile.
- Nu încercați să dezamblați dispozitivul.
- Dacă dispozitivul nu este utilizat pentru o perioadă îndelungată de timp, deconectați-l de la sursa de alimentare cu energie electrică prin deconectarea fișei de alimentare. Această acțiune se efectuează pentru a evita riscul de incendiu.
- Ventilația nu trebuie să fie împiedicată prin acoperirea orificiilor de ventilație cu articole, cum ar fi ziare, fețe de masă, perdele etc.
- Pe aparat nu trebuie amplasate surse de flacără deschisă, cum ar fi lumânări aprinse.

Riscuri asociate cu volume ridicate



Conectați căștile cu volumul setat la o valoare scăzută și măriți volumul dacă este necesar. Ascultarea prelungită prin intermediul unor căști cu setări la volum ridicat poate avea ca rezultat deteriorarea auzului. Pentru a preveni posibilele leziuni auditive, nu ascultați la niveluri ridicate ale volumului pentru perioade prelungite de timp.

Manipularea și utilizarea bateriilor

- Numai persoanele adulte trebuie să manipuleze bateriile. Nu permiteți unui copil să utilizeze acest dispozitiv, cu excepția cazului în care capacul compartimentului pentru baterii este atașat în siguranță.
- Scoateți bateriile dacă sunt descărcate sau dacă nu vor mai fi utilizate pentru o perioadă lungă de timp. Utilizarea incorectă a bateriilor poate provoca scurgeri de electroliti și va coroda compartimentul sau poate provoca spargerea bateriilor, prin urmare:
 - Nu amestecați tipurile de baterii, de exemplu baterii alcaline cu baterii cu carbonat de zinc.
 - Când introduceți baterii noi, înlocuiți toate bateriile în același timp.
- Bateriile conțin substanțe chimice, astfel că trebuie eliminate în corespunzător.



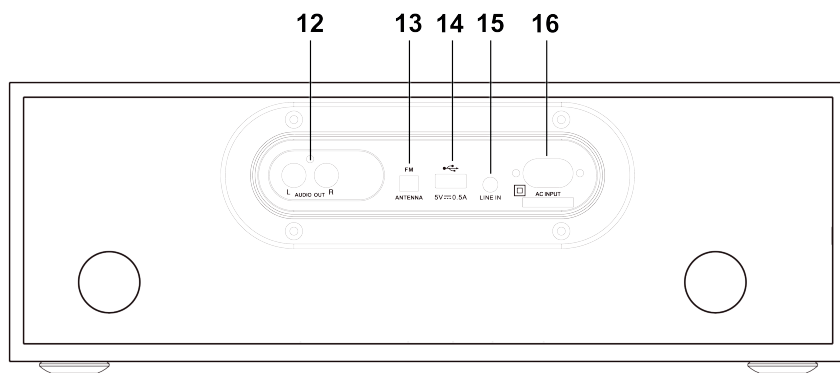
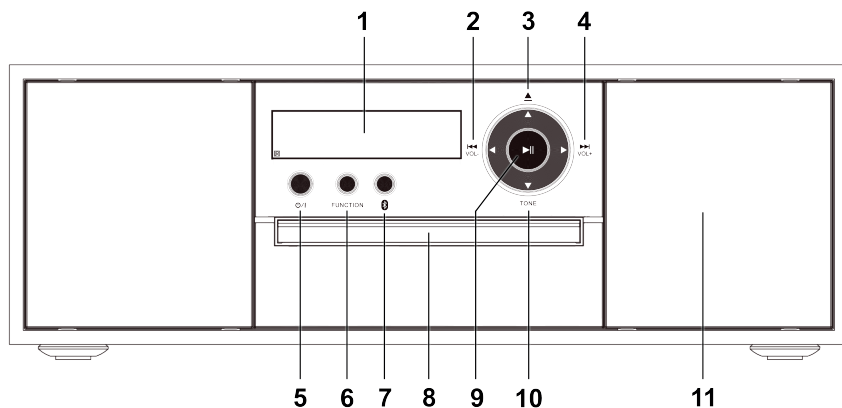



PREZENTARE GENERALĂ A PRODUSULUI ȘI BUTOANELE DE CONTROL



1. Afişaj
2. Butonul ◀/VOL- (Micșorare volum)
3. Butonul ▲ Open/Close (Deschidere/Închidere)
4. Butonul ▶/VOL+ (Mărire volum)
5. Butonul ⏻/I ON/OFF (Pornire/Oprire)
6. Butonul FUNCTION (Funcție)
7. Butonul Bluetooth
8. Ușiță pentru CD
9. Butonul ▶|| Play/Pause (Redare/Pauză)
10. Butonul TONE (Ton)
11. Difuzoare
12. Ieșire L/R AUDIO
13. Intrare ANTENĂ FM
14. Port USB
15. Mufă jack LINE IN
16. Mufă AC INPUT (Intrare c.a.)

NOTĂ: Portul USB nu acceptă încărcarea.

BUTOANELE TELECOMENZII

	Pornire/oprire alimentare
	Deschideți/închideți ușița pentru CD
1- 0/10	Modul FM : Apăsați pentru a selecta postul salvat. Modul CD/USB : Apăsați pentru a selecta pista dorită.
GoTo	Modul FM : Apăsați pentru a seta direct frecvența radio.
	Modul FM : Apăsați în mod repetat pentru a regla frecvența radio dorită. Modul CD/USB : Derulare rapidă înainte/derulare înapoi în timpul redării
	Modul FM : Apăsați pentru a sări peste postul anterior salvat/postul următor salvat. Modul CD/USB/BT : Apăsați pentru a sări peste pista anterioară/pista următoare.
	Oprește redarea
	Pornește redarea/pune redarea pe pauză
INTRO	Modul CD : Apăsați pentru a reda începutul (15 s) fiecărei piste de pe CD-DA.
FM	Apăsați pentru a selecta FM mode (Modul FM).
SEARCH	Apăsați pentru a căuta automat canale radio.
VOL-/+	Micșorează/mărește nivelul volumului
	Dezactivează sau reactivează sunetul
TRACK COPY	Apăsați pentru a înregistra o singură pistă de pe un CD pe o unitate USB.
ALL COPY	Apăsați pentru a înregistra CD-ul complet pe o unitate USB.
FUNCT.	Apăsați pentru a selecta modul (CD/FM/LINE IN/BT).
CD/USB	Apăsați pentru a comuta între modul CD și modul USB .
BASS-/+	Reglați nivelul sunetelor joase
TREB-/+	Reglați nivelul sunetelor înalte
MODE	Modul CD/USB : Apăsați pentru a selecta modul Audio (audio) (Stereo, Mono L, Mono R (stereo, mono stânga, mono dreapta)).
DSP	Apăsați pentru a alege efectele sonore.
REPEAT	Modul CD/USB : Apăsați pentru a selecta Repeat mode (Modul Repetare).
OSD	Modul CD/USB : Apăsați pentru a selecta modul de afișare a duratei pistei (scurs/rămas).

Pentru montarea bateriilor

Ridicați capacul compartimentului pentru baterii din partea din spate a telecomenzii. Introduceți 2 baterii AAA de 1,5 V în conformitate cu schema din compartimentul pentru baterii. Asigurați-vă că respectați polaritatea corectă.

Utilizarea telecomenzii

Pentru a opera dispozitivul cu ajutorul telecomenzii, îndreptați telecomanda către senzorul de telecomandă de pe panoul frontal și apăsați butonul corespunzător de pe telecomandă. Telecomanda funcționează cel mai bine într-un interval de 6~7 metri față de panoul frontal și la un unghi de 30 de grade. Lumina puternică a soarelui sau condițiile de iluminare ale camerei pot interfera cu telecomanda. Dacă utilizarea telecomenzii este nesatisfăcătoare sau dacă funcționarea unității încetează complet, mai întâi încercați să înlocuiți bateriile telecomenzii, apoi încercați să reduceți iluminarea încăperii.

NOȚIUNI DE BAZĂ

CONECTARE ȘI PREGĂTIRE

Conectarea la alimentare

Conectați cablul de alimentare la mufa AC INPUT de pe dispozitiv și apoi la o priză de rețea.

Avertizare: Asigurați-vă că tensiunea de alimentare corespunde tensiunii imprimate pe partea din spate a dispozitivului.

Conectarea la LINE IN

Puteți utiliza LINE IN pentru a reda orice muzică de pe telefonul sau tableta dumneavoastră. Conectați un capăt al cablului audio (inclus) la mufa jack LINE IN și celălalt capăt la mufa jack AUDIO OUT (Ieșire audio) a dispozitivului dumneavoastră extern. Reglați volumul la nivelul dorit de dumneavoastră. Apăsați PLAY (Redare) de pe sursa externă (de exemplu, MP3 player) pentru a începe redarea.

Conexiunea de ieșire L/R AUDIO

Puteți utiliza ieșirea L/R AUDIO pentru a asculta muzică de pe acest dispozitiv pe un alt dispozitiv audio extern. Utilizați un cablu adecvat (nu este inclus) pentru conexiune.

NOTĂ: Ieșirea L/R AUDIO este activă numai în modurile CD și USB.

FUNCȚII GENERALE

Pornire/oprire alimentare

Apăsați butonul \cup /I de pe dispozitiv sau apăsați butonul \cup de pe telecomandă pentru a porni dispozitivul. Treceți în modul standby folosind același buton.

Selectarea modului

Apăsați butonul **FUNCTION** (Funcție) de pe dispozitiv sau telecomandă pentru a selecta modul **CD (USB)/FM/LINE IN/BT**.

*NOTĂ: Puteți utiliza butonul **BLUETOOTH** de pe dispozitiv pentru a selecta modul Bluetooth.*

Volum

Apăsați butoanele **V+/-** (Mărire/micșorare volum) de pe dispozitiv sau de pe telecomandă pentru a regla volumul. Dacă doriți să dezactivați sunetul, apăsați butonul \times de pe telecomandă. Apăsați din nou butonul \times sau apăsați butoanele **V+/-** de pe dispozitiv sau de pe telecomandă pentru a relua ascultarea normală.

Nivelul sunetelor joase/înalte

Apăsați butoanele **BASS +/-** de pe telecomandă pentru a regla nivelul sunetelor joase. Apăsați butoanele **TREBLE +/-** de pe telecomandă pentru a regla nivelul sunetelor înalte.

NOTĂ: Puteți utiliza butonul **TONE** (Ton) de pe dispozitiv pentru a seta nivelul sunetelor joase/înalte.

UTILIZAREA DISPOZITIVULUI

RADIO FM

NOTĂ: Conectați antena radio (inclusă) la dispozitiv înainte de a asculta emisiuni radio.

Afișarea informațiilor

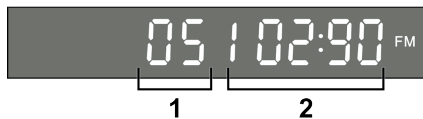

1. Numărul presetat al postului radio
2. Frecvența FM

Scanarea pentru căutarea posturilor

Apăsați butonul **SEARCH** (Căutare) pentru a căuta posturi radio. După căutare, posturile radio sunt stocate automat în presetări.

Apăsați butonul **GoTo** (Salt la) sau butonul ◀/▶ pentru a schimba postul radio stocat. După setarea unei noi frecvențe, postul radio este stocat automat în presetări.

Selectarea posturilor presetate

Apăsați butonul **NUMBERS** (Numere) sau butonul ◀/▶ pentru a selecta postul stocat.

CD

NOTĂ: Acest dispozitiv poate reda toate discurile de tip CD audio digital, MP3, discurile de tip CD audio digital finalizate care se pot înregistra (CD-R), discurile de tip CD audio digital finalizate reinscriptibile (CD-RW) și discurile de tip CD/CD-R/CD-RW audio digital în format CD-DA.

Afișarea informațiilor



1. CD-R/RW cu fișiere MP3
2. CD-DA
3. Număr de pistă
4. Durată scursă/rămasă

Apăsați butonul ▲ de pe dispozitiv sau de pe telecomandă pentru a deschide compartimentul pentru disc. Introduceți un disc cu eticheta în sus. Apăsați butonul ▲ pentru a închide compartimentul pentru disc. Redarea începe automat. În caz contrar, apăsați butonul ▶.

USB

NOTĂ: Dispozitivul acceptă unități USB (FAT32) cu până la 32 GB de memorie. Acceptă numai formatul audio MP3. Nu utilizați niciun cablu prelungitor USB pentru conectarea unității USB.

Afișarea informațiilor

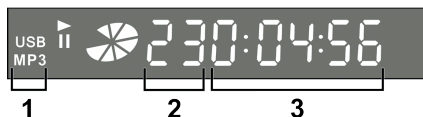

1. Disc USB cu fișiere MP3
2. Număr de pistă
3. Durată scursă/rămasă

Introduceți o unitate USB în portul USB. Selectați **USB** mode (Modul USB). Redarea începe automat. În caz contrar, apăsați butonul ▶.

NOTĂ: Pentru a selecta modul USB, comutați dispozitivul în modul **CD** și apoi apăsați butonul **CD/USB** de pe telecomandă.

CONVERTIREA UNUI CD ÎN FIȘIERE MP3

NOTĂ: Introduceți o unitate USB în portul USB.

Afișarea informațiilor

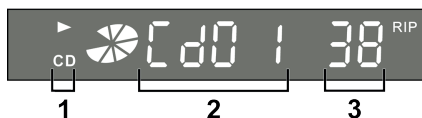

1. CD-DA
2. Număr de pistă
3. Progres (% finalizat)

În timpul redării unei piste CD, apăsați butonul **TRACK COPY** (Copiere pistă) de pe telecomandă pentru a înregistra o singură pistă. În timpul redării unui CD, apăsați butonul **ALL COPY** (Copiere toate) pentru a copia întregul disc.

NOTĂ: Toate înregistrările sunt în format „.mp3”. Înregistrările sunt păstrate într-un folder denumit „MP3”

IMPORTANT: Nu întrerupeți înregistrarea, așteptați până la finalizarea înregistrării.

BLUETOOTH

Selecționați **BT mode** (Modul BT). Pe dispozitivul dumneavoastră activați Bluetooth și căutați dispozitive Bluetooth care pot fi împerecheate (consultați manualul de utilizare al dispozitivului). Selecționați **JVC RD-E761** pe dispozitivul dumneavoastră compatibil Bluetooth și, dacă este necesar, introduceți „0000” ca parolă de împerechere. De la dispozitiv se aude un ton după împerecherea și conectarea cu succes.

Controlați redarea muzicii de pe dispozitivul dumneavoastră Bluetooth. Apăsați **◀/▶** pentru a sări la pista anterioară/pista următoare. Apăsați **⏸** pentru a pune pe pauză/a relua redarea.

NOTĂ: Compatibilitatea cu toate dispozitivele Bluetooth nu este garantată. Raza efectivă de acțiune dintre această unitate și dispozitivul dumneavoastră compatibil Bluetooth este de aproximativ 10 metri. Orice obstacol între unitate și dispozitiv poate reduce raza de acțiune.

ÎNȚREȚINERE/CURĂȚARE

- Opiți întotdeauna dispozitivul atunci când îl curățați.
- Nu utilizați niciodată solvenți duri sau puternici pentru a curăța dispozitivul, deoarece aceștia pot deteriora suprafața dispozitivului. O lavetă uscată și moale este corespunzătoare, totuși, dacă dispozitivul este extrem de murdar, poate fi șters cu o lavetă ușor umedă. Asigurați-vă că dispozitivul este uscat după curățare.

Atunci când trebuie să expediați dispozitivul, depozitați-l în ambalajul său original. Păstrați ambalajul în acest scop.

DEPANARE

Problemă	Soluție
Lipsă alimentare cu energie.	<ul style="list-style-type: none">• Asigurați-vă că ați conectat corect cablul de curent alternativ.• Asigurați-vă că există curent la priza de curent alternativ.
Lipsă sunet.	<ul style="list-style-type: none">• Măriți volumul.• Activați sunetul, deoarece poate fi dezactivat.• Dacă utilizați Bluetooth, asigurați-vă că volumul dispozitivului dumneavoastră sursă este ridicat și că dispozitivul nu are sunetul dezactivat.
Telecomanda nu funcționează.	<ul style="list-style-type: none">• Reduceți distanța dintre telecomandă și dispozitiv• Înlocuiți bateria.• Îndreptați telecomanda direct către senzorul din partea frontală a dispozitivului.
Nu s-a detectat niciun disc.	<ul style="list-style-type: none">• Introduceți un disc.• Verificați dacă discul este introdus cu susul în jos.• Așteptați până când condensul de umezeală de la obiectiv s-a șters.• Înlocuiți sau curățați discul.• Utilizați un CD finalizat sau un disc cu format corect.
Recepție radio slabă.	<ul style="list-style-type: none">• Verificați antena radio.• Măriți distanța dintre unitate și televizorul dumneavoastră sau alte surse de radiații.

SPECIFICAȚII

GENERAL

Tensiune de alimentare	Curent alternativ 220~240 V, 50/60 Hz
Consum de energie	≤ 30 W
Consum de energie în modul standby (așteptare)	< 0,5 W
Sursă de alimentare a telecomenzii	2 baterii AAA de 1,5 V (nu sunt incluse)
Greutate	Aprox. 3 kg
Dimensiuni	360 (L) × 120 (Î) × 218 (I) mm
Temperatură de lucru	+5 °C – +35 °C

SECȚIUNEA RADIO

Gama de frecvențe FM	87,5 – 108 MHz
----------------------	----------------

SECȚIUNEA BLUETOOTH

Bluetooth	V4.2 – Acceptă profiluri A2DP, AVRCP
Gama de frecvențe BT	2402 – 2480 MHz
EIRP	0,39 dBm

SECȚIUNEA AUDIO

Putere de ieșire	2 × 8 wați RMS
------------------	----------------

NE REZERVĂM DREPTUL DE A MODIFICA SPECIFICAȚIILE TEHNICE.

CONȚINUTUL AMBALAJULUI

Sistem audio, telecomandă, cablu audio cu mufe jack de 3,5 mm la ambele capete, antenă radio FM, manual de utilizare

Informații despre produs și despre rețeaua de puncte de service pot fi găsite la adresa de internet www.JVCAUDIO.ro



AVERTIZARE: NU UTILIZAȚI ACEST PRODUS LÂNGĂ APĂ, ÎN ZONE UMEDE, PENTRU A EVITA INCENDIUL, VĂTĂMAREA CORPORALĂ SAU ELECTROCUTAREA. OPRIȚI ÎNTOTDEAUNA PRODUSUL CÂND NU ÎL UTILIZAȚI SAU ÎNAINTE DE O REVIZIE. ÎN ACEST APARAT NU EXISTĂ PIESE CARE SĂ POATĂ FI REPARATE DE CĂTRE CLIENT. APELAȚI ÎNTOTDEAUNA LA UN SERVICE CALIFICAT AUTORIZAT. PRODUSUL SE AFLĂ SUB O TENSIUNE PERICULOASĂ.



PENTRU A EVITA PERICOLUL DE SUFOCARE, NU LĂSAȚI PUNGA DIN PLASTIC LA ÎNDEMÂNA BEBELUȘILOR ȘI A COPIILOR. NU UTILIZAȚI ACEASTĂ PUNGĂ ÎN PATURI OBIȘNUITE, PATURI PENTRU COPII, CĂRUȚIOARE PENTRU COPII SAU ȚARCURI PENTRU COPII. ACEASTĂ PUNGĂ NU ESTE O JUCĂRIE.

Eliminarea echipamentelor electrice și electronice uzate (valabilă în țările Uniunii Europene și în alte țări europene cu sisteme de colectare separate)



Acest simbol aflat pe produs sau pe ambalajul produsului indică faptul că acest produs nu trebuie tratat drept deșeu menajer. În schimb, produsul trebuie predat la punctul de colectare aplicabil pentru reciclarea echipamentelor electrice și electronice. Asigurându-vă că acest produs este eliminat în mod corect, veți ajuta la prevenirea posibilelor consecințe negative asupra mediului și asupra sănătății umane care altfel ar putea fi cauzate de manipularea inadecvată a deșeurilor acestui produs. Reciclarea materialelor contribuie la conservarea resurselor naturale. Pentru informații mai detaliate privind reciclarea acestui produs, vă rugăm să contactați primăria locală, serviciul local de eliminare a deșeurilor menajere sau magazinul de la care ați achiziționat produsul.

Bluetooth®

Cuvântul de marcă și siglele Bluetooth® sunt sigle și mărci înregistrate deținute de Bluetooth SIG, Inc. și orice utilizare a acestor mărci de către Guangzhou Jie Li Electron Co., Ltd., se efectuează pe bază de licență. Alte mărci comerciale și nume comerciale aparțin deținătorilor respectivi.

Prin prezenta, ETA a.s. declară că echipamentul radio de tip RD-E761 este conform cu Directiva 2014/53/UE. Textul integral al Declarației de conformitate UE este disponibil la următoarea adresă Internet: www.JVCAUDIO.cz/doc

ВЪВЕДЕНИЕ

- Благодарим Ви, че закупихте нашия продукт.
- Моля, прочетете изцяло това Ръководство за експлоатация, за да знаете как да работите правилно с апарата. След като прочетете Ръководството за експлоатация, го поставете на безопасно място за бъдещи справки.

ОПАСНОСТ

Невидимо лазерно лъчение при отваряне, ако защитната блокировка не сработи или е повредена. Избягвайте пряко облъчване от лазерния лъч.

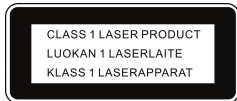

Този продукт е класифициран като Class 1 LASER PRODUCT. Етикетът CLASS 1 LASER PRODUCT се намира на гърба на устройството.

СЪВЕТИ ЗА БЕЗОПАСНОСТ

Общи указания

- Не изпускате апарата и не го излагайте на въздействие от течности, влажна среда и влажен въздух. Това може да предизвика повреда на апарата.
- Ако апаратът бъде преместен от студено място в по-топло, оставете го да се приспособи към новата температура, преди да го включите за работа. В противен случай кондензираната влага може да доведе до повреда или неправилна работа на апарата.
- Не ползвайте апарата в прашна среда, тъй като прахът може да повреди електронните елементи във вътрешността му и да доведе до неправилна работа.
- Предпазвайте апарата от силни вибрации и го поставете на стабилни повърхности.
- Не се опитвайте да разглобявате апарата.
- Ако апаратът няма да се ползва дълго време, го изключете от мрежовото захранване, като откачите адаптера му от мрежовия контакт. Целта е да се избегне риска от пожар.
- Уверете се, че охлаждането на апарата не е възпрепятствано от закриване на отворите за вентилация с предмети като вестници, покривки за маса, завеси и др. подобни.
- Върху апарата не трябва да се поставят източници на открит пламък като запалени свещи.

Рискове, свързани със силния звук



Включете слушалките при предварително настроен слаб звук и след това увеличете силата му, ако е необходимо. Продължително слушане със слушалки при висока сила на звука може да увреди слуха ви. За да се предотврати увреждане на слуха ви, не слушайте продължително силен звук.

Ползване и работа с батериите

- Само пълнолетни лица трябва да работят с батериите. Не позволявайте на дете да ползва това устройство, ако капакът на батерийния отсек не е здраво затворен.
- Извадете батериите, ако са изтощени или ако няма да се ползват дълго време. Неправилното ползване на батериите може да предизвика протичане на електролита им, последвано от корозия на отсека или ще причини възпламеняването им. Затова:
 - Не смесвайте типа на батериите, например алкални с въглеродно-цинкови.
 - Когато поставяте нови батерии, заменяйте едновременно всички стари с нови.
- Батериите съдържат химически вещества, затова изтощените трябва да бъдат изхвърляни правилно.



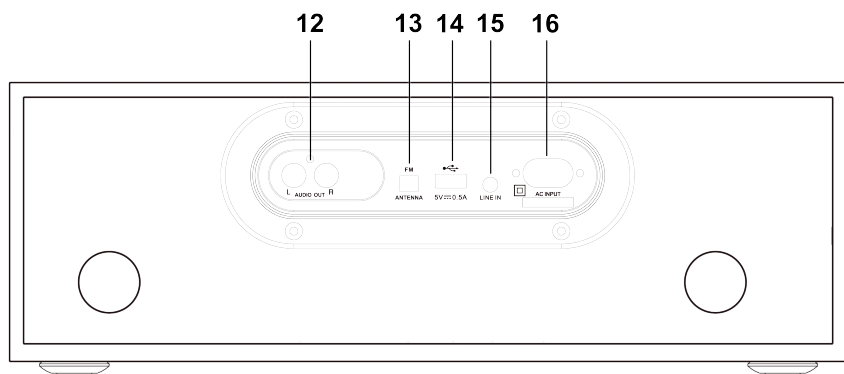
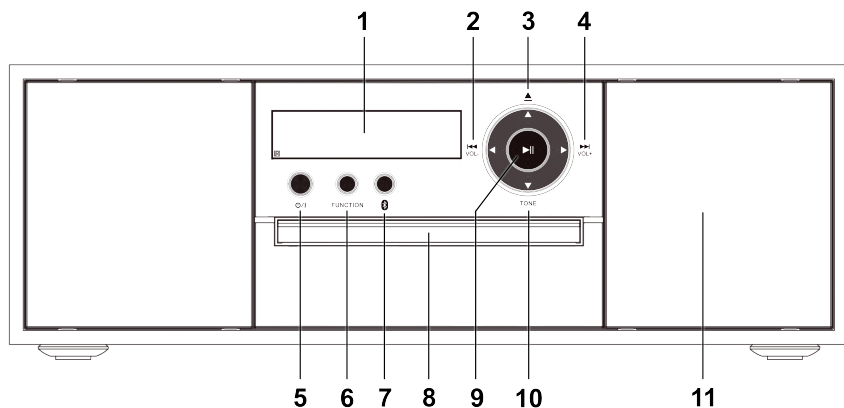





ОПИСАНИЕ НА АПАРАТА И ЕЛЕМЕНТИТЕ ЗА УПРАВЛЕНИЕ



1. Дисплей
2. Бутон **VOL-** (Сила на звука-)
3. Бутон **▲** Отваряне/Затваряне
4. Бутон **VOL+** (Сила на звука+)
5. Бутон **OFF** ON/OFF (Вкл/Изкл)
6. Бутон **FUNCTION** (Функция)
7. **Bluetooth** Бутон Bluetooth (Блутут)
8. Врата на отсека за CD
9. Бутон **Play/Pause** (Възпроизвеждане/Пауза)
10. Бутон **TONE** (Тон)
11. Високоговорители
12. Изход L/R AUDIO
13. Вход FM ANTENNA
14. USB порт
15. Вход LINE IN
16. Гнездо AC INPUT (Вход захранване от мрежовия адаптер)

БЕЛЕЖКА: USB портът не поддържа зареждане.

БУТОНИ НА УРЕДА ЗА ДИСТАНЦИОННО УПРАВЛЕНИЕ

	Вкл/Изкл на захранването
	Отваряне / Затваряне на вратата за CD
1- 0/10	В режим FM : Натиснете, за да изберете запаметена станция. В режим CD/USB : Натиснете, за да изберете желаната пътечка.
GoTo	В режим FM : Натиснете, за да зададете пряко радиочестотата.
	В режим FM : Натиснете няколкократно, за да настроите желаната радиочестота. В режим CD/USB : Бързо напред / Пренавиване при възпроизвеждане
	В режим FM : Натиснете, за да преминете към предишната/следващата запаметена станция.
	В режим CD/USB/BT : Натиснете за преход към предишната/следващата пътечка.
	
	Стоп на възпроизвеждането
	Стартиране / Пауза на възпроизвеждането
INTRO	В режим CD : Натиснете, за да възпроизведе начални откъси (по 15 сек) от всяка пътечка на CD-DA.
FM	Натиснете, за да изберете режим FM (УКВ) .
SEARCH	Натиснете, за да търсите автоматично радио канали.
VOL-/+	Намаляване / Увеличаване силата на звука
	Потискане или възобновяване на звука
TRACK COPY	Натиснете, за да запишете една пътечка от CD на USB устройство.
ALL COPY	Натиснете, за да запишете целия CD на USB устройство.
FUNCT.	Натиснете, за да изберете режим (CD/FM/LINE IN/BT).
CD/USB	Натиснете, за да превключите между режими CD и USB
BASS-/+	Настройка на нивото на басите
TREB-/+	Настройка на нивото на високите честоти
MODE	В режим CD/USB : Натиснете, за да изберете режим Audio (Stereo, Mono L, Mono R).
DSP	Натиснете, за да изберете звукови ефекти.
REPEAT	В режим CD/USB : Натиснете, за да изберете режим Repeat (Повторение)
OSD	В режим CD/USB : Натиснете, за да изберете режима за показване на времето на пътечката (elapsed-изтекло/remaining-оставащо).

Поставяне на батериите

Отворете капака на отсека за батерии в задната част на ръчния уред за дистанционно управление. Поставете 2 батерии 1,5 V AAA, спазвайки ориентацията им съобразно схемата в отсека. Внимавайте да спазите правилната полярност.

Работа с ръчния уред за дистанционно управление

За да управлявате устройството с уреда за дистанционно управление, насочете уреда към сензора на челния панел и натиснете съответния бутон.

Дистанционното управление работи най-добре в радиус до 6–7 метра от челния панел и под ъгъл до 30 градуса. Ярка слънчева светлина или силно осветление в помещението могат да попречат на правилното действие на дистанционното управление. Ако дистанционното управление работи незадоволително или въобще не действа, първо сменете батериите на апарата и ако това не помага, намалете осветлението в помещението.

ДА ЗАПОЧНЕМ

СВЪРЗВАНЕ И ПОДГОТОВКА

Свързване към захранването

Свържете мрежовия кабел с гнездото AC INPUT на устройството и включете щепсела му в мрежов контакт.

Предупреждение: Уверете се, че напрежението на мрежата съответства на напрежението, посочено на гърба на устройството.

Свързване на входа LINE IN

Можете да ползвате входа LINE IN, за да възпроизведете музика от вашия смартфон или таблет. Свържете аудио кабела (от комплекта) към входа LINE IN, а другия край – към изхода AUDIO OUT на външното устройство. Настройте силата на звука до желаното ниво. Натиснете PLAY на външния аудио източник (например MP3 плеър), за да започне възпроизвеждането.



Свързване на изхода L/R AUDIO

Можете да ползвате изхода L/R AUDIO, за да слушате музика от това устройство на друго външно аудио устройство. Ползвайте подходящ кабел (не е в комплекта) за връзката.

БЕЛЕЖКА: Изходът L/R AUDIO е активен само в режими CD и USB.

ОБЩИ ФУНКЦИИ

Включване/Изключване на апарата



Натиснете бутона  на устройството или натиснете бутона  на дистанционното управление, за да включите устройството. Със същия бутон можете да го изключите в режим Standby (Готовност).

Избор на режим

Натиснете бутона **FUNCTION** на устройството или на дистанционното управление, за да изберете режим **CD (USB)/FM/LINE IN/BT**.

*БЕЛЕЖКА: Можете да ползвате бутона **BLUETOOTH** на устройството, за да изберете режим Bluetooth.*

Сила на звука

Натиснете бутоните **V+/-** на устройството или на дистанционното управление, за да настроите силата на звука. Ако искате да изключите звука, натиснете бутона  на дистанционното управление. Натиснете отново бутона  или натиснете бутоните **V+/-** на устройството или на дистанционното управление, за да възстановите нормалния звук.

Ниво за Bass (баси)/Treble (високи тонове)

Натиснете бутоните **BASS +/-** на дистанционното управление, за да настроите нивото на басите.

Натиснете бутоните **TREBLE +/-** на дистанционното управление, за да настроите нивото на високите тонове.

БЕЛЕЖКА: Можете да ползвате бутон **TONE** на устройството, за да настроите нивото на Bass (баси)/Treble (високи тонове).

ПОЛЗВАНЕ НА УСТРОЙСТВОТО

УКВ (FM) РАДИО

БЕЛЕЖКА: Преди да слушате радио, свържете антената (от комплекта) към устройството.

Информация на дисплея



1. Номер на запаметена радиостанция
2. FM (УКВ) честота

Сканиране (търсене) на радиостанции

Натиснете бутона **SEARCH**, за да търсите радиостанции. След успешно търсене, радиостанциите се запомнят автоматично.

Натиснете бутоните **GoTo** или **◀/▶**, за да смените запаметената радиостанция. След задаване на нова честота, радиостанцията се запомня автоматично.

Избор на запаметени радиостанции

Натиснете бутоните **NUMBERS** или **◀/▶**, за да изберете запаметена радиостанция.

CD

БЕЛЕЖКА: Това устройство може да възпроизвежда всички цифрови аудио CD, MP3, финализиранци цифрови аудио записваеми (CD-R) дискове, финализиранци цифрови аудио презаписваеми (CD-RW) дискове и CD-DA цифрови аудио дискове CD/CD-R/CD-RW.

Информация на дисплея

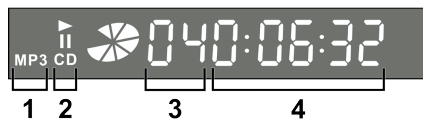

1. CD-R/RW с MP3 файлове
2. CD-DA
3. Номер на пътчката
4. Изтекло/Оставащо време

Натиснете бутона **▲** поставете диск с етикета нагоре. Натиснете бутона **▲** възпроизвеждането започва автоматично. Ако то не започне, натиснете бутона **▶||**.

USB

БЕЛЕЖКА: Устройството поддържа USB дискове (FAT32) с капацитет до 32 GB. Портът поддържа само аудио формата MP3. За свързване на USB дискове не ползвайте удължителен USB кабел.

Информация на дисплея

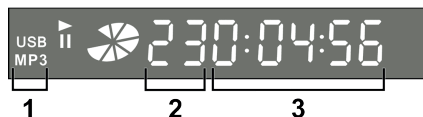

1. USB диск с MP3 файлове
2. Номер на пътчката
3. Изтекло/Оставащо време

Включете USB диск в USB порта. Изберете режим **USB**. Възпроизвеждането започва автоматично. Ако то не започне, натиснете бутона **▶**.

*БЕЛЕЖКА: За да изберете режим USB, превключете устройството в режим CD и след това натиснете бутона **CD/USB** на дистанционното управление.*

КОНВЕРТИРАНЕ НА CD В MP3 ФАЙЛОВЕ

БЕЛЕЖКА: Включете USB диск в USB порта.

Информация на дисплея

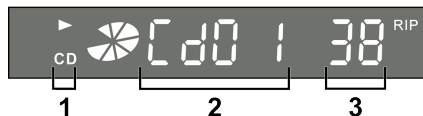

1. CD-DA
2. Номер на пътеката
3. Ход на процеса (% Complete-Завършен)

За да запишете само една пътечка от CD, докато тя се възпроизвежда, натиснете бутона **TRACK COPY** на дистанционното управление. За да запишете целия CD, натиснете бутона **ALL COPY** докато дискът се възпроизвежда.

БЕЛЕЖКА: Всички записи са във формат ".mp3". Записите са палят в папка, именувана "MP3"

ВАЖНО: Не прекъсвайте записа, а изчакайте докато процесът на запис завърши.

BLUETOOTH (БЛУТУТ РЕЖИМ)

Изберете режим **BT**. На вашето устройство разрешете функцията Bluetooth и потърсете Bluetooth устройства, които могат да бъдат сдвоени (вижте наръчника на устройството). На вашето устройство с разрешена функция Bluetooth изберете **JVC RD-E761** и ако е необходимо въведете '0000' като парола за сдвояване. След успешно сдвояване и свързване, от устройството се чува сигнал.

Управление на възпроизвеждането на музика от вашия апарат с такава конструктивна възможност. Натиснете **◀/▶**, за да преминете към предишната/следващата пътечка. Натиснете **⏸**, за да направите пауза/възобновите възпроизвеждането.

БЕЛЕЖКА: Съвместимост с всички Bluetooth устройства не е гарантирана. Ефективният работен диапазон между това устройство и друго устройство с разрешена Bluetooth функция е приблизително 10 метра (30 фута). Всяко препятствие между двете устройства може да намали работния диапазон.

ПОДДЪРЖАНЕ И ПОЧИСТВАНЕ

- При почистване на устройството винаги първо изключете захранването му.
 - Никога не ползвайте силно действащи разтворители за почистване на апарата, тъй като те могат да повредят повърхността му. Суха и мека кърпа е подходящо средство за почистване, но ако апаратът е твърде замърсен, може да бъде изтрит с леко навлажнена кърпа. Уверете се, че след почистване апаратът е напълно изсушен.
- Когато е нужно да изпратите апарата някъде, ползвайте оригиналната му опаковка. За тази цел запазете опаковката.

ОТСТРАНЯВАНЕ НА НЕИЗПРАВНОСТИ

Проблем	Решение
Няма захранване.	<ul style="list-style-type: none">• Уверете се, че мрежовият кабел е правилно свързан.• Уверете се, че мрежовият контакт е под напрежение.
Няма звук.	<ul style="list-style-type: none">• Увеличете силата на звука.• Включете звука, тъй като той може да е потиснат.• Ако ползвате Bluetooth се уверете, че звукът на устройството-източник не е изключен, а е нормално настроен.
Дистанционното управление не работи.	<ul style="list-style-type: none">• Намалете разстоянието между уреда за дистанционно управление и устройството.• Заменете батериите.• Насочете дистанционното управление точно срещу сензора на челния панел.
Не се разпознава диск.	<ul style="list-style-type: none">• Поставете диск.• Проверете дали дискът не е поставен с етикета надолу.• Изчакайте да се изпари кондензационната влага от оптиката.• Сменете или почистете диска.• Ползвайте финализиран или правилно форматиран диск.
Недобро приемане на радиосигнала.	<ul style="list-style-type: none">• Проверете радиоантената.• Увеличете разстоянието между устройството и телевизора или от други източници на радиосигнали.

ТЕХНИЧЕСКИ ХАРАКТЕРИСТИКИ

ОБЩА ИНФОРМАЦИЯ

Захранващо напрежение	AC 220 V ~ 240 V, 50/60 Hz
Консумирана мощност	≤ 30 W
Консумирана мощност в режим Готовност (Standby)	< 0,5 W
Захранване на уреда за дистанционно управление	2 батерии 1,5 V AAA (не са в комплекта)
Тегло	приблизително 3 kg
Размери	360 (Ш) × 120 (В) × 218 (Д) mm
Работна околна температура	+5 °C – +35 °C

СЕКЦИЯ РАДИОПРИЕМНИК

FM (УКВ) честотен диапазон	87,5 – 108 MHz
----------------------------	----------------

СЕКЦИЯ БЛУТУТ (BLUETOOTH)

Блутут (Bluetooth)	V4.2 – Поддържа профили A2DP, AVRCP
BT (УКВ) честотен диапазон	2402 – 2480 MHz
EIRP (Еквивалентна изотропно излъчвана мощност)	0,39 dBm

СЕКЦИЯ АУДИО (AUDIO)

Изходна мощност	2× 8 W RMS (ефективна)
-----------------	------------------------

ЗАПАЗВАМЕ ПРАВОТО СИ ЗА ПРОМЕНИ В ТЕХНИЧЕСКИТЕ СПЕЦИФИКАЦИИ.

СЪДЪРЖАНИЕ НА ОПАКОВКАТА

Аудио система, Дистанционно управление, Аудио кабел с жакове 3.5 mm в двата края, FM (УКВ) радиоантена, Ръководство за експлоатация



ПРЕДУПРЕЖДЕНИЕ: НЕ ПОЛЗВАЙТЕ ТОЗИ УРЕД БЛИЗО ДО ВОДА ИЛИ ВЛАЖНИ МЕСТА, ЗА ДА СЕ ИЗБЕГНЕ ВЪЗПЛАМЕНЯВАНЕ ИЛИ НАРАНЯВАНЕ ОТ ЕЛЕКТРИЧЕСКИ УДАР. ВИНАГИ ИЗКЛЮЧВАЙТЕ УРЕДА КОГАТО НЕ ГО ПОЛЗВАТЕ ИЛИ ПРЕДИ СЕРВИЗНО ОБСЛУЖВАНЕ. В ТОЗИ УРЕД НЯМА ЧАСТИ, КОИТО МОГАТ ДА БЪДАТ РЕМОНТИРАНИ ОТ ПОТРЕБИТЕЛЯ. ВИНАГИ СЕ ОБРЪЩАЙТЕ КЪМ УПЪЛНОМОЩЕН СЕРВИЗ С КВАЛИФИЦИРАН ПЕРСОНАЛ. УРЕДЪТ СЕ ЗАХРАНВА ОТ ОПАСНО НАПРЕЖЕНИЕ.



ЗА ДА СЕ ИЗБЕГНЕ ОПАСНОСТТА ОТ ЗАДУШАВАНЕ, ДРЪЖТЕ ПЛАСТМАСОВАТА ЧАНТА ДАЛЕЧ ОТ БЕБЕТА И ДЕЦА. НЕ ПОЛЗВАЙТЕ ТАЗИ ЧАНТА В ДЕТСКИ КОШЧЕТА, ДЕТСКИ КОЛИЧКИ ИЛИ ДЕТСКИ КОШАРКИ. ТАЗИ ЧАНТА НЕ Е ИГРАЧКА.

Изхвърляне на стари електрически и електронни уреди (Приложимо в Европейския съюз и други европейски страни с разделно събиране на отпадъците)



Този символ върху продукта или опаковката му показва, че продуктът не трябва да се счита за домашен отпадък. Той трябва да бъде предаден в подходящ пункт за рециклиране на електрическо и електронно оборудване. Когато изхвърлите този продукт екологично правилно, ще помогнете за предотвратяване на потенциално негативните последствия за околната среда и човешкото здраве, които биха били причинени при неправилно изхвърляне на продукта. Рециклирането на материалите ще помогне за запазване на природните ресурси. За по-подробна информация по рециклирането на този продукт, можете да се свържете със съответната служба на общината или службата по чистотата на града или магазина, от който сте закупили продукта.

Bluetooth®

Името и логото на Bluetooth® са регистрирани търговски марки на Bluetooth SIG, Inc. Ползването на тези марки от Guangzhou Jie Li Electron Co., Ltd., е въз основа на лиценз. Други търговски марки и наименования принадлежат на техните собственици.

С настоящето, ETA a.s. декларира, че радиоустройството тип RD-E761 съответства на Директива на ЕС 2014/53/EU. Пълният текст на Декларацията за съответствие с директивите на ЕС е достъпен на следния Интернет адрес: www.JVCAUDIO.cz/doc

JVC

This product is manufactured and distributed exclusively by **ETA a.s.**,
serviced and warranted by its designated partner.
“**JVC**” is the trademark of **JVCKENWOOD Corporation**,
used by such company under license.