



Cieszymy się, że używasz słuchawek JLab!
Jesteśmy dumni z naszych produktów i całkowicie za nie ręczymy.

SLUCHAWKI
DOUSZNE
JBUDS AIR PRO



GWARANCJA

Wszystkie roszczenia gwarancyjne są rozpatrywane przez JLab według naszego wyłącznego uznania. Zachowaj dowód zakupu, aby zapewnić sobie możliwość skorzystania z gwarancji.



SKONTAKTUJ SIĘ Z NAMI

Skontaktuj się z nami, pisząc na adres support@jlab.com lub odwiedź intl.jlab.com/contact

ZAREJESTRUJ SIĘ DZISIAJ

intl.jlab.com/register

Nowości o produktach | Porady
FAQ i nie tylko

PAROWANIE BLUETOOTH

- 1 Wyjmij słuchawki z etui i zdejmij naklejki.
Włóż słuchawki z powrotem do etui i zamknij pokrywę.

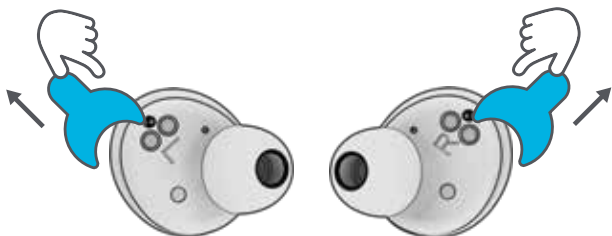

- 2 Niebieskie lampki na etui informują o ładowaniu.
Wyciągnij słuchawki z etui.

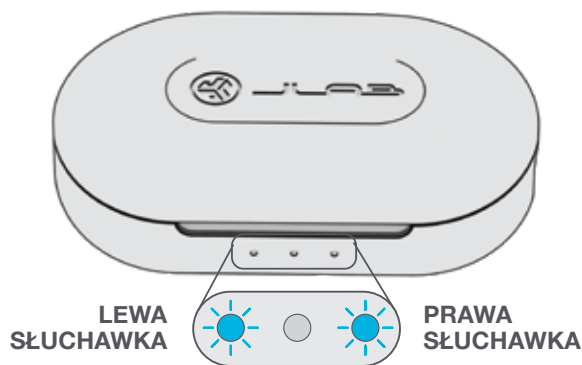

- 3 Jedna słuchawka będzie migać na niebiesko/biało informując o gotowości do sparowania z Twoim urządzeniem.

Wybierz "JLab JBuds Air Pro" w ustawieniach Bluetooth swojego urządzenia.

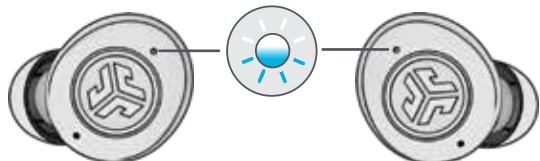

DODAWANIE NOWYCH / DODATKOWYCH URZĄDZEŃ BLUETOOTH:

Wyłącz Bluetooth w którymś z wcześniej podłączonych urządzeń. Włącz Bluetooth w nowym urządzeniu.

Słuchawki automatycznie rozpoczną tryb parowania przez Bluetooth. Aby połączyć je z urządzeniem, wybierz „JLab JBuds Air Pro” w ustawieniach nowego urządzenia.

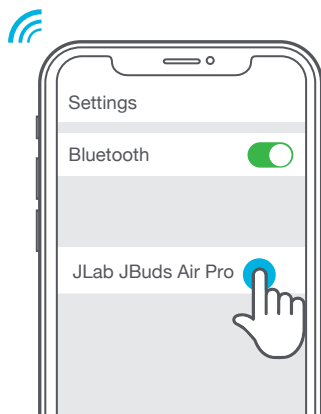

FUNKCJE PRZYCISKU

LEWA
SŁUCHAWKA

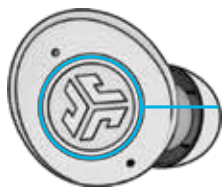
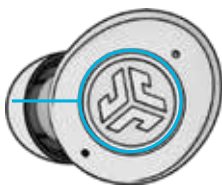

PRAWA
SŁUCHAWKA

ŚCISZ: Jedno stuknięcie

SIRI (iOS) lub "OK GOOGLE" (ANDROID): Podwójne stuknięcie

TRYB MUZYCZNY / FILMOWY:

Wciśnij i przytrzymaj 1+ sek

WŁĄCZ: Wciśnij i przytrzymaj 3+ sek

ZMIENŃ EQ: Potrójne stuknięcie
(JBuds Air Pro przejdzie przez 3 ustawienia EQ)

PODGLOŚNIJ: Jedno stuknięcie

ODBIERZ: Jedno stuknięcie

ROZŁĄCZ SIĘ: Podwójne stuknięcie

ODRZUĆ PRZYCHODZĄCE POŁĄCZENIA:

Wciśnij i przytrzymaj 1+ sek

ODTWARZAJ / ZATRZYMAJ:

Podwójne stuknięcie

PRZEWIŃ W PRZÓD:

Wciśnij i przytrzymaj 1+ sek

WŁĄCZ: Wciśnij i przytrzymaj 3+ sek

CZUWAJ: Potrójne stuknięcie

SYGNAŁY DŹWIĘKOWE

WŁĄCZANIE = Dzwonek

POŁĄCZONO Z BLUETOOTH = 2 krótkie sygnały

SŁABA BATERIA = „Low Battery” (mniej niż 20%)

WYŁĄCZANIE = Dzwonek

WYŁĄCZ BEZ ETUI:

Wyłącz Bluetooth w ustawieniach urządzenia. Słuchawki wyłączą się po 3 minutach.

TRYBY KOREKTORA EQ³

Naciśnij 3 razy prawą lub lewą słuchawkę, aby uzyskać różne ustawienia korektora (słuchawki JBuds Air Pro przełączą się kolejno przez 3 ustawienia korektora).



JLab SIGNATURE
(Jeden Sygnał
Dźwiękowy)

Autorski dźwięk JLab C3™
ze wzmocnionym wokalem
i basami



BALANCED
(Dwa Sygnały
Dźwiękowe)

Wyrównany dźwięk
bez dodatkowej
korekcji



BASS BOOST
(Trzy Sygnały
Dźwiękowe)

Wzmocnione basy
i subbasy

ŁADOWANIE SŁUCHAWEK

Włożenie do etui ładowarki automatycznie je wyłączy i rozpocznie ładowanie.

Niebieskie lampki będą informować o ładowaniu się słuchawek i wyłączą się, gdy będą w pełni naładowane.

Wyciągnięcie słuchawek automatycznie je włączy i podłączy do ostatniego urządzenia.

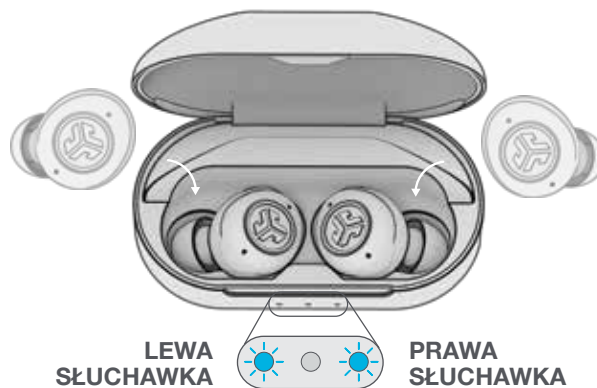

LEWA
SŁUCHAWKA

PRAWA
SŁUCHAWKA

ETUI ŁADOWARKI

Podłącz JBuds Air Pro do komputera lub gniazdka USB 5V 1A (lub mniej).

Diody LED pulsują na biało w trakcie ładowania i świecą ciągle, gdy w pełni naładowane.

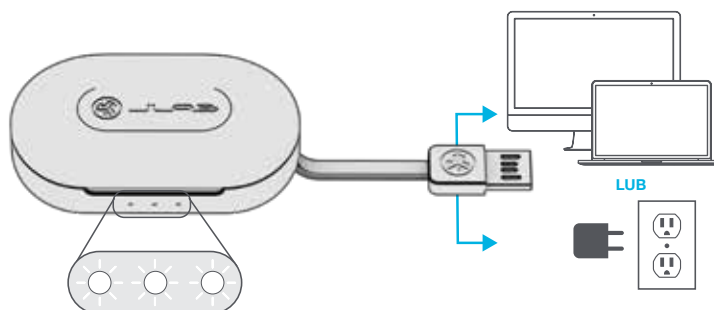

MULTIPOINT (podłącz 2 urządzenia równocześnie)

- 1 Gdy PIERWSZE urządzenie jest podłączone, wyłącz Bluetooth w ustawieniach urządzenia. JBuds Air Pro automatycznie uruchomią Parowanie Bluetooth.



- 2 Wejdź w ustawienia Bluetooth drugiego urządzenia i podłącz do JBuds Air Pro.



- 3 Wejdź w ustawienia Bluetooth pierwszego urządzenia. Włącz Bluetooth i podłącz do JLab JBuds Air Pro.

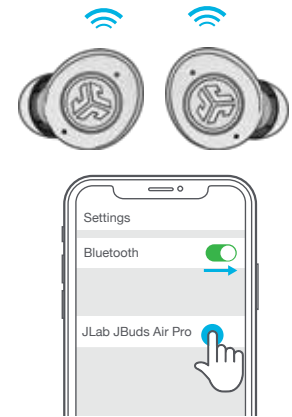

DOPASOWANIE

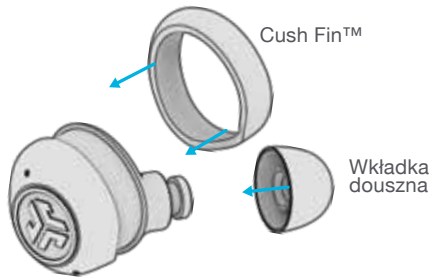

Wypróbuj wszystkie opcjonalne Cush Fins oraz nakładki douszne dla najlepszego dopasowania i prawidłowej szczelności.

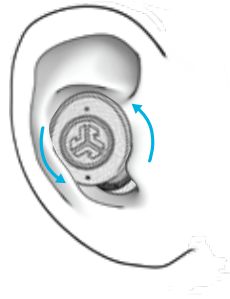

Umieść w uchu i obróć dla najlepszego dopasowania.

ROZWIĄZYWANIE PROBLEMÓW

BRAK DŹWIĘKU W JEDNEJ SŁUCHAWCE DOUSZNEJ LUB SŁUCHAWKI DOUSZNE SĄ ODŁĄCZONE (RESET MANUALNY)

- 1 Trzymaj słuchawki w etui i zapomnij "JLab JBuds Air Pro" w ustawieniach Bluetooth swojego urządzenia.

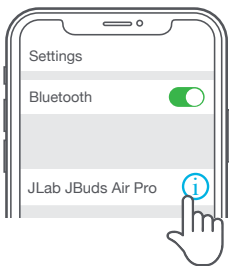

- 2 Szybko stuknij 7 razy na jednej słuchawce w etui ładowarki. Słuchawka zamruga na niebiesko 4 razy.



Stuknij 7 razy

- 3 Szybko stuknij 7 razy na drugiej słuchawce w etui ładowarki. Słuchawka zamruga na niebiesko 4 razy.



Stuknij 7 razy

- 4 Wyciągnij obie słuchawki z etui ładowarki. 3. Jedna słuchawka będzie migać na niebiesko/biało informując o gotowości do sparowania z Twoim urządzeniem.



Filmy instruktażowe na: [INTLJLAB.COM/MANUALS](https://www.intljlab.com/manuals)

SZYBKIE PORADY

- Każda słuchawka może podłączyć się do urządzenia i być używana niezależnie. Po prostu wyciągnij słuchawkę z etui ładowarki i automatycznie się połączy.
- Wybranie odpowiedniej nakładki dousznej znacząco zwiększy jakość audio ze względu na prawidłowe uszczelnienie. Wypróbuj wszystkie nakładki douszne dla najlepszych rezultatów.

UWAGA

Przed włożeniem słuchawek do etui do ładowania całkowicie je wysusz, aby uniknąć uszkodzenia etui.

Słuchawki douszne są odporne na pot i wodę, ale etui nie.

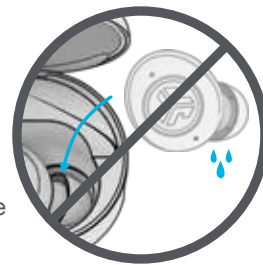

UWAGA!

- Unikaj bardzo wysokich lub bardzo niskich temperatur oraz wilgoci.
- Nie dopuszczaj do spadania lub zgniatania słuchawek dousznych.
- We wkładkach dousznych może gromadzić się wosk i pogarszać jakość dźwięku. Aby poprawić jakość dźwięku, ostrożnie usuń wosk bawełnianym wacikiem lub innym małym przyrządem.
- Jeśli odczuwasz dyskomfort lub ból, spróbuj zmniejszyć głośność lub na jakiś czas zaprzestać używania.
- Jeśli regularnie odczuwasz dyskomfort podczas korzystania z tego produktu, przerwij używanie i skonsultuj się z lekarzem.



[Kup produkty](#) | [Powiadomienia o produktach](#) | **"Wygrzewanie" słuchawek**

JLab Store + Burn-in Tool

