



# **INSTRUKCJA OBSŁUGI**

**Wertykulatora elektrycznego**

**Handy WNW1500**

**Numer katalogowy: 13 043 956**

Instrukcja oryginalna



Krysiak Sp. z o.o.

62-081 Baranowo, ul. Rolna 6, tel.: 61 650 75 30,

Serwis Centralny – infolinia serwisowa: 61 650 75 39,

Dział części zamiennych tel.: 61 650 75 34,

Fax: 61 650 75 32,

[www.krysiak.pl](http://www.krysiak.pl)



Wyprodukowano w CHRL

Wydanie pierwsze, czerwiec 2021

---



# CE DEKLARACJA ZGODNOŚCI WE CE

Zgodnie z Rozporządzeniem Ministra Gospodarki z dnia 21 października 2008r. w sprawie zasadniczych wymagań dla maszyn (Dz. U. Nr 199, poz. 1228) i Dyrektywą 2006/42/EC Parlamentu Europejskiego i Rady  
**Krysiak Sp. z o.o. , ul. Rolna 6, 62-081 Baranowo**

**Osoba odpowiedzialna za przygotowanie dokumentacji technicznej maszyny na terenie UE:**

Andrzej Krysiak, Rolna 6, 62-081, Baranowo **deklaruje z pełną odpowiedzialnością, że:**

<b>Maszyna:</b>	Wertykulator elektryczny Handy WNW1500
<b>Model:</b>	WR6001-1500
<b>Numery seryjne:</b>	2022013100001-2022013109999
<b>Rok produkcji:</b>	2021-2022
<b>Funkcja:</b>	wertykulacja i aeracja przydomowych trawników

do której odnosi się niniejsza deklaracja, spełnia wymagania:

**2006/42/EC** – Dyrektywa Parlamentu Europejskiego i Rady z dnia 17 maja 2006r. w sprawie maszyn

**2014/30/EU** – Dyrektywa kompatybilności elektromagnetycznej

**2000/14/EC i 2005/88/EC** – Dyrektywa hałasowa

**2011/65/EU i 2015/863EU** – Dyrektywa ROHS

**Do oceny zgodności zastosowano następujące normy zharmonizowane:**

EN 55014-1:2017, EN 55014-2:2015

EN IEC 61000-3-2:2019, EN 61000-3-3:2013

EN 60335-1:2012+A11+A13, EN50636-2-92:2014, EN 62233:2008

EN 62321-3-1:2013, EN 62321-2:2013, EN 62321-4:2017, EN 62321-5:2013,

EN 62321-6:2015, EN 62321-7-2:2017, 62321-8:2017

**Ponadto potwierdzono, zgodnie z dyrektywą w sprawie emisji hałasu 2000/14/EC + 2005/88/EC**

Gwarantowany poziom mocy akustycznej: 98 dB(A)

Zmierzony poziom mocy akustycznej: 97.3dB(A)/1.05dB(A)

Zmierzony poziom ciśnienia akustycznego: 84.50 dB(A) k=3 dB(A)

Wibracje przy uchwycie: 4,265 m/s<sup>2</sup>, k=1,5 m/s<sup>2</sup>

**Zastosowana procedura oceny zgodności odpowiada załącznikowi V dyrektywy 2000/14/EC**

Niniejsza deklaracja zgodności WE traci swoją ważność, jeżeli maszyna zostanie zmieniona lub przebudowana bez zgody producenta.

Integralnym elementem maszyny jest instrukcja obsługi.

08/06/2021, Baranowo

Data i miejsce wystawienia

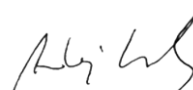

Andrzej Krysiak  
Prezes Zarządu

Imię, nazwisko oraz podpis osoby upoważnionej  
do sporządzenia deklaracji zgodności

Jednostka notyfikująca:

**TÜV Rheinland LGA Products GmbH**

Tillystraße 2, 90431, Nürnberg, Germany, NB0197





Przeczytaj uważnie niniejszą instrukcję przed rozpoczęciem eksploatacji urządzenia. Zawarte są tu ważne informacje dotyczące zasad właściwego montażu, sposobu pracy i konserwacji urządzenia, bezpiecznych dla użytkownika. Przechowuj instrukcję w bezpiecznym miejscu, aby w razie potrzeby móc do niej wrócić lub przekazać ją kolejnym użytkownikom wraz z urządzeniem.



### **Uwaga!**

Zwracaj szczególną uwagę na rozdziały, które zawierają sygnały ostrzegawcze i uwagi.

## **Spis treści**

Spis treści.....	5
1. Zawartość opakowania .....	6
2. Zastosowanie .....	6
3. Opis ogólny .....	7
3.1. Opis działania .....	7
3.2. Elementy wertykulatora (budowa urządzenia) .....	7
3.3. Dane techniczne.....	8
4. Podstawowe zalecenia bezpieczeństwa.....	9
4.1. Symbole dotyczące urządzenia .....	9
4.2. Symbole w instrukcji obsługi .....	10
4.3. Ogólne wskazówki bezpieczeństwa .....	10
4.4. Dodatkowe wskazówki bezpieczeństwa .....	13
5. Montaż .....	16
5.1 Montaż wyłącznika.....	16
5.2 Montaż uchwytu .....	17
5.2 Montaż kosza .....	18
6. Praca z urządzeniem .....	19
6.1 Włączanie i wyłączanie .....	20
6.2 Wertykulacja/ napowietrzanie .....	21
6.3 Regulacja głębokości pracy .....	22
7. Konserwacja, wymiana wałka, przechowywanie i zamawianie części zamiennych .....	23
7.1 Czyszczenie i konserwacja .....	23
7.2 Wymiana wałka aeratora/ wertykulatora .....	24
7.3 Przechowywanie .....	25
7.4 Przygotowanie do transportu .....	26
7.5 Zamawianie części zamiennych.....	26
8. Najczęściej występujące usterki .....	26
9. Gwarancja .....	27
10. Usuwanie odpadów i recycling.....	28
11. Ryzyko resztkowe .....	28
12. RYSUNEK ZŁOŻENIOWY NR1 .....	29

---

## 1. Zawartość opakowania

Ostrożnie otwórz opakowanie i wyciągnij z niego wszystkie elementy urządzenia.

Komplet do montażu powinien zawierać:

- korpus wertykulatora połączony przewodem elektrycznym z uchwytem górnym,
- wyłącznik i dźwignia wyłącznika
- śruba do montażu wyłącznika – 2szt
- uchwyt dolny – 2szt
- uchwyt środkowy – 2szt
- kosz materiałowy – 1szt
- metalowy stelaż kosza – 1 szt
- wałek aeratora
- nakrętka motylkowa wraz ze śrubą – 4 kpl
- wkręt do montażu dolnego uchwytu – 2kpl
- zaczepek na przewód sieciowy
- zacisk na przewód wyłącznika – 2 szt.
- klucz imbusowy
- instrukcja obsługi
- karta gwarancyjna

## 2. Zastosowanie



Wertykulator jest przeznaczony wyłącznie:

- jako urządzenie do przewietrzania trawników (aerator) czyli wyczesywania filcu (z liści, mchu i chwastów) znajdującego się pomiędzy źdźbłami trawy i do zbierania liści oraz resztek roślin;
  - jako skaryfikator-wertykulator do obróbki-nacinania darniny i regeneracji powierzchni trawy i trawników.
- Każde inne jego wykorzystanie jest sprzeczne z przeznaczeniem i może stanowić poważne zagrożenie dla użytkownika, a także prowadzić do uszkodzenia urządzenia.

Wertykulator nie jest przeznaczony do użytkowania przez dzieci oraz osoby dorosłe znajdujące się pod wpływem alkoholu, środków odurzających lub leków ograniczających możliwość prowadzenia pojazdów mechanicznych i obsługiwanie maszyn. Urządzenie może obsługiwać wyłącznie osoba dorosła, która zapoznała się z niniejszą instrukcją i jest świadoma ryzyka zranień i uszkodzeń, jakie mogą wystąpić w wyniku nieprzestrzegania zasad w niej zawartych.

Producent nie ponosi odpowiedzialności za szkody zaistniałe w wyniku użycia urządzenia niezgodnego z przeznaczeniem oraz jego nieprawidłowej obsługi. Za wszelkie wypadki lub szkody poniesione przez innych ludzi na zdrowiu lub mieniu odpowiada wyłącznie właściciel wertykulatora i/lub osoba ją obsługująca.

Wertykulator nie jest przystosowany do użytku komercyjnego. Umowa gwarancyjna nie obowiązuje w przypadku, gdy urządzenie było stosowane w zakładach rzemieślniczych, przemysłowych lub do innej działalności zarobkowej.

### 3. Opis ogólny

#### 3.1. Opis działania

Wertykulator elektryczny to narzędzie wyposażone w noże pionowo przecinające warstwę filcu i nacinające podłoże. Po zmianie wałka może pracować jako aerator czyli urządzenie napowietrzające trawnik poprzez wyczyszczenie murawy trawnika specjalnymi sprężynkami z drutu.

Wałek urządzenia jest wprowadzany w ruch za pomocą silnika zasilanego prądem sieciowym. Urządzenie jest wyposażone w 4 koła, wyłącznik bezpieczeństwa, zabezpieczenie przeciążeniowe oraz materiałowy kosz do którego opcjonalnie można zbierać zebrany materiał. Urządzenie posiada stopniową centralną regulację głębokości pracy. Komfort pracy użytkownika zapewnia stosunkowo niewielka waga urządzenia.

#### 3.2. Elementy wertykulatora (budowa urządzenia)

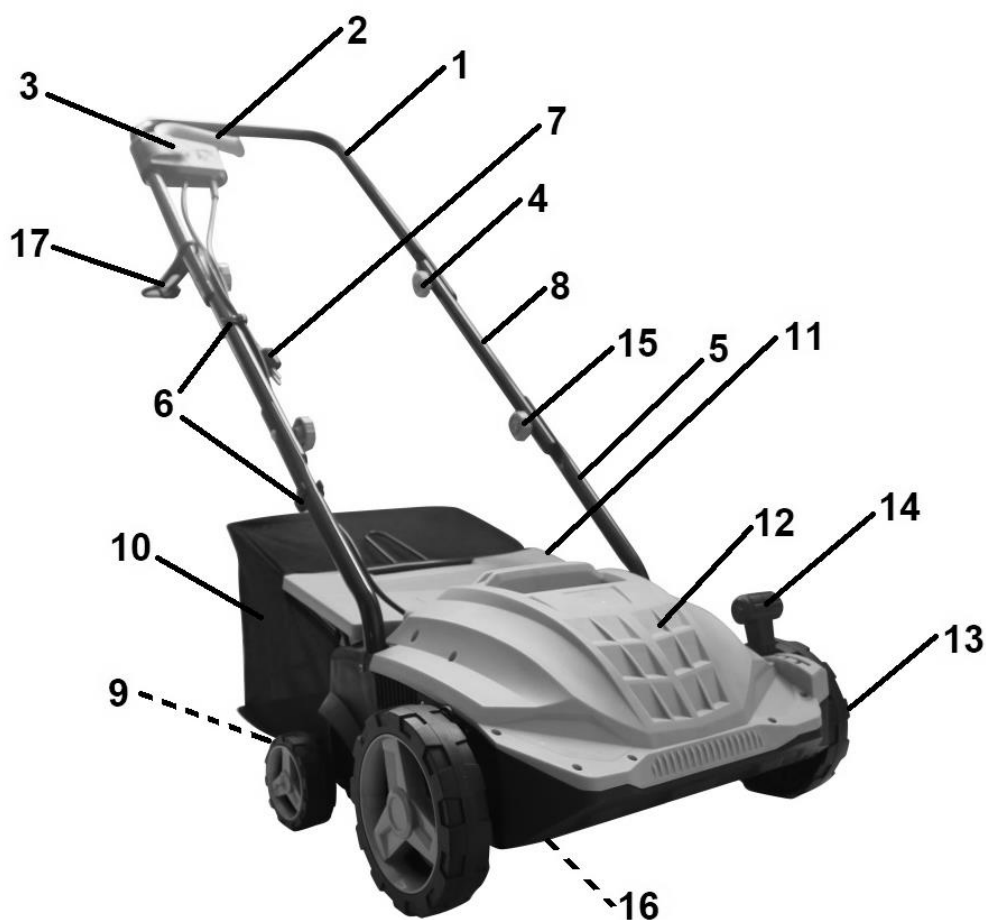

Rys. 1

1. Górny uchwyt
2. Dźwignia wyłącznika
3. Wyłącznik z przyciskiem bezpieczeństwa
4. Nakrętka motylkowa łącząca uchwyt górny ze środkowym
5. Uchwyt dolny
6. Zacisk na przewód łączący silnik z wyłącznikiem
7. Wtyczka do podłączenia przewodu sieciowego

8. Uchwyt środkowy
9. Otwór wylotowy (niewidoczny)
10. Kosz z uchwytem
11. Osłona odbojowa (tylna kłapa)
12. Obudowa silnika
13. Koło
14. Regulacja wysokości wertykulacji bądź aeracji
15. Nakrętka motylkowa łącząca uchwyt dolny ze środkowym
16. Wałek wertykulatora bądź aeratora (niewidoczny)
17. Odciążnik przewodu zasilającego



Przed złożeniem wertykulatora zapoznaj się z Rys. 1 przedstawiającym elementy urządzenia.

### 3.3. Dane techniczne

Model wertykulatory/ numer katalogowy	WNW1500 / 13 043 956
Moc znamionowa	1500W
Napięcie	230V-240V~50Hz
Klasa ochrony	II
Szerokość robocza	32 cm
Głębokość robocza nacinania	(-12/-8/-4/+4) 4 stopniowa centralna regulacja
Pojemność kosza	30 L
Waga netto	9,3 kg
Zmierzony poziom mocy akustycznej	97.3dB(A)/1.05dB(A)
Gwarantowany poziom mocy akustycznej	98 dB(A)
Zmierzony poziom ciśnienia akustycznego	84.50 dB(A) k=3 dB(A)
Wibracje przy uchwycie	4,246 m/s <sup>2</sup> k=1,5 m/s <sup>2</sup>

Wartości hałasu i drgań zostały określone zgodnie z normami i przepisami określonymi w deklaracji zgodności. Podana wartość emisji drgań została zmierzona metodą znormalizowaną i może być użyta do porównania urządzenia z innymi urządzeniami elektrycznymi oraz do szacunkowej oceny stopnia ekspozycji użytkownika na drgania.



Wartości emisji drgań mogą być rozbieżne z podaną i różne podczas pracy urządzenia, w zależności od sposobu jego użycia. Środki ostrożności mające na celu ochronę użytkownika, powinny opierać się na ocenie ekspozycji w konkretnych, rzeczywistych warunkach pracy (należy wziąć pod uwagę wszystkie składowe cyklu pracy, czyli zarówno czas pracy, jak czas, w którym urządzenie pozostaje wyłączone oraz pracuje bez obciążenia).

\*Producent zastrzega sobie prawo do zmian poprawiających funkcjonalność i bezpieczeństwo urządzenia, które niekoniecznie są odzwierciedlone na rysunkach i w opisach niniejszej instrukcji.









## 4. Podstawowe zalecenia bezpieczeństwa

Zawarte są tu podstawowe zasady bezpieczeństwa, konieczne do zachowania podczas pracy urządzenia. Urządzenie jest zaopatrzone w naklejki ostrzegawcze i informacje w postaci piktogramów – umownych znaków ostrzegawczych, które mają przypominać o bezpieczeństwie użytkowania i obsługi. Naklejki te należy utrzymywać w czystości i nie wolno ich odklejać. W przypadku uszkodzenia, zabrudzenia czy utraty czytelności należy dokupić je u importera i ponownie umieścić na maszynie. Znaki bezpieczeństwa oraz napis ostrzegawczy jest umieszczony na osłonie odbojowej.

### 4.1. Symbole dotyczące urządzenia

Dbaj o to, aby były czytelne: (nie wszystkie są na urządzeniu)

	<p><b>UWAGA!</b> Przeczytaj uważnie instrukcję obsługi przed uruchomieniem urządzenia.</p>
	<p><b>OSTRZEŻENIE!</b> Ryzyko zranienia - niebezpieczeństwo wyrzutu kamieni i innych przedmiotów spod urządzenia. Osoby postronne, dzieci i zwierzęta domowe powinny znajdować się w bezpiecznej odległości.</p>
	<p><b>OSTRZEŻENIE!</b> Ostre noże - trzymaj z daleka nogi i ręce. Niebezpieczeństwo zranienia. Uważaj na ostre krawędzie noży. Ostre noże - trzymaj z daleka nogi i ręce. Wyłącz silnik i odłącz zasilanie przed naprawą, czyszczeniem i konserwacją urządzenia lub gdy kabel zasilający jest uszkodzony albo wkręcony pod urządzeniem.</p>
	<p><b>NIEBEZPIECZEŃSTWO!</b> Trzymaj ręce i nogi z dala od wirujących części!</p>
	<p><b>OSTRZEŻENIE!</b> Niebezpieczeństwo uszkodzenia kabla zasilającego. Trzymaj kabel zasilający z dala od noży.</p>

	<p><b>OSTRZEŻENIE!</b>          Niebezpieczeństwo zranienia. Poczekaj aż wszystkie ruchome elementy się zatrzymają zanim przystąpisz do naprawy bądź regulacji.</p>
	<p>Nie narażaj urządzenia na działanie wilgoci.          Nie pracuj w deszczu.</p>
	<p><b>OSTRZEŻENIE!</b>          Zakładaj odpowiednią odzież ochronną.          Zakładaj ochronniki słuchu i okulary ochronne.          Pracuj w obuwiu roboczym z przeciwpoślizgową podeszwą oraz w rękawicach ochronnych.</p>
	<p>Gwarantowany poziom mocy akustycznej.</p>
	<p>Produkt odpowiada standardom bezpieczeństwa.</p>
	<p>Nie wyrzucaj urządzenia razem ze śmieciami domowymi.          Przekaż niepotrzebne urządzenie, jego akcesoria i opakowanie do utylizacji zgodnej z przepisami o ochronie środowiska (do punktów recyklingu).</p>
	<p>Druga klasa izolacji – produkt nie musi być uziemiony.</p>

#### 4.2. Symbole w instrukcji obsługi



**UWAGA!** Ostrzeżenie - symbol niebezpieczeństwa z informacjami na temat ochrony osób i mienia.



**WSKAZÓWKA** ułatwiająca posługiwanie się urządzeniem.

#### 4.3 Ogólne wskazówki bezpieczeństwa



**OSTRZEŻENIE**

Zaznajom się z wszystkimi ostrzeżeniami, wskazówkami, ilustracjami i przepisami

---

dostarczonymi z tym urządzeniem. *Nieprzestrzeganie poniższych wskazówek może spowodować porażenie prądem, pożar i/lub ciężkie obrażenia ciała.*

**Przechowuj wszystkie przepisy i wskazówki bezpieczeństwa dla dalszego zastosowania.**



Wertykulator elektryczny w czasie pracy wytwarza pole elektromagnetyczne. Pole to może w określonych warunkach wpływać na stymulatory serca. Aby zmniejszyć niebezpieczeństwo poważnych lub śmiertelnych obrażeń, zalecamy

Użyte w poniższym tekście pojęcie „urządzenie elektryczne“ odnosi się do urządzenia zasilanego energią elektryczną z sieci (z przewodem zasilającym).

### **1. Bezpieczeństwo miejsca pracy**

- a) **Stanowisko pracy utrzymuj w czystości i dobrze oświetlone.** *Nieporządek w miejscu pracy lub nieoświetlona przestrzeń robocza mogą być przyczyną wypadków.*
- b) **Nie pracuj w otoczeniu zagrożonym wybuchem, w którym znajdują się np. łatwopalne ciecze, gazy lub pyły.** *Podczas pracy urządzeniem elektrycznym wytwarzają się iskry, które mogą spowodować zapłon (z pyłu albo oparów).*
- c) **Podczas użytkowania urządzenia zwrócić uwagę na to, aby dzieci i inne osoby postronne znajdowały się w bezpiecznej odległości.** *Odwrócenie uwagi może spowodować utratę kontroli nad urządzeniem elektrycznym.*

### **2. Bezpieczeństwo elektryczne**

- a) **Wtyczka urządzenia elektrycznego musi pasować do gniazda. Nie modyfikuj wtyczki w jakikolwiek sposób. Nie używaj wtyków adapterowych w przypadku urządzeń elektrycznych z uziemieniem ochronnym.** *Niezmienione wtyczki i pasujące gniazda zmniejszają ryzyko porażenia prądem.*
- b) **Unikaj kontaktu z uziemionymi powierzchniami jak rury, grzejniki, piece i lodówki.** *Ryzyko porażenia prądem jest większe, gdy ciało użytkownika jest uziemione.*
- c) **Zabezpiecz urządzenie elektryczne przed deszczem i wilgocią.** *Przedostanie się wody do urządzenia elektrycznego podwyższa ryzyko porażenia prądem.*
- d) **Nigdy nie używaj przewodu do innych czynności. Nigdy nie noś urządzenia elektrycznego, trzymając je za przewód; ani nie używaj przewodu do zawieszenia urządzenia; nie wyciągaj wtyczki z gniazdką ciągnąc za przewód. Chroń przewód przed wysokimi temperaturami, trzymaj z dala od oleju, ostrych krawędzi lub ruchomych części urządzenia.** *Uszkodzone lub splątane przewody zwiększają ryzyko porażenia prądem.*
- e) **W przypadku pracy urządzeniem elektrycznym pod gołym niebem, używaj przewodu przedłużającego, dostosowanego również do zastosowań zewnętrznych.** *Użycie właściwego przedłużacza (dostosowanego do pracy na zewnątrz) zmniejsza ryzyko porażenia prądem.*

### **3. Bezpieczeństwo osób**

- 
- a) **Podczas pracy zachowaj ostrożność, każdą czynność wykonuj uważnie i z rozważą. Nie używaj urządzenia elektrycznego, gdy jesteś zmęczony lub pod wpływem narkotyków, alkoholu lub leków. Moment nieuwagi przy użyciu urządzenia elektrycznego może stać się przyczyną poważnych urazów ciała.**
  - b) **Noś osobiste wyposażenie ochronne. Zawsze noś okulary ochronne. Noszenie osobistego wyposażenia ochronnego tj. maski przeciwpyłowej, obuwia z podeszwami przeciwpoślizgowymi, kasku ochronnego lub środków ochrony słuchu (w zależności od rodzaju i zastosowania urządzenia elektrycznego) – zmniejsza ryzyko obrażeń ciała.**
  - c) **Unikaj niezamierzonego uruchomienia urządzenia elektrycznego. Przed włożeniem wtyczki do źródła zasilania, a także przed podniesieniem lub przeniesieniem urządzenia elektrycznego, upewnij się, że urządzenia elektryczne jest wyłączone .**
  - d) **Przed włączeniem urządzenia elektrycznego, usuń narzędzia nastawcze lub klucze. Narzędzie lub klucz, znajdujący się w ruchomych częściach urządzenia elektrycznego mogą doprowadzić do obrażeń ciała.**
  - e) **Unikaj nienaturalnych pozycji przy pracy. Dbaj o stabilną pozycję i zachowuj równowagę przez cały czas pracy. To umożliwi lepszą kontrolę urządzenia elektrycznego w nieprzewidzianych sytuacjach.**
  - f) **Noś odpowiednie ubranie. Nie noś luźnego ubrania ani biżuterii. Włosy, ubranie i rękawice trzymaj z daleka od ruchomych części. Luźne ubranie, biżuteria lub długie włosy mogą zostać wciągnięte przez ruchome części.**
  - g) **Nie pozwól, aby znajomość uzyskana dzięki częstemu korzystaniu z urządzenia elektrycznego pozwoliła Ci na samozadowolenie i ignorowanie zasad bezpieczeństwa urządzenia elektrycznego. Bezwzględne działanie może spowodować poważne obrażenia w ciągu jednej sekundy.**

#### **4. Prawidłowa obsługa i eksploatacja urządzeń elektrycznych**

- a) **Nie przeciążaj urządzenia elektrycznego. Do pracy używaj urządzenia elektrycznego, które jest do tego przewidziane. Odpowiednio dobranym urządzeniem elektrycznym pracuje się w danym zakresie mocy lepiej i bezpieczniej.**
- b) **Nie używaj urządzenia elektrycznego, którego włącznik/wyłącznik jest uszkodzony. Urządzenie elektryczne, którego nie można włączyć lub wyłączyć jest niebezpieczne i musi zostać naprawione.**
- c) **Przed regulacją urządzenia elektrycznego, wymianą osprzętu lub po zaprzestaniu pracy urządzeniem elektrycznym, wyciągnij wtyczkę z gniazda zasilania. Ten środek ostrożności zapobiega niezamierzonemu włączeniu urządzenia elektrycznego.**
- d) **Przechowuj urządzenie elektryczne w miejscu niedostępnym dla dzieci. Nie udostępniaj urządzenia elektrycznego osobom, które go nie znają lub nie zaznały się z niniejszymi przepisami. Urządzenia elektryczne używane przez niedoświadczonych osoby są niebezpieczne.**
- e) **Starannie konserwuj urządzenie elektryczne i jego akcesoria. Sprawdzaj czy ruchome części urządzenia elektrycznego prawidłowo funkcjonują i nie są zablokowane, czy części nie są połamane, poluzowane lub inaczej uszkodzone i czy prawidłowe działanie urządzenia**

---

elektrycznego nie jest zakłócone. Przed użyciem urządzenia zleć naprawę uszkodzonych części. Przyczyną wielu wypadków są źle konserwowane urządzenia elektryczne.

- f) **Noże i/ lub sprężyny na wałku urządzenia elektrycznego muszą być zawsze sprawne, ostre i czyste.** *Starannie pielęgnowane elementy tnące z ostrymi ostrzami rzadziej się blokują i są łatwiejsze w prowadzeniu.*
- g) **Używaj urządzenia elektrycznego, akcesoriów, oprzyrządowania itd. tylko zgodnie z tymi wskazówkami. Zwracaj przy tym uwagę na warunki pracy i uwzględniaj rodzaj wykonywanej pracy.** *Używanie urządzeń elektrycznych do celów niezgodnych z ich przeznaczeniem może prowadzić do niebezpiecznych sytuacji.*
- h) **Dbaj o to, by uchwyty i inne obszary służące do chwytania były suche, czyste i nie były zanieczyszczone olejem ani smarem.** *Tłuste, zabrudzone olejem uchwyty są śliskie i prowadzą do utraty kontroli nad urządzeniem.*

## 5. Serwis

**Naprawę urządzenia elektrycznego zlecaj jedynie wykwalifikowanemu fachowcowi i przy użyciu oryginalnych części zamiennych.** *To gwarantuje, że bezpieczeństwo urządzenia zostanie zachowane.*

### 4.4 Dodatkowe wskazówki bezpieczeństwa

#### 1. Wskazówki bezpieczeństwa dotyczące pracy wertykulatorem

- Urządzenie nie jest przeznaczone do używania przez osoby (włącznie z dziećmi) o ograniczonych zdolnościach umysłowych, fizycznych lub osoby nie posiadające odpowiedniej wiedzy i/lub doświadczenia, chyba że będą pracować pod nadzorem odpowiedzialnej za ich bezpieczeństwo osoby lub otrzymają od niej wskazówki, jak powinno być używane urządzenie.
- Nie używaj wertykulatora do innych celów niż wskazanych w niniejszej instrukcji.
- Noś rękawice robocze przy pracy elementu tnącego.
- Zakładaj do pracy solidne obuwie na nieślizgającej się podeszwie. Nie pracuj na boso oraz w niezapinanym i lekkim obuwiu.
- Zatrzymaj urządzenie, jeśli ktoś pojawi się w obrębie obszaru pracy.
- Pamiętaj, że to użytkownik i/lub właściciel ponoszą odpowiedzialność za wypadki i urazy innych osób oraz ich mienia.
- Sprawdź teren przed rozpoczęciem pracy. Usuń wszelkie kamienie, patyki, druty oraz inne ciała obce, które mogą zakłócić pracę urządzenia lub zostać wyrzucone przez urządzenie z ruszających się noży.
- Przed każdym użyciem przeprowadź kontrolę wzrokową urządzenia. Nie uruchamiaj urządzenia, jeśli jest uszkodzone lub brak w nim elementów ochronnych (osłony odbojowej), czy części urządzenia tnącego albo gdy wkręty są zużyte, uszkodzone lub niedokręcone.
- Przestrzegaj przepisów dotyczących ochrony przed hałasem i przepisów lokalnych. Możliwość eksploatacji urządzenia w określone dni (np. w niedziele i święta), w określonych porach dnia (w porze obiadowej, w czasie ciszy nocnej) oraz w określonych obszarach (np. kurortach lub klinikach) jest ograniczona.
- Nie używaj urządzenia w deszczu, przy złej pogodzie, w wilgotnym otoczeniu, nie tnij mokrego materiału.
- Pracuj wyłącznie w świetle dziennym lub przy bardzo dobrym sztucznym oświetleniu.
- Nigdy nie zostawiaj urządzenia w miejscu pracy bez nadzoru.

- 
- Włączaj i wyłączaj silnik zgodnie z zasadami podanymi w niniejszej instrukcji i tylko stojąc w bezpiecznej odległości od wałka.
  - Urządzenie jest przeznaczone do pracy oburęcznej. Kciuk i palce muszą mocno obejmować uchwyty. Nigdy nie pracuj jedną ręką.
  - Przy włączaniu urządzenia oraz przy pracującym silniku trzymaj wszelkie części ciała, a przede wszystkim ręce i stopy z dala od wałka. Istnieje niebezpieczeństwo obrażeń! Wiele wypadków zdarza się na skutek nagłego zatrzymania urządzenia i najechania go na stopę.
  - Prowadź urządzenie trzymając je mocno oburącz, wyłącznie chodząc; nie biegaj z wertykulatorem.
  - Nie pracuj w pobliżu palnych cieczy i gazów - niebezpieczeństwo pożaru lub wybuchu.
  - Nie pracuj w pobliżu wysypisk, kanałów czy wałów - możesz stracić równowagę i spaść.
  - Uważaj na dziury, koleiny, ukryte przedmioty lub wyboje - wysoka trawa może je łatwo ukryć.
  - Pracuj, zachowując stabilną pozycję, w szczególności na pochyłościach terenu. Poślizgnięcie się lub upadek może spowodować poważne obrażenia ciała.
  - Uważaj, by wałek nie dotykał przy włączaniu urządzenia i podczas pracy: kamieni, żwiru, drutów przewodu sieciowego i innych przedmiotów.
  - Jeśli poczujesz, że tracisz grunt pod nogami NATYCHMIAST PUŚĆ DŹWIGNIĘ WYŁĄCZNIKA, a wałek przestanie obracać się w przeciagu kilku sekund. Nie „wieszaj się” na wertykulatorze, próbując bronić się przed upadkiem.
  - Pracuj zawsze w poprzek zbocza, nigdy do góry lub w dół. Zachowaj szczególną ostrożność podczas zmiany kierunku jazdy. Nie pracuj na zbyt stromych zboczach – o nachyleniu większym niż 15 stopni.
  - Zachowaj szczególną ostrożność podczas odwracania urządzenia, przyciągania go do siebie, podczas cofania oraz zbliżając się do ślepych zaułków, krzaków, drzew i innych obiektów, które mogą zasłaniać widoczność.
  - Nigdy nie cofaj wertykulatorem, gdy za nim idziesz. Jeśli musisz cofnąć się urządzeniem - np. od ściany - stań, najpierw się rozejrzyj w dół i za siebie, a następnie postępuj w poniższy sposób:
    - odstęp od wertykulatora by wyciągnąć ręce,
    - upewnij się, że utrzymujesz równowagę stojąc prawidłowo,
    - pociągnij wertykulator do tyłu powoli, nie więcej niż pół drogi do siebie,
    - powtórz te czynności jeśli dalej chcesz cofać.
  - Nigdy nie próbuj zatrzymać wałka ręką! Zawsze czekaj, aż zatrzyma się sam.
  - **Nie chwytaj ani nie podnoś urządzenia za wałek.** Kontakt z ostrzami może spowodować obrażenia.
  - Nie uruchamiaj urządzenia, gdy jest ono obrócone lub gdy nie znajduje się w pozycji roboczej.
  - Silnik nagrzewa się podczas pracy i może spowodować poparzenia - nie dotykaj go.
  - **Po wyłączeniu urządzenia wałek porusza się jeszcze przez kilka sekund. Ręce i nogi trzymaj z daleka od urządzenia.**
  - Wyłącz urządzenie każdorazowo podczas przekraczania innych powierzchni niż trawa.
  - Usuwać resztki ściętego materiału tylko przy wyłączonym urządzeniu.
  - Nie próbuj uwolnić zablokowanego/ zakleszczonego wałka, zanim nie wyłączysz urządzenia.
  - Jeśli urządzenie zacznie wibrować w odmienny, nieprawidłowy sposób, zatrzymaj silnik i szybko poszukaj przyczyny. Wibracje są ostrzeżeniem przed problemem.
  - Zawsze wyłącz urządzenie ze źródła zasilania:
    - gdy oddalasz się od urządzenia elektrycznego;
    - jeżeli urządzenie jest nieużywane;
    - przed czyszczeniem;
    - przed sprawdzaniem i przechowywaniem;

- jeżeli przewód sieciowy jest uszkodzony bądź poplątany;
- przystępujesz do usuwania blokady z wałka;
- jeżeli w trakcie pracy urządzenie natrafia na ciało obce lub pojawiają się anormalne wibracje. Jeśli urządzenie zacznie wibrować w nienormalny sposób, zatrzymaj silnik i szybko poszukaj przyczyny. Wibracje są ostrzeżeniem przed problemem, np. wałek jest nieprawidłowo wyważony lub został zdeformowany w trakcie uderzenia w twarde przedmiot. Wówczas należy przerwać pracę, wyłączyć urządzenie i poczekać, aż wałek przestanie całkowicie się obracać. Następnie sprawdzić stan wałka i nożyków/ sprężynek. Jeśli są uszkodzone w sposób uniemożliwiający dalszą pracę, należy je wymienić na nowe - udać się z nią do autoryzowanego serwisu.
- Jeśli powstanie sytuacja nieopisana w tym podręczniku zwróć się o pomoc na infolinię serwisową producenta.

## 2. Bezpieczeństwo elektryczne

- Zwróć uwagę na to, aby napięcie sieciowe było zgodne z danymi znajdującymi się na tabliczce znamionowej.
- W miarę możliwości urządzenie podłączaj jedynie do gniazda sieciowego z wyłącznikiem ochronnym prądowym (wyłącznikiem FI) o prądzie wyzwalającym nie przekraczającym 30mA.
- Wtyczka urządzenia elektrycznego powinna pasować do gniazda. Nie można jej w żaden sposób modyfikować.
- Stosuj tylko i wyłącznie dopuszczone przewody sieciowe, przeznaczone do stosowania na zewnątrz, których długość wynosi maksymalnie 50 m. Przekrój poprzeczny żyły przewodu sieciowego musi wynosić przynajmniej 1,5 mm<sup>2</sup>. Przed użyciem zawsze całkowicie rozwiń bęben kablony oraz sprawdź przewód pod względem uszkodzeń.
- Używaj odciążnika przewodu zasilającego do właściwego podłączenia przewodu sieciowego (a nie do przewodu urządzenia elektrycznego).
- Prowadź przewód sieciowy w taki sposób, aby podczas cięcia nie został pochwycony przez gałęzie i podobne przedmioty, ani przypadkowo przecięty.
- Jeżeli przewód sieciowy jest uszkodzony, nie dotykaj go. Natychmiast wyłącz urządzenie i wyciągnij wtyczkę sieciową z gniazdka wtykowego. Nie podłączaj go ponownie. Uszkodzony przewód musi zostać wymieniony przed ponownym podjęciem pracy przez wykwalifikowaną osobę lub serwis ([www.krysiak.pl](http://www.krysiak.pl)).

## 3. Bezpieczna konserwacja, przechowywanie i transport



Podczas konserwacji wałka pamiętaj, że może się on poruszyć nawet przy wyłączonym źródle napięcia!

- Nie podejmuj samodzielnych prób naprawiania urządzenia, o ile nie posiadasz właściwego przygotowania zawodowego w tym zakresie. Wszystkie prace, które nie są podane w tej instrukcji, powinien przeprowadzić autoryzowany serwis upoważniony przez dealera.
- Nie dotykaj sprężynek/ noży znajdujących na wałku przed wyłączeniem urządzenia z sieci i ich całkowitym zatrzymaniem się. Chroń dłonie przed urazami używając odpowiednich rękawic ochronnych.
- Nie transportuj urządzenia w czasie, gdy silnik pracuje. **Przeńs urządzenie tylko za uchwyt i przy nieruchomym wałku.** Staranne obchodzenie się z urządzeniem zmniejsza niebezpieczeństwo zranienia przez noże. Nie przechylaj urządzenia w trakcie uruchamiania. Jeśli musi ono zostać przeniesione – przechyl je jedynie na tyle, na ile jest to bezwzględnie konieczne i podnieś je od strony

---

przeciwnej do strony, po której znajduje się osoba obsługująca urządzenie.

- Dbaj o urządzenie. Utrzymuj je tak, aby zawsze było czyste, co umożliwi łatwiejsze i bezpieczniejsze wykonywanie pracy. Uważaj, by otwory wentylacyjne na obudowie silnika nie były zatkane. Przestrzegaj instrukcji konserwacyjnych.
- Zużyte noże/ sprężyny na wałku regularnie sprawdzaj i wymieniaj. Tępe noże powodują przeciążenie maszyny. Wywołane w ten sposób szkody nie podlegają gwarancji. Regularnie sprawdzaj wałek - ze względów bezpieczeństwa zużyte i uszkodzone części należy bezzwłocznie wymieniać. W celu uniknięcia uszkodzenia narzędzia wałki należy wymieniać zawsze jako zestawy.
- Nie pracuj przy użyciu urządzenia, które jest niekompletne, uszkodzone lub przebudowane bez zgody producenta. Przed użyciem sprawdź, czy działają wszystkie elementy bezpieczeństwa, nigdy ich nie wyłączaj (np. poprzez przywiązanie dźwigni wyłącznika).
- Regularnie sprawdzaj osłonę odbojową pod kątem zużycia i deformacji. Ze względów bezpieczeństwa zużyte i uszkodzone części bezzwłocznie wymieniaj. Zachowaj szczególną ostrożność przy obsłudze wałka.
- Używaj wyłącznie oryginalnych części zamiennych i części wyposażenia, które zostały dostarczone i/lub są zalecane przez producenta. Użycie innych części zamiennych prowadzi do utraty roszczeń z tytułu gwarancji.



**Twoja odpowiedzialność: Ogranicz użytkowanie tego urządzenia do osób, które przeczytały, zrozumiały i będą się stosować do ostrzeżeń i zaleceń zawartych w tej instrukcji.**

## 5. Montaż



Przed montażem poszczególnych elementów sprawdź czy masz wszystkie potrzebne części. Włącz silnik dopiero wtedy, gdy wertykulator jest zmontowany.

### 5.1 Montaż wyłącznika

Wsuń wyłącznik (Rys. 2, poz. 3) na element montażowy wyłącznika (Rys. 2, poz. 1B) znajdujący się na górnym uchwycie (Rys. 2, poz. 1) po jego prawej stronie.

Zabezpiecz mocowanie za pomocą 2 śrub (Rys. 2, poz. 1A).



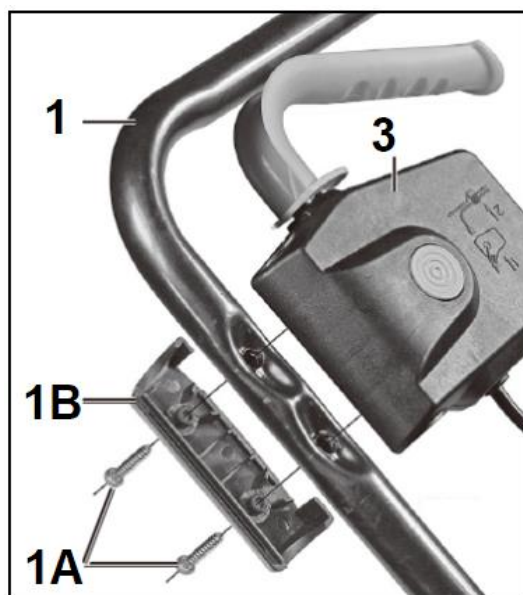

Rys. 2

## 5.2 Montaż uchwyty

W celu zamontowania uchwyty:

1. Ustaw korpus kosiarki przed sobą.
2. Umieść uchwyty dolne (Rys. 3, poz. 5) w obu otworach znajdujących się w korpusie urządzenia i zabezpiecz wkrętami (Rys. 3, poz. 5A).



Rys. 3

3. Załóż zacpek na przewód sieciowy (Rys. 4, poz. 17) na górny uchwyt (Rys. 4, poz. 1) jak na Rys. 4.



Rys. 4

4. Przymocuj górny uchwyt do środkowego. W tym celu przeprowadź od zewnętrznej strony uchwytów śruby i od wewnętrznej strony dokręć uchwyty za pomocą nakrętek motylkowych (Rys. 4, poz. 4) zarówno w prawej jak i lewej strony uchwytu.
5. Przymocuj połączony górny uchwyt ze środkowym do uchwytu dolnego. W tym celu przeprowadź od zewnętrznej strony uchwytów śruby a od wewnętrznej strony uchwytów dokręć za pomocą nakrętek motylkowych (Rys. 4, poz. 15) zarówno w prawej jak i lewej strony uchwytu.
6. Załóż zaciski na przewód wyłącznika (Rys. 3, poz. 6) na uchwycie dolnym i środkowym. Upewnij się, że przewód nie jest poplątany.

## 5.2 Montaż kosza

Zamontuj elastyczne zaczepy (Rys. 5, poz. 10A) od materiałowego kosza na metalowej ramie kosza Jak na Rys.5



Rys. 5

Tak zmontowany kosz należy zamontować na urządzeniu. W tym celu:

- a. Podnieś osłonę odbojową (Rys. 6, poz. 11).
- b. Upewnij się, że kanał wyrzutowy jest czysty.
- c. Załóż zmontowany kosz (Rys. 6, poz. 10) na punkty mocujące w tylnej części obudowy
- d. Opuść osłonę odbojową (klapę kosza).

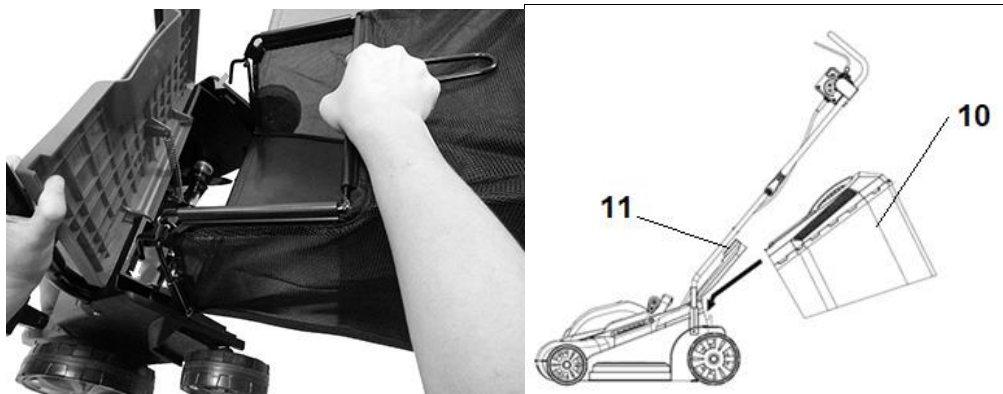

Rys. 6



#### Wskazówka

Jeśli chcesz pracować bez założonego kosza pamiętaj by osłona odbojowa była zawsze w pozycji opuszczonej i upewnij się że nie jest uszkodzona!

Obracający się zespół tnący może spowodować obrażenia.

Osłona odbojowa powraca do pozycji „zamkniętej” przez sprężyny naciągowe.

Zawsze upewnij się, że zachowana jest bezpieczna odległość (zapewniona przez długie uchwyty) pomiędzy użytkownikiem a obudową.



ABY zdemontować kosz na trawę jedną ręką podnieś klapę wyrzutnika, a drugą odczepiaj kosz na trawę.

## 6. Praca z urządzeniem



Przed rozpoczęciem pracy zamontuj przewód sieciowy na zaczepie (Rys. 2, poz. 7), który do tego służy. Zrób na końcu przewodu przedłużającą pętlę, przełóż ją przez otwór w dolnej części zaczepu i zahacz o zaczep tak jak na Rys. 7. Upewnij się, że przewód wyłącznika i przewód sieciowy nie są splątane.

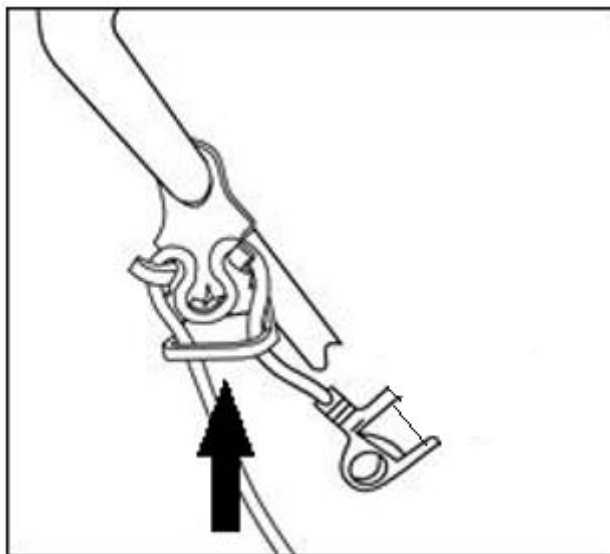

Rys. 7



Wtyczkę przewodu zasilającego (Rys. 1, poz. 7) włóż do gniazda przedłużacza. Podłącz przedłużacz do źródła prądu i uruchom urządzenie. Jeśli wydaje jakieś niepokojące dźwięki – skontaktuj się ze sprzedawcą, bądź z serwisem producenta. Jeśli nie obserwujesz takich hałasów – urządzenie jest gotowe do pracy.

### 6.1 Włączanie i wyłączanie



Nie uruchamiaj urządzenia niekompletnego czy nieprawidłowo złożonego.

Przed uruchomieniem sprawdź czy wszystkie elementy zabezpieczające są w dobrym stanie.



Nie pracuj podczas opadów atmosferycznych.



Upewnij się, że wałek przestał się całkowicie obracać zanim na nowo włączysz urządzenie.

Prawidłowo zmontowaną maszynę uruchom w następujący sposób:

1. Wciśnij i przytrzymaj przycisk bezpieczeństwa na wyłączniku (Rys. 8, poz. 1).

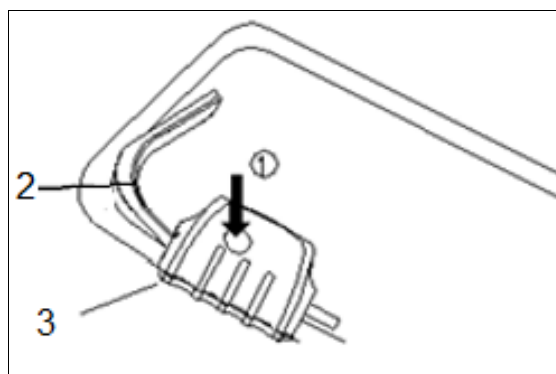

Rys. 8

2. Dociśnij dźwignię wyłącznika (Rys.8, poz. 2) do uchwyty górnego.

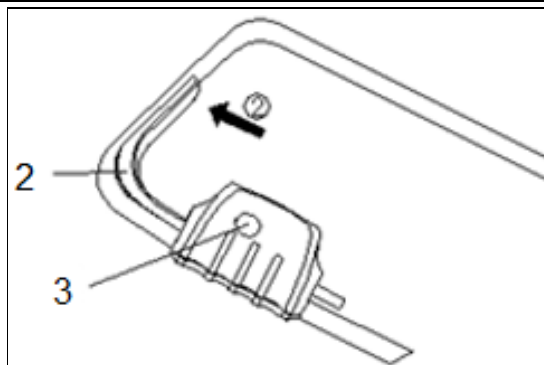

Rys. 9

3. Zwolnij przycisk bezpieczeństwa (Rys.9, poz. 3).



Przed uruchomieniem sprawdź teren pracy i usuń ewentualne przeszkody i przedmioty, które mogą zostać pochwycone przez wałek.

Aby wyłączyć urządzenie zwolnij dźwignię wyłącznika (Rys. 8, poz. 2). Wyłącznik bezpieczeństwa musi wrócić na swoją oryginalną pozycję.



Gdy urządzenie zostanie wyłączone wałek obraca się jeszcze przez kilka sekund, dlatego nie zbliżaj rąk dopóki całkowicie się nie zatrzyma!



Zanim rozpoczniesz pracę z urządzeniem przećwicz włączanie i wyłączenie urządzenia, aby nabrać wprawy.

## 6.2 Wertykulacja/ napowietrzanie

1. Dopasuj wysokość roboczą do wysokości własnego trawnika. Najlepiej ściąć przedtem trawę na jak najniższą możliwą wysokość np.2-3 cm.
2. Unikaj pracy w sytuacji gdzie nie możesz łatwo poruszać przedłużaczem. Dla wygody najlepiej rozpocznij pracę w pobliżu zasilacza i oddalaj się od źródła zasilania. Rozpocznij pracę poruszając się pod kątem prostym od zasilacza i umieść przewód zasilający na boku, po którym już przejeżdżałeś (jak na Rys. 10)

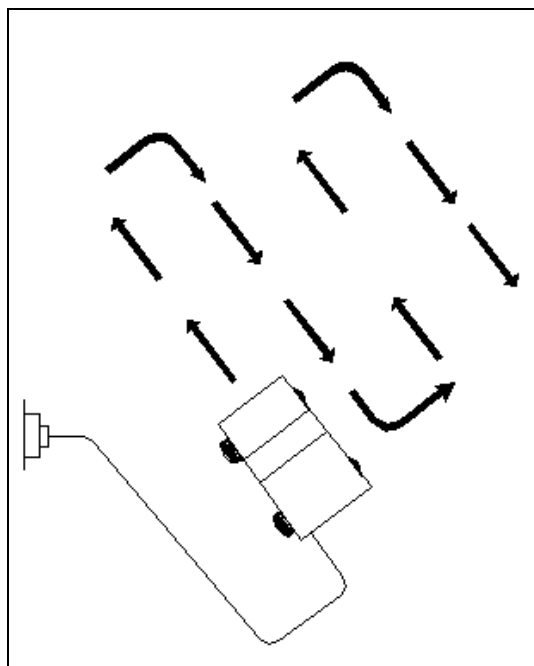

Rys. 10

3.  Pracuj na prędkości dopasowanej do chodu człowieka, tak by uniknąć zniszczenia osłony odbojowej czy przeciążenia silnika. Kiedy silnik pracuje na za dużym obciążeniu, prędkość silnika spada i słychać zmianę w dźwięku silnika, gdy to nastąpi, zatrzymaj urządzenie, zwolnij dźwignię wyłącznika i podnieś wysokość pracy. Nieprzestrzeżenie tego może spowodować uszkodzenie urządzenia.

 Silnik jest chroniony przez wyłącznik przeciążeniowy, który jest aktywowany, gdy ostrze zakleszczy się lub gdy silnik zostanie przeciążony. Gdy to nastąpi, zatrzymaj maszynę i wyjmij wtyczkę z gniazdka elektrycznego. Zabezpieczenie zresetuje się dopiero po zwolnieniu dźwigni wyłącznika. Usuń przeszkodę i odczekaj kilka minut, aż zabezpieczenie wyłącznika przeciążeniowego wyzeruje się, a następnie kontynuuj pracę. W tym momencie nie uruchamiaj dźwigni wyłącznika, ponieważ wydłuży to czas resetowania zabezpieczenia. Jeśli urządzenie ponownie się wyłączy, zwiększ wysokość pracy, aby zmniejszyć obciążenie silnika.

### 6.3 Regulacja głębokości pracy

 Zanim przystąpisz do regulacji wysokości pracy puść dźwignię wyłącznika i poczekaj kilka sekund aż zatrzyma się silnik i noże, które obracają się jeszcze przez chwilę po wyłączeniu silnika.

W urządzeniu jest 4-stopniowa centralna regulacja głębokości pracy. Do ustawienia głębokości roboczej służy dźwignia znajdująca się przy lewym przednim przy kole (Rys. 11, poz. 14). Aby zmienić głębokość pracy należy przesunąć dźwignię w bok wybrać poziom pracy i ustawić dźwignię w tym miejscu.

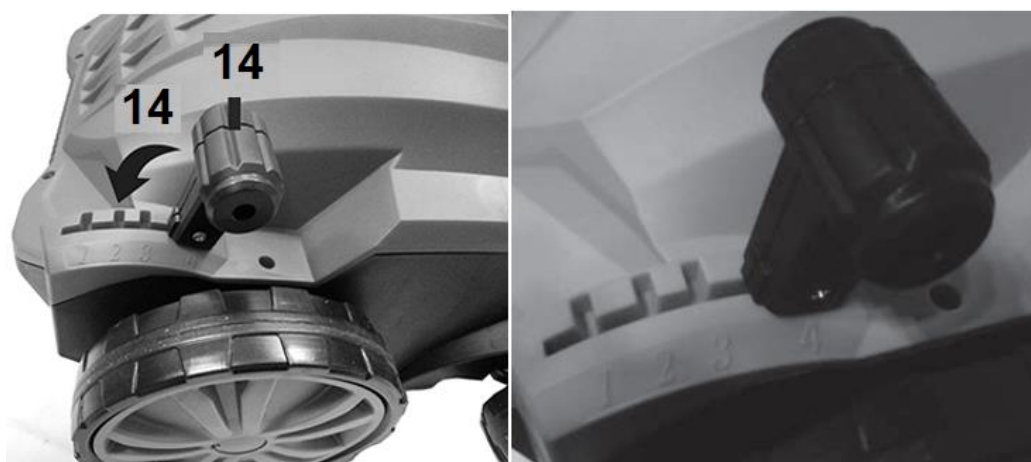

Rys. 11



Wałek aeratora ulega zużyciu szybciej gdy pracujemy na twardszym i bardziej suchym podłożu.



Pozycja nr 4 dedykowana jest do transportu urządzenia.

## 7. Konserwacja, wymiana wałka, przechowywanie i zamawianie części zamiennych



Przed wykonaniem prac konserwacyjnych i czyszczeniem bądź przechowywaniem wyłącz urządzenie, wyciągnij wtyczkę sieciową i poczekaj, aż wałek całkowicie się zatrzyma.



Zleć prace, które nie są opisane w tej instrukcji, upoważnionej placówce serwisowej.



**Nie spryskuj wertykulatora wodą. Nie myj go wężykiem z wodą, ani myjką ciśnieniową!**

### 7.1 Czyszczenie i konserwacja

- Utrzymuj urządzenie w czystości. Do czyszczenia stosuj szczotkę lub szmatkę, nie używaj żadnych środków do czyszczenia, ani rozpuszczalników.
- Przed każdym użyciem sprawdź wertykulator pod kątem widocznych usterek, takich jak nieprzytwierdzone lub uszkodzone części. Regularnie sprawdzaj dokręcenie wszystkich śrub i wkrętów, mocowanie wałka, noży/ sprężyn. Zużyte bądź źle dokręcone nakrętki mogą spowodować bardzo niebezpieczne uszkodzenia silnika bądź ramy.
- Regularnie sprawdzaj przewód zasilający i przedłużacz – nigdy nie pracuj z uszkodzonym przewodem czy przedłużaczem!
- Elementy narażone na największe zużycie to sprężynki wałka napowietrzającego. Sprawdzaj ich zużycie regularnie. Jeśli są mocno zużyte wymień cały kompletny wałek (nie można oddzielnie wymieniać nożyków i sprężynek).
- Poczekaj aż ostygnie silnik zanim odstawisz wertykulator w miejsce przechowywania.
- Po każdym użyciu sprawdzaj wertykulator i usuwaj wszystkie resztki roślinne i smar z jego kółek,

wałka, otworów i spod obudowy. Stosuj do tego kawałek drewna lub plastiku, nie używaj twardych narzędzi – mogą uszkodzić urządzenie.

- Nigdy nie próbuj samodzielnie zatrzymywać wałka!
- Regularnie czyść osie kół, koła oraz wałki urządzenia.

## 7.2 Wymiana wałka aeratora/ wertykulatora



**UWAGA!**

**Wałek aeratora/ wertykulatora może spowodować obrażenia! Przed wymianą wałka odłącz sprzęt od zasilania i poczekaj aż wałek zatrzyma się całkowicie.**

**Założ rękawice ochronne!**

Jeśli wałek wertykulatora/ aeratora jest zużyty lub uszkodzony, to wymień go. W tym celu

1. Obróć urządzenie.
2. Odkręć załączonym kluczem imbusowym 2 śruby (Rys. 11 poz. A) znajdujące się pod spodem wertykulatora na elemencie mocującym wałek, uwalniając w ten sposób wałek.



Rys. 12

3. Podnieś wałek nożowy (Rys. 12, poz. 3) jak pokazuje strzałka na Rys. 13 i wyciągnij go.



Rys. 13

4. Jeżeli zamieniasz wałki, wyczyść używany element i zachowaj do późniejszego wykorzystania.
5. Zamontuj wyczyszczony bądź nowy wałek jak na Rys. 14 na wałek napędowy.



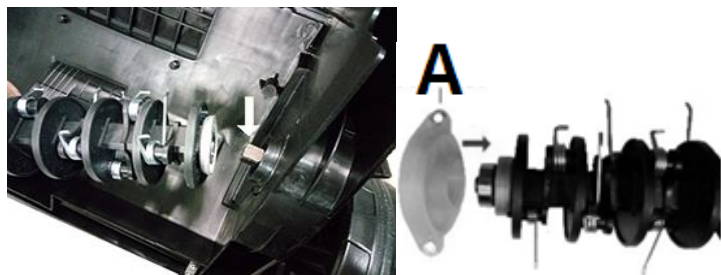

Rys. 14

Dopilnuj aby kwadratowy trzpień od wałka pasował do kwadratowego otworu wałka napędowego. Pamiętaj o elemencie mocującym (Rys. 14, poz. A).

6. Dokręć element wcześniej odkręconymi mocujący 2 śrubami jak na Rys. 15.



Rys. 15

Gdy wałek jest dobrze zamontowany, delikatnie obróć urządzenie do pozycji roboczej przed ponownym włączeniem urządzenia.

7. Drugi wałek (Rys. 16, poz. 4) do wymiany to wałek napowietrzający. Jego montaż wygląda tak samo jak montaż nowego wałka wertykulatora (Rys. 16, poz. 3). Aby go zamontować postępuj wg pkt. 1-6.

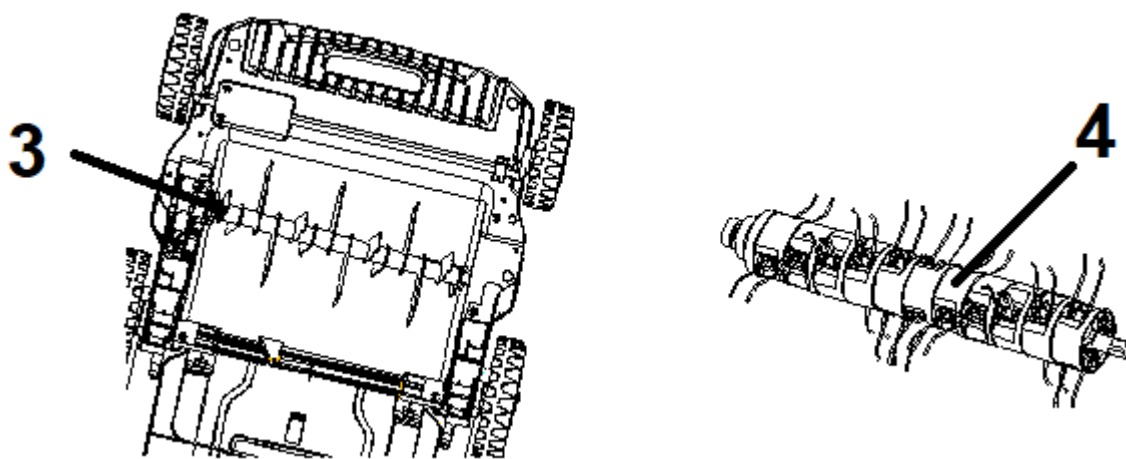

Rys. 16



Zaleca się wymianę wałka aeratora i wertykulatora na oryginalny o szerokości roboczej 32cm.

Nr katalogowy wałka wertykulatora u producenta: powołaj się na nr katalogowy 201

Nr katalogowy wałka areatora u producenta: powołaj się na nr katalogowy 202

### 7.3 Przechowywanie

1. Urządzenie przechowuj w suchym miejscu poza zasięgiem dzieci.

2. Przed ustawieniem urządzenia w zamkniętym pomieszczeniu poczekaj aż ostygnie silnik.
3. Odkręć nakrętki motylkowe i złóż uchwyt, aby urządzenie zajmowało mniej miejsca. Przewody nie mogą być zakleszczone.
4. Przechowywanie urządzenia pod plandeką, nylonowym workiem czy podobną osłoną nie jest zalecane; może się pod nią zbierać wilgoć, która będzie powodować rdzewienie urządzenia.

#### 7.4 Przygotowanie do transportu

Przed transportowaniem urządzenia:

1. Oczyszczyć urządzenie z brudu i resztek trawy.
2. Zdejmij kosz z urządzenia.
3. Poluzuj nakrętki motylkowe uchwytów i złóż uchwyt. Zwróć uwagę na przewód by się nie poplątał i nie pozaginał.
4. By uniknąć zarysowania urządzenia włóż kawałek kartonu pomiędzy uchwyty a silnik.
5. Włóż urządzenie do oryginalnego bądź zastępczego kartonu.

#### 7.5 Zamawianie części zamiennych

Przy zamawianiu części zamiennych podaj następujące dane urządzenia z tabliczki znamionowej, umieszczonej na obudowie:

- Typ urządzenia
- Numer artykułu
- Numer identyfikacyjny

W celu przyspieszenia realizacji zamówienia podaj numer części zamiennej, którą potrzebujesz. Możesz również dosłać zdjęcie uszkodzonego elementu na adres mailowy producenta: [czesci@krysiak.pl](mailto:czesci@krysiak.pl) – ułatwi to jednoznaczny identyfikację zwłaszcza w przypadku nieznajomości numeru części.

Zamówienia części możesz dokonać również w autoryzowanych punktach serwisowych, których wykaz znajdziesz na stronie internetowej producenta: [www.krysiak.pl](http://www.krysiak.pl)



**UŻYWAJ TYLKO ORYGINALNYCH CZĘŚCI ZAMIENNYCH.**

**Części zamienne złej jakości mogą uszkodzić urządzenie i skrócić jej żywotność.**

Producent nie ponosi odpowiedzialności za szkody wywołane przez urządzenie, jeżeli zostaną one wywołane z powodu nieprawidłowo wykonanej samodzielnej naprawy, zastosowania nieoryginalnych części zamiennych, względnie zastosowania urządzenia niezgodnie z jego przeznaczeniem.

## 8. Najczęściej występujące usterki

Problem	Możliwe przyczyny	Usuwanie
Silnik nie włącza się	brak napięcia	sprawdź zasilanie
	uszkodzenie wyłącznika lub silnika	usuń uszkodzenie w punkcie serwisowym
	uszkodzenie przewodu zasilającego	wymień przedłużacz

	blokada wałka	odblokuj wałek przy pomocy odpowiednich narzędzi albo skontaktuj się z centrum serwisowym
	zabrudzenie obudowy	Wyczyść obudowę aby dostosować głębokość pracy
	rozpoczynanie pracy w zbyt wysokiej trawie	Najpierw skoś trawę kosiarką
Spadek mocy	Gleba może być zbyt twarda	Zmień głębokość roboczą;
	Obudowa może być zabrudzona	Oczyść w razie potrzeby;
	Wałek może być zużyty.	Wymień na odpowiedni zamiennik.
Nietypowe dźwięki i odgłosy	możliwość obłuzowania się elementu urządzenia	dokręć luźne części
	Wałek może być zużyty.	Wymień na odpowiedni zamiennik.
	Nieodpowiednia głębokość pracy	Zmień głębokość roboczą
Silnik pracuje, ale rolka się nie obraca.	Zęby od wałka zużyte.	Skontaktuj się z serwisem
Wibracje i wstrząsy	uszkodzenie wałka	wymień wałek
	obce elementy na podłożu	oczyść teren pracy

## 9. Gwarancja

Na niniejsze urządzenie obowiązuje 24-miesięczna gwarancja. W ramach gwarancji gwarant zapewnia kupującemu nieodpłatne usunięcie usterek w funkcjonowaniu urządzenia wynikających z jego wadliwości konstrukcyjnych i materiałowych. Niektóre części konstrukcyjne ulegające normalnemu zużyciu oraz szkody wywołane naturalnym zużyciem, przeciążeniem lub nieprawidłową obsługą, są wykluczone z zakresu gwarancji. Warunkiem skorzystania ze świadczeń gwarancyjnych jest przestrzeganie podanych w instrukcji obsługi wskazówek dotyczących czyszczenia, konserwacji i napraw urządzenia. Próby samodzielnej naprawy urządzenia względnie jego rozebranie albo otwarcie obudowy silnika przez osoby nieupoważnione, powodują wygaśnięcie gwarancji.

Warunkiem skorzystania ze świadczenia gwarancyjnego jest przekazanie nierozmontowanego urządzenia wraz z dowodem zakupu naszemu centrum serwisowemu lub sprzedawcy. Wykonanie obowiązków wynikających z gwarancji nastąpi w terminie 30 dni, licząc od dnia dostarczenia urządzenia przez Użytkownika. W przypadku reklamacji gwarancyjnej lub zlecenia naprawy należy dostarczyć oczyszczone urządzenie wraz z informacją o usterce pod adres naszego punktu serwisowego. W celu ustalenia wskazówek dotyczących nadania przesyłki należy skontaktować się z gwarantem.

Utylizację Twojego urządzenia przeprowadzimy bezpłatnie.

Naprawy nie objęte gwarancją można zlecać odpłatnie naszemu centrum serwisowemu.

---

## 10. Usuwanie odpadów i recycling

Każde gospodarstwo jest użytkownikiem sprzętu elektrycznego i elektronicznego, a co za tym idzie – potencjalnym wytwórcą niebezpiecznego dla ludzi i środowiska odpadu, z tytułu obecności w tymże niebezpiecznych substancji, mieszanin oraz części składowych. Z drugiej strony zużyty sprzęt to cenny materiał, z którego można odzyskać surowce takie jak miedź, cyna, szkło, żelazo itp.

Użytkownik wertykulatora zgodnie z przepisami o ochronie środowiska zobowiązany jest do prowadzenia prawidłowej gospodarki odpadami zgodnie z przepisami krajowymi. Nie wyrzucaj urządzeń razem z odpadami domowymi. Przekaż niepotrzebne urządzenie, jego akcesoria i opakowanie do zgodnej z przepisami o ochronie środowiska naturalnego utylizacji. Oddaj je w punkcie recyklingu – użyte w produkcji elementy z tworzyw sztucznych i metalu można posegregować i poddać selektywnej utylizacji. Informacje o dostępnym systemie zbierania zużytego sprzętu elektrycznego i elektronicznego można znaleźć u sprzedawcy oraz w urzędzie miasta/gminy.

Przekaż zebrany materiał do kompostowania, nie wyrzucaj go do kontenera na śmieci.

Pamiętaj, że odpowiednie postępowanie ze zużytym sprzętem zapobiega negatywnym konsekwencjom dla środowiska naturalnego i zdrowia ludzkiego!

W przypadku pytań zwróć się o poradę do Centrum Serwisowego producenta.

Należy pamiętać, że producent bezpłatnie przeprowadza utylizację przesłanych do niego uszkodzonych i zużytych swoich urządzeń.

## 11. Ryzyko resztkowe

Mimo tego, iż producent ponosi odpowiedzialność za konstrukcję urządzenia, pewne elementy ryzyka są podczas pracy nie do uniknięcia:

- odrzucenie przedmiotu,
- uszkodzenie słuchu w przypadku długotrwałej pracy bez ochraniaczy,
- uszkodzenie wzroku i twarzy przez odpryskujące elementy,
- pochwycenie i wplątanie odzieży w ruchome części.

### Ocena ryzyka resztkowego

W przypadku przestrzegania wskazówek znajdujących się w niniejszej instrukcji zagrożenie resztkowe podczas użytkowania urządzenia jest ograniczone. Niestosowanie się do zasad tu opisanych zwiększa ryzyko resztkowe.

## 12. RYSUNEK ZŁOŻENIOWY NR1

