

Register Now 
www.delonghi.com/register

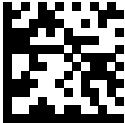

57132C7856

ECAM45X.6Y - 45X.8Y

ELETTA EXPLORE

EKSPRES DO KAWY

Instrukcja obsługi

KAFFEMASKIN

Bruksanvisning

KAFFEMASKIN

Bruksanvisningar

KAFFEMASKINE

Bruksanvisninger

KAHVINKEITIN

Käyttöohjeet

Instructions videos available at:

<http://eletta-explore.delonghi.com>



DeLonghi

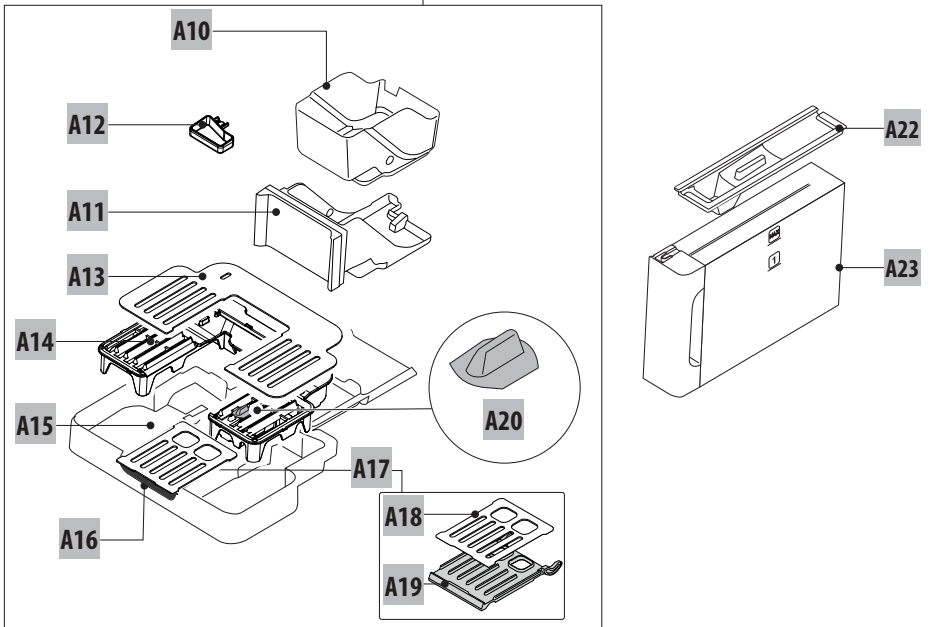
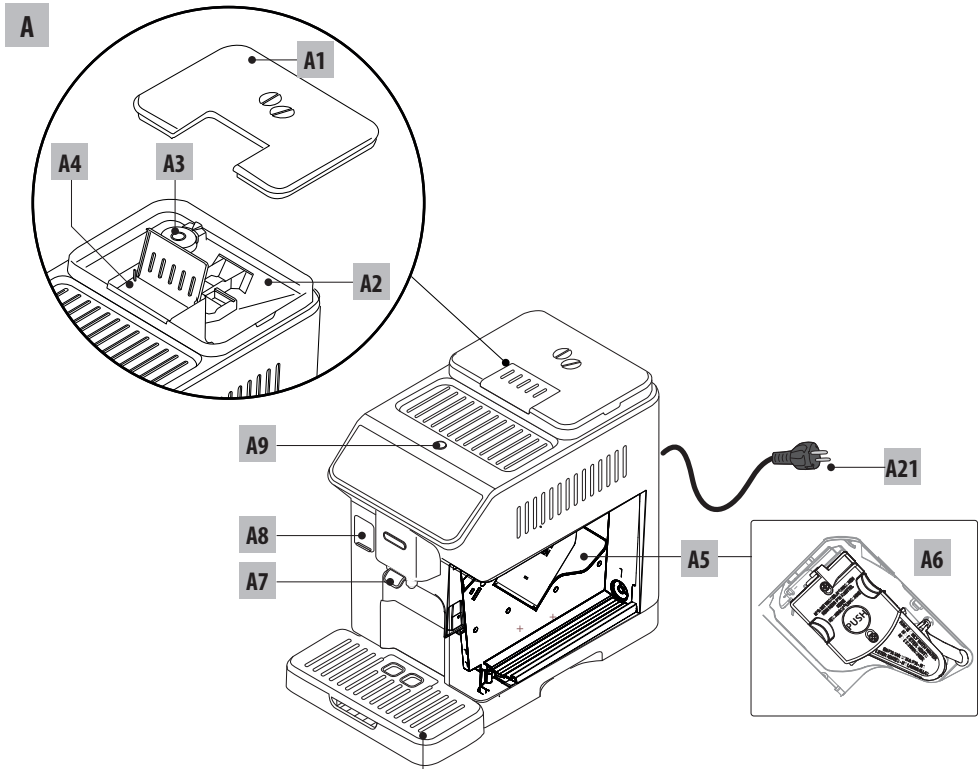

B C

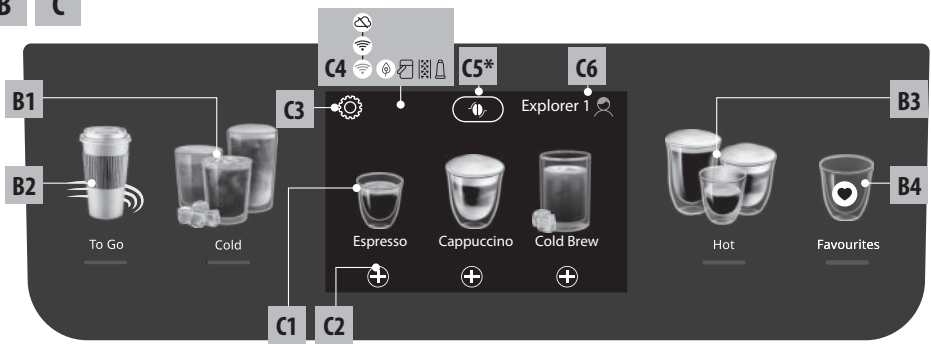

D*

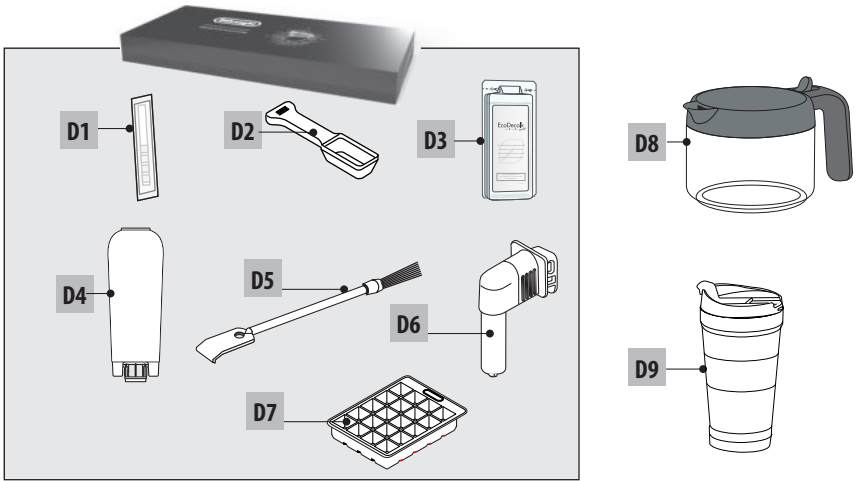

E 

Hot

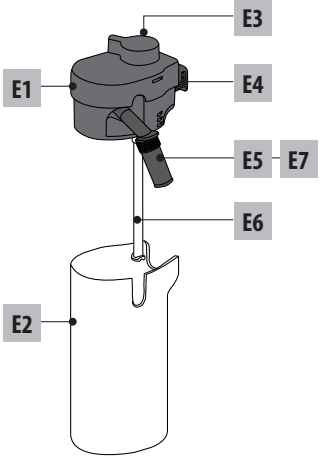

F 

Cold

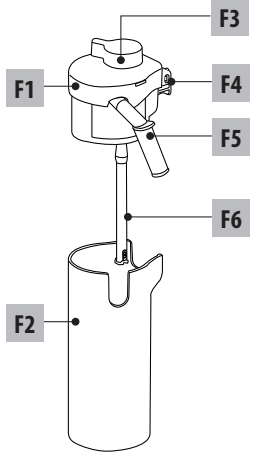

PL

5

NO

32

SV

58

DA

85

FI

112

SPIS TREŚCI

1. WPROWADZENIE	6
1.1 Litery w nawiasach	6
1.2 Problemy i naprawy	6
1.3 Pobierz Aplikację!.....	6
2. OPIS	6
2.1 Opis urządzenia (A)	6
2.2 Opis panelu sterowania (B)	6
2.3 Opis homepage (strony głównej) (C).....	6
2.4 Opis akcesoriów (D) (*różniących się w zależności od modelu).....	7
2.5 Opis karafki na mleko (hot) (E).....	7
2.6 Opis karafki na mleko (cold) (F).....	7
3. PIERWSZE URUCHOMIENIE URZĄDZENIA ...	7
4. WŁĄCZENIE URZĄDZENIA	8
5. WYŁĄCZANIE URZĄDZENIA	8
6. USTAWIENIA MENU	8
6.1 Płukanie	8
6.2 Odkamianie.....	9
6.3 Łączność	9
6.4 Regulacja stopnia zmielenia kawy	9
6.5 Temperatura kawy	9
6.6 Języki	9
6.7 Twórz i zmieniaj profile	10
6.8 Ustaw automatyczne wyłączenie	10
6.9 Ogólne	10
6.10 Filtr wody	10
6.11 Twardość wody	10
6.12 Ustawienia fabryczne	10
6.13 Opróżnij obwód	10
6.14 Statystyki	11
7. WYBÓR NAPOJÓW	11
8. PRZYGOTOWANIE NAPOJÓW NA BAZIE KAWY	12
8.1 Przygotowanie ekspresu do napojów na bazie kawy	12
8.2 Napoje z kawą wybierane bezpośrednio	12
8.3 Personalizacja napoju	12
8.4 Przygotowanie napoju przy użyciu kawy mielonej.....	13
8.5 Bean Adapt Technology & Espresso SOUL ...	14
8.6 Ogólne wskazówki na temat przygotowywania napojów na bazie kawy ..	14
8.7 Porady w celu uzyskania kawy o wyższej temperaturze	14
8.8 Dzbanek kawy/dzbanek Cold Brew	14
8.9 Mycie dzbanka kawy	15
9. PRZYGOTOWYWANIE NAPOJÓW NA BAZIE MLEKA	15
9.1 Przygotowanie karafki na mleko (E i F)	15
9.2 Jakiego mleka użyć?.....	15
9.3 Napełnić i zamknąć karafkę na mleko	16
9.4 Regulacja ilości pianki	16
9.5 Przygotowywanie napojów mlecznych	16
9.6 Czyszczenie karafek na mleko po każdym użyciu	16
10. PRZYGOTOWANIE GORĄCEJ WODY LUB HERBATY ☺	17
10.1 Przygotowanie ekspresu	17
10.2 Przygotowywanie herbaty	17
10.3 Wytwarzanie gorącej wody	17
11. NAPOJE FAVOURITES (ULUBIONE) ☺	17
12. PRZYGOTOWYWANIE NAPOJÓW „TO GO” ☺	18
12.1 Mycie Travel Mug po każdym użyciu.....	18
13. FUNKCJA „MY” (TYLKO NAPOJE „HOT”) ☺	19
14. WYBIERZ PROFIL ☺	19
15. CZYSZCZENIE ☺	19
15.1 Czyszczenie ekspresu.....	19
15.2 Czyszczenie wewnętrznego obwodu ekspresu	20
15.3 Czyszczenie pojemnika na fusy.....	20
15.4 Czyszczenie tacki na skropliny i kratki tacki	20
15.5 Czyszczenie wnętrza ekspresu do kawy.....	21
15.6 Czyszczenie zbiornika na wodę	21
15.7 Czyszczenie otworów dyszy kawy	21
15.8 Czyszczenie lejka do kawy mielonej.....	21
15.9 Czyszczenie automatu zaparzającego.....	21
15.10 Czyszczenie karafek na mleko (E) i (F)	22
16. ODKAMIANIE ☺	23
17. PROGRAMOWANIE TWARDOŚCI WODY	24
17.1 Pomiar twardości wody	24
17.2 Ustawienie twardości wody	24
18. FILTR ZMIĘKZAJĄCY	24
18.1 Montaż filtra	25
18.2 Wymiana lub wyjęcie filtra	25
19. DANE TECHNICZNE	25
19.1 Zalecenia dotyczące Oszczędności energetycznej.....	26
20. KOMUNIKATY POJAWIAJĄCE SIĘ NA WYŚWIETLACZU	26
21. ROZWIĄZYWANIE PROBLEMÓW	29

1. WPROWADZENIE

Dziękujemy za wybranie automatycznego ekspresu do kawy i kawy cappuccino.

Prosimy o poświęcenie kilku minut na przeczytanie niniejszej instrukcji obsługi. W ten sposób unikniecie niebezpieczeństwa lub uszkodzenia urządzenia.

1.1 Litery w nawiasach

Litery w nawiasach odpowiadają opisowi urządzenia (rys. 2-3).

1.2 Problemy i naprawy

W przypadku problemów, należy spróbować je rozwiązać, stosując się do wskazówek z rozdziałów „20. Komunikaty pojawiające się na wyświetlaczu” i „21. Rozwiązywanie problemów”.

Jeżeli próby rozwiązania problemu okażą się nieskuteczne lub w razie konieczności uzyskania dodatkowych wyjaśnień, należy się skontaktować biurem obsługi klienta, dzwoniąc pod numer podany w załączniku „Biuro obsługi klienta”.

Jeżeli Waszego kraju nie ma na liście, należy zadzwonić pod numer podany w karcie gwarancji. W przypadku konieczności naprawy zwrócić się wyłącznie do Biura Obsługi Klienta firmy De'Longhi. Adresy zostały podane w karcie gwarancji załączonej do urządzenia.

1.3 Pobierz Aplikację!



Pobierz Aplikację i stwórz konto według podanych wskazówek. W Aplikacji znajdują się przepisy, informacje, porady i ciekawostki na temat świata kawy. Wszystkie informacje na temat posiadanego ekspresu do kawy w zasięgu ręki.

SPRAWDZIĆ, CZY W TWOIM KRAJU APLIKACJA JEST DOSTĘPNA:
app-availability.delonghi.com

W modelach z połączeniem można zdalnie zarządzać niektórymi funkcjami za pośrednictwem Aplikacji Coffee Link.

 Ten symbol wskazuje funkcje, którymi można zarządzać lub skonsultować za pomocą Aplikacji.

Można również stworzyć nowe napoje i zapisać je w pamięci ekspresu.

Zwróć uwagę:

- Aby wejść do funkcji Aplikacji, należy uaktywnić łączność w menu ustawień urządzenia (patrz „6.3 Łączność”).
- Sprawdzić kompatybilność urządzeń na „compatibledevices.delonghi.com”.

2. OPIS







2.1 Opis urządzenia (A)

- A1. Pokrywa pojemnika na ziarna
- A2. Pojemnik na ziarna
- A3. Pokrętko regulacji młynka do kawy
- A4. Lejek do kawy mielonej
- A5. Drzwiczki automatu zaparzającego
- A6. Wyjmowany automat zaparzający
- A7. Dysza kawy z regulowaną wysokością
- A8. Łącznik akcesoriów
- A9. Przycisk (1): włączanie - wyłączenie ekspresu (stand by)
- A10. Pojemnik na fusy
- A11. Podstawa pojemnika na fusy
- A12. Tacka na skropliny
- A13. Podstawa na filizanki
- A14. Kratka tacki
- A15. Tacka na skropliny
- A16. Wnęka na Travel Mug
- A17. Zespół podstawki wnętrza na Travel Mug
- A18. Kratka podstawki
- A19. Wspornik kratki podstawki
- A20. Wskaźnik poziomu wody w tacce na skropliny
- A21. Kabel zasilający
- A22. Pokrywa zbiornik na wodę
- A23. Zbiornik na wodę

2.2 Opis panelu sterowania (B)

- B1. Menu napojów „Cold” (zimne)
- B2. Menu napojów „To go” (na wynos)
- B3. Menu napojów „Hot” (ciepłe)
- B4. Menu napojów „Favourites” (ulubione)

2.3 Opis homepage (strony głównej) (C)

- C1. Napoje możliwe do wyboru (wybór bezpośredni)
- C2. Do wyświetlania i ewentualnie spersonalizowania ustawień napojów
- C3. Menu ustawień ekspresu
- C4. Kontrolki:
 -  Ekspres w oczekiwaniu na pierwsze połączenie
 -  Kontrolka aktywnego Wi Fi
 -  Kontrolka braku sieci
 -  Kontrolka aktywnej oszczędności energetycznej
 -  Kontrolka żądania czyszczenia karafki na mleko
 -  Kontrolka żądania odkamieniania
 -  Kontrolka zużycia filtra
- C5. Bean Adapt Technology (do aktywacji w aplikacji): patrz „8.5 Bean Adapt Technology & Espresso SOUL”
- C6. Profile możliwe do spersonalizowania” (patrz “14. Wybierz profil”)

2.4 Opis akcesoriów (D) (*różniących się w zależności od modelu)

Akcesoria znajdujące się w Starter pack:

- D1. Pasek kontrolny „Total Hardness Test”
- D2. Miarka do kawy mielonej
- D3. Odkamieniacz
- D4. Filtr zmiękczający
- D5. Pędzelek do czyszczenia
- D6. Dysza gorącej wody
- D7. Tacka na kostki lodu

- D8. Dzbanek Kawy
- D9. Travel mug

2.5 Opis karafki na mleko (hot) (E)



- E1. Pokrywka karafki na mleko
- E2. Pojemnik na mleko
- E3. Pokrętko regulacji pianki/czyszczenia (Clean)
- E4. Łącznik-zaczep karafki na mleko (wyjmowany do czyszczenia)
- E5. Dysza mleka (z regulowaną wysokością)
- E6. Rurka zanurzana w mleku (sylikonowa)
- E7. Przedłużenie dyszy mleka

2.6 Opis karafki na mleko (cold) (F)



- F1. Pokrywka karafki na mleko
- F2. Pojemnik na mleko
- F3. Pokrętko regulacji pianki/czyszczenia (Clean)
- F4. Łącznik-zaczep karafki na mleko (wyjmowany do czyszczenia)
- F5. Dysza mleka
- F6. Rurka zanurzana w mleku (ze sztynnego tworzywa sztucznego)

3. PIERWSZE URUCHOMIENIE URZĄDZENIA

Zwróć uwagę:

- Ekspres został sprawdzony przez producenta przy użyciu kawy, dlatego jest rzeczą całkowicie normalną, że w młynku znajdują się jej ślady i świadczy to o naszej dbałości o dostarczanie jak najwyższej jakości produktów.
- Przy pierwszym użyciu wypłukać w gorącej wodzie wszystkie zdejmowane akcesoria (karafka na mleko (E) i (F), travel mug* (D9), dzbanek kawy* (D8), zbiornik na wodę (A22) i (A23)) przeznaczone do kontaktu z wodą lub

mlekiem. Zaleca się mycie karafek na mleko w zmywarce do naczyń.

- Zaleca się jak najszybsze ustawienie twardości wody zgodnie z procedurą opisaną w rozdziale „17. Programowanie twardości wody”.
1. Podłączyć kabel zasilający (A21) do sieci elektrycznej (rys. 1).

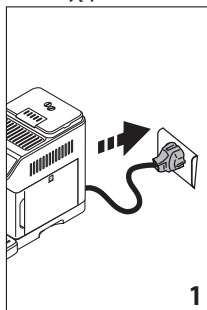

2. Wcisnąć flagę odnoszącą się do wybranego języka i potwierdzić wciskając przycisk „Gotowe”. Następnie, wykonać czynności zgodnie z instrukcjami podanymi na wyświetlaczu urządzenia:

3. Wyjąć zbiornik na wodę (A23) (rys. 2) i napełnić do poziomu MAX świeżą, zimną wodą pitną (rys. 3);

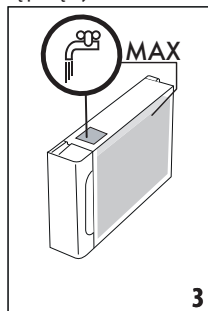
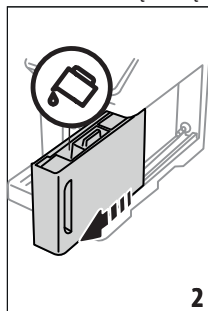

4. Włożyć zbiornik na miejsce, po czym potwierdzić wciskając „Dalej”;
5. Napełnić pojemnik ziarnami (A2)(rys. 4), następnie potwierdzić, wciskając „Dalej”.

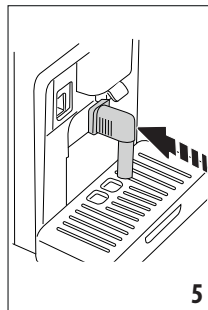
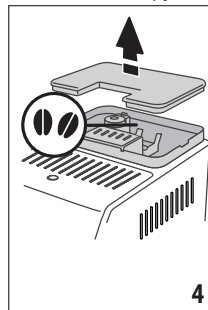

6. Założyć dyszę gorącej wody (D6) na łącznik akcesoriów (A8) (rys. 5) i umieścić pusty pojemnik o minimalnej pojemności 200 ml pod dyszą kawy (A7) i wytworzyć gorącą wodę (rys. 6);

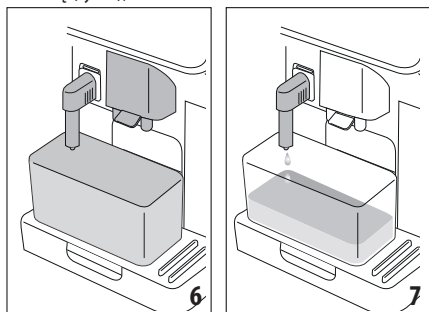

7. Wcisnąć „Ok”, aby napęlić obwód wody: urządzenie wytworzy wodę, która wypłynie z dyszy gorącej wody (rys. 7);
8. Po zakończeniu, ekspres przeprowadzi nagrzewanie, wykonując płukanie gorącą wodą na wylocie dyszy kawy (rys. 8).

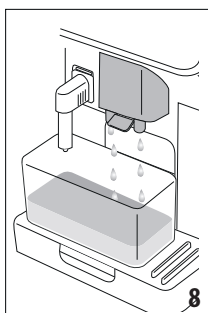

Po zakończeniu nagrzewania ekspres zaproponuje film instruktażowy na temat jego użytkowania.

Zwróć uwagę:

- Przy pierwszym użyciu należy zaparzyć 4-5 kaw cappuccino celem uzyskania zadowalającego efektu w filiżance.
- Podczas pierwszego użycia obwód wody jest pusty i dlatego urządzenie może emitować hałas: zmniejszy się on w miarę napełniania obwodu.

4. WŁĄCZENIE URZĄDZENIA

Zwróć Uwagę:

- Przy każdym włączeniu, urządzenie wykonuje automatycznie cykl podgrzewania i płukania, którego nie można przerwać. Urządzenie będzie gotowe do użycia wyłącznie po wykonaniu takiego cyklu.
1. W celu wyłączenia urządzenia wcisnąć przycisk  (A9) (rys. 9): urządzenie włączy się.

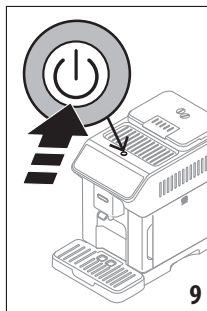

2. Po zakończeniu nagrzewania, rozpoczyna się etap płukania gorącą wodą na wylocie z dyszy kawy (A7); w ten sposób, poza nagrzaniem bojlera, nagrzewają się również wewnętrzne przewody dzięki przepływającej przez nie wodzie.

5. WYŁĄCZANIE URZĄDZENIA

Przy każdym wyłączeniu, jeżeli wcześniej przygotowano kawę, urządzenie wykonuje automatyczny cykl płukania.

1. W celu wyłączenia urządzenia, wcisnąć przycisk  (A9) (rys. 9).
2. Jeżeli przewidziano, urządzenie przeprowadzi płukanie dyszy kawy (A7) gorącą wodą, a następnie wyłączy się (stand-by).

Zwróć uwagę:

Jeżeli urządzenie nie będzie stosowane przez dłuższy okres czasu, po przeprowadzeniu procedury wyłączenia należy odłączyć je od sieci elektrycznej.

Uwaga!

Nigdy nie wyjmować wtyczki, gdy urządzenie jest włączone.

6. USTAWIENIA MENU

6.1 Płukanie

Za pomocą tej funkcji można wytworzyć gorącą wodę z dyszy kawy (A7) (oraz z dyszy gorącej wody (D6), jeżeli założona) w celu wmycia i podgrzania wewnętrznego obwodu urządzenia. Umieścić pod dyszami pojemnik o minimalnej pojemności 100 ml (rys. 6).

Aby uaktywnić taką funkcję, postępować w następujący sposób:

1. Nacisnąć na menu ustawień (C3);
2. Wyświetlić pozycję „Płukanie”;
3. Wcisnąć „Ok”, aby rozpocząć wytwarzanie: po kilku sekundach wypłynie gorąca woda, która umyje i nagrzeje wewnętrzny obwód ekspresu (rys. 7-8);
4. Aby przerwać funkcję płukania, wcisnąć przycisk „Stop” lub poczekać na automatyczne wyłączenie.

Zwróć uwagę:

- Jeżeli nie stosuje się ekspresu przez dłużej niż 3-4 dni, przed ponownym użyciem, po jego włączeniu zalecane jest przeprowadzenie 2-3 płukania;
- Jest normalne, że po takiej funkcji, w pojemniku na fusy (A10) znajduje się woda.

6.2 Odkamienianie



Instrukcje dotyczące odkamieniania wskazano w rozdziale „16. Odkamienianie„.

6.3 Łączność

Za pomocą tej funkcji można uaktywnić lub dezaktywować łączność urządzenia. Postępować następująco:

1. Nacisnąć na menu ustawień (C3);
2. Przeglądać strony, aż do momentu pojawienia się pozycji „Łączność“;
3. Wcisnąć „Dalej“;
4. Uaktywnić połączenie Wi-Fi i zdalne sterowanie (za pomocą Aplikacji De'Longhi Coffee Link);
5. Na ekranie wyświetli się PIN ekspresu, niezbędny do połączenia przez Aplikację;
6. Wcisnąć „<“, aby zapisać nowy wybór i powrócić do menu ustawień;
7. Wcisnąć „X“, aby powrócić do strony głównej (C).

Na stronie głównej pojawi się symbol (C4), wskazujący stan połączenia, na zmianę z innymi symbolami (np. odkamienianie itp.)

Symbol na stronie głównej	Znaczenie
	Łączność aktywna: ekspres w oczekiwaniu na pierwsze połączenie
	Urządzenie jest połączone
	Urządzenie jest połączone z domową siecią Wi-Fi, ale nie ma sieci lub cloud jest niedostępna
--	Połączenie jest nieaktywne. Aby je uaktywnić, wejść do menu Ustawień (C3)

Zwróć uwagę:

- Jeżeli zdalne połączenie jest wyłączone, niektóre funkcje Aplikacji są niedostępne (np. wytwarzanie napojów).
 - Jeżeli zmienia się nazwę lub hasło sieci Wi Fi lub w przypadku połączenia z nową siecią Wi Fi, konieczne jest przeprowadzenie procedury resetowania, zgodnie z poniższym opisem:
1. Postępować jak wskazano w punktach od 1 do 3;

2. Wcisnąć „Reset“;
3. Wcisnąć „Ok“, aby potwierdzić skasowanie ustawień sieci;
4. Ponownie połączyć się z Aplikacją, wybierając nowe dane.

6.4 Regulacja stopnia zmielenia kawy

Ekspres proponuje film instruktażowy na temat prawidłowej regulacji stopnia zmielenia kawy i uzyskania jak najlepszych rezultatów:

1. Nacisnąć na menu ustawień (C3);
2. Przeglądać strony, aż do wyświetlenia pozycji „Regulacja st. zmielenia“;
3. Wcisnąć „Więcej info“, aby obejrzeć film instruktażowy na temat regulacji stopnia zmielenia kawy.

Zwróć uwagę:

- Zaleca się przeprowadzenie dodatkowych zmian tylko po zaparzeniu przynajmniej 3 kaw od momentu wykonania wskazanej procedury. Jeżeli parzona kawa będzie wciąż niezadowolająca, powtórz procedurę.
- Pokrętła regulacji (A3) można używać tylko w początkowej fazie przygotowywania napojów, podczas pracy młynka do kawy.

Bean Adapt Technology

Zalecamy wejście do Bean Adapt Technology, w Aplikacji Coffee Link, w celu odpowiedniego ustawienia tego parametru na podstawie stosowanych ziaren kawy.

6.5 Temperatura kawy

Jeżeli chce się zmienić temperaturę wody do przygotowania kawy, należy postępować w następujący sposób:

1. Nacisnąć na menu ustawień (C3);
2. Przeglądać strony do momentu wyświetlenia pozycji „Temperatura kawy“;
3. Wcisnąć „Ustaw“;
4. Wybrać żądaną temperaturę z spośród proponowanych;
5. Wcisnąć „<“, aby zapisać nowy wybór i powrócić do menu ustawień;
6. Wcisnąć „X“, aby powrócić do strony głównej (C).

Zwróć uwagę:

Zmiana temperatury ma większy wpływ na duże napoje.

Bean Adapt Technology

Zalecamy wejście do Bean Adapt Technology, w Aplikacji Coffee Link, w celu odpowiedniego ustawienia tego parametru na podstawie stosowanych ziaren kawy.

6.6 Języki

Jeżeli chce się zmienić język wyświetlany na stronie głównej, należy:

1. Nacisnąć na menu ustawień (C3);
2. Przeglądać strony, aż do wyświetlenia pozycji „Języki“;
3. Wcisnąć „Dalej“;

4. Wcisnąć flagę odnoszącą się do języka, który chce się wybrać (wcisnąć przycisk „Dalej” lub „Wróć” aby wyświetlić wszystkie dostępne języki): wyświetlacz natychmiast aktualizuje się z wybranym językiem;
5. Wcisnąć „<”, aby powrócić do menu ustawień z nowym zapisanym wyborem;
6. Wcisnąć „X”, aby powrócić do strony głównej (C).

6.7 Twórz i zmieniaj profile

Za pomocą tej funkcji można zmienić obraz i kolor ikony każdego profilu. Aby spersonalizować ikonę, należy:

1. Nacisnąć na menu ustawień (C3);
2. Przeglądać strony, aż do wyświetlenia pozycji „Twórz i zmieniaj profile”;
3. Wcisnąć „Dalej”;
4. Aby stworzyć nowy profil: wcisnąć „Dodaj”;
Aby zmienić istniejący profil: wybrać profil i wcisnąć „Zmień”;
5. Dowolnie spersonalizować i wcisnąć „Zapisz”, aby potwierdzić.
6. Wcisnąć „X”, aby powrócić do strony głównej (C).

6.8 Ustaw automatyczne wyłączenie

Można ustawić godzinę automatyczne wyłączenia, aby urządzenie wyłączyło się po 15 lub 30 minutach, lub po 1, 3 godzinach nieużywania.

Aby zaprogramować auto wyłączenie, postępować w następujący sposób:

1. Nacisnąć na menu ustawień (C3);
2. Przeglądać strony, aż do wyświetlenia pozycji „Ustaw autom. wyłączenie”;
3. Wybrać żądany zakres czasu (15, 30 minut lub 1 godz. lub 3 godz.).
4. Wcisnąć „X” aby powrócić do strony głównej (C) z nowym zapisanym wyborem.

6.9 Ogólne

1. Nacisnąć na menu ustawień (C3);
 2. Przeglądać strony, aż do wyświetlenia pozycji „Ogólne”;
- Można tutaj uaktywnić lub dezaktywować, zwyczajnym dotknięciem, następujące funkcje:
- „Sygnał dźwiękowy”: gdy jest aktywny, przy każdej czynności urządzenie emituje ostrzeżenie dźwiękowe.
 - „Oszczędność energetyczna”: dzięki tej funkcji możliwe jest uaktywnienie lub dezaktywowanie trybu oszczędności energetycznej. Gdy funkcja jest aktywna, gwarantuje mniejsze zużycie energii, zgodnie z normatywami europejskimi. W celu wskazania jej aktywności, na stronie głównej pojawia się .
3. Wcisnąć „X” aby powrócić do strony głównej (C) z nowym zapisanym wyborem.

6.10 Filtr wody

Instrukcje dotyczące filtra wody (C4), wskazano w rozdziale “18. Filtr zmiękczający”.

6.11 Twardość wody

Instrukcje dotyczące ustawiania twardości wody wskazano w rozdziale „17. Programowanie twardości wody”.

6.12 Ustawienia fabryczne

Dzięki tej funkcji, można przywrócić wszystkie ustawienia menu oraz ustawienia użytkownika do ustawień fabrycznych (z wyjątkiem języka, który pozostaje i statystyki).

Postępować następująco:

1. Nacisnąć na menu ustawień (C3);
2. Przeglądać strony, aż do wyświetlenia pozycji „Ustawienia fabryczne”;
3. Wcisnąć „Dalej”;
4. Wybrać pozycję do zresetowania: ekspres lub pojedynczy profil, następnie wcisnąć „Dalej”;
5. Stosować się do odpowiednich wskazówek, aż do potwierdzenia resetu poprzez wciśnięcie „Ok”;
6. Wcisnąć „X”, aby powrócić na stronę główną (C).

Zwróć uwagę:

Po przywróceniu ustawień fabrycznych (nie pojedynczego profilu) na urządzeniu, ponownie pojawi się film wprowadzający.

6.13 Opróżnij obwód

Przed okresem nieużytkowania, aby woda nie zamarzła w wewnętrznych obwodach lub odwiezieniem urządzenia do centrum serwisowego zaleca się opróżnienie jego obwodu hydraulicznego.

Postępować następująco:

1. Nacisnąć na menu ustawień (C3);
2. Przeglądać strony, aż do wyświetlenia pozycji „Opróżnij obwód”;
3. Wcisnąć „Ok”, aby uruchomić procedurę z instrukcjami;
4. Wyjąć, opróżnić i ponownie włożyć pojemnik na fusy (A10) oraz tackę na skropliny (A15) (rys. 10), po czym wcisnąć „Dalej”;

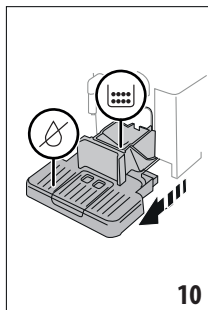

5. Założyć dyszę (D6) na łącznik (A8) (rys. 5);

- Umieścić pod dyszami naczynie o pojemności 100 ml (rys. 6). Wcisnąć „Dalej”;
- Urządzenie przeprowadzi płukanie dysz gorącą wodą;
- Po zakończeniu płukania, wyjąć zbiornik na wodę (A23) (rys. 11) i opróżnić go;
- Wyjąć filtr zmiękczający ze zbiornika na wodę, jeżeli obecny (D4) i wcisnąć „Dalej”;

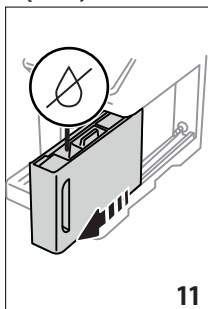

- Włożyć zbiornik (pusty) i wcisnąć „Dalej”;
- Poczekać, aż urządzenie wykona opróżnianie; (Uwaga: z dysz wypływa gorąca woda!). W miarę jak obwód opróżnia się, hałas urządzenia może się nasilić: jest to zupełnie normalne.
- Po opróżnieniu, wyjąć opróżnicę i ponownie włożyć tackę na skropliny, następnie wcisnąć „Dalej”;
- Wcisnąć „Ok”: urządzenie wyłączy się (standby).
Przy kolejnym włączeniu urządzenia, postępować zgodnie z instrukcjami wskazanymi w rozdziale „3. Pierwsze uruchomienie urządzenia”.

6.14 Statystyki

W tej funkcji są wyświetlane dane statystyczne urządzenia. Aby je wyświetlić, należy:

- Nacisnąć na menu ustawień (C3);
- Przeglądać strony, aż do wyświetlenia pozycji „Statystyki” i głównych danych statystycznych: aby wyświetlić dane, wcisnąć „Więcej info”;
- Wcisnąć „<”, aby powrócić do menu ustawień.

7. WYBÓR NAPOJÓW

Urządzenie pozwoli Państwu na przygotowanie wielu różnych napojów.

 napoje oznaczone takim symbolem są również dostępne w menu „To Go”.

	Hot		Cold
Espresso	✓	✗	✓
			→

	Hot		Cold
2X Espresso	✓	✗	✗
Kawa	✓	✗	✗
Doppio+	✓	✗	✗
Long	✓	✗	✗
Americano 	✓	✗	✓
Dzbanek kawy	✓	✗	✗
Cold Brew 	✗	✓	✗
Dzbanek Cold Brew	✗	✓	✗
Cold Brew to Mix	✗	✓	✗
Cold Brew Latte 	✗	✓	✗
Cold Brew Cappuccino 	✗	✓	✗
Kawa 	✗	✗	✓
Cappuccino 	✓	✗	✓
Latte Macchiato 	✓	✗	✓
Caffelatte 	✓	✗	✓
Cappuccino Mix 	✓	✗	✓
Espresso Macchiato	✓	✗	✗
Flat White 	✓	✗	✓
Cappuccino +	✓	✗	✗
Cortado	✓	✗	✗
Milk 	✓	✗	✓
Funkcja Herbaty	✓	✗	✗
Gorąca woda	✓	✗	✗

Przejdź na panelu dożądanego rodzaju napoju (Hot-Gorące; Cold-Zimne; o go-In travel mug), umieszczając na ekspresie odpowiednie akcesoria.

8. PRZYGOTOWANIE NAPOJÓW NA BAZIE KAWY

8.1 Przygotowanie ekspresu do napojów na bazie kawy

Uwaga!

Nie używać zielonych, karmelizowanych lub kandyzowanych ziaren kawy, ponieważ mogą się przykleić do młynka i sprawić, że nie będzie się nadawał do użytku.

1. Ustawić 1 lub 2 filiżanki pod dyszą kawy (A7);
2. Obniżyć dyszę, aby znalazła się jak najbliżej filiżanki (rys. 12): w ten sposób uzyska się lepszą piankę.

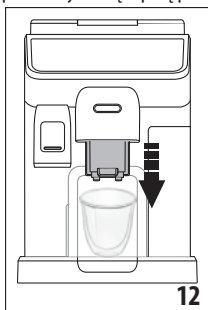

8.2 Napoje z kawą wybierane bezpośrednio

1. Bezpośrednio na stronie głównej (C) wcisnąć ikonę żądanej kawy (C1) (np. espresso, rys. 13);

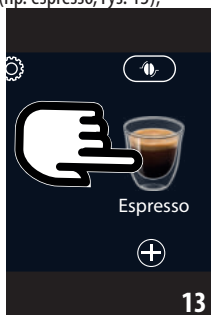

2. **Napoje na bazie kawy hot** urządzenie rozpoczyna przygotowywanie.

Cold Extraction Technology:

- Wybrać żądaną intensywność: „Original” lub „Intenso”, następnie wcisnąć „Dalej”;
- Przed przygotowaniem, urządzenie wskazuje ilość kostek lodu: włożyć do szklanki wskazaną liczbę kostek lodu (rys. 14): wcisnąć „Zaparz”.



- urządzenie rozpocznie przygotowywanie. Na wyświetlaczu pojawi się opis każdego pojedynczego etapu (mielenie, przygotowywanie, parzenie kawy).

Zwróć uwagę:

- Coffee Extraction Technology to sposób na wolną ekstrakcję: w związku z tym, konieczne jest kilka minut.
- Przed przygotowaniem napojów Cold Brew, opróżnić zbiornik na wodę, wypłukać go i napełnić świeżą, zimną wodą pitną.
- Podczas przygotowywania napoju Cold Brew zaraz po gorącym napoju, urządzenie sugeruje płukanie zimną wodą w celu uzyskania napoju o odpowiedniej temperaturze. W takim przypadku przeprowadzić płukanie lub wcisnąć „Pomiń”, aby kontynuować przygotowywanie.

Inne zimne napoje na bazie kawy:

- Wybrać żądany napój „Ice” (zimny) lub „Extra ice” (bardzo zimny): wcisnąć „Dalej”;
- W zależności od dokonanego wyboru, przed przystąpieniem do parzenia, urządzenie wskaże ilość kostek lodu: umieścić w filiżance wskazaną ilość kostek (rys. 14): wcisnąć „Zaparz”.
- urządzenie rozpocznie przygotowywanie.

Na urządzeniu pojawi się opis każdej pojedynczej fazy (mielenie, parzenie kawy).

Po zakończeniu parzenia, urządzenie jest gotowe do kolejnego użycia.

8.3 Personalizacja napoju

Aby przygotować napój na bazie kawy według spersonalizowanych parametrów, należy:

1. Wcisnąć (+) (C2) pod ikoną żądanej kawy (np. espresso, rys. 15). Na wyświetlaczu pojawią się parametry, które można spersonalizować na podstawie własnych upodobań:

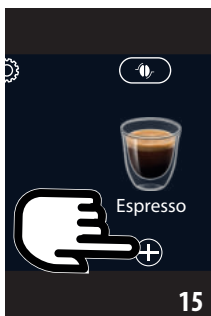

Ilość	
Intensywność	

- 2. Napój z kawą hot:** Po ustawieniu parametrów, wcisnąć „Zaparz”: urządzenie rozpocznie przygotowywanie i na wyświetlaczu pojawi się opis każdej pojedynczej fazy (mielenie, parzenie kawy);

Cold Extraction Technology: Wybrać ilość, następnie wcisnąć „Start” i postępować następująco:

- Wybrać żądany napój „Ice” (zimny) lub „Extra ice” (bardzo zimny): wcisnąć „Dalej”;
- Przed przygotowaniem, urządzenie wskazuje ilość kostek lodu: włożyć do szklanki wskazaną liczbę kostek lodu (rys. 14): wcisnąć „Zaparz”.
- urządzenie rozpocznie przygotowywanie. Na wyświetlaczu pojawi się opis każdego pojedynczego etapu (mielenie, przygotowywanie, parzenie kawy).

Zwróć uwagę:

- Coffee Extraction Technology to sposób na wolną ekstrakcję: w związku z tym, konieczne jest kilka minut.
- Przed przygotowaniem napojów Cold Brew, opróżnić zbiornik na wodę, wypłukać go i napełnić świeżą, zimną wodą pitną.
- Podczas przygotowywania napoju Cold Brew zaraz po gorącym napoju, urządzenie sugeruje płukanie zimną wodą w celu uzyskania napoju o odpowiedniej temperaturze. W takim przypadku przeprowadzić płukanie lub wcisnąć „Pomiń”, aby kontynuować przygotowywanie.

Inne zimne napoje na bazie kawy: Po ustawieniu parametrów, wcisnąć „Start” i postępować następująco:

- Wybrać, czy chce się napój „Ice” (lód) czy „Extra ice” (extra lód): wcisnąć „Dalej”;
- w zależności od dokonanego wyboru, przed przystąpieniem do parzenia, urządzenie wskaże ilość kostek lodu: umieścić w filiżance wskazaną ilość kostek (rys. 14): wcisnąć „Zaparz”.

- urządzenie rozpocznie przygotowywanie i na wyświetlaczu pojawi się opis każdej czynności (mielenie, parzenie kawy).

3. Po zakończeniu wytwarzania, wcisnąć „Zapisz”, aby zapisać nowe ustawienia lub „Anuluj”, aby zachować poprzednie parametry.

Zwróć uwagę:

Jeżeli nowe ustawienia zostaną zapisane, pozostaną one w pamięci TYLKO w wybranym profilu.

4. Wcisnąć „X”, aby powrócić do strony głównej (C).
Urządzenie jest gotowe do ponownego użycia.

8.4 Przygotowanie napoju przy użyciu kawy mielonej

Ważne!

- Nie wsypanywać kawy mielonej do wyłączonego urządzenia, aby jej w nim nie rozsypać i nie zabrudzić ekspresu. W takim przypadku ekspres mógłby ulec uszkodzeniu.
- Nigdy nie wsypanywać więcej niż 1 płaską miarkę kawy (D2), w przeciwnym wypadku wewnątrz urządzenia może się zabrudzić lub może dojść do zapchania lejka (A4).

Używając kawy mielonej, można jednorazowo przygotować tylko jedną filiżankę kawy.

- Podczas przygotowywania kawy **Long**: w połowie parzenia, gdy wskazuje to urządzenie, wsypać płaską miarkę kawy mielonej i wcisnąć „Ok”.
- Nie można przygotować napojów **Doppio+**, **2x Espresso**, **Dzbanek Kawy**, **Cappuccino+** i **napojów Cold Brew** używając kawy mielonej.

- Wcisnąć (+) (C2) pod ikoną odnoszącą się do żadanego rodzaju kawy (np. Espresso, rys. 15): na wyświetlaczu pojawią się parametry, które można spersonalizować na podstawie własnych upodobań;
- Wybrać ilość i kawę mieloną
- Wcisnąć „Zaparz”;
- Podnieść pokrywkę lejka do kawy mielonej czy nie jest (A4) on zatłakany, wsypać jedną płaską miarkę (D2) kawy mielonej (rys. 16): wcisnąć „Ok”, aby rozpocząć parzenie

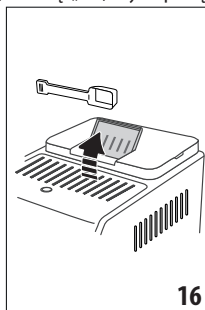

5. Urządzenie rozpocznie parzenie i na wyświetlaczu pojawi się opis każdej pojedynczej fazy (nagrzewanie wody, parzenie kawy).

Po zakończeniu parzenia, urządzenie jest gotowe do kolejnego użycia.

8.5 Bean Adapt Technology & Espresso SOUL

Prawdziwy ekspert kawy zawsze pod ręką, który w kilku krokach zoptymalizuje parzenie kawy i rezultat w filiżance.

Inteligentna technologia wskaże użytkownikowi jak wyregulować urządzenie na podstawie zastosowanych ziaren kawy: od stopnia zmielenia po ekstrakcję, każda faza zostanie wyregulowana w taki sposób, aby uzyskać to, co najlepsze z każdego ziarna kawy.

Pobrać i otworzyć Aplikację Coffee Link, aby dowiedzieć się więcej.

Po zapisaniu ustawień w sekcji „Bean Adapt Technology” Aplikacji, na stronie głównej (C) jest dostępny napój „Espresso SOUL” (C1).

Aby przygotować kawę espresso, należy zastosować się do wskazówek z punktu „8.2 Napoje z kawą wybierane bezpośrednio”.

Zwróć uwagę:

Można zmienić ilość w przepisie „Espresso SOUL”, jak wskazano w punkcie „8.3 Personalizacja napoju”.

8.6 Ogólne wskazówki na temat przygotowywania napojów na bazie kawy

- Ilość wody powyżej poziomu 1 gwarantuje kompletne przygotowanie w przypadku większości napojów. Napełniając powyżej poziomu 1, pozwala się ekspresowi na oszacowanie ilości wody do dyspozycji w celu przygotowania napojów.
- Gdy ekspres przygotowuje kawę, można w dowolnym momencie przerwać jej wytwarzanie wciskając „Stop” lub Anuluj”.
- Po zakończeniu wytwarzania, jeżeli chce się zwiększyć ilość kawy, wystarczy wcisnąć „Extra”: po osiągnięciu żądanej ilości, wcisnąć „Stop” lub „Anuluj”.
- Podczas użytkowania, na wyświetlaczu pojawiają się komunikaty („Napełnij zbiornik świeżą wodą do Poziomu MAX”, itd.), których znaczenie wskazano w rozdziale „20. Komunikaty pojawiające się na wyświetlaczu”.
- **Cold Extraction Technology:** w przypadku przygotowywania napojów Cold Brew, zaleca się napełnienie zbiornika świeżą, zimną wodą pitną.
- Jeżeli kawa sączy się kroplami, jest zbyt słaba, z małą pianką lub jest zimna, należy skonsultować film instruktażowy w zakresie regulacji stopnia zmielenia kawy (patrz punkt „6.4 Regulacja stopnia zmielenia kawy”) i rozdział „21. Rozwiązywanie problemów”.

- Jeśli tryb „Oszczędności energetycznej” jest aktywny, wytwarzanie pierwszej kawy może wymagać kilku sekund.

8.7 Porady w celu uzyskania kawy o wyższej temperaturze

Aby uzyskać bardziej gorącą kawę zaleca się:

- przeprowadzić płukanie przed zaparzeniem kawy (punkt „8.1 Przygotowanie ekspresu do napojów na bazie kawy”);
- ogrzać gorącą wodą filiżanki (użyć funkcji gorącej wody, patrz rozdział „10. Przygotowanie gorącej wody lub herbaty”);
- Zwiększyć temperaturę kawy (punkt “6.5 Temperatura kawy”).

8.8 Dzbanek kawy/dzbanek Cold Brew

Dzbanek kawy i Dzbanek Cold Brew to napoje którymi można się cieszyć w towarzystwie; Dzbanek kawy, to lekki i zrównoważony napój na bazie kawy espresso z cienką warstwą pianki; Dzbanek Cold Brew to napój na bazie Cold Brew na orzeźwiająca chwilę w towarzystwie.

Dodatkowe akcesorium w niektórych modelach:	
	Dzbanek (pojemność 1 litr)
	Typ: DLSCO21
	EAN: 8004399333642

Aby przygotować napój, należy:

1. Wcisnąć bezpośrednio na stronie głównej (C) ikonężądanego napoju (C1);
2. Wybrać liczbę filiżanek do zaparzenia i żądany aromat;

Liczba filiżanek	Liczba zmieleni	Całkowita ilość (ml)*	
		Dzbanek kawy	Dzbanek Cold Brew
2	2	250	240
3	3	375	360
4	4	500	480
5	5	625	600
6	6	750	720

* Wskazane ilości są przybliżone i mogą się różnić w zależności od rodzaju kawy.

3. Wcisnąć „Start”, aby przejść do kolejnej fazy;
4. **Dzbanek kawy (Hot):**
 - Napełnić zbiornik na wodę (A23) i pojemnik na ziarna (A2) jak wskazuje wyświetlacz (rys. 17).

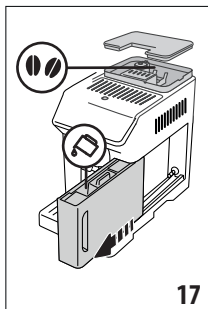

- Po upewnieniu się, że ilość wody i ziaren jest odpowiednia do przygotowaniażądanego napoju, wcisnąć „Dalej”;

Dzbanek Cold Brew:

Zwróć uwagę:

Przed przygotowaniem napojów Cold Brew, opróżnić zbiornik na wodę, wypłukać go i napełnić świeżą, zimną wodą pitną.

- Wybrać żądaną intensywność: „Original” lub „Intenso”, następnie wcisnąć „Dalej”;
 - Napełnić zbiornik (A23) wodą i pojemnik (A2) ziarnami, jak wskazuje wyświetlacz (rys. 17).
 - Po upewnieniu się, że ilość wody i ziaren jest odpowiednia, wcisnąć „Dalej”;
5. Ustawić dzbanek (D8) pod dyszą kawy (A7). Wcisnąć „Zaparz”;
 6. Urządzenie rozpocznie przygotowywanie, wykonując mielenia niezbędne do przygotowania określonej liczby filiżanek, a na wyświetlaczu pojawi się opis każdej pojedynczej fazy (mielenie, parzenie kawy).

Zwróć uwagę:

„Anuluj” lub „Stop”: wcisnąć, jeżeli chce się przerwać przygotowywanie i powrócić na stronę główną.

7. Po zakończeniu wytwarzania, wcisnąć „Zapisz”, aby zapisać nowe ustawienia lub „Anuluj”, aby zachować poprzednie parametry.
8. Wcisnąć „X”, aby powrócić do strony głównej (C). Urządzenie jest gotowe do ponownego użycia.

Zwróć uwagę:

Jeżeli nowe ustawienia zostaną zapisane, pozostaną one w pamięci TYLKO w wybranym profilu.

OSTRZEŻENIE:

Po przygotowaniu dzbanka kawy (Hot), przed przygotowaniem kolejnego napoju poczekać 5 minut, aż ekspres ostygnie. Ryzyko przegrzania!

8.9 Mycie dzbanka kawy

Po każdym użyciu zaleca się umycie dzbanka (D8) w ciepłej wodzie z delikatnym płynem do naczyń.

Następnie dokładnie wypłukać w ciepłej wodzie w celu usunięcia wszelkich resztek z płynu do mycia.

Dzbanek kawy można myć w zmywarce.

9. PRZYGOTOWYWANIE NAPOJÓW NA BAZIE MLEKA

9.1 Przygotowanie karafki na mleko (E i F)

Zwróć uwagę:

Aby uniknąć słabo spienionego mleka lub piany z dużymi pęcherzykami, zawsze czyścić dyszę do spieniania mleka według instrukcji z punktów „9.6 Czyszczenie karafek na mleko po każdym użyciu” i „15.10 Czyszczenie karafek na mleko (E) i (F)”.

9.2 Jakiego mleka użyć?

Ilość pianki może być różna i zależy od:

- temperatury mleka lub napoju roślinnego (w celu uzyskania jak najlepszego rezultatu, należy zawsze używać mleka lub napoju roślinnego z lodówki, w temperaturze -5°C);
- rodzaju mleka lub napoju roślinnego;
- stosowanej marki;
- składników i wartości odżywczych.

	LatteCrema HOT	LatteCrema COOL
Mleko krowie		
Tłuste (tłuszcz >3,5%)		✗
Półtłuste (tłuszcz od 1,5 do 1,8%)	✓	✗
Odtłuszczone (tłuszcz < 0,5%)		✓
Napoje roślinne		
Sojowe	✓	✓
Migdałowe	✓	✓
Owsiane	✓	✓

9.3 Napełnić i zaczepić karafkę na mleko

1. Podnieść pokrywkę (E1) lub (F1) (rys. 18);

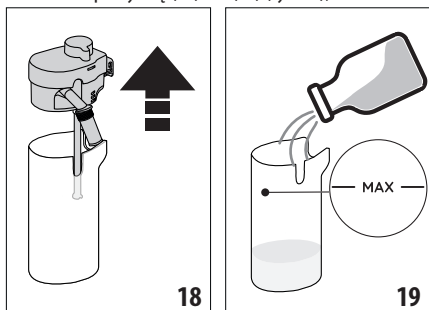

2. Napełnić pojemnik na mleko (E2) lub (F2) wystarczającą ilością mleka, nie przekraczając wskazanego na nim poziomu MAX (rys. 19);
3. Upewnić się, że rurka zanurzana w mleku (E6) lub (F6) znajduje się na prawidłowym miejscu, na dole pokrywki karafki na mleko (rys. 20);

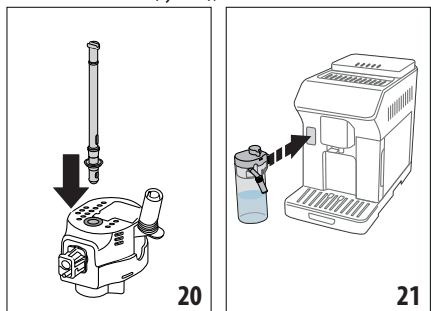





4. Umieścić pokrywkę na pojemniku na mleko;
5. Zaczepić karafkę na łączniku, popychając ją do końca (A8) (rys. 21). Ekspres wyemituje sygnał dźwiękowy (jeśli funkcja jest aktywna);
6. Ustawić wystarczająco dużą filiżankę pod otworami dyszy kawy (A7) i pod dyszą mleka (E5) lub (F5). Można wydłużyć tylko dyszę mleka (E5) używając odpowiedniego przedłużenia;
7. Wybrać napój, jak wskazano w poniższych punktach.

Zwróć uwagę:

Jeżeli tryb „Oszczędność energetyczna” jest aktywny (patrz punkt „6.9 Ogólne”), przygotowanie napoju może wymagać kilku sekund.

9.4 Regulacja ilości pianki

Przekręcając pokrętkę regulowania pianki (E3) lub (F3), można ustawić ilość pianki, która zostanie wytworzona podczas przygotowywania napojów na bazie mleka.

Pozycja pokrętki	Zalecana do...		
	Hot	 Cold	Cold
 MIN. pianka	<ul style="list-style-type: none"> • Caffelatte • Gorące Mleko (niespienione) 	---	<ul style="list-style-type: none"> • Caffelatte
 ŚRED. pianka	<ul style="list-style-type: none"> • Latte Macchiato • Flat White • Cortado 	<ul style="list-style-type: none"> • Cold Brew Latte 	<ul style="list-style-type: none"> • Latte Macchiato • Flat White
 MAKS. pianka	<ul style="list-style-type: none"> • Cappuccino • Cappuccino Mix • Espresso Macchiato • Cappuccino + Gorące Mleko (Spienione) 	<ul style="list-style-type: none"> • Cold Brew Cappuccino 	<ul style="list-style-type: none"> • Cappuccino • Cappuccino Mix • Zimne Mleko (Spienione)

9.5 Przygotowywanie napojów mlecznych

Wcisnąć bezpośrednio na stronie głównej (C) ikonężądanego napoju (C1).

Jak w przypadku napojów z kawą, można uzyskać niestandardowy napój wciskając symbol (+) (C2) pod ikoną na stronie głównej.

9.6 Czyszczenie karafek na mleko po każdym użyciu

Po przygotowaniu napoju mlecznego, ekspres wymaga przeprowadzenia funkcji CLEAN w celu wyczyszczenia pokrywki karafki na mleko (E1) lub (F1). W uaktywnieniu czyszczenia, postępować w następujący sposób:

1. Pozostawić w ekspresie włożoną karafkę na mleko (nie jest konieczne opróżnienie pojemnika na mleko);
2. Umieścić filiżankę lub inne naczynie pod dyszą mleka (E5) lub (F5) (rys. 22);

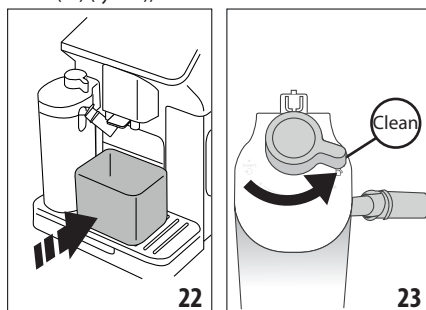

3. Ustawić pokrętkę regulacji pianki/czyszczenia (E3) lub (F3) na „Clean” (rys. 23): z dyszy mleka wypłynie gorąca woda i para. Czyszczenie kończy się automatycznie;
4. Ustawić pokrętkę regulacji na jedną z pozycji stopnia regulacji pianki;



W przypadku przygotowywania kilku kolejnych napojów:

- Jeżeli po pojawieniu się komunikatu „Clean” chce się jeszcze przygotować kolejne napoje, należy wcisnąć „Anuluj”. Przystąpić do czyszczenia karafki na mleko po przygotowaniu ostatniego napoju.

Po przygotowaniu napojów, pojemnik na mleko jest pusty lub ilość znajdującego się w nim mleka jest niewystarczająca do przygotowania innych napojów

- Po wyczyszczeniu za pomocą funkcji „Clean”, wymontować karafkę na mleko i wyczyścić wszystkie komponenty, według procedury wskazanej w punkcie “15.10 Czyszczenie karafek na mleko (E) i (F)”

Po przygotowaniu napojów, w pojemniku znajduje się jeszcze wystarczająca ilość mleka do przygotowania kolejnych napojów

- Po wyczyszczeniu za pomocą funkcji „Clean”, wyjąć karafkę na mleko i natychmiast włożyć ją do lodówki. Karafkę „HOT”  można przechowywać w lodówce przez nie dłużej niż 2 dni, natomiast karafkę „COOL”  przez nie dłużej niż 1 dzień: można umyć wszystkie komponenty stosując procedurę wskazaną w punkcie “15.10 Czyszczenie karafek na mleko (E) i (F)”.

Uwaga:

Jeżeli karafka na mleko pozostała na zewnątrz przez dłużej niż **30 minut**, rozmontować i wymyć wszystkie komponenty, według procedury wskazanej w punkcie “15.10 Czyszczenie karafek na mleko (E) i (F)”.

Ogólne informacje po przygotowaniu napojów mlecznych:

- Jeżeli nie wykona się czyszczenia, na stronie głównej pojawi się symbol  przypominający o konieczności wyczyszczenia karafki na mleko.
- W niektórych przypadkach, aby wykonać czyszczenie, należy poczekać na nagrzanie się ekspresu.
- Aby zagwarantować prawidłowe czyszczenie, poczekać na zakończenie funkcji CLEAN. Funkcja jest automatyczna. Nie należy jej przerywać.

10. PRZYGOTOWANIE GORĄCEJ WODY LUB HERBATY

10.1 Przygotowanie ekspresu

1. Włożyć dyszę gorącej wody (D6) do ekspresu (rys. 5);

2. Umieścić filizankę pod dyszą;

W przypadku stosowania szklanek:

- Podnieść podstawkę (A17) (rys. 24) i ustawić szklankę wewnątrz (A16);
- przekręcić dyszę wody (rys. 25).

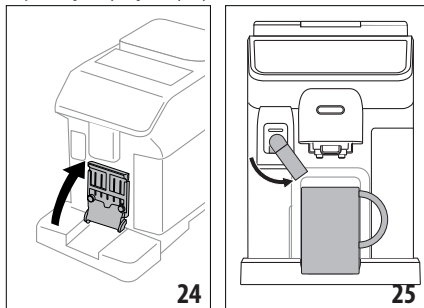

10.2 Przygotowywanie herbaty

1. Wcisnąć bezpośrednio na stronie głównej (C) ikonę herbaty (C1);
2. Ustawić ilość i temperaturę;
3. Wcisnąć „Zaparz”: rozpocznie się parzenie, które zakończy się automatycznie.

Zwróć uwagę:

- Można przerwać wytwarzanie wciskając „Stop” lub „Anuluj”.
- Jeżeli po zakończeniu przygotowywania, chce się zwiększyć ilość, należy wcisnąć „Extra”. Po osiągnięciu żądanej ilości, wcisnąć „Stop” lub „Anuluj”.

10.3 Wytwarzanie gorącej wody

Wybór bezpośredni:

1. Wcisnąć bezpośrednio na stronie głównej (C) ikonę gorącej wody (C1): rozpocznie się wytwarzanie, które zakończy się automatycznie.

Personalizowanie ilości:

1. Wcisnąć  (C2) pod ikoną gorącej wody: na wyświetlaczu pojawi się ilość do wyboru;
2. Wcisnąć „Zaparz”: rozpocznie się parzenie, które zakończy się automatycznie.

Zwróć uwagę:

- Można przerwać wytwarzanie wciskając „Stop” lub „Anuluj”.
- Jeżeli po zakończeniu przygotowywania, chce się zwiększyć ilość, należy wcisnąć „Extra”. Po osiągnięciu żądanej ilości, wcisnąć „Stop” lub „Usuń”.

11. NAPOJE FAVOURITES (ULUBIONE)

Dla każdego profilu można stworzyć listę ulubionych napojów. Postępować następująco:

1. Wcisnąć  (C2) pod ikoną napoju, który chce się dołączyć do listy

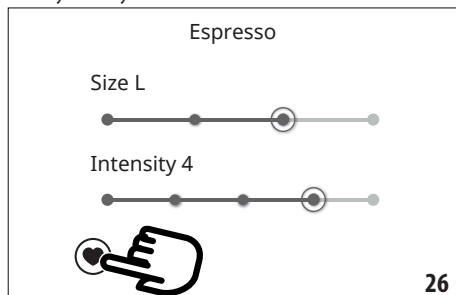

2. Wybrać serduszek (rys. 26):
3. Wcisnąć „X”, aby powrócić do strony głównej (C).
W tym momencie napój został wpisany na listę i jest dostępny po wciśnięciu Favourites (B4) na panelu sterowania (B).

Zwróć uwagę:

Można uporządkować napoje znajdujące się na liście:

1. Wcisnąć  ;
2. Wybierz napój do przeniesienia;
3. Użyć strzałek, aby zmienić kolejność napojów;
4. Wcisnąć „X”, dopóki nie powróci się do strony głównej (C).

12. PRZYGOTOWYWANIE NAPOJÓW „TO GO”

„To Go” jest funkcją umożliwiającą stworzenie spersonalizowanego napoju na wynos.

Dodatkowe akcesorium w niektórych modelach:	
	Travel mug (pojemność 473 ml/ 160 mm H)
	Typ: DLSC073
	EAN: 8004399024083

1. Umieścić na ekspresie akcesoria niezbędne do przygotowania wybranego napoju (E, F);
2. Podnieść odpowiednią podstawkę (A17) (rys. 24) i ustawić travel mug we wnęce (A16) (rys. 27);

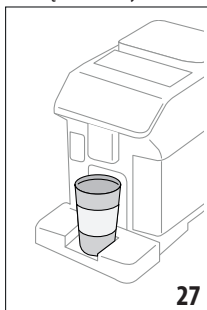

3. Wcisnąć „To go” (B2);

Przy pierwszym użyciu funkcji:

- Wcisnąć „Start”;
 - Po wciśnięciu  wyświetlą się informacje dotyczące ilości odpowiadających wymiarom Travel Mug;
 - Wybrać wymiary stosowanego Travel Mug; (Mały, Średni, Duży), następnie wcisnąć „Dalej”;
 - Ekspres poinformuje, że po zakończeniu przygotowywania można wyregulować ilość w celu zapisania dokładnej pojemności stosowanego kubka. Wcisnąć „Dalej”.
4. Wybrać rodzaj żądanego napoju (Hot (B3) lub Cold (B1));
 5. Przeglądać napoje na stronie głównej (C), do momentu wyświetlenia żądanego: wybrać napój i spersonalizować parametry proponowane przez ekspres. Przystąpić do parzenia;
 6. Po zakończeniu, można skorygować ilość, aby przy kolejnym przygotowaniu była odpowiednia do stosowanego Travel Mug.

Zwróć uwagę:

- Zawsze, gdy używa się kubka innego niż poprzednio, powinno się pozostać w pobliżu ekspresu, aby sprawdzić ilość przygotowanego napoju.
- Jeżeli nowe ustawienia zostaną zapisane, pozostaną one w pamięci TYLKO w wybranym profilu.
- Aby utrzymać temperaturę ciepłych napojów, zaleca się ogrzanie gorącą wodą Travel Mug.
- Zaleca się stosowanie Travel Mug tylko w przypadku napojów obecnych na stronie głównej.
- Jeżeli chce się użyć Travel Mug innego niż ten dołączony do ekspresu, należy pamiętać, że jego maksymalna wysokość powinna wynosić 16 cm.

Uwaga

- Przed dokręceniem pokrywki, otworzyć korek zamykania w celu uwolnienia ciśnienia;
- **Przepisy z dodatkiem mleka:** po przygotowaniu, umyć karafkę na mleko (patrz punkt “9.6 Czyszczenie karafek na mleko po każdym użyciu”).
- Zaleca się stosowanie przez maksymalnie 2 godziny: po upływie takiego czasu, opróżnić kubek i umyć go jak wskazano w kolejnym punkcie.
- Dodatkowe informacje wskazano w instrukcji dołączonej do Travel Mug.

12.1 Mycie Travel Mug po każdym użyciu

Ze względów higienicznych zaleca się mycie travel mug (D9) po każdym użyciu. Nie stosować środków ściernych, które mogłyby uszkodzić powierzchnię pojemnika.

Postępować następująco:

1. Odkręcić pokrywkę; wypłukać pojemnik i pokrywkę w ciepłej wodzie pitnej (40°C).

- Zanurzyć elementy w gorącej wodzie (40°C) z dodatkiem płynu do mycia naczyń na co najmniej 30 minut. Nie stosować detergentów zapachowych.
- Umyć wewnątrz pojemnika i pokrywkę za pomocą czystej gąbki i płynu do naczyń, usuwając widoczne zabrudzenia.
- Wypłukać wszystkie elementy w ciepłej wodzie pitnej (40°C).
- Wytrzeć wszystkie elementy czystą i suchą szmatką lub ręcznikiem papierowym, następnie połączyć je.
- Raz w tygodniu myć pokrywkę w zmywarce do naczyń. Metalowy pojemnik nie nadaje się do mycia w zmywarce.

13. FUNKCJA „my” (tylko napoje „Hot”) ☺

Dzięki „my” można spersonalizować napój w następujący sposób:

- Upewnić się, że profil (C6) dla którego chce się spersonalizować napój jest aktywny;
- Wcisnąć (+) (C2) pod ikonążądanego napoju;
- Wcisnąć (my) ;
- Wcisnąć „Start” i zastosować się do wskazywanej procedury;
- Jeżeli jest to przewidziane, wybrać żądany Aromat i wcisnąć „Dalej”;
- Wcisnąć „Zaparz”, aby rozpocząć parzenie;
- Wcisnąć „Stop”, gdy w filiżance znajdzie się żądana ilość.
- Jeżeli rezultat w filiżance jest taki jak żądany, wcisnąć „Zapisz”, aby zapisać lub „Anuluj”, aby przywrócić poprzednie parametry.
- Wcisnąć „X”, aby powrócić do strony głównej.

Urządzenie powróci do strony głównej (C).

Zwróć uwagę:

- Jeżeli nowe ustawienia zostaną zapisane, pozostaną one w pamięci TYLKO w wybranym profilu.
- Personalizując jeden napój, automatycznie personalizuje się również ten sam napój w wersji podwójnej i urządzenie wyświetla komunikat „Zapisane dla opcji pojedynczej i podwójnej”;
- W każdej chwili można wyjść z programowania wciskając „X”: wartości nie zostaną zapisane.
- Po spersonalizowaniu napoju pojawiają się w ustawieniach następujące funkcje „Reset” (pod ikoną) i „my” (w ilościach). Po wcisnięciu „Reset” ustawienia napoju powrócą do ustawień fabrycznych.

Tabela wielkości napojów		
Napój	Standardowa wielkość	Wielkość możliwa do zaprogramowania
ESPRESSO	40 ml	20-180 ml

2X ESPRESSO	40 ml + 40 ml	20-180 ml + 20-180 ml
KAWA	180 ml	100-240 ml
LONG	160 ml	115-250 ml
DOPPIO+	120 ml	80-180 ml
AMERICANO	150 ml	70-480 ml
HERBATA	150 ml	20-420 ml
GORĄCA WODA	250 ml	20-420 ml

14. WYBIERZ PROFIL ☺

Można zapisać różne profile , z których każdy będzie przypisany do innej ikony.

W każdym profilu są utrzymywane w pamięci spersonalizowane dane napojów a kolejność, w jakiej są wyświetlane twoje napoje zależy od częstotliwości ich wyboru.

Aby wybrać jeden z profili, postępować w następujący sposób:

- Na stronie głównej (C) wcisnąć aktualnie stosowany profil (C6): pojawi się spis możliwych do wybrania profili;
- Wybrać żądany profil.

Zwróć uwagę:

- Po dokonaniu wyboru, kolory pasków znajdujących się w ustawieniach napoju będą tego samego koloru co profil;
- Można zmienić nazwę swojego profilu;
- Aby spersonalizować ikonę profilu postępować jak wskazano w punkcie “6.7 Twórz i zmieniaj profile”.

15. CZYSZCZENIE ☺

15.1 Czyszczenie ekspresu



Należy okresowo myć następujące części ekspresu:

- wewnętrzny obwód;
- pojemnik na fusy (A10);
- tacka na skropliny (A15) i kratka tacki (A14);
- zbiornik na wodę (A23);
- dysza kawy (A7);
- lejek do wsypania kawy mielonej (A4);
- wyjmowany automat zaparzający (A6), dostępny po otwarciu drzwiczek serwisowych (A5);
- karafki na mleko (E) i (F)
- dzbanek kawy (D8) (patrz pkt. “8.9 Mycie dzbanek kawy”);
- travel mug (D9) (patrz pkt. “12.1 Mycie Travel Mug po każdym użyciu”).

Uwaga!

- Do czyszczenia urządzenia nie używać rozpuszczalników, ściernych środków czyszczących lub alkoholu. Do czyszczenia automatycznych ekspresów firmy De’Longhi nie jest konieczne stosowanie środków chemicznych.

- Do usuwania kamienia osadowego lub osadów z kawy nie należy używać metalowych przedmiotów, mogłyby one zarysować metalowe lub plastikowe powierzchnie.

można myć w zmywarce 	można myć tylko ręcznie 
pojemnik na fusy (A10)	wspornik pojemnika na fusy (A11)
tacka na skropliny (A15)	podstawa na filiżanki (A13)
wspornik kratki podstawki (A19)	kratka podstawki (A18)
kratka tacki (A14)	Zbiornik na wodę (A23)
karafka na mleko „Hot”	wyjmowany automat zaparzający (A6)
karafka na mleko „Cold” (F)	

15.2 Czyszczenie wewnętrznego obwodu ekspresu

W przypadku okresów nieużytkowania powyżej 3-4 dni zaleca się, przed ponownym użyciem, włączenie ekspresu i wykonanie 2-3 płukań za pomocą funkcji „Płukanie” (punkt „8.1 Przygotowanie ekspresu do napojów na bazie kawy”).

Zwróć uwagę:

Jest normalne, że po takim czyszczeniu, w pojemniku na fusy (A10) znajduje się woda.

15.3 Czyszczenie pojemnika na fusy

Gdy na wyświetlaczu pojawi się komunikat „Opróżnij pojemnik na fusy”, należy go opróżnić i umyć. Dopóki pojemnik na fusy (A10) nie zostanie wyczyszczony, urządzenie nie może przygotować kawy. Po upływie 72 godzin od pierwszego przygotowania, urządzenie sygnalizuje konieczność opróżnienia pojemnika nawet, jeżeli nie jest pełny (aby urządzenie mogło odliczyć 72 godziny, nie wolno go odłączać od zasilania).

Uwaga! Ryzyko oparzenia

Jeżeli wykona się kilka kolejnych napojów na bazie mleka, metalowa tacka na filiżanki (A13) stanie się gorąca. Przed jej dotknięciem poczekać aż wystygnie, chwycić tylko za przednią część.

Abyp przeprowadzić czyszczenie (gdy ekspres jest wyłączony):

- Wyjąć tackę na skropliny (A15) i pojemnik na fusy (A10) (rys. 28);

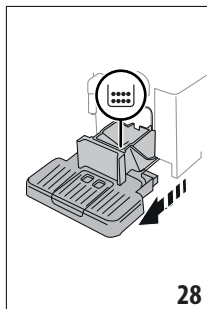

- Opróżnić i dokładnie wyczyścić tackę na skropliny i pojemnik na fusy, usuwając wszystkie pozostałości, które mogą zbierać się na dnie: znajdujący się w wyposażeniu pędzelek (D5) posiada łopatkę idealnie nadającą się do takiej czynności.
- Ponownie włożyć tackę na skropliny z kratką oraz pojemnik na fusy.

Uwaga!

Gdy wyjmuje się tackę na skropliny należy obowiązkowo opróżnić pojemnik na fusy nawet, jeśli nie jest pełny. Jeżeli czynność ta nie zostanie wykonana, może się zdarzyć, że podczas przygotowywania kolejnych kaw pojemnik na fusy wypełni się nadmiernie i ekspres zostanie zablokowany.

15.4 Czyszczenie tacki na skropliny i kratki tacki

Uwaga!

Tacka na skropliny (A15) wyposażona jest w pływakowy wskaźnik poziomu (A20) (czerwony) znajdującej się w nim wody (rys. 29).

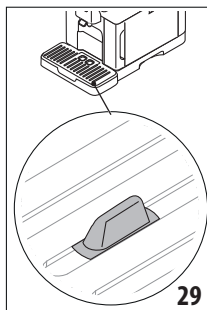

Zanim wskaźnik wydobędzie się z podstawki na filiżanki (A13), należy koniecznie opróżnić i wyczyścić tackę, w przeciwnym wypadku woda może wyciekać i uszkodzić urządzenie, blat lub otaczającą strefę. W celu wyjęcia tacki na skropliny, należy postępować następująco:

- Wyjąć tackę na skropliny i pojemnik na fusy (A10) (rys. 28);
- Sprawdzić czerwony zbiornik na skropliny i (A12), jeżeli jest pełen, opróżnić;

3. Zdjąć podstawkę na filizanki (A13) , i kratkę tacki (A14), następnie opróżnić tackę na skropliny i pojemnik na fusy i umyć wszystkie komponenty;
4. Włożyć do urządzenia tackę na skropliny wraz z kratką i pojemnikiem na fusy.

Uwaga!

Gdy wyjmuje się tackę naskropliny należy obowiązkowo opróżnić pojemnik na fusy nawet, jeśli nie jest pełny. Jeżeli czynność ta nie zostanie wykonana, może się zdarzyć, że podczas przygotowywania kolejnych kaw, pojemnik na fusy wypełni się nadmiernie i ekspres zostanie zablokowany.

15.5 Czyszczenie wnętrza ekspresu do kawy

Niebezpieczeństwo porażenia prądem!

Przed przystąpieniem do czyszczenia wewnętrznych części należy wyłączyć urządzenie (patrz „5. Wyłączanie urządzenia”) i odłączyć je od sieci elektrycznej. Nigdy nie zanurzać urządzenia w wodzie.

1. Okresowo sprawdzać (raz w miesiącu), czy wnętrze urządzenia (dostępne po wyjęciu tacki na skropliny) (A15) nie jest zabrudzone. W razie potrzeby, usunąć osady z kawy przy pomocy pędzelka znajdującego się w wyposażeniu (D5) i gąbkę.
2. Przy pomocy odkurzacza usunąć wszelkie pozostałości (rys. 30).

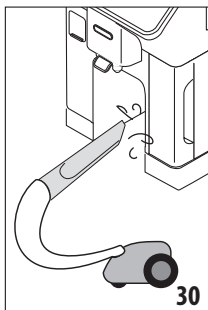

15.6 Czyszczenie zbiornika na wodę

Okresowo czyścić (około raz w miesiącu) i przy każdej wymianie filtra zmiękczającego (D4) zbiornik na wodę (A23).

1. Wyjąć zbiornik na wodę (rys. 2), wyjąć filtr zmiękczający (jeżeli obecny) i wypłukać pod bieżącą wodą;
2. Opróżnić zbiornik na wodę i umyć go w ciepłej wodzie, używając w razie potrzeby, miękkiej i czystej ściereczki. Dokładnie wypłukać wodą;
3. Włożyć filtr (rys. 31), napełnić zbiornik świeżą, zimną wodą pitną do poziomu MAX (rys. 3) i założyć na miejsce;

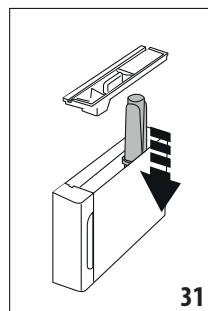

4. (tylko po włożeniu filtra zmiękczającego) Wytworzyć 100 ml gotującej wody, aby uaktywnić filtr.

15.7 Czyszczenie otworów dyszy kawy

1. Regularnie czyścić dyszę kawy (A7) gąbką lub szmatką (rys. 32);

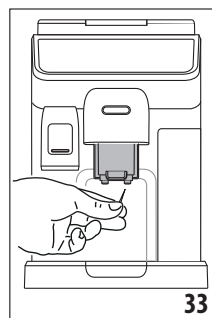
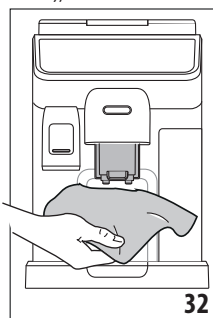

2. Sprawdzić czy jej otwory nie są zatkane. W razie potrzeby, usunąć osady z kawy przy pomocy wykałaczki (rys. 33).

15.8 Czyszczenie lejka do kawy mielonej

Okresowo (około raz w miesiącu) czyścić lejek do kawy mielonej (A4). Postępować następująco:

1. Przeprowadzić wyłączenie ekspresu (patrz rozdział „5. Wyłączanie urządzenia”;
2. Otworzyć drzwiczki lejka;
3. Wyczyścić lejek dostarczonym pędzelkiem (D5);
4. Zamknąć drzwiczki.

Uwaga!

Po wyczyszczeniu, należy sprawdzić, czy w lejku nie pozostały żadne akcesoria: obecność ewentualnych przedmiotów w lejku podczas działania, może spowodować uszkodzenie ekspresu.

15.9 Czyszczenie automatu zaparzającego

Automat zaparzający (A6) należy czyścić przynajmniej raz w miesiącu.

Uwaga!

Nie należy wyjmować automatu zaparzającego, gdy urządzenie jest włączone.

1. Upewnić się, że ekspres wyłączył się prawidłowo (patrz rozdział „5. Wyłączanie urządzenia”);
2. Wyjąć zbiornik na wodę (A23) (rys. 2);
3. Otworzyć drzwiczki automatu zaparzającego (A5) (rys. 34) znajdujące się na prawym boku;

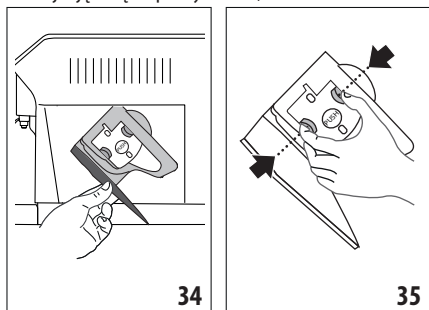

4. Wcisnąć do środka dwa kolorowe przyciski zwalniające i równocześnie wyjąć automat zaparzający na zewnątrz (rys. 35);
5. Zanurzyć automat zaparzający w wodzie na ok. 5 minut, a następnie opłukać pod kranem;

Uwaga!

PRZEPUŁKAĆ WYŁĄCZNIE WODĄ

NIE UŻYWAĆ ŚRODKÓW CZYSZCZĄCYCH I NIE WKŁADAĆ DO ZMYWARKI

6. Czyścić automat zaparzający bez użycia środków czyszczących, ponieważ mogą go uszkodzić.
7. Za pomocą pedzelka (D5) wyczyścić ewentualne pozostałości z kawy w miejscu zaczepienia automatu zaparzającego, widoczne przez drzwiczki;
8. Po wyczyszczeniu, ponownie założyć automat zaparzający wkładając go do wspornika; następnie wcisnąć napis PUSH, dopóki nie usłyszysz się kliknięcia przymocowania;

Zwróć uwagę:

Jeżeli zamocowanie automatu zaparzającego sprawia trudności, należy (przed jego założeniem) doprowadzić go do właściwych rozmiarów naciskając na dwie dźwignie (rys. 36).

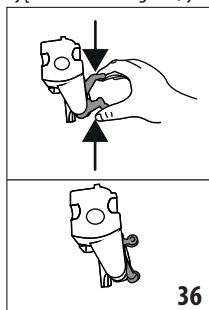

9. Po założeniu automatu zaparzającego należy się upewnić, że obydwa kolorowe przyciski zaskoczyły na zewnątrz;
10. Zamknąć drzwiczki automatu zaparzającego;

11. Napełnić zbiornik wodą.

15.10 Czyszczenie karafek na mleko (E) i (F)

Wyczyścić karafkę na mleko, jak wskazano poniżej:

1. Zdjąć pokrywkę z karafki na mleko (E1) lub (F1) (rys. 18);
2. Zdjąć dyszę mleka (E5) lub (F5), jej przedłużenie (E7) (tylko w przypadku karafki hot) i rurkę zanurzaną w mleku (E6) lub (F6) (rys. 37);

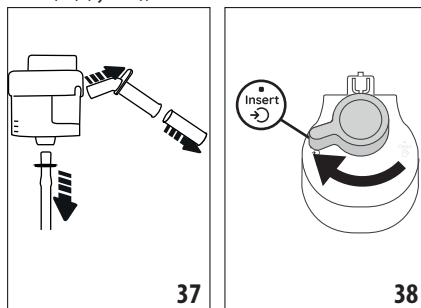

3. Przekręcić w prawo pokrętko regulacji pianki (E3) lub (F3) aż do pozycji „Insert” (rys. 38) i ściągnąć;
4. Przekręcić w lewo i ściągnąć łącznik-zaczep karafki na mleko (E4) lub (F4) (rys. 39).

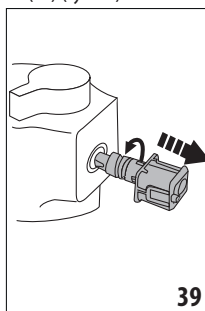

5. Umyć w zmywarce do naczyń (zalecane) lub ręcznie, jak wskazano poniżej:
 - **W zmywarce do naczyń:** Wyplukać wszystkie wskazane wyżej komponenty i pojemnik na mleko pod bieżącą wodą (przynajmniej 40°C): umieścić je w górnym koszu zmywarki i uaktywnić program mycia z temperaturą 50°C, np. ECO standard.
 - **Ręcznie:** Dokładnie wyplukać wszystkie komponenty i pojemnik na mleko pod bieżącą ciepłą wodą pitną (przynajmniej 40°C) aby usunąć wszystkie widoczne resztki po mleku. Pamiętać o wyplukaniu wodą wszystkich otworów znajdujących się na pokrywie (rys. 40). Następnie zanurzyć, na przynajmniej 30 minut, wszystkie komponenty w ciepłej wodzie pitnej (przynajmniej 40°C) z płynem do naczyń. Obficie wyplukać wszystkie komponenty pod bieżącą ciepłą wodą pitną, pocierając je rękoma.

- Zachować szczególną ostrożność, aby w nacięciu i w kanaliku pod pokrętłem (fig. 41) nie pozostały resztki mleka; ewentualnie wyczyścić kanalik za pomocą wykałaczki;

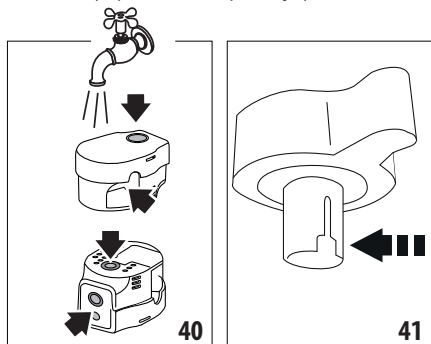

- Sprawdzić również, czy rurka zanurzana w mleku i rurka do wytwarzania mleka nie są zatkane resztkami mleka;
- Wyczyścić wszystkie komponenty suchą i czystą szmatką;
- Zmontować wszystkie komponenty pokrywki;
- Założyć pokrywkę na pojemniku na mleko.

Zwróć uwagę:

Raz w tygodniu, ekspres przypomina o konieczności dokładnego wyczyszczenia karafki na mleko, proponując prawidłową sekwencję mycia.

16. ODKAMIANIANIE ☺

Uwaga!

- Przed użyciem, przeczytać instrukcję i etykietę odkamieniacza, znajdujące się na jego opakowaniu.
- Zaleca się stosowanie wyłącznie odkamieniacza firmy De'Longhi. Użycie nieodpowiednich odkamieniaczy, jak również nieregularnie wykonywane odkamienianie może doprowadzić do usterek, których gwarancja producenta nie obejmuje.
- Odkamieniacz może uszkodzić delikatne powierzchnie. Jeżeli produkt wyleje się, należy go natychmiast wytrzeć.

Aby przeprowadzić odkamienianie	
Odkamieniacz	Odkamieniacz De'Longhi
Pojemnik	Zalecana pojemność: 2 l
Czas	~50min

Ekspres należy odkamienić, gdy na stronie głównej (C) pojawi się odpowiedni komunikat: jeżeli chce się przeprowadzić odkamienianie natychmiast, wcisnąć „Ok” i wykonać czynności z punktu (5).

Aby przesunąć odkamienianie na później, wcisnąć „Anuluj”: na stronie głównej symbol (C4) przypomina, że należy przeprowadzić odkamienianie. (komunikat będzie się wyświetlał przy każdym włączeniu).

Aby wejść do menu odkamieniania:

- Wcisnąć na stronie głównej ikonę menu ustawień (C3);
- Przeglądać strony menu, dopóki nie wyświetli się pozycja „Odkamienianie”;
- Wcisnąć „Start”, aby wejść do procedura odkamieniania z instrukcjami;
- Wcisnąć „Start”, aby rozpocząć;
- Założyć dyszę wody (D6) (rys. 5);
- Wyjąć i opróżnić tackę na skropliny (A15) oraz pojemnik na fusy (A10) (rys. 10): następnie ponownie je włożyć i wcisnąć „Dalej”;
- Wyjąć zbiornik na wodę (A23), podnieść pokrywkę (A22) i (jeżeli obecny) wyjąć filtr (D4). Całkowicie opróżnić zbiornik.
- Włożyć do zbiornika na wodę odkamieniacz, do wskazanego poziomu A (opakowanie 100 ml) zaznaczonego wewnątrz zbiornika; następnie dolać wody (jeden litr) do poziomu B (rys. 42). Ponownie włożyć zbiornik na wodę (z pokrywką) i wcisnąć „Dalej”;

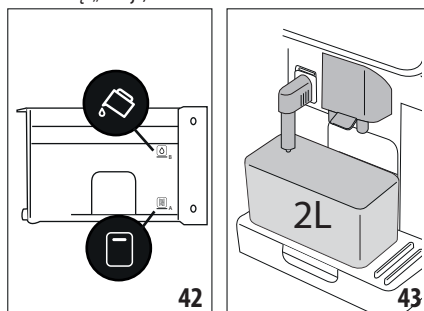

- Umieścić pod dyszami pusty pojemnik o minimalnej pojemności 2 litrów (rys. 43). Wcisnąć „Dalej”, aby uaktywnić proces „Wróć”, jeżeli chce się powrócić do poprzedniej strony lub „X”, jeżeli chce się wyjść z procedury, pamiętając jednak o wylaniu roztworu odkamienniającego ze zbiornika).

Uwaga! Ryzyko oparzenia

Z dysz wypływa gorąca woda z kwasami. Należy uważać, by nie wejść w kontakt z takim roztworem.

- Uruchamia się program odkamieniania i roztwór odkamieniaczy wypływa zarówno z dyszy gorącej wody jak i z dyszy kawy automatycznie przeprowadzając szereg płukań z przerwaniami, usuwających resztki kamienia z urządzenia; Po około 40 minutach, urządzenie przerywa odkamienianie;
- Urządzenie jest gotowe na płukanie czystą wodą. Opróżnić pojemnik zastosowany do zebrania roztworu odkamieniaczego; wyjąć zbiornik na wodę, opróżnić go, wypłukać pod bieżącą wodą, napełnić świeżą wodą do poziomu MAX i ponownie włożyć do ekspresu (rys. 44). Wcisnąć „Dalej”;

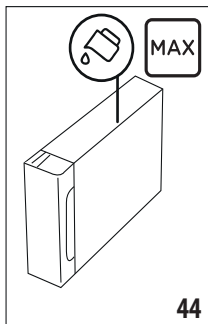

12. Ustawić pusty pojemnik zastosowany do zebrania roztworu odkamieniającego pod dyszami i wcisnąć „Dalej”, aby uaktywnić proces płukania;
13. Gorąca woda wypłynie zarówno z dyszy gorącej wody jak i z dyszy kawy;
14. Gdy w zbiorniku skończy się woda, wypłukać pojemnik zastosowany do zebrania wody z płukania;
15. Wyjąć zbiornik na wodę i włożyć filtr zmiękczający, jeżeli został wcześniej wyjęty. Wcisnąć „Dalej”, aby kontynuować;
16. Napełnić zbiornik świeżą wodą do poziomu MAX, włożyć do ekspresu i wcisnąć „Dalej”, aby kontynuować;
17. Umieścić pusty pojemnik zastosowany do zebrania roztworu odkamieniającego pod dyszami i wcisnąć „Dalej”, aby uaktywnić kolejny cykl płukania;
18. Gdy w zbiorniku skończy się woda, opróżnić pojemnik zastosowany do zebrania wody z płukania, wyjąć, opróżnić i ponownie włożyć do ekspresu tackę na skropliny (A15) i pojemnik na fusy (A10);
19. Wyjąć zbiornik na wodę, uzupełnić do poziomu max i ponownie włożyć do ekspresu; wcisnąć „Dalej”
20. Proces odkamieniania został zakończony: wcisnąć „Ok”. Urządzenie wykona szybkie nagrzewanie i po jego zakończeniu powróci na stronę główną.

Zwróć uwagę:

- Jeżeli cykl odkamieniania nie zakończy się prawidłowo (np.: brak energii elektrycznej), zaleca się jego powtórzenie;
- Jest normalne, że po wykonaniu cyklu odkamieniania, w pojemniku na fusy (A10) znajduje się woda.
- W przypadku, gdy zbiornika na wodę nie został napełniony do poziomu MAX, urządzenie wymaga trzeciego płukania: zagwarantuje to całkowite usunięcie roztworu odkamieniającego z jego wewnętrznych obwodów. Przed uaktywnieniem płukania, pamiętać o opróżnieniu tacki na skropliny.

17. PROGRAMOWANIE TWARDOŚCI WODY

Alarm odkamieniania jest wyświetlany po ustalonym wcześniej okresie działania, który zależy od twardości wody. Ewentualnie, można zaprogramować ekspres na podstawie twardości wody z sieci wodociągowej różnych regionów, zmniejszając w ten sposób częstotliwość wykonywania odkamieniania.

17.1 Pomiar twardości wody

1. Wyjąć z opakowania dołączony pasek kontrolny twardości wody „Total hardness test” (D1) (w welcome pack).
2. Całkowicie zanurzyć pasek w szklance wody z kranu na około jedną sekundę.
3. Wyjąć pasek z wody i lekko nim potrząsnąć. Po upływie około minuty pojawiają się 1, 2, 3 lub 4 czerwone kwadraciki. W zależności od twardości wody jeden kwadracik odpowiada 1 poziomowi.

17.2 Ustawienie twardości wody

1. Wcisnąć na stronie głównej (C) ikonę menu ustawień (C3);
2. Przeglądać strony, aż do wybrania pozycji „Twardość wody”;
3. Wcisnąć „Ustaw”;
4. Przeprowadzić procedurę wskazaną w poprzednim punkcie i sprawdzić poziom twardości wody;
5. Nacisnąć na kółko odpowiadające poziomowi twardości odczytanemu w poprzednim punkcie, jak wskazano w poniższej tabliczki:

Total Hardness test (D1)	Twardość wody
Zielony Czerwony	Poziom 1
Zielony Czerwony	Poziom 2
Zielony Czerwony	Poziom 3
Czerwony	Poziom 4

6. W tym momencie, ekspres jest zaprogramowany na nowy poziom twardości wody.
7. Wcisnąć „<”, aby powrócić do menu ustawień.

18. FILTR ZMIĘKCZAJĄCY

Niektóre modele posiadają filtr zmiękczający (D4): jeśli wasz model go nie posiada, zalecamy jego zakup w autoryzowanym serwisie firmy De’Longhi.

W celu poprawnego użycia filtra należy się zastosować do podanych poniżej instrukcji.

18.1 Montaż filtra

1. Nacisnąć na menu ustawień (C3);
2. Przeglądać strony, aż do wyświetlenia pozycji „Filtr wody”;
3. Wcisnąć „Ok”, aby przejść do procedury z instrukcjami
4. Wyjąć filtr z opakowania i przekręcić datownik do momentu wskazania kolejnych 2 miesięcy (rys. 45);

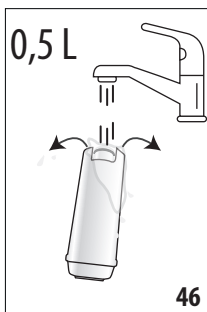
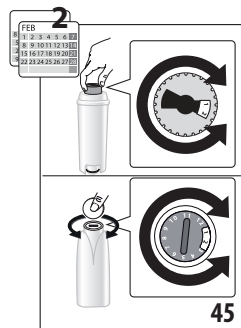

Zwróć uwagę:

Czas użytkowania filtra wynosi dwa miesiące, jeżeli urządzenie jest użytkowane w normalny sposób. Jeżeli natomiast ekspres z zainstalowanym filtrem nie jest używany, czas przydatności filtra wynosi maksymalnie 3 tygodnie.

5. Wcisnąć „Dalej”, aby kontynuować („Wróć”, aby powrócić do poprzedniej strony; „X”, aby anulować czynność);
6. Aby aktywować filtr, należy wlewać wodę z kranu do środkowego otworu filtra, do momentu gdy woda nie zacznie wypływać z jego bocznych otworów przez co najmniej 1 minutę (rys. 46). Wcisnąć „Dalej”;

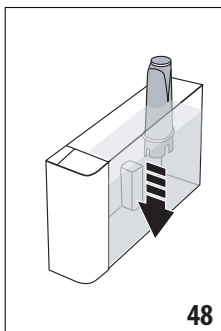
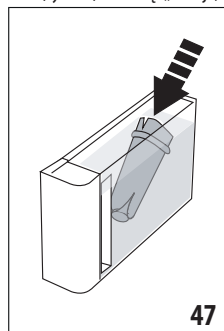

7. Wyjąć zbiornik na wodę (A23) z ekspresu (rys. 2) i napędzić go wodą; Włożyć filtr do zbiornika z wodą i całkowicie zanurzyć na około dziesięć sekund, pochylając go i delikatnie przyskakiwając, aby umożliwić wydobyć się pęcherzyków powietrza (rys. 47). Wcisnąć „Dalej”;
8. Włożyć filtr na miejsce (rys. 48) i docisnąć do końca; wcisnąć „Dalej”;
9. Zamknąć zbiornik pokrywką (A22), następnie ponownie włożyć go do urządzenia.

10. Założyć dyszę gorącej wody (D6). Wcisnąć „Dalej”;
11. Ustawić pod dyszę gorącej wody puste naczynie o minimalnej pojemności 0,5 litra (rys. 6) i wcisnąć „Dalej”, aby uaktywnić filtr;
12. Urządzenie wytworzy gorącą wodę; następnie wytwarzanie zostanie automatycznie przerwane. Wcisnąć „Ok”, aby powrócić na stronę główną;
13. Filtr został aktywowany i można przystąpić do używania ekspresu.

18.2 Wymiana lub wyjęcie filtra

Wymienić filtr (D4) gdy na stronie głównej (C) pojawi się odpowiedni komunikat: jeżeli chce się przeprowadzić wymianę natychmiast, wcisnąć „Ok” i zastosować się do instrukcji z punktu 3 poprzedniego punktu. Aby przesunąć wymianę na później, wcisnąć „Anuluj”: na wyświetlaczu symbol filtra będzie przypominał o konieczności wymiany filtra.

W celu dokonania wymiany, należy:

1. Nacisnąć na menu ustawień (C3);
2. Przeglądać strony, aż do wyświetlenia pozycji „Filtr wody”: wcisnąć „Ok”;
3. Wcisnąć „Ok”, aby przejść do procedury z instrukcjami;
4. Wyjąć zbiornik na wodę (A23) i zużyć filtr.
5. Aby wyjąć filtr, wcisnąć „Ok” („Wróć”, aby powrócić do poprzedniej strony; „Usuń”, aby anulować czynność);
6. by wymienić filtr, wcisnąć „Dalej” Postępować według instrukcji z poprzedniego punktu, od (4).

Zwróć uwagę:

Po upływie dwóch miesięcy (patrz datownik) lub, gdy urządzenie nie było używane przez 3 tygodnie konieczna jest wymiana filtra nawet, jeżeli urządzenie nie wyświetla takiego komunikatu.

19. DANE TECHNICZNE

Napięcie:	220-240 V ~ 50-60 Hz max. 10 A
Moc: 1450W	
Ciśnienie:	1,9 MPa (19 barów)
Pojemność zbiornika na wodę:	1,8 l
Wymiary dłxgłxh:	260x450x385 mm
Długość kabla:	1200 mm
Waga (w zależności od modelu):	11,2 kg
Max pojemność pojemnika na ziarna:	300 g
Pasma częstotliwości:	2400 - 2500 MHz
Maksymalna moc transmisji	20 mW

Firma De'Longhi zastrzega sobie prawo do nanoszenia zmian, w każdej chwili, do właściwości technicznych i wyglądu, z zachowaniem niezmiennych funkcji i jakości produktów.

19.1 Zalecenia dotyczące Oszczędności energetycznej



- Aby zredukować zużycie energii, po przygotowaniu jednego lub kilku napojów wyjąć karafkę na mleko lub akcesoria.
- Ustawić automatyczne wyłączanie na 15 minut (patrz punkt „6.8 Ustaw automatyczne wyłączenie”);
- Uaktywnić Oszczędność Energetyczną (patrz punkt “6.9 Ogólne”);
- Gdy urządzenie tego wymaga, przeprowadzić cykl odkamieniania.

20. KOMUNIKATY POJAWIAJĄCE SIĘ NA WYŚWIETLACZU

WYŚWIETLANY KOMUNIKAT	ZNACZENIE	ROZWIĄZANIE
Napełnij zbiornik świeżą wodą do poziomu MAX, powyżej poziomu 1	Niewystarczająca ilość wody (A23) w zbiorniku.	Wyjąć zbiornik i napełnić go świeżą, zimną wodą pitną powyżej poziomu 1, włożyć do urządzenia.
Nie mam wystarczającej ilości wody na Twój napój. Napełnij zbiornik świeżą wodą do poziomu MAX, powyżej poziomu 1		
Włóż zbiornik na wodę	Zbiornik (A23) jest nieprawidłowo założony.	Włożyć zbiornik dociskając go do końca.
Napełnij zbiornik świeżą wodą. Opróżnij tackę na skropliny i pojemnik na fusy	Ilość wody w zbiorniku nie wystarczy do przygotowania napoju i za niedługo nastąpi żądanie opróżnienia pojemnika na fusy.	Urządzenie żąda przeprowadzenia dwóch czynności: w ten sposób nie będzie konieczna późniejsza interwencja i będzie można przygotować kilka napojów bez zbędnych przerw.
Włóż automat zaparzający	Po wykonaniu czyszczenia automat zaparzający (A6) nie został zamocowany.	Zamocować automat zaparzający jak opisano w pkt. „15.9 Czyszczenie automatu zaparzającego”
Opróżnij pojemnik na fusy	Pojemnik na fusy (A10) po kawie jest pełny.	Wyczyścić jak wskazano w pkt “15.3 Czyszczenie pojemnika na fusy”
Włóż pojemnik na fusy i tackę na skropliny	Pojemnik na fusy (A10) lub tacka na skropliny (A15) nie zostały prawidłowo włożone lub ich brak.	Włożyć tackę na skropliny wraz z pojemnikiem na fusy, dociskając do końca.
Wsyj swoją ulubioną kawę mieloną. Maksymalnie jedną miarkę!	Wybrano przygotowywanie z użyciem kawy mielonej.	Upewnić się, że lejek (A4) nie jest zatkany, następnie wsypać płaską miarkę (D2) kawy mielonej i wcisnąć „Dalej” na wyświetlaczu, stosując się do wskazówek z par . „8.4 Przygotowanie napoju przy użyciu kawy mielonej”.
Napełnij pojemnik na ziarna i naciśnij Ok, aby kontynuować przygotowywanie	Ziarna kawy skończyły się.	Napełnić pojemnik ziarnami (A2) i wcisnąć Ok, aby wznowić wytwarzanie
Założ dyszę gorącej wody	Dysza (D6) nie została prawidłowo założona lub jej nie ma.	Włożyć dyszę, popychając ją do końca (rys. 5): urządzenie wyemituje sygnał dźwiękowy (jeżeli funkcja sygnału jest aktywna).
Włóż karafkę zimnego/gorącego mleka	Karafka na mleko (E) lub (F) nie została prawidłowo założona lub jej nie ma.	Włożyć karafkę na mleko, dociskając ją do oporu: ekspres wyemituje sygnał dźwiękowy (jeżeli funkcja sygnału dźwiękowego jest aktywna).
→		

WYŚWIETLANY KOMUNIKAT	ZNACZENIE	ROZWIĄZANIE
Przeprowadzam czyszczenie. Za chwilę znów będę do Twojej dyspozycji	Urządzenie wykryło wewnętrzne zanieczyszczenia.	Poczekać na jego gotowość do użytku i ponownie wybrać żądany napój. Jeżeli problem trwa, zwrócić się do Autoryzowanego Centrum Serwisowego.
Nowe ustawienia nie zostały zapisane	Podczas personalizacji napoju (patrz rozdz. "13. Funkcja „my” (tylko napoje „Hot”) nastąpiło celowe przerwanie przygotowywania poprzez wciśnięcie „X” lub interweniował alarm.	Wcisnąć „X”, aby powrócić do strony głównej (C) w celu wyświetlenia alarmu, który spowodował przerwanie. Zastosować się do wskázówek dotyczących wyświetlonego alarmu (patrz rozdz. "20. Komunikaty pojawiające się na wyświetlaczu")
Nie udało mi się przygotować napoju. Zmniejsz aromat i spróbuj ponownie	Ziarna są zbyt drobno zmielone i dlatego kawa wypływa zbyt wolno i nie do końca. Jeżeli urządzenie posiada filtr zmiękczający (D4) mogło nastąpić uwolnienie pęcherzyka powietrza w obwodzie, które zablokowało wytwarzanie.	Wybrać bardziej łagodny „Aromat” (patrz "8.3 Personalizacja napoju") Wcisnąć „Ok” i wytworzyć odrobinę wody (patrz rozdz. „10. Przygotowanie gorącej wody lub herbaty”, dopóki strumień nie będzie regularny. Jeżeli problem trwa, wyjąć filtr (patrz pkt „18.2 Wymiana lub wyjęcie filtra”)
Nie udało mi się przygotować napoju. Obracaj pokrętkę młynka, zwiększając za każdym razem o 1 pozycję	Ziarna są zbyt drobno zmielone i dlatego kawa wypływa zbyt wolno i nie do końca.	Wcisnąć „Ok” i przystąpić do regulacji młynka do kawy (patrz pkt „6.4 Regulacja stopnia zmielenia kawy”).
Wybierz łagodniejszy aromat lub zmniejsz ilość kawy mielonej	Użyto zbyt dużo kawy.	Wybrać łagodniejszy „Aromat” (patrz "8.3 Personalizacja napoju”) lub zmniejszyć ilość kawy mielonej (maksymalnie 1 miarka). Wcisnąć „Ok” aby powrócić na stronę główną lub poczekać na zniknięcie komunikatu.
Trzymaj karafkę na mleko w lodówce	Został przygotowany napój mleczny i karafka na mleko jest wciąż w ekspresie	Wyjąć karafkę na mleko i włożyć ją do lodówki.
Konieczne odkamienianie. Naciśnij Ok, aby rozpocząć (~50 min)	Wskazuje, że konieczne jest odkamienianie urządzenia.	Jeżeli chce się przeprowadzić odkamienianie wcisnąć „Ok” i zastosować się do wskazanej procedury, w przeciwnym razie „Usuń”: w takim przypadku, na stronie głównej (C) pojawia się symbol  (C4) przypominający o konieczności przeprowadzenia cyklu odkamieniania (patrz rozdz. „16. Odkamienianie u”).
Cykl odkamieniania został przerwany. Naciśnij Ok, aby kontynuować	Odkamienianie zostało przerwane lub nie zakończyło się prawidłowo	Wcisnąć Ok, aby kontynuować (patrz rozdział "16. Odkamienianie u”).
Wymień filtr wody. Naciśnij ok, aby rozpocząć	Filtr zmiękczający (D4) jest zużyty.	Wcisnąć „Ok”, aby wymienić lub wyjąć filtr lub „Usuń”, jeżeli chce się odłożyć czynność na później. Zastosować się do instrukcji z rozdz. „18. Filtr zmiękczający”.
		→

WYŚWIETLANY KOMUNIKAT	ZNACZENIE	ROZWIĄZANIE
Alarm ogólny: Zapoznaj się z instrukcją obsługi / Aplikacją Coffee Link	Wnętrze ekspresu jest bardzo brudne.	Dokładnie wyczyścić ekspres, jak opisano w rozdz. "15. Czyszczenie u". Jeżeli po czyszczeniu, ekspres wciąż wyświetla taki komunikat, skontaktować się z Serwisem Obsługi Klienta i/lub Autoryzowanym Serwisem Technicznym
Obwód pusty. Naciśnij Ok, aby rozpocząć napełnianie	Obwód hydrauliczny jest pusty	Wcisnąć „Ok” aby napełnić obwód: wytwarzanie zostanie przerwane automatycznie. Normalne jest, że po napełnieniu na tacce na skropliny (A15) znajduje się woda. Jeżeli problem powtarza się sprawdzić, czy zbiornik na wodę (A23) jest prawidłowo założony.
	Został włożony nowy filtr zmiękczający (D4)	Upewnić się o prawidłowym wykonaniu instrukcji dotyczących wkładania nowego filtra (pkt "18.1 Montaż filtra" i "18.2 Wymiana lub wyjęcie filtra"). Jeżeli problem trwa, wyjąć filtr (pkt "18.2 Wymiana lub wyjęcie filtra").
Profil ziaren kawy został zmieniony! Pamiętaj, aby zapażyć przynajmniej 3 kawy w celu uzyskania jak najlepszego rezultatu w filizance	Przed możliwością wyregulowania Bean Adapt, ekspres wymaga 3 zapażeń z nową kawą	Zapażyć przynajmniej 3 kawy z użyciem nowej kawy, przed przystąpieniem do zmiany Bean Adapt
Dla idealnej temperatury Uaktywnij szybkie płukanie, aby mniej schłodzić. Ustaw pojemnik o pojemności 0,2 l pod dyszami i wciśnij Start.	Jeżeli chce się przygotować napój „cold brew technology” po przygotowaniu kilku ciepłych napojów	Ustawić pojemnik pod dyszami kawy i wcisnąć „Start”, aby wykonać szybkie zimne płukanie i schłodzić obwód kawy lub „Pomiń”, aby natychmiast przygotować żądany napój.
Dla idealnej temperatury Uaktywnij szybkie płukanie, aby mniej nagrzać. Ustaw pojemnik o pojemności 0,2 l pod dyszami i wciśnij Start.	Jeżeli chce się przygotować gorący napój po przygotowaniu napojów „cold brew technology”	Ustawić pojemnik pod dyszami kawy i wcisnąć „Start”, aby wykonać gorące płukanie i nagrzać obwód kawy lub „Pomiń”, aby natychmiast przygotować żądany napój.
	Wskazuje, że tryb oszczędności energetycznej jest aktywny.	Aby dezaktywować tryb oszczędności energetycznej, zastosować się do instrukcji z pkt. "6.9 Ogólne".
	Wskazuje, że konieczne jest odkamienianie urządzenia.	Należy jak najszybciej wykonać program odkamieniania, opisany w rozdz. „16. Odkamienianie”
	Przypomina, że konieczna jest wymiana filtra (D4)	Wymienić lub wyjąć filtr zgodnie z instrukcjami z rozdz. "18. Filtr zmiękczający".
	Wskazuje, że konieczne jest wyczyszczenie karafki na mleko (E) lub (F).	Przekręcić pokrętło regulacji pianki (E3) lub (F3) na pozycję CLEAN.
	Łączność została skonfigurowana w menu ustawień (C3) ekspresu.	Dokonać połączenia za pośrednictwem Aplikacji Coffee Link.
→		

WYŚWIETLANY KOMUNIKAT	ZNACZENIE	ROZWIĄZANIE
	Wskazuje, że urządzenie jest połączone.	Aby dezaktywować połączenie, postępować jak opisano w pkt. "6.3 Łączność".
	Łączność jest aktywna, ale cloud jest niedostępna.	<p>Jeżeli urządzenie zostało włączone przed chwilą, poczekać za zakończenie etapu włączania.</p> <p>Jeżeli problem trwa, dezaktywować i ponownie uaktywnić połączenie, jak opisano w pkt. "6.3 Łączność".</p> <p>Sprawdzić, czy kontrolki routera wskazują, że sieć jest aktywna.</p> <p>Jeżeli problem trwa, wyłączyć i ponownie włączyć ekspres oraz domowy router.</p>

21. ROZWIĄZYWANIE PROBLEMÓW

Poniżej podano kilka możliwych nieprawidłowości.

Jeżeli problemu nie można rozwiązać w poniżej opisany sposób, należy się skontaktować z Serwisem Technicznym.

PROBLEM	MOŻLIWA PRZYCZYNA	ROZWIĄZANIE
Urządzenie nie włącza się	Nie włożono wtyczki do gniazdka.	Włożyć wtyczkę do gniazdka (rys. 1).
Kawa nie jest gorąca.	Wewnętrzne obwody urządzenia ochłodziły się, ponieważ od ostatniego zaparzenia kawy upłynęły 2-3 minuty.	Przed przygotowaniem kawy podgrzać obwody wewnętrzne za pomocą odpowiedniej funkcji (patrz pkt. "8.1 Przygotowanie ekspresu do napojów na bazie kawy").
	Ustawiona temperatura kawy jest zbyt niska.	Ustawić wyższą temperaturę kawy w menu ustawień (C3) (patrz pkt. „6.5 Temperatura kawy”).
	Filizanki nie zostały podgrzane.	Podgrzać filizanki pukając je gorącą wodą (NB: można użyć funkcji gorącej wody).
	Należy przeprowadzić odkamienianie ekspresu	Postępować jak wskazano w rozdz. "16. Odkamienianie u". Następnie sprawdzić stopień twardości wody ("17.1 Pomiar twardości wody") oraz, czy urządzenie jest ustawione według rzeczywistego poziomu ("17.2 Ustawienie twardości wody").
Kawa nie jest zbyt mocna i jest na niej mało pianki.	Kawa jest zbyt grubo zmielona.	Wejść do menu ustawień (C3) i zastosować się do wskazówek dotyczących regulacji stopnia zmielenia kawy. Efekt jest widoczny dopiero po zaparzeniu 3 kaw (patrz pkt. "6.4 Regulacja stopnia zmielenia kawy").
	Nieodpowiedni rodzaj kawy.	Używać kawy przeznaczonej do ekspresów do kawy espresso.
	Kawa nie jest świeża.	Opakowanie z kawą jest otwarte od dawna i kawa straciła swój smak.
		→

PROBLEM	MOŻLIWA PRZYCZYNA	ROZWIĄZANIE
Kawa wypływa zbyt powoli lub sączy się kroplami.	Kawa jest zbyt drobno zmielona.	Wejść do menu ustawień (C3) i zastosować się do wskazówek dotyczących regulacji stopnia zmielenia kawy. Efekt jest widoczny dopiero po zaparzeniu 3 kaw „6.4 Regulacja stopnia zmielenia kawy”.
Kawa nie wypływa z jednego lub z obydwu otworów dyszy.	Otwory dyszy kawy (A7) są zatkane.	Wyczyścić dyszę kawy gąbką lub wykałaczką.
Wytwarzana kawa zawiera zbyt dużo wody.	Lejek (A4) jest zatkany.	Wyczyścić lejek, używając pędzelka (D5) jak wskazano w pkt. “15.8 Czystczenie lejka do kawy mielonej”.
Napój jest wytwarzany powoli	Niewystarczająca ilość wody w zbiorniku	Zawsze napełnić zbiornik powyżej Poziomu 1.
Urządzenie nie parzy kawy.	Urządzenie wykryło wewnętrzne zanieczyszczenia: wyświetlacz pokazuje „Przeprowadzam czyszczenie....”	Poczekać na jego gotowość do użytku i ponownie wybrać żądany napój. Jeżeli problem trwa, zwrócić się do Autoryzowanego Centrum Serwisowego.
Nie można wyjąć automatu zaparzającego (A6) .	Wyłączenie nie zostało wykonane prawidłowo	Wyłączyć wciskając przycisk  (A9) (patrz rozdz. “5. Wyłączanie urządzenia”).
Po zakończeniu odkamieniania, urządzenie wymaga trzeciego płukania.	Podczas dwóch cykli płukania, zbiornik (A23) nie został napełniony do poziomu MAX	Postępować jak wskazuje urządzenie, opróżniając wcześniej tackę na skropliny (A15), aby woda nie przelała się.
Duże pęcherzyki na mleku lub wypływa ono z dyszy mleka (E5) lub (F5).	Pokrywka (E1) lub (F1) karafki na mleko jest brudna	Wyczyścić pokrywkę, jak opisano w pkt. “15.10 Czystczenie karafek na mleko (E) i (F)”.
	Pokrywka (E1) lub (F1) nie została prawidłowo zmontowana.	Prawidłowo zmontować wszystkie komponenty, jak wskazano w pkt. „9.1 Przygotowanie karafki na mleko (E i F)” i “9.4 Regulacja ilości pianki”.
Duże pęcherzyki na mleku, wypływa ono z dyszy mleka (E5) lub (F5) i rozpryskuje się, lub jest niewystarczające spienione.	Mleko nie jest wystarczająco zimne lub nie nadaje się do przygotowania danego napoju	Dla uzyskania lepszego rezultatu, upewnić się o stosowaniu odpowiedniego rodzaju mleka do gorących lub zimnych napojów (patrz pkt. “9.2 Jakiego mleka użyć?”). Używać napojów z lodówki (około 5° C).
	Pokrywka (E1) lub (F1) karafki na mleko jest brudna	Wyczyścić karafkę na mleko jak wskazano w pkt. “9.6 Czystczenie karafek na mleko po każdym użyciu”
	W kanaliku znajdującym się pod pokrętłem regulacji pianki (E3) lub (F3) znajduje się woda	Wyjąć pokrętło i dokładnie osuszyć.
	Stosuje się napoje roślinne	Aby polepszyć rezultat, używać napojów z lodówki (około 5°C). Wyregulować ilość pianki, jak wskazano w pkt. “9.4 Regulacja ilości pianki”



PROBLEM	MOŻLIWA PRZYCZYNA	ROZWIĄZANIE
Tacka na filiżanki (A13) jest gorąca.	Przygotowano wiele napojów w krótkim czasie	
Po wyczyszczeniu nie można włożyć tacki na skropliny do ekspresu	Tacka na skropliny (A12) nie jest prawidłowo umieszczona	Sprawdzić, czy tacka na skropliny została prawidłowo umieszczona
Urządzenie nie jest używane i emituje hałas lub wydziela niewielkie ilości pary	Urządzenie jest gotowe do użycia lub zostało niedawno wyłączone i kilka kropli kondensatu wpadło do wnętrza gorącego jeszcze odparowувacza	Takie zjawisko jest częścią normalnego funkcjonowania urządzenia; aby je ograniczyć, powinno się opróżnić tackę na skropliny.
Urządzenie wydziela parę z tacki na skropliny (A15) lub na blacie, na którym stoi znajduje się woda.	Po wykonaniu czyszczenia, nie założono kratki tacki (A14)	Włożyć kratkę do tacki na skropliny
Jest zbyt dużo napoju To go lub wypłynął z Travel Mug	Wybrana ilość jest nieodpowiednia	Wybrać mniejszą ilość (Medio \overline{C}_M lub Piccolo \overline{C}_P)
		Wyregulować ilość na podstawie kubka, aby przy kolejnym przygotowaniu, była odpowiednia
Jest za mało napoju To go	Wybrana ilość jest nieodpowiednia	Wybrać większą ilość (Medio \overline{C}_M lub Grande \overline{C}_G)
		Wyregulować ilość na podstawie kubka, aby przy kolejnym przygotowaniu, była odpowiednia
Travel Mug nie mieści się w ekspresie	Podstawka wewnątrz na travel mug (A17) jest zamknięta lub dysza kawy (A7) jest opuszczona	Otworzyć podstawkę lub podnieść dyszę kawy
Aplikacja nie działa	Nieprawidłowość Aplikacji	Zamknąć Aplikację i ponownie ją uruchomić
Aplikacja sygnalizuje problem na urządzeniu, który nie istnieje	Dane urządzenia i aplikacji nie są zsynchronizowane	Dezaktywować i ponownie uaktywnić łączność (pkt. "6.3 Łączność")

SAMMENDRAG

1. INNLEDNING	33
1.1 Bokstaver i parentes	33
1.2 Problemer og reparasjoner	33
1.3 Last ned appen!	33
2. BESKRIVELSE	33
2.1 Beskrivelse av apparatet (A)	33
2.2 Beskrivelse av kontrollpanel (B)	33
2.3 Beskrivelse av hjemmeside (hovedside) (C)	33
2.4 Beskrivelse av tilbehør (D) (*avhenger av modell)	34
2.5 Beskrivelse av melkekanne (hot) (E)	34
2.6 Beskrivelse av melkekanne (cold) (F)	34
3. FØRSTE GANGS BRUK AV APPARATET ☼ ...	34
4. SLÅ PÅ APPARATET ☼	35
5. SLÅ AV APPARATET	35
6. MENYINNSTILLINGER ☼	35
6.1 Skylling	35
6.2 Avkalking	36
6.3 Konnektiv.	36
6.4 Regulere malegrad	36
6.5 Kaffetemperatur	36
6.6 Språk	36
6.7 Opprett og endre profiler	36
6.8 Stille inn Autostopp	37
6.9 Generelt	37
6.10 Vannfilter	37
6.11 Vannhardhet	37
6.12 Fabrikkinnst.	37
6.13 Tømme krets	37
6.14 Statistikk	38
7. VALG AV DRIKK	38
8. TILBEREDELSE AV KAFFEDRIKKER ☼	38
8.1 Klargjør maskinen for kaffedrikker	38
8.2 Direktevalg kaffedrikker	39
8.3 Egendefinerte drikker	39
8.4 Tilberedelse av drikk ved hjelp av forhåndsmalt kaffe	40
8.5 Bean Adapt Technology & Espresso SOUL ...	40
8.6 Generelle anvisninger for kaffedrikker	41
8.7 Anbefalinger for en varmere kaffe	41
8.8 Kaffekanne / Cold Brew kanne	41
8.9 Rengjøring av kaffekanne	42

9. TILBEREDELSE AV MELKEBASERTE DRIKKER ☼	42
9.1 Tilberedelse av melkekanne (E og F)	42
9.2 Hvilken melk skal brukes?	42
9.4 Regulering av mengde melkeskum	43
9.5 Tilberedelse av melkedrikk	43
9.6 Rengjøring av kaffekanne etter hver bruk	43
10. KLARGJØRING AV VARMT VANN OG VARM TE ☼	44
10.1 Klargjøring av maskinen	44
10.2 Uttak av varm te	44
10.3 Uttak av varmtvann	44
11. FAVOURITES-DRIKKER (FAVORITTER) ☼ ...	44
12. TILBEREDELSE AV "TO GO" DRIKKER ☼	44
12.1 Rengjøring av travel mug etter hver bruk	45
13. "MY"-FUNKSJON (KUN "HOT"-DRIKKER) ☼ ..	45
14. VELGE EGEN PROFIL ☼	46
15. RENSGJØRING ☼	46
15.1 Rengjøring av maskinen	46
15.2 Rengjøring av innvendig krets på maskinen	46
15.3 Rengjøring av beholderen for kaffegrut	46
15.4 Rengjøring av dryppeskålen og risten på skålen	47
15.5 Rengjøring av den indre del av maskinen	47
15.6 Rengjøring av vannbeholderen	47
15.7 Rengjøring av tutene på kaffeuttaket	48
15.8 Rengjøring av påfyllingstrakt for forhåndsmalt kaffe	48
15.9 Rengjøring av bryggeenheten	48
15.10 Rengjøring av melkekannene (E) og (F)	48
16. AVKALKING ☼	49
17. PROGRAMMERING AV VANNETS HARDHET	50
17.1 Måling av vannets hardhet	50
17.2 Innstilling av vannhardhet	50
18. AVHERDINGSFILTER	51
18.1 Installere filter	51
18.2 Skifting eller fjerning av filter	51
19. TEKNISKE EGENSKAPER	52
19.1 Anbefalinger for å spare energi	52
20. MELDINGER SOM VISES I DISPLAYET	52
21. PROBLEMLØSNING	55

1. INNLEDNING

Takk for at du valgte denne automatiske maskinen for kaffe og cappuccino.

Sett av noen minutter til å lese denne bruksanvisningen. Man unngår på denne måten farlige situasjoner og at det oppstår skader på maskinen.

1.1 Bokstaver i parentes

Bokstaver i parentes viser til beskrivelsen til apparatet (s. 2-3).

1.2 Problemer og reparasjoner

Dersom problemer oppstår må man prøve å løse disse ved å følge anvisningene som gjengis i kapittel "20. Meldinger som vises i displayet" og "21. Problemløsning".

Dersom det skulle vise seg at dette ikke fungerer, eller for eventuelt andre forklaringer, anbefales det å kontakte kundeservice på nummeret som er gjengitt i det vedlagte skrevet "Kundeservice".

Dersom landet du bor i ikke finnes i dette skrevet henvises det til nummeret som oppgis i garantierklæringen. For eventuelle reparasjoner henvises det til De'Longhi Teknisk Assistanse. Adressene er gjengitt i garantisertifikatet som er vedlagt maskinen.

1.3 Last ned appen!



Last ned vår app og følg anvisningene for å opprette en konto. I denne appen finnes oppskrifter, informasjon, samt anbefalinger og opplysninger som kan være nyttige i forbindelse med bruken av maskinen.

KONTROLLER OM APPEN ER TILGJENGELIG I DITT LAND:

app-availability.delonghi.com

På de tilkoblede modellene er det mulig å styre noen funksjoner via appen Coffee Link.

 Dette symbolet viser til funksjoner som kan stilles inn eller vises i appen.

Det er også mulig å skape nye drikker og lagre disse i maskinen.

NB:

- For å få tilgang til funksjonene i appen må man aktivere konnektivitet i maskinens innstillingsmeny (se "6.3 Konnektiv").
- Verifiser kompatibilitet på vår nettside "compatibledevices.delonghi.com".

2. BESKRIVELSE







2.1 Beskrivelse av apparatet (A)

- A1. Løkk på bønnebeholder
- A2. Kaffebeholder
- A3. Betjeningsbryter for regulering av kaffekvern
- A4. Trakt for forhåndsmalt kaffe
- A5. Luke på bryggeenhet
- A6. Uttrekkelig bryggeenhet
- A7. Kaffeuttak (kan reguleres i høyden)
- A8. Kobling for tilbehør
- A9. Tast : For å slå på eller av maskinen (stand-by)
- A10. Beholder for kaffegrut
- A11. Støtte for kaffegrutbeholder
- A12. Kondensopsamlar
- A13. Koppebrett
- A14. Rist på dryppeskål
- A15. Dryppeskål
- A16. Rom for travel mug
- A17. Løkk til rom for travel mug
- A18. Løkkrist
- A19. Støtte til løkkrist
- A20. Indikator som angir vannivå i dryppeskålen
- A21. Strømlørdning
- A22. Løkk på vannbeholder
- A23. Vannbeholder

2.2 Beskrivelse av kontrollpanel (B)

- B1. Drikkemeny "Cold" (kalde)
- B2. Drikkemeny "To Go" (ta med)
- B3. Drikkemeny "Hot" (varme)
- B4. Drikkemeny "Favourites" (favoritter)

2.3 Beskrivelse av hjemmeside (hovedside) (C)

- C1. Drikker som kan velges (direktevalg)
- C2. For å vise eller egendefinere drikkinnstillingene
- C3. Programmeringsmeny maskin
- C4. Varsellamper:
 -  Maskinen venter på første tilkobling
 -  Wi Fi lampen er aktivert
 -  Lampe for fravær av nett
 -  Energisparingslampe er aktivert
 -  Lampe for rengjøring av melkekanne
 -  Varsellampe avkalking
 -  Varsellampe mettet filter
- C5. Bean Adapt Technology (aktiveres fra app): se "8.5 Bean Adapt Technology & Espresso SOUL"
- C6. Egendefinerte profiler (se "14. Velg egen profil")

2.4 Beskrivelse av tilbehør (D) (*avhenger av modell)

Tilbehør som er del av Starter pack:

- D1. "Total Hardness Test" reagensstrimmel
- D2. Måleskje for forhåndsmalt kaffe
- D3. Avkalking
- D4. Avherdingsfilter
- D5. Rengjøringskost
- D6. Varmtvannsuttak
- D7. Skål for isbiter

- D8. Kaffekanne
- D9. Travel mug

2.5 Beskrivelse av melkekanne (hot) (E)



- E1. Løkk til melkekanne
- E2. Melkebeholder
- E3. Betjeningsbryter for regulering av skum/rengjøring (Clean)
- E4. Koblingsstykke for melkekanne (kan tas av for rengjøring)
- E5. Melkeuttak (kan reguleres i høyden)
- E6. Melkeslange (i silikon)
- E7. Forlenger til melkeuttak

2.6 Beskrivelse av melkekanne (cold) (F)



- F1. Løkk til melkekanne
- F2. Melkebeholder
- F3. Betjeningsbryter for regulering av skum/rengjøring (Clean)
- F4. Koblingsstykke for melkekanne (kan tas av for rengjøring)
- F5. Melkeuttak
- F6. Melkeslange (i hardplast)

3. FØRSTE GANGS BRUK AV APPARATET 📶

NB:

- Eventuelle kafferester som finnes i kvernen kan tilskrives innstillingsprøvene som foretas på maskinene før de lanseres på markedet, og er bevis på den dype omtanken vi har for våre produkter.
 - Første gang maskinen brukes må man skylle alle avtakbare tilbehør som kommer i kontakt med vann eller melk (melkekanne (E) og (F), travel mug* (D9), kaffekanne* (D8), vanntank (A22) og (A23)) i varmt vann. Det anbefales å vaske melkekannen i oppvaskmaskinen.
 - Vi anbefaler at vannhardheten stilles inn ved å følge prosedyren i kapittel "17. Programmering av vannets hardhet".
1. Koble strømledningen (A21) til strømnettet (fig. 1).

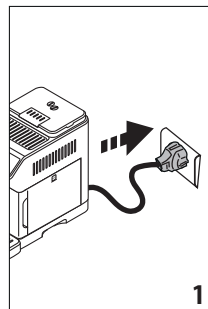

2. Trykk på flagget som viser ønsket språk og bekreft valget ved å trykke på "Ferdig".

Følg deretter instruksjonene i displayet på selve apparatet:

3. Ta ut vanntanken (A23) (fig. 2) og fyll den med friskt og kaldt drikkevann opp til MAX-nivå (fig. 3).

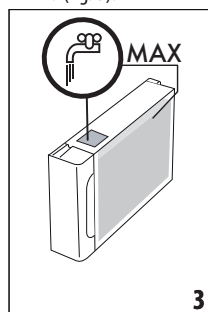
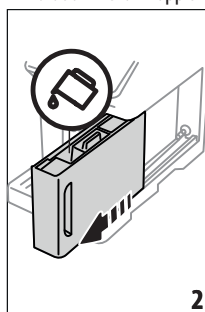

4. Sett selve tanken tilbake på plass, og trykk deretter på "Videre" for å bekrefte.
5. Fyll bønnebeholderen (A2) (fig. 4), og bekreft deretter valget ved å trykke på "Videre".

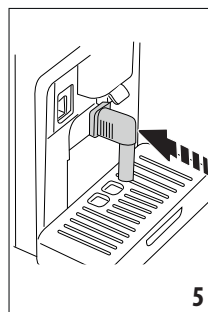
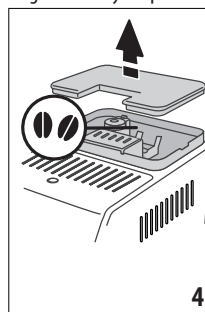

6. Sett inn varmtvannsuttaget (D6) på tilbehørskoblingen (A8) (fig. 5) og sett en beholder på minimum 200 ml under kaffeuttaket (A7) og varmtvannsuttaget (fig. 6).

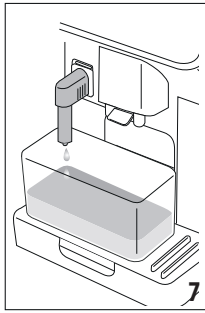
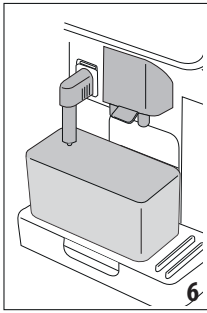

- Trykk på "Ok" for å fylle vannkretsen. Apparatet skiller ut vann fra varmtvannsutttaket (fig. 7).
- Når tilberedelsen er ferdig vil maskinen varmes opp via en skyllesyklus hvor varmt vann kommer ut av kaffeuttaket (fig. 8).

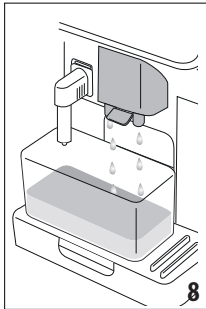

Når oppvarmingen er ferdig vil maskinen vise en veiledning for bruken av denne.

NB:

- Første gang maskinen brukes må man tilberede 4-5 kopper Cappuccino før man begynner å oppnå tilfredsstillende resultater.
- Vannkretsen er tom når maskinen tas i bruk, og kan derfor være støyete. Denne ulyden vil forsvinne etterhvert som kretsen fylles opp.

4. SLÅ PÅ APPARATET

NB:

- Hver gang man slår på apparatet vil det automatisk utføre en syklus med forhåndsoppvarming og skylling som ikke kan avbrytes. Apparatet er klart til bruk etter at denne syklusen er gjennomført.
- For å slå på apparatet trykker man på tasten  (A9) (fig. 9). Apparatet slår seg på..

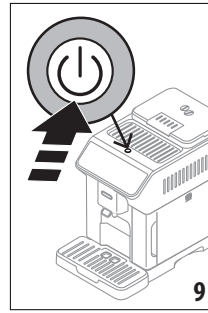

- Når oppvarmingen er ferdig starter en skyllefase og varmt vann skilles ut fra kaffeuttaket (A7). På denne måten vil apparatet varme opp de innvendige rørkretsene i maskinen, i tillegg til å varme opp kjelen (dampenheten) inne i maskinen.

5. SLÅ AV APPARATET

Hver gang man slår av apparatet vil en automatisk skylling gjennomføres dersom det har blitt tilberedt kaffe.

- For å slå av apparatet trykker man på tasten  (A9) (fig. 9).
- Hvis nødvendig vil apparatet foreta en skylling av kaffeuttaket (A7) og deretter slå seg av (stand-by).

NB:

Hvis apparatet ikke skal brukes over en lengre periode kobler man apparatet fra strømmettet etter at det er blitt slått av.

OBST!

Ikke ta ut kontakten når apparatet er påslått.

6. MENYINNSTILLINGER

6.1 Skylling

Med denne funksjonen er det mulig å få varmt vann fra kaffeuttaket (A7) (og fra varmtvannsutttaket hvis dette er i bruk (D6)) slik at maskinens innvendige krets renses og varmes opp. Sett en beholder med kapasitet på minst 100 ml under uttakene (fig. 6).

For å aktivere denne funksjonen gjør man som følger:

- Trykk på programmeringsmenyen (C3).
- Menyelementet "Skylling".
- Trykk på "Ok" for å starte tilberedelsen. Etter noen sekunder vil det komme ut varmt vann som renses og varmer opp maskinens innvendige rørkrets (fig. 7- 8).
- For å avbryte skyllingen trykker man på tasten "Stop" eller venter til skyllingen avbrytes automatisk.

NB:

- Hvis maskinen ikke blir brukt i løpet av 3-4 dager, bør man utføre 2-3 skyllinger før den igjen er klar til bruk.
- Etter at denne rengjøringen er blitt utført vil det komme litt vann i beholderen for kaffegrut (A10).

6.2 Avkalking



For instruksjoner angående avkalking henvises det til kapittel "16. Avkalking".

6.3 Konnektiv.

Med denne funksjonen kan man aktivere eller deaktivere maskinens konnektivitet. Gjør som følger:

1. Trykk på programmeringsmenyen (C3).
2. Bla i sidene inntil elementet "Konnektivitet" vises.
3. Trykk på "Videre".
4. Aktivere Wi-Fi forbindelsen og fjernstyringen (gjort via appen De'longhi Coffee Link).
5. På skjermen vises maskinens PIN-kode. Denne er nødvendig for å kunne koble seg til appen.
6. Trykk på "<" for å lagre det nye valget og gå tilbake til programmeringsmenyen.
7. Trykk på "X" for å gå tilbake til hjemmesiden (C).

På hjemmesiden vises symbolet (C4) for tilkoblingsstatus, vekselvis med andre symboler (f.eks. avkalking osv.)

Symbol på hjemmeside	Betydning
	Konnektivitet aktivert: Maskinen venter på første tilkobling
	Apparatet er tilkoblet
	Apparatet er tilkoblet Wi-Fi hjemmenettverket, men det er ingen forbindelse eller cloud-tjenesten er ikke tilgjengelig.
--	Forbindelsen er deaktivert. For å aktivere den må man gå til menyen Innstillinger (C3)

NB:

- Hvis fjerntilkoblingen er avslått vil noen av appens funksjoner ikke være tilgjengelige (eks. tilberedelse av drikker).
- Hvis man endrer navn eller passord på WiFi-forbindelsen, eller hvis man kobler til en ny WiFi-forbindelse, må man følge tilbakestillingsprosedyren som gjengitt her:
 1. Gjør som forklart tidligere, fra punkt 1 til punkt 3.
 2. Trykk på "Tilbakestill".
 3. Trykk på "Ok" for å bekrefte sletting av nettinstillingen.
 4. Koble til appen på nytt med ny påloggingsinformasjon.

6.4 Regulere malegrad

Maskinen viser en veiledning for å regulere malegraden og oppnå et bedre resultat.

1. Trykk på programmeringsmenyen (C3).

2. Bla i sidene inntil elementet "Regulere malegrad" vises.
3. Trykk på "les mer" for å åpne veiledningen for regulering av malegraden.

NB:

- Det anbefales å vente med å foreta ytterligere endringer i innstillingene til det er blitt tilberedt minst 3 kaffedrikker. Hvis det inntreffer nye feilaktige kaffetilberedelser bør man gjenta prosedyren.
- Reguleringsbryteren (A3) må kun brukes når kaffekvernen er i funksjon i første fase av kaffetilberedelsen.

Bean Adapt Technology

Det anbefales å åpne funksjonen Bean Adapt Technology i Coffee Link appen. Her kan man stille inn denne parameteren basert på hvilken type kaffebønner som er i bruk.

6.5 Kaffetemperatur

Dersom man ønsker å endre temperaturen i vannet som brukes i kaffen, gjør man som følger:

1. Trykk på programmeringsmenyen (C3).
2. Bla i sidene inntil elementet "Kaffetemperatur" vises.
3. Trykk på "Still inn".
4. Velg ønsket temperatur fra de tilgjengelige valgene.
5. Trykk på "<" for å lagre det nye valget og gå tilbake til programmeringsmenyen.
6. Trykk på "X" for å gå tilbake til hjemmesiden (C).

NB:

Endring av temperaturen har størst effekt for store drikker.

Bean Adapt Technology

Det anbefales å åpne funksjonen Bean Adapt Technology i Coffee Link appen. Her kan man stille inn denne parameteren basert på hvilken type kaffebønner som er i bruk.

6.6 Språk

Dersom man ønsker å endre språk på hjemmesiden, gjør man som følger:

1. Trykk på programmeringsmenyen (C3).
2. Bla i sidene inntil elementet "Språk" vises.
3. Trykk på "Videre".
4. Trykk på flagget som tilsvarer det språket man ønsker å velge (trykk på tastene "Videre" eller "Tilbake" for å vise alle tilgjengelige språk). Displayet vil umiddelbart oppdateres med det valgte språket.
5. Trykk på "<" for å gå tilbake til programmeringsmenyen med det nye valget lagret i minnet.
6. Trykk på "X" for å gå tilbake til hjemmesiden (C).

6.7 Opprett og endre profiler

Med denne funksjonen er det mulig å endre bilde og farge for hver profil. For å egendefinere profilikon gjør man som forklart under.

1. Trykk på programmeringsmenyen (C3).

2. Bla i sidene inntil elementet "Opprett og endre profiler" vises.
3. Trykk på "Videre".
4. For å opprette en ny profil trykker man på "Legg til".
For å endre en eksisterende profil trykker man på profilen og deretter på "Endre".
5. Foret de ønskede endringer og trykk på "Lagre" for å bekrefte.
6. Trykk på "X" for å gå tilbake til hjemmesiden (C).

6.8 Stille inn Autostopp

Man kan stille inn autostopp slik at maskinen enten slår seg av etter 15 minutter, 30 minutter, eller etter 1 eller 3 timers bruk.

For å programmere automatisk stopp gjør man som følger:

1. Trykk på programmeringsmenyen (C3).
2. Bla i sidene inntil elementet "Stille inn Autostopp" vises.
3. Velg ønsket tidsintervall (15, 30 minutter, eller 1 eller 3 timer).
4. Trykk på "X" for å gå tilbake til hjemmesiden (C) med det nye valget lagret i minnet.

6.9 Generelt

1. Trykk på programmeringsmenyen (C3).
2. Bla i sidene inntil elementet "Generelt" vises.

I dette menyelementet kan man aktivere eller deaktivere følgende funksjoner med et enkelt trykk:

- "Akustisk signal": Når dette er aktivert vil maskinen avgi et akustisk signal for hver operasjon.
 - "Energisparing": Med denne funksjonen kan man aktivere og deaktivere energisparing. Når funksjonen er aktivert vil man garantere et mindre energikonsum, i henhold til europeiske lover. For å signalisere at den er aktiv vil  vises på hjemmesiden.
3. Trykk på "X" for å gå tilbake til hjemmesiden (C) med det nye valget lagret i minnet.

6.10 Vannfilter

For instruksjoner angående filteret (C4), henvises det til kapittel "18. Avherdingsfilter".

6.11 Vannhardhet

For instruksjoner angående innstilling av vannhardhet henvises det til kapittel "17. Programmering av vannets hardhet".

6.12 Fabrikkinnst.

Med denne funksjonen nullstilles alle menyinnstillinger og alle egendefinerte valg som er foretatt av brukeren, slik at disse går tilbake til (bortsett fra språk som forblir uforandret) settes tilbake til fabrikkinnstillinger.

Gjør som følger:

1. Trykk på programmeringsmenyen (C3).
2. Bla i sidene inntil elementet "Standardverdier" vises.
3. Trykk på "Videre".

4. Velg hva som skal tilbakestilles: maskin eller enkel profil, og trykk på "Videre".
5. Følg de tilhørende anvisningene og bekreft tilbakestillingen med "Ok".
6. Trykk på "X" for å gå tilbake til hjemmesiden (C).

NB:

Når maskinen er blitt tilbakestilt (ikke enkeltprofiler) til fabrikkinnstillinger, vil apparatet vise veiledningsvideoen.

6.13 Tømme krets

Hvis maskinen ikke skal brukes på en stund, eller hvis den må på service hos oss, anbefaler vi at de hydrauliske kretsene tømmes først. slik at vannet ikke fryser inne i kretsene.

Gjør som følger:

1. Trykk på programmeringsmenyen (C3).
2. Bla i sidene inntil elementet "Tømme krets" vises.
3. Trykk på "Ok" for å starte veiledet prosedyre.
4. Ta ut, tøm og sett inn grubeholderen (A10) og dryppeskålen (A15) (fig. 10), og trykk deretter på "Videre".

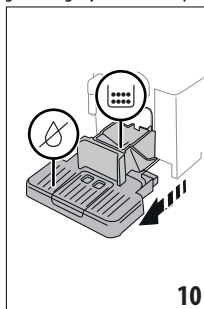

5. Sett inn uttaket (D6) i koblingen (A8) (fig. 5).
6. Sett en beholder med kapasitet på minst 100 ml under uttakene (fig. 6). Trykk på "Videre".
7. Apparatet foretar en skylling med varmt vann fra uttakene.
8. Når skyllingen er ferdig trekker man ut vanntanken (A23) (fig. 11) og tømmer den.
9. På modeller utstyrt med avherdingsfilter (D4) tar man ut dette og trykker på "Videre".

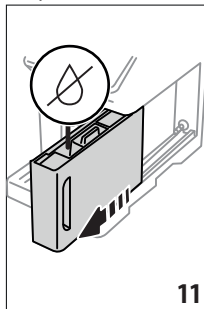

10. Sett inn vanntanken (tom) og trykk på "Videre".

- Vent til maskinen tømmes (OBS! varmt vann kommer ut fra uttakene!). Etterhvert som kretsen tømmes vil apparatet øke støynivået betraktelig. Dette er helt vanlig, og er del av maskinens normale funksjon.
- Når kretsen er tom trekker man ut dryppeskålen, tømmer den for innhold, og setter den tilbake på plass. Trykk deretter på "Fortsett".
- Trykk på "Ok"; apparatet slår seg av (standby). Neste gang apparatet slås på må man følge anvisningene i kapittel "3. Første gangs bruk av apparatet".

6.14 Statistikk

Med denne funksjonen åpner man maskinens statistiske menyvalg. For å vise disse gjør man som følger:

- Trykk på programmeringsmenyen (C3).
- Bla i sidene inntil elementet "Statistikk" og de primære statistiske data vises. For å vise mer data trykker man på "Les mer".
- Trykk på "<" for å gå tilbake til programmeringsmenyen.

7. VALG AV DRIKK

Med dette apparatet har du mulighet til å tilberede en stor mengde drikker.

 Drikkene som er merket med dette symbolet er også tilgjengelig i menyen "To Go".

	Hot	 COLD EXTRACTION TECHNOLOGY	Cold
Espresso	✓	✗	✓
2X Espresso	✓	✗	✗
Coffee	✓	✗	✗
Doppio+	✓	✗	✗
Long	✓	✗	✗
Americano 	✓	✗	✓
Kaffekanne	✓	✗	✗
Cold Brew 	✗	✓	✗
Cold Brew i kanne	✗	✓	✗
Cold Brew to Mix	✗	✓	✗
Cold Brew med melk 	✗	✓	✗
→			

	Hot	 COLD EXTRACTION TECHNOLOGY	Cold
Cold Brew Cappuccino 	✗	✓	✗
Coffee 	✗	✗	✓
Cappuccino 	✓	✗	✓
Latte Macchiato 	✓	✗	✓
Caffelatte 	✓	✗	✓
Cappuccino Mix 	✓	✗	✓
Espresso Macchiato	✓	✗	✗
Flat White 	✓	✗	✓
Cappuccino +	✓	✗	✗
Cortado	✓	✗	✗
Milk 	✓	✗	✓
Tefunksjon	✓	✗	✗
Varmt vann	✓	✗	✗

Bruk panelet og gå til type drikk som ønskes tilberedt (Hot-Varme, Cold-Kalde, To go- travel mug) og sett på de nødvendige tilbehør på maskinen.

8. TILBEREDELSE AV KAFFEDRIKKER

8.1 Klargjør maskinen for kaffedrikker OBS!

Ikke bruk kaffebønner som fortsatt er grønne, eller kaffebønner med sukker eller glasur. Disse kan feste seg til kaffekvernen og redusere ytelsen.

- Sett 1 eller 2 kopper under kaffeuttaket (A7).
- Senk uttaket slik at det kommer så nærme koppen som mulig (fig. 12). Dette vil gi en finere krem.

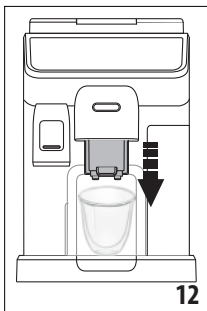

8.2 Direktevalg kaffedrikker

1. På hjemmesiden (C) trykker man på bildet av den drikken som ønskes tilberedt (C1) (f.eks. espresso, fig. 13).

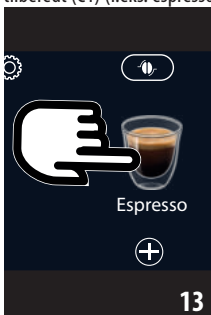

2. **Kaffedrikker hot** apparatet starter tilberedelsen.

Cold Extraction Technology:

- Velg ønsket styrke: "Original" eller "Sterk", og trykke på "Videre".
- Før uttaket starter vil apparatet anbefale mengden isbiter som skal brukes i forbindelse med uttaket. Hell i ønsket mengde isbiter (fig. 14) og trykk på "Tilbered".



- Apparaten starter tilberedelsen. I displayet vises beskrivelse av hver enkelt fase (oppmaling, tilberedelse, uttak av kaffe).

NB!

- Coffee Extraction Technology er en langsom ekstraksjonsmetode som vil ta noen minutter.

- Før det tilberedes drikker av typen Cold Brew må man tømme vanntanken, skylle den og fylle med friskt og kaldt drikkevann.
- Når det tilberedes en Cold Brew drikk rett etter en varmdrikk, vil maskinen først anbefale en kald skylning slik at man får en drikk som holder korrekt temperatur. Man kan enten bruke skyllefunksjonen eller trykker på "Hopp over" for å starte tilberedelsen.

Andre kalddrikker:

- Velg om det skal tilberedes en "Ice" drikk (kald) eller "Extra Ice" (med ekstra is). Trykk på "Videre".
- Avhengig av forrige valg vil apparatet anbefale mengden isbiter som skal brukes i forbindelse med uttaket: Hell i ønsket mengde isbiter (fig. 14) og trykk på "Tilbered".
- Apparaten starter tilberedelsen.

I displayet vises beskrivelse av hver enkelt fase (oppmaling, kaffeuttak).

Når tilberedelsen er ferdig er apparatet igjen klart til bruk.

8.3 Egendefinerte drikker

For å tilberede kaffedrikker med egendefinerte parametre, gjør man som følger:

1. Trykk på (+) (C2) nederst på bildet som viser til den ønskede kaffedrikken (f.eks., fig. 15). I displayet vises parametrene som kan egendefineres etter egen smak.

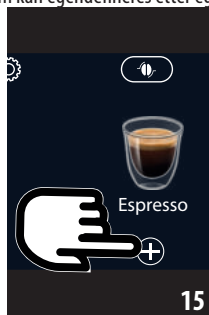

Mengde	
Styrke	

2. **Hot kaffedrikk:** Når parametrene er blitt innstilt trykker man på "Tilbered". Apparaten starter tilberedelsen og displayet viser en beskrivelse av hver enkelt fase (oppmaling, kaffetilberedelse).

Cold Extraction Technology: Velg mengde, trykk på "Start" og gjør som følger:

- Velg om det skal tilberedes en "Ice" drikk (kald) eller "Extra Ice" (med ekstra is). Trykk på "Videre".

- Før uttaket starter vil apparatet anbefale mengden isbiter som skal brukes i forbindelse med uttaket. Hell i ønsket mengde isbiter (fig. 14) og trykk på "Tilbered".
- Apparatet starter tilberedelsen. I displayet vises beskrivelse av hver enkelt fase (oppmaling, tilberedelse, uttak av kaffe).

NB!

- Coffee Extraction Technology er en langsom ekstraksjonsmetode som vil ta noen minutter.
- Før det tilberedes drikker av typen Cold Brew må man tomme vanntanken, skylle den og fylle med friskt og kaldt drikkevann.
- Når det tilberedes en Cold Brew drikk rett etter en varm drikk, vil maskinen først anbefale en kald skylling slik at man får en drikk som holder korrekt temperatur. Man kan enten bruke skyllefunksjonen eller trykker på "Hopp over" for å starte tilberedelsen.

Andre kalde kaffedrikker: Når parametrene er blitt valgt trykker man på "Start" og fortsetter som følger:

- Velg hvis ønskelig en "Ice" drikk (kald) eller "Extra Ice" (ekstra is). Trykk på "Videre".
 - Avhengig av forrige valg vil apparatet anbefale mengden isbiter som skal brukes i forbindelse med uttaket: Hell i ønsket mengde isbiter (fig. 14) og trykk på "Tilbered".
 - Apparatet starter tilberedelsen og displayet viser en beskrivelse av hver enkelt fase (oppmaling, kaffetilberedelse).
3. Når tilberedelsen er ferdig trykker man på "Lagre" for å lagre de nye innstillingene, eller "Avbryt" for å beholde de forrige parametrene.

NB:

Hvis dette valget lagres vil de nye innstillingene forbli lagret i minnet KUN for den valgte profilen.

4. Trykk på "X" for å gå tilbake til hjemmesiden (C).
Apparatet er igjen klart til bruk.

8.4 Tilberedelse av drikk ved hjelp av forhåndsmalt kaffe

Viktig!

- Man må aldri fylle på forhåndsmalt kaffe når maskinen er slått av. Dette for å unngå at den blir spredt inne i maskinen, slik at den skitnes til. Dersom dette skjer kan maskinen skades.
- - Bruk aldri mer enn 1 strøken måleskje (D2), ellers kan maskinen bli skitten innvendig, eller trakten (A4) kan tilstoppes.

Hvis man anvender forhåndsmalt kaffe kan man kun tilberede en kaffekopp av gangen.

- Når det tilberedes **Long kaffe**, vil apparatet ved halvått tilberedelse varsle om at brukeren må fylle på en strøken måleskje forhåndsmalt kaffe og trykke på "Ok".
- Det er ikke mulig å tilberede drikkene **Doppio+**, **2x Espresso**, **kaffekanne**, **Cappuccino+** og **Cold Brew drikker** med forhåndsmalt kaffe.

1. Trykk på (+) (C2) nederst på bildet som viser til den ønskede kaffedrikken (f.eks. Espresso, fig. 15). I displayet vises parametrene som kan egendefineres etter egen smak.
2. Tilberedelse av drikk ved hjelp av forhåndsmalt kaffe .
3. Trykk på "Tilbered".
4. Løft opp lokket på kaffetrakten for forhåndsmalt kaffe og se til at trakten (A4) ikke er tett. Tilsett deretter en måleskje (D2) med strøken kaffe (fig. 16) og trykk på "Ok" for å starte tilberedelsen

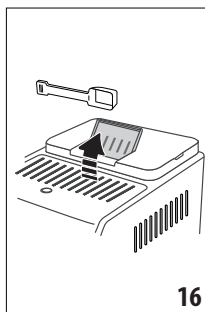

5. Apparatet starter uttaket og displayet viser en beskrivelse av hver enkelt fase (uttak av kaffe, oppvarming av vann). Når tilberedelsen er ferdig er apparatet igjen klart til bruk.

8.5 Bean Adapt Technology & Espresso SOUL

En kaffeekspert som alltid er tilgjengelig, og som ved å følge noen få enkle steg gjør det mulig å forbedre kaffeekstraksjonen og resultatet i koppen.

Den intelligente teknologien veileder deg i reguleringen av maskinen basert på de kaffebønnene som brukes. Fra malingsgrad til ekstrahering vil hver fase reguleres for å få et bedre resultat av kaffebønnene.

Last ned og åpne appen Coffee Link for å finne ut mer.

Når innstillingene i delen "Bean Adapt Technology" i appen er blitt lagret, vil det være mulig å velge drikk "Espresso SOUL" (C1) på hjemmesiden (C).

For å tilberede Espresso-kaffe følger man anvisningene i avsnittet "8.2 Direktevalg kaffedrikker".

NB!

Det er mulig å endre størrelsen på "Espresso SOUL" som forklart i avsnittet "8.3 Egendefinerte drikker".

8.6 Generelle anvisninger for kaffedrikker

- Vannmengde over nivå 1 garanterer et komplett uttak av den største delen av drikken. Hvis man fyller over nivå 1 har maskinen mulighet til å gjøre en beregning av hvor mye vann som er tilgjengelig for drikken.
- Mens maskinen tilbereder kaffen, kan flyten stanses når som helst ved å trykke på "Stopp" eller "Avbryt".
- Når tilberedelsen er fullført, og hvis man ønsker å øke mengden kaffe i koppen, kan man trykke på "Extra". Når ønsket mengde er oppnådd trykker man på "Stop" eller "Avbryt".
- Når det er i bruk vil displayet vise noen meldinger ("Fyll tanken med friskt vann opp til MAX-nivå", ecc.) hvis betydning er gjengitt i kapittel "20. Meldinger som vises i displayet".
- **Cold Extraction Technology:** når det tilberedes drikker av typen Cold Brew, anbefales det å fylle tanken med friskt og kaldt drikkevann.
- Hvis kaffen kommer ut i dråper eller virker tynn med lite krem, eller hvis den er for kald, bes man rette seg etter veiledningen for regulering av malegrad (se avsnitt "6.4 Regulere malegrad") og kapittel "21. Problemløsning".
- Hvis modusen "Energisparing" er aktivert vil det ta noen sekunder før maskinen begynner å skille ut kaffe.

8.7 Anbefalinger for en varmere kaffe

For å oppnå en varmere kaffe anbefales det:

- Å foreta en skylling før det tilberedes kaffe (avsnitt "8.1 Klargjør maskinen for kaffedrikker").
- Å varme opp koppene med varmt vann (bruk funksjonen varmt vann, se kapittel "10. Klargjøring av varmt vann og varm te").
- Å øke kaffetemperaturen (avsnitt "6.5 Kaffetemperatur").

8.8 Kaffekanne / Cold Brew kanne

Kaffekanne / Cold Brew kanne er to drikker som kan drikkes i godt selskap. Kaffekannen er basert på espressokaffe og er en mild og balansert drikk med et tynt kremslag. Cold Brew kannen er en drikk basert på Cold Brew som gir en frisk drikk som kan deles i fellesskap.

Ekstra tilbehør på noen modeller:	
	Kanne (Kapasitet 1 liter)
	Type: DLSC021
	EAN: 8004399333642

For å tilberede drikken gjør man som følger:

1. Trykk direkte på bildet av den ønskede drikken (C1) på hjemmesiden (C).
2. Velg antall kopper som skal tilberedes og ønsket aroma.

Antall kopper	Antall oppmalinger	Total mengde (ml)*	
		Kaffekanne	Kanne Cold Brew
2	2	250	240
3	3	375	360
4	4	500	480
5	5	625	600
6	6	750	720

* De angitte mengdene er omtrentlige og kan variere avhengig av kaffetype.

3. Trykk "Start" for å gå til neste fase.

4. Kaffekanne (Hot):

- Fyll vanntanken (A23) og bønnebeholderen (A2) som vist i displayet (fig. 17).

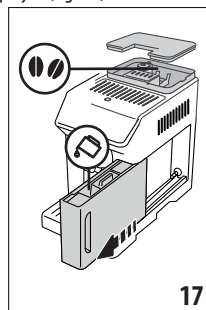

- Når man er sikker på at mengden vann og kaffe er tilstrekkelig for den aktuelle tilberedelsen, trykker man på "Videre".

Cold Brew kanne:

NB:

Før det tilberedes drikker av typen Cold Brew må man tømme vanntanken, skylle den og fylle med friskt og kaldt drikkevann.

- Velg ønsket styrke: "Original" eller "Sterk" og trykk på "Videre".
- Fyll vanntanken (A23) med vann og fyll opp bønnebeholderen (A2) som vist i displayet (fig. 17).
- Når man er sikker på at det er nok vann og bønner, trykker man på "Videre".

5. Sett kannen (D8) under kaffeuttaket (A7). Trykk på "Tilbered".
6. Apparatet starter tilberedelsen med det antall oppmalinger som er best tilpasset antallet kopper som skal tilberedes. Displayet viser en beskrivelse av hver enkelt fase (oppmaling, kaffetilberedelse).

NB:

"Avbryt" eller "Stopp". Trykk på denne knappen for å avbryte tilberedelsen og gå tilbake til hjemmesiden.

7. Når tilberedelsen er ferdig trykker man på "Lagre" for å lagre de nye innstillingene, eller "Avbryt" for å beholde de forrige parametrene.

8. Trykk på "X" for å gå tilbake til hjemmesiden (C).

Apparatet er igjen klart til bruk.

NB:

Hvis dette valget lagres vil de nye innstillingene forbli lagret i minnet KUN for den valgte profilen.

SIKKERHETSMERKNADER:

Etter at man har tilberedt en kaffekanne (Hot) må maskinen avkjøles i 5 minutter før en ny drikk kan tilberedes. Fare for overoppheting!

8.9 Rengjøring av kaffekanne

Det anbefales å skylle kannen (D8) etter hver bruk med varmt vann og skånsomt vaskemiddel.

Skyll grundig med varmt vann for å fjerne alle rester av vaskemiddel.

Kaffekannen kan vaskes i oppvaskmaskin.

9. TILBEREDELSE AV MELKEBASERTE DRIKKER**9.1 Tilberedelse av melkekanne (E og F)****NB:**

For å unngå melk med lite skum eller med store bobler, må man alltid rengjøre melkekannen som beskrevet i avsnittene "9.6 Rengjøring av kaffekanne etter hver bruk" og "15.10 Rengjøring av melkekannene (E) og (F)".

9.2 Hvilken melk skal brukes?

Kvaliteten på skummet kan variere avhengig av:

- Temperaturen til melken eller den vegetabiliske drikken (for optimale resultater bør man bruke melk eller vegetabilisk drikk som holder, 5°C).
- Type melk eller vegetabilisk drikk.
- Anvendt merke.
- Ingredienser og næringsverdi.

LatteCrema HOT	LatteCrema COOL
-------------------	--------------------

Kumelk		
Helmelk (fettinnhold >3,5%)		×
Lettmelk (fettinnhold mellom 1,5 og 1,8%)	✓	×
Skummet melk (fettinnhold <0,5%)		✓
Vegetabiliske drikker		
Soya	✓	✓
Mandel	✓	✓
Havre	✓	✓

9.3 Fyll opp og fest melkekannen

1. Løft lokket (E1) eller (F1) (fig. 18).

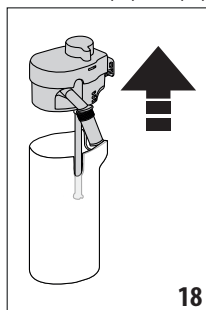
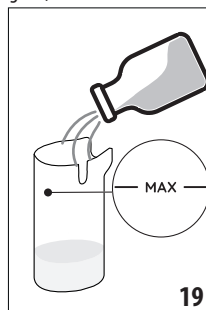
**18****19**

2. Fyll melkebeholderen (E2) eller (F2) med en tilstrekkelig mengde melk, men ikke over MAX-nivå som vises på selve beholderen (fig. 19).
3. Se til at melkeslangen (E6) eller (F6) er godt festet på plasen sin nederst på lokket til melkekannen (fig. 20).

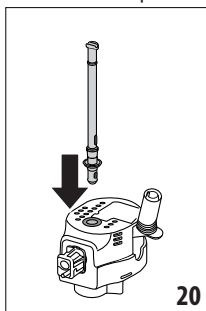
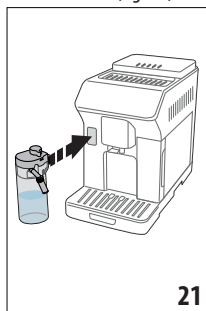
**20****21**

4. Sett lokket tilbake på melkebeholderen.
5. Fest kannen ved å skyve den helt inn på koblingen (A8) (fig. 21). Maskinen vil gi fra seg et akustisk signal (hvis den akustiske signalfunksjonen er blitt aktivert).





- Sett en tilstrekkelig stor kopp under tutene på kaffeuttaket (A7) og under melkeuttaket (E5) eller (F5). Det er mulig å trekke ut melkeuttaket (E5) ved å bruke forlengeren.
- Velg ønsket drikk som gjengitt i de neste paragrafene.

NB:

Hvis maskinmodusen "Energisparing" er aktivert (se avsnittet "6.9 Generelt") vil det ta noen sekunder før maskinen begynner å skille ut den valgte drikken.

9.4 Regulering av mengde melkeskum

Vri skumreguleringsbryteren (E3) eller (F3) for å velge mengden melkeskum som skal skilles ut i forbindelse med tilberedelsen av melkedrikken.

Bryterposisjon	Anbefalt for...		
	Hot	 Cold	Cold
 MIN skum	<ul style="list-style-type: none"> Caffelatte Varm melk (uten skum) 	--	<ul style="list-style-type: none"> Caffelatte
 MED skum	<ul style="list-style-type: none"> Latte Macchiato Flat White Cortado 	<ul style="list-style-type: none"> Cold Brew med melk 	<ul style="list-style-type: none"> Latte Macchiato Flat White
 MAX skum	<ul style="list-style-type: none"> Cappuccino Cappuccino Mix Espresso Macchiato Cappuccino + Varm melk (med skum) 	<ul style="list-style-type: none"> Cold Brew Cappuccino 	<ul style="list-style-type: none"> Cappuccino Cappuccino Mix Kald melk (med skum)

9.5 Tilberedelse av melkedrikk

Trykk direkte på bildet av den ønskede drikken (C1) på hjemmesiden (C).

Som for kaffedrikkene kan man trykke på symbolet (+) (C2) nederst på bildet på hjemmesiden for å tilberede en egendefinert drikk.

9.6 Rengjøring av kaffekanne etter hver bruk

Etter hver tilberedelse av en melkedrikk har maskinen behov for en runde med CLEAN-funksjonen for å rengjøre løkket på melkekannen (E1) eller (F1). For å starte rensesyklusen gjør man som følger:

- La melkekannen stå i maskinen (det er ikke nødvendig å tømme melkebeholderen).
- Sett en kopp eller en annen beholder under melkeuttaket (E5) eller (F5) (fig. 22).

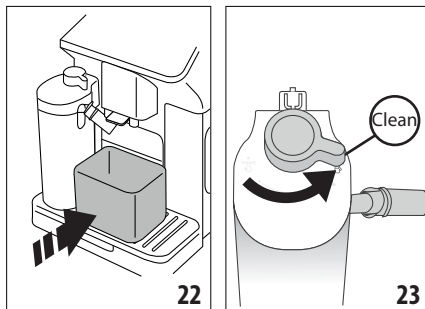

- Vri på betjeningsbryter for regulering av skum/rengjøring (E3) eller (F3) til "Clean" (fig. 23). Det vil komme varmt vann og damp ut av melkeuttaket. Rengjøringen avbrytes automatisk.
- Sett håndtaket på et av skumvalgene.



Hvis det skal foretas flere tilberedelser etter hverandre:

- For å gå videre til neste tilberedelse når meldingen om "Clean"-funksjonen vises i displayet, trykker man på "Avbryt". Foreta rengjøring av melkekannen etter siste tilberedelse.

Når tilberedelsen er ferdig er melkebeholderen tom, eller det er ikke tilstrekkelig melk til andre oppskrifter

- Etter å ha utført rengjøring med funksjonen "Clean", må man sette sammen melkekannen og rengjøre alle komponenter som forklart i prosedyren i avsnitt "15.10 Rengjøring av melkekannene (E) og (F)"

Når tilberedelsen er ferdig er det fortsatt igjen tilstrekkelig melk til andre oppskrifter

- Etter å ha utført rengjøring med funksjonen "Clean", må man ta ut melkebeholderen og sette den i kjøleskapet umiddelbart. Kannen "HOT"  kan oppbevares i kjøleskap i maksimalt 2 dager, mens kannen "COOL"  i maksimalt 1 dag. Foreta deretter rengjøring av alle komponenter som forklart i avsnittet "15.10 Rengjøring av melkekannene (E) og (F)".

Viktig:

Hvis melkekannen er blitt oppbevart i kjøleskapet i mer enn **30 minutter**, må man demontere og rengjøre alle komponenter i henhold til prosedyren gjengitt i avsnittet "15.10 Rengjøring av melkekannene (E) og (F)".

Generelle merknader for tilberedelse av kaffedrikker:

- Hvis rengjøringen ikke utføres vil symbolet  vises på hjemmesiden for å minne brukeren om at melkekannen må rengjøres.
- I noen tilfeller er det nødvendig å avvente til maskinen varmes opp.

- For en korrekt rengjøring må man avvente til CLEAN-funksjonen er ferdig. Funksjonen er automatisk. Den må ikke stoppes når den pågår.

10. KLARGJØRING AV VARMT VANN OG VARM TE



10.1 Klargjøring av maskinen

1. Sett inn varmtvannsutttaket (D6) i maskinen (fig. 5).
2. Sett en kopp under uttaket.

Hvis det brukes høye glass:

- Løft opp lokket (A17) (fig. 24) og sett et glass i (A16).
- Vri på vannuttaket (fig. 25).

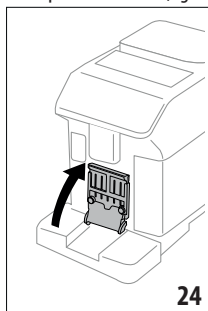

24

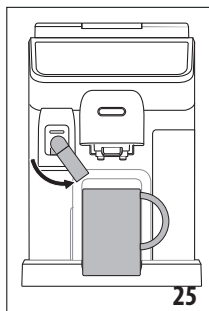

25

10.2 Uttak av varm te

1. Trykk direkte på bildet av te-drikken (C1) på hjemmesiden (C).
2. Reguler størrelse og temperatur.
3. Trykk på "Tilbered". Uttaket starter opp og stopper deretter automatisk.

NB:

- Uttaket kan stoppes ved å trykke på "Stopp" eller "Avbryt".
- Når uttaket er ferdig kan man trykke på "Extra" hvis det ønskes en større mengde. Trykk på "Stopp" eller "Avbryt" når ønsket mengde er nådd.

10.3 Uttak av varmtvann

Direktevalg:

1. Trykk direkte på bildet av varmt vann (C1) på hjemmesiden (C). Maskinen skiller ut varmtvann og avbryter deretter automatisk.

Egendefinert størrelse:

1. Trykk på (+) (C2) nederst på bildet. Displayet vil vise størrelsene som kan velges.
2. Trykk på "Tilbered". Uttaket starter opp og stopper deretter automatisk.

NB:

- Uttaket kan stoppes ved å trykke på "Stopp" eller "Avbryt".

- Når uttaket er ferdig kan man trykke på "Extra" hvis det ønskes en større mengde. Trykk på "Stopp" eller "Avbryt" når ønsket mengde er nådd.

11. FAVOURITES-DRIKKER (FAVORITTER)

For hver profil er det mulig å opprette et utvalg av favorittdrikker. Gjør som følger:

1. Trykk på (+) (C2) nederst på bildet som viser til drikken som ønskes inkludert i samlingen.

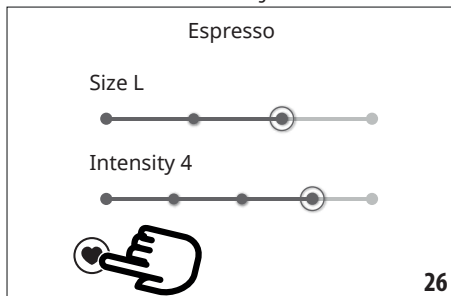

2. Trykk på hjertet (fig. 26):
3. Trykk på "X" for å gå tilbake til hjemmesiden (C).

Nå er drikken en del av samlingen og er tilgjengelig ved å trykke på Favourites (B4) i kontrollpanelet (B).

NB:

Drikkene i samlingen kan omorganiseres:

1. Trykk på .
2. Velg drikken som skal flyttes.
3. Bruk pilene for å endre rekkefølgen til drikkene.
4. Trykk på "X" inntil man igjen befinner seg på hjemmesiden (C).

12. TILBEREDELSE AV "TO GO" DRIKKER

"To Go" er en funksjon som passer for de som vil skape en egen drink som man kan ta med på farten.

Ekstra tilbehør på noen modeller:	
	Travel mug (kapasitet 473 ml/ 160 mm H)
	Type: DLSC073
	EAN: 8004399024083

1. Maskinen må utrustes med tilbehør som er nødvendig for den ønskede tilberedelsen (E, F).
2. Løft den anviste luken (A17) (fig. 24) og sett travel mug inn i rommet (A16) (fig. 27).

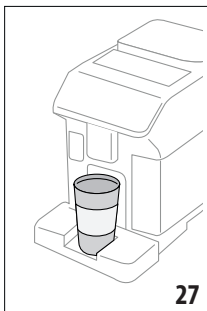

- Trykk på "To go" (B2).

Første gang funksjonen brukes:

- Trykk på "Start".
- Trykk på  for å vise informasjon relatert til mengder som er tilpasset størrelsen på travel mug.
- Velg størrelsen på travel mug som brukes (Piccolo, Medio, Grande) og trykk deretter på "Videre".
- Maskinen informerer om at det er mulig å regulere mengden når tilberedelsen er ferdig, slik at den eksakte kapasiteten til deres mug lagres. Trykk på "Videre".
- Velg type drikk som ønskes tilberedt (Hot (B3) eller Cold (B1)).
- Bla i drikkene på hjemmesiden (C) inntil ønsket drikk vises. Velg drikkene og tilpass parametrene som foreslås av maskinen. Start uttaket.
- Når uttaket er ferdig har man mulighet til å korrigere mengden slik at den neste tilberedelsen er helt optimal for den travel mug som brukes.

NB:

- Hver gang man bruker en mug som er forskjellig fra den som ble brukt forrige gang, anbefales det å bli værende i nærheten av maskinen for å kontrollere mengden drikk som tilberedes.
- Hvis dette valget lagres vil de nye innstillingene forbli lagret i minnet KUN for den valgte profilen.
- For at temperaturen i drikk skal forbli varm er det anbefalt å forvarme travel mug med varmt vann.
- Bruk av travel mug er anbefalt kun for drikkene som finnes på hjemmesiden.
- Hvis ønskelig kan det brukes et reisekrus forskjellig fra den som medfølger, men husk at det ikke kan være høyere enn 16 cm.

OBS!

- Før lokket skrur på må man åpne korken for å slippe ut trykket.
- Oppskrifter som inneholder melk:** Når tilberedelsen er ferdig må det foretas rengjøring av melkekannen (se avsnitt "9.6 Rengjøring av kaffekanne etter hver bruk").

- Det anbefales å ikke overskride 2 timers bruk. Når denne tiden har gått bør man tømme kruset for innhold og rengjøre det som forklart tidligere.
- For ytterligere informasjon henvises det til vedlegget som følger med travel mug.

12.1 Rengjøring av travel mug etter hver bruk



Av hygieneårsaker anbefales det å rengjøre travel mug (D9) etter hver bruk. Ikke bruk slipende materialer som kan skade overflatene på beholderen.

Gjør som følger:

- Skru løs lokket og skyll beholderen og lokket med varmt drikkelig vann (40°C).
- Legg komponentene i varmt vann (40°C) med oppvaskmiddel i minst 30 minutter. Ikke bruk parfymert oppvaskmiddel.
- Rengjør beholderen og lokket innvendig med en ren svamp og oppvasksåpe for å fjerne alle synlige urenheter.
- Skyll alle komponenter i varmt og rent vann (40°C).
- Tørk av alle komponenter med en ren og tørr klut, eventuelt tørkepapir, og sett sammen igjen.
- Vask lokket i oppvaskmaskin en gang i uken. Metallbeholderen kan ikke vaskes i oppvaskmaskin.

13. "my"-funksjon (kun "Hot"-drikk)

Med "my" er det mulig å egendefinere drikk som følger:

- Se til at den aktuelle profilen (C6) for ønsket drikk er blitt aktivert.
- Trykk på  (C2) nederst på bildet som viser til drikk som ønskes inkludert i samlingen.
- Trykk på .
- Trykk på "Start" og følg veiledet prosedyre.
- Hvis relevant for den aktuelle drikk velger man ønsket Aroma og trykker på "Videre".
- Trykk på "Tilbered" for å starte tilberedelsen.
- Trykk på "Stopp" når innholdet i koppen når ønsket nivå.
- Hvis resultatet i koppen er tilfredsstillende trykker man på "Lagre" for å lagre, eller "Avbryt" for å beholde de aktuelle parametrene.
- Trykk på "X" for å gå tilbake til hjemmesiden.

Apparatet går tilbake til hjemmesiden (C).

NB:

- Hvis dette valget lagres vil de nye innstillingene forbli lagret i minnet KUN for den valgte profilen.
- Hvis man foretar egendefinering av en enkelt drikk vil denne automatisk gjelde også for dobbeltdrikk. Maskinen vil vise meldingen "Verdier lagret for enkel og dobbel oppskrift".
- Man kan forlate programmeringen når som helst ved å trykke på "X". Verdiene vil ikke lagres.

- Når drinken er ferdig tilpasset vil "Tilbakestill" vises blant innstillingene (under bildet) og "my" (blant mengdevalgene). Hvis man trykker på "Tilbakestill" vil innstillingene til drinken gå tilbake til standardverdier.

Tabell for mengdevalg		
Drink	Standard mengde	Programmert mengde
ESPRESSO	40 ml	20-180 ml
2X ESPRESSO	40 ml + 40 ml	20-180 ml + 20-180 ml
COFFEE	180 ml	100-240 ml
LONG	160 ml	115-250 ml
DOPPIO+	120 ml	80-180 ml
AMERICANO	150 ml	70-480 ml
TE	150 ml	20-420 ml
VARMT VANN	250 ml	20-420 ml

14. VELGE EGEN PROFIL

Det er mulig å lagre forskjellige profiler hvor hver og en er tilknyttet et ulikt ikon.

I hver profil vil egendefineringen av drikkene og rekkefølgen de vises i være basert på hvor ofte de velges.

For å velge en profil gjør man som følger:

- Trykk på den profilen på hjemmesiden (C) som er i bruk (C6). Det vil vises en liste med valgbare profiler.
- Velg deretter ønsket profil.

NB:

- Når man har foretatt sitt valg vil fargene i drikkevalgene være de samme som profilfargen.
- Det er mulig å gi nytt navn til ens egen profil.
- For å endre på profilikonet henvises det til avsnitt "6.7 Opprett og endre profiler".

15. RENGJØRING

15.1 Rengjøring av maskinen



Følgende deler på maskinen må rengjøres regelmessig:

- maskinens innvendige krets
- Kaffegrutbeholderen (A10).
- Dryppeskålen (A15) og risten til dryppeskålen (A14).
- vannbeholder (A23)
- Kaffeuttak (A7).
- påfyllingstrakt for forhåndsmalt kaffe (A4)
- Uttrekbar bryggeenhet (A6), som man får tilgang til ved å åpne serviceluken (A5).
- Melkekannene (E) og (F)
- Kaffekannen (D8) (se avsn. "8.9 Rengjøring av kaffekanne").

- Travel mug (D9) (se avsn. "12.1 Rengjøring av travel mug etter hver bruk").

OBS!

- Ved rengjøring av maskinen må man ikke bruke løsemidler, skuremidler eller sprit. Med de automatiske maskinene fra De'Longhi trenger man ikke bruke kjemiske tilsetninger i forbindelse med rengjøring av maskinen.
- Ikke bruk metallgjenstander til å skrape løs avleiringer eller kafferester, dette kan lage riper i overflaten på maskindeler av metall eller plast.

kan vaskes i oppvaskmaskin 	må kun vaskes for hånd 
kaffegrutbeholder (A10)	Støtte for kaffegrutbeholder (A11)
Dryppeskål (A15)	Koppebrett (A13)
støtte til lokkrist (A19)	Lokkrist (A18)
Rist på dryppeskål (A14)	Vanntank (A23)
Kaffekanne "Hot"	Uttrekbar bryggeenhet (A6)
Melkekanne "Cold" (F)	

15.2 Rengjøring av innvendig krets på maskinen

Hvis maskinen ikke skal brukes på 3-4 dager anbefales det på det sterkeste å slå på maskinen og foreta 2-3 skyllinger med funksjonen "Skylling" (avsnitt "8.1 Klargjør maskinen for kaffedrikker").

NB:

Etter at denne rengjøringen er blitt utført vil det komme litt vann i beholderen for kaffegrut (A10).

15.3 Rengjøring av beholderen for kaffegrut

Når displayet viser "Tøm grutbeholder" må den tømmes og rengjøres. Inntil man rengjør grutbeholderen (A10) kan ikke maskinen lage kaffe. Apparatet vil varsle om at beholderen må tømmes 72 timer etter første tilberedelse. Dette vil skje uansett om beholderen er tom eller ikke (for at tellingen av de 72 timene skal være korrekt må maskinen aldri frakobles strømforsyningen).

OBS! Fare for forbrenninger

Hvis det lages flere melkedrikker etter hverandre vil koppebrettet (metall) (A13) bli varmt. Vent til dette brettet avkjøles før det berøres. Ta alltid tak i den fremre delen.

For å utføre rengjøring (med maskinen slått på):

- Trekk til dryppeskålen (A15) og grutbeholderen (A10) (fig. 28).

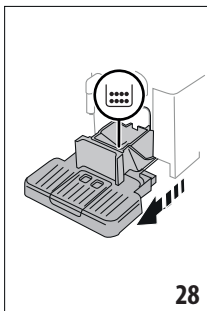

2. Tøm og rengjør dryppeskålen og grutbeholderen grundig, og vær nøye med å fjerne alle restene som har festet seg til bunnen. Den medfølgende kosten (D5) er utstyrt med en spatel som er tilpasset denne operasjonen.

3. Sett på plass dryppeskålen (husk risten) og grutbeholderen.

OBS!

Når man tar ut dryppeskålen må man tømme grutbeholderen samtidig, selv om denne ikke er full. Dersom denne operasjonen ikke utføres, kan det hende at beholderen fylles opp de neste gangene man lager kaffe, noe som fører til at maskinen tilstoppes.

15.4 Rengjøring av dryppeskålen og risten på skålen

OBS!

Dryppeskålen (A15) er utstyrt med en flottør (A20) (rød farge) som viser vannivået i beholderen (fig. 29).

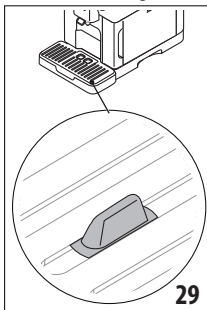

Før denne flottøren begynner å stikke ut fra koppebrettet (A13) må man tømme beholderen og vaske den, hvis ikke kan vannet renne over og skade maskinen, benken den står på, eller området rundt. Gjør som følger for å fjerne dryppeskålen:

1. Trekk ut dryppeskålen og grutbeholderen (A10) (fig. 28).
2. Kontroller den rødfargede kondensopsamlere (A12) og tøm den hvis den er full.
3. Fjern koppebrettet (A13), risten på dryppeskålen (A14) og tøm deretter dryppeskålen og grutbeholderen og vask alle komponentene.

4. Sett dryppeskålen tilbake på plass i maskinen, komplett med rist og kaffegrutbeholder.

OBS!

Når man drar ut dryppeskålen er det viktig at grutbeholderen også tømmes samtidig, selv om denne ikke er full. Dersom dette ikke gjøres kan det hende at grutbeholderen fylles opp de neste gangene man lager kaffe, noe som kan føre til at maskinen tilstoppes.

15.5 Rengjøring av den indre del av maskinen

Fare for elektriske støt!

Før man tar til med rengjøring av maskinens indre deler må maskinen slås av (se "5. Slå av apparatet") og koble den fra strømforsyningen. Man må aldri legge maskinen i vann.

1. Kontroller regelmessig (cirka en gang i måneden) at innsiden av maskinen (synlig når dryppeskålen (A15) trekkes ut) ikke er skitten. Om nødvendig kan man fjerne kafferes-ter med den medfølgende børsten (D5) og en svamp.
2. Sug opp alle restene med en støvsuger (fig. 30).

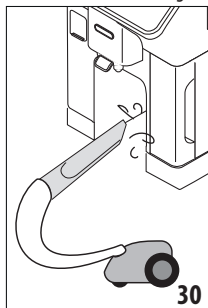

15.6 Rengjøring av vannbeholderen

Regelmessig (cirka en gang i måneden og hver gang det byttes avherdingsfilter (D4)) må det foretas rengjøring av vanntanken (A23).

1. Trekk ut vanntanken (fig. 2) og vannavherdingsfilter (hvis montert) og skyll i rennende vann.
2. Tøm vanntanken og rengjør den med varmt vann, bruk en ren klut hvis nødvendig. Skyll grundig med vann.
3. Sett tilbake filteret (fig. 31), fyll tanken med friskt og kaldt drikkevann opp til MAX-nivå (fig. 3) og sett tanken tilbake på plass.

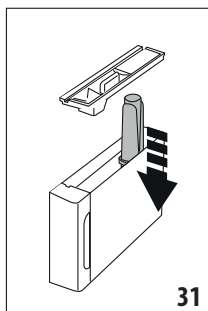

4. (Kun hvis avherdingsfilter er satt inn) Skill ut 100ml varmt vann for å gjenaktivere filteret.

15.7 Rengjøring av tutene på kaffeuttaket

1. Rengjør kaffeuttaket (A7) regelmessig med en svamp og klut (fig. 32).

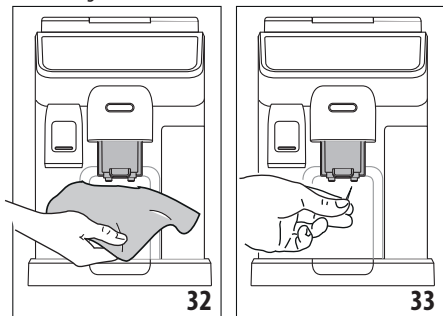

2. Se til at hullene på kaffeuttaket ikke er tette. Om nødvendig, fjern kafferester med en tannpirker (fig. 33).

15.8 Rengjøring av påfyllingstrakt for forhåndsmalt kaffe

Regelmessig (cirka en gang i måneden) må man rengjøre påfyllingstrakten for forhåndsmalt kaffe (A4). Gjør som følger:

1. Slå av maskinen (se kapittel "5. Slå av apparatet").
2. Åpne traktluken.
3. Rengjør trakten med den medfølgende børsten (D5).
4. Lukk luken til bryggeenheten.

OBS!

Etter rengjøringen må man være spesielt forsiktig slik ingenting blir værende i trakten: Fremmedlegemer som blir værende i trakten når den er i bruk kan føre til skader på maskinen.

15.9 Rengjøring av bryggeenheten

Bryggeenheten (A6) må rengjøres minst én gang i måneden.

OBS!

Bryggeenheten kan ikke trekkes ut når maskinen er slått på.

1. Se til at maskinen er blitt avslått på korrekt måte (se kapittel "5. Slå av apparatet").
2. Trekk ut vanntanken (A23) (fig. 2).
3. Åpne luken til høyre på bryggeenheten (A5) (fig. 34).

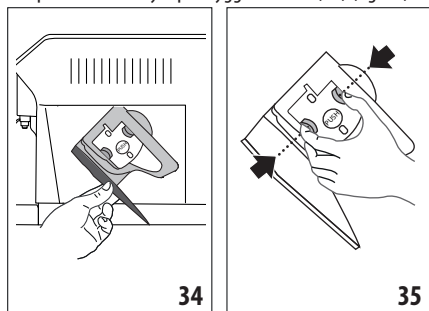

4. Trykk inn de to røde utløstastene og trekk samtidig ut bryggeenheten (fig. 35).
5. Legg bryggeenheten i vann i cirka 5 minutter og skyll den deretter med vann.

OBS!

SKYLL KUN MED VANN

IKKE BRUK VASKEMIDDEL – IKKE BRUK OPPVASKMASKIN

6. Rengjør bryggeenheten uten å anvende skadelige rengjøringsmidler.
7. Bruk børsten (D5) for å fjerne eventuelle kafferester fra holderen til bryggeenheten. Denne er synlig fra luken på bryggeenheten.
8. Etter rengjøring settes bryggeenheten på plass ved å sette den inn festet. Trykk deretter på teksten PUSH til det høres en klikkelyd.

NB:

Dersom bryggeenheten skulle være vanskelig å sette inn, vil det være nødvendig (før den settes inn) å trykke på de to spakene som vist på (fig. 36).

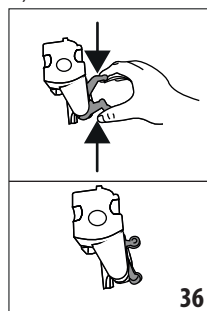

9. Når den er satt på plass, må man forsikre seg om at de to røde tastene har klikket på plass mot utsiden av apparatet.
10. Lukk igjen lokket på bryggeenheten.
11. Sett vannbeholderen på plass.

15.10 Rengjøring av melkekannene (E) og (F)

Rengjør melkekannen som forklart her:

1. Ta av lokket på melkekannen (E1) eller (F1) (fig. 18).
2. Trekk ut melkeuttaket (E5) eller (F5), forlengeren på melkeuttaket (E7) (gjelder kun hot-kanne) og melkerøret (E6) eller (F6) (fig. 37).

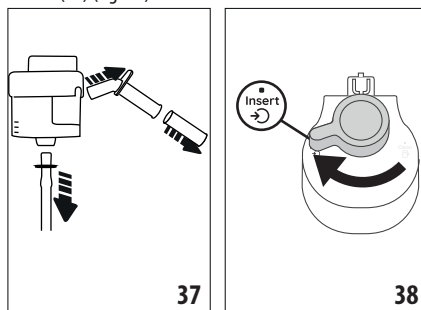

3. Vri skumreguleringsbryteren (E3) med klokkeretningen, eller (F3) fram til posisjonen "Insert" (fig. 38) og ta den ut.
4. Vri koblingsstykket til melkekannen (E4) eller (F4) mot klokkeretningen og trekk den ut (fig. 39).

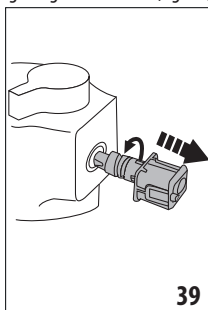

39

5. Vask i oppvaskmaskin (anbefalt) eller for hånd, ved å følge metodene herunder:
 - **I oppvaskmaskin:** Skyll alle komponentene beskrevet over og melkebeholderen med rennende varmt vann (minst 40°C). Legg dem i den øvre skuffen i oppvaskmaskinen og start et vaskeprogram på 50°C, eksempelvis ECO standard.
 - **For hånd:** Skyll alle komponenter og melkebeholderen i rennende varmt vann (minst 40°C) slik at man fjerner alle rester etter melk. Vær særlig påpasselig med hullene på lokket (fig. 40). Legg komponentene i varmt vann (minst 40°C) med oppvaskmiddel i minst 30 minutter. Skyll deretter alle komponenter nevnt ovenfor i store mengder varmt vann, og skrub dem for hånd en og en.
6. Vær særlig oppmerksom på fordypningen og kanalen under bryteren (fig. 41) slik at det ikke befinner seg melkerester. Skrap eventuelt ut fordypningen med en tannpirker.

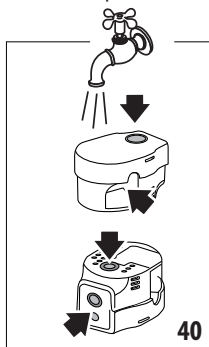

40

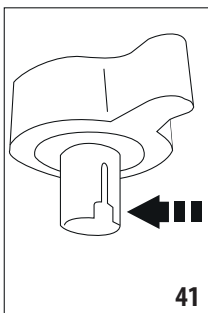

41

7. Kontrollere også at røret for henting av melk samt utløpsrøret ikke er tettet til av melk.
8. Tørk av alle komponenter med en ren og tørr klut.
9. Sett sammen alle komponentene til lokket.
10. Sett på plass lokket på melkebeholderen.

NB!

Maskinen minner ukentlig om at det er nødvendig å rengjøre melkekannen og vil samtidig vise den korrekte rekkefølgen til rengjøringen.

16. AVKALKING ☹

OBS!

- Før bruk må man lese instruksjonene og merkingen som er gjengitt på pakken med avkalkningsmiddel.
- Det anbefales å bruke avkalkningsmiddel utelukkende produsert av De'Longhi. Hvis det anvendes upassende avkalkningsmidler, eller hvis avkalkningen utføres feil, kan dette føre til skader som ikke dekkes av produsentens garanti.
- Avkalkningsmiddelet kan skade ømfintlige overflater. Hvis produktet veltes ved et uhell må man umiddelbart tørke av.

For å utføre avkalkning	
Avkalkning- smiddel	De'Longhi avkalkningsmiddel
Beholder	Anbefalt kapasitet: 2 l
Tid	~50min

Maskinen må avkalles når meldingen vises på hjemmesiden (C). Hvis man ønsker å foreta avkalkning umiddelbart trykker man "Ok" og følger operasjonene fra punkt (5).

For å utsette avkalkningen til et senere tidspunkt anvendes knappen "Avbryt". På hjemmesiden vil symbolet ☹ (C4) minne brukeren om at apparatet må avkalles. (Meldingen vil vises hver gang apparatet slås på).

For å gå til menyen for avkalkning:

1. Trykk på ikonet til programmeringsmenyen på hjemmesiden (C3).
2. Bla i sidene i menyen inntil elementet "Avkalkning" vises.
3. Trykk på "Start" for å gå til veiledet avkalkningsprosedyre.
4. Trykk "Start" for å starte.
5. Sett inn vannuttaket (D6) (fig. 5).
6. Trekk ut og tøm dryppeskålen (A15) og grutbeholderen (A10) (fig. 10), sett dem tilbake igjen og trykk på "Videre".
7. Trekk ut vanntanken (A23), åpne lokket (A22) og fjern filteret (D4) (hvis montert). Tøm tanken fullstendig.
8. Hell avkalkningsmiddel i vanntanken opp til nivå A (tilsvarende 100ml middel) som er avmerket på innsiden av tanken. Tilsett deretter vann (1 liter) opptil nivå B (fig. 42). Sett inn vanntanken (med lokket) og trykk på "Videre".

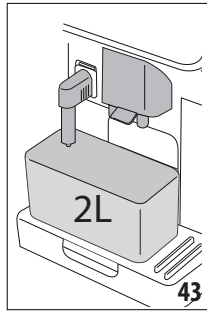
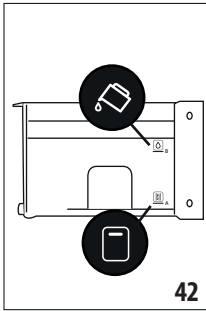

- Sett en tom beholder med kapasitet på minst 2 liter under uttakene (fig. 43). Trykk på "Videre" for å starte prosessen ("Tilbake" for å gå tilbake til forrige menyside, eller "X" for å gå ut av prosedyren, men husk å ta ut avkalkningsmiddelet fra tanken).

OBS! Fare for forbrenninger

Det kommer varmt syreholdig vann ut fra uttakene. Vær forsiktig slik at du ikke kommer i kontakt med denne væsken.

- Avkalkningsprogrammet starter opp og avkalkningsmiddelet skilles ut fra varmtvannsuttaget og kaffeuttaket. Det vil utføres flere automatiske skylleintervaller for å fjerne alle rester av kalk som finnes inne i maskinen.

Etter cirka 40 minutter vil apparatet avbryte programmet.

- Apparatet kan nå skylles med friskt vann. Tøm beholderen som ble brukt til å samle opp avkalkningsmiddelet, trekk ut og tøm vanntanken og skylt denne i rennende vann. Fyll deretter opp til MAX-nivå med friskt vann og sett vanntanken tilbake i maskinen (fig. 44). Trykk på "Videre".

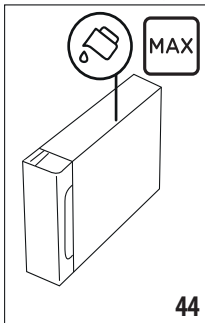

- Sett den tomme beholderen som ble brukt til oppsamling av avkalkningsmiddel under uttakene og trykk på Videre" for å starte skylleprosessen.
- Varmt vann kommer ut fra både varmtvannsuttaget og kaffeuttaket.
- Tøm beholderen som ble brukt til å samle opp skyllevann når apparatet går tomt for vann.

- Trekk ut vanntanken og sett avherdingsfilter tilbake på plass (hvis det er blitt fjernet). Trykk på "Fortsett" for å fortsette.
- Fyll tanken med friskt vann inntil MAX-nivå og sett den tilbake i maskinen. Trykk på "Fortsett" for å fortsette.
- Sett den tomme beholderen som ble brukt til oppsamling av avkalkningsmiddel under uttakene og trykk på "Videre" for å starte en ny skyllesyklus.
- Når apparatet går tomt for vann tømmes beholderen som ble brukt til å samle opp skyllevann. Fjern, tøm og sett tilbake igjen dryppeskålen (A15) og grutbeholderen (A10) i maskinen.
- Trekk ut vanntanken, fyll den til MAX-nivå og sett den tilbake i maskinen. Trykk deretter på "Videre" for å fortsette.
- Avkalkningsprosessen er nå ferdig. Trykk på "Ok". Apparatet foretar en rask oppvarming og går deretter tilbake til hjemmesiden.

NB:

- Hvis avkalkningen ikke avsluttes korrekt (f.eks manglende strøm), anbefales det å gjenta syklusen.
- Etter at denne avkalkningen er blitt utført vil det komme litt vann i beholderen for kaffegrut (A10).
- Apparatet har behov for en tredje skylting hvis vanntanken ikke er helt full med vann. Dette gjøres for å garantere at det ikke er avkalkningsmiddel igjen i apparatets innvendige røkrerter. Før man starter skylleprosessen må man tømme ut dryppeskålen.

17. PROGRAMMERING AV VANNETS HARDHET

Avkalkningsmeldingen vil vises i displayet etter et forhåndsinnstilt tidsintervall som avhenger av vannets hardhetsgrad. Det er mulig å stille inn maskinen etter hvor hardt vannet man bruker faktisk er, og på denne måten endrer man frekvensen for hvor ofte denne meldingen vises.

17.1 Måling av vannets hardhet

- Ta ut reagensstrimmelen "Total hardness test" (D1) fra pakken (finnes i welcome pack).
- Senk strimmelen helt ned i et glass vann i cirka et sekund.
- Ta strimmelen ut av vannet og rist lett på den. Etter omtrent et minutt vil 1, 2, 3, eller 4 røde firkanter bli synlige, avhengig av vannets hardhet. Hver firkant tilsvarer 1 nivå.

17.2 Innstilling av vannhardhet

- Trykk på ikonet til innstillingsmenyen (C3) på hjemmesiden (C).
- Bla i sidene inntil elementet "Vannhardhet" vises.
- Trykk på "Still inn".
- Følg prosedyren vist i den forrige avsnitt for å finne ut hardhetsgraden i vannet.

- Trykk på kulen som tilsvarer hardhetsgraden som ble avlest i forrige punkt som gjengitt i tabellen herunder:

Total Hardness test (D1)	Vannhardhet
	Nivå 1
	Nivå 2
	Nivå 3
	Nivå 4

- Nå er maskinen omprogrammert i henhold til den nye innstillingen for vannets hardhetsgrad.
- Trykk på "<" for å gå tilbake til programmeringsmenyen.

18. AVHERDINGSFILTER

Noen modeller er utstyrt med avherdingsfilter (D4). Hvis din maskinen ikke har et slikt filter anbefaler vi at du kjøper dette hos et autorisert De'Longhi Servicesenter.

For en korrekt bruk av filteret følges instruksjonene som gjengis under.

18.1 Installere filter

- Trykk på programmeringsmenyen (C3).
- Bla i sidene inntil elementet "Vannfilter" vises.
- Trykk på "Ok" for å gå til veiledet prosedyre
- Ta filteret ut av pakken og vri datoviseren til de neste 2 månedene vises (fig. 45).

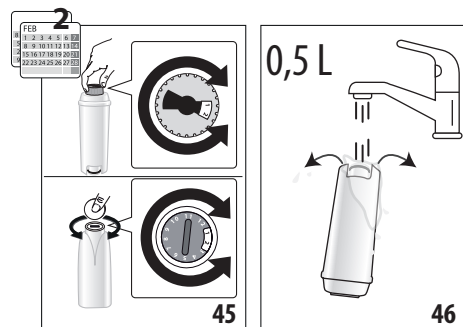

NB:

filteret varer i 2 måneder hvis apparatet blir brukt regelmessig. Hvis maskinen står ubrukt med filteret satt i, varer det i maks. 3 uker.

- Trykk på "Videre" for å fortsette ("Tilbake" for å gå tilbake til forrige meny, eller "X" for å annullere operasjonen).

- For å aktivere filteret må man la det renne springvann ned i den midtre filteråpningen og ut av sideåpningene i over ett minutt (fig. 46). Trykk på "Videre".

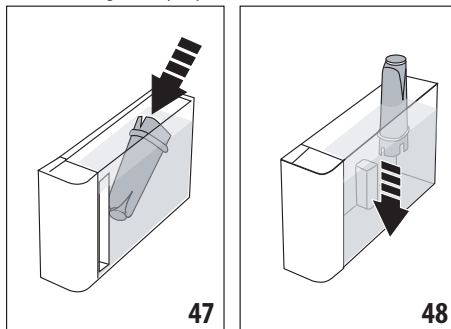

- Trekk vanntanken (A23) ut av maskinen (fig. 2) og fyll den med vann. Dypp filteret ned i vanntanken, hold det under vann på skrå i cirka ti sekunder, og klem deretter på det slik at luftboblene slipper ut (fig. 47). Trykk på "Videre".
- Sett filteret på plass (fig. 48) og skyv det helt inn. Trykk på "Videre".
- Lukk igjen lokket (A22) på tanken og sett tanken tilbake i maskinen.
- Sett inn varmtvannsutttaket (D6). Trykk på "Videre".
- Sett en tom beholder med kapasitet på minst 0,5 liter (fig. 6) under varmtvannsutttaket og trykk på "Videre" for å aktivere filteret.
- Apparatet skiller ut varmtvann og stopper deretter automatisk. Trykk på "Ok" for å gå tilbake til hjemmesiden.
- Nå er filteret aktivert og man kan igjen bruke maskinen.

18.2 Skifting eller fjerning av filter

Skift ut filteret (D4) når den relevante meldingen vises på hjemmesiden (C). Hvis man ønsker å skifte umiddelbart trykker man "Ok" og følger operasjonene fra punkt 3 i forrige paragraf. For å utsette filterskifte til en senere anledning trykker man på "Avbryt". I displayet vises symbolet for filter for å minner om at filteret må skiftes.

For å bytte filter gjør man som følger:

- Trykk på programmeringsmenyen (C3).
- Bla i sidene inntil elementet "Vannfilter" vises. Trykk på "Ok".
- Trykk på "Ok" for å gå til veiledet prosedyre.
- Ta ut vanntanken (A23) og det tilstoppede filteret.
- Trykk på "Ok" for å fjerne filteret ("Tilbake" for å gå tilbake til forrige meny, eller "Slette" for å avbryte operasjonen).
- Skift ut filteret, trykk på "Videre" og følg anvisningene gjengitt i forrige avsnitt fra punkt (4).

NB:

Når det har gått to måneder (se tidsviser) eller hvis apparatet står ubrukt i 3 uker, må man bytte filter selv om maskinen ikke viser denne meldingen i displayet.

19. TEKNISKE EGENSKAPER

Spenning:	220-240 V~ 50-60 Hz max. 10 A
Effekt:	1450 W
Trykk:	1,9 MPa (19 bar)
Max. kapasitet vannbeholder:	1,8 l
Dimensjoner LxDxH:	260x450x385 mm
Lengde på kabel:	1200 mm
Vekt (avhenger av modell):	11,2 kg
Max. kapasitet bønnebeholder:	300 g
Frekvensbånd:	2400 - 2500 MHz
Maksimal driftseffekt	20 mW

De'Longhi forbeholder seg retten til å foreta endringer på apparatets tekniske og estetiske karakteristikk på et hvilket som helst tidspunkt, gitt at produktets kvalitet og funksjon forblir uendret..



19.1 Anbefalinger for å spare energi





- For å redusere energiforbruket eller tilberedelse av en eller flere drikker kan man fjerne melkekannen og tilbehørene.
- Still inn autostopp etter 15 minutter (se avsnitt "6.8 Stille inn Autostopp").
- Aktiver Energisparing (se avsnitt "6.9 Generelt").
- Ved behov vil maskinen varsle brukeren om at den må avkalkes.

20. MELDINGER SOM VISES I DISPLAYET

MELDINGER SOM VISES	BETYDNING	LØSNING
Fyll tanken med ferskvann opp til MAX-nivå. Sørg for å fylle over Nivå 1	Det er ikke nok vann i tanken (A23) .	Ta ut tanken og fyll den med friskt og kaldt drikkevann opp til nivå 1. Sett den tilbake på plass i maskinen.
Jeg har ikke nok vann til drikken din. Fyll tanken med ferskvann opp til MAX-nivå. Sørg for å fylle over Nivå 1		
Sett inn vanntanken	Tanken (A23) er ikke korrekt satt i.	Sett den på plass på riktig måte ved å trykke den helt ned.
Fyll tanken med ferskvann. Tøm dryppeskålen og grutbeholderen	Mengden vann i tanken er ikke tilstrekkelig for å tilberede drikken og snart vil det bli nødvendig å tømme grutbeholderen.	Maskinen ber om at begge handlingene utføres. På denne måten vil det ikke være nødvendig å utføre andre handlinger, og det vil være mulig å tilberede flere drikker etter hverandre uten avbrudd.
Sett inn bryggeenhet	Etter rengjøring er ikke bryggeenheten (A6) blitt satt inn igjen.	Sett i bryggeenheten som vist i avsn. "15.9 Rengjøring av bryggeenheten"
Tøm grutbeholderen	Grutbeholderen (A10) er full.	Utfør rengjøring slik som forklart i par. "15.3 Rengjøring av beholderen for kaffegrut"
Sett inn grutbeholder og dryppeskål	Grutbeholderen (A10) og/eller dryppeskålen (A15) er ikke blitt satt inn korrekt eller de mangler.	Sett inn dryppeskålen sammen med grutbeholderen og trykk dem helt inn.
Tilsett foretrukket forhåndsmalt kaffe. Maksimalt en måleskje!	Det er blitt valgt en drikk som bruker kaffepulver.	Se til at trakten (A4) ikke er tett, fyll deretter på en strøken skje (D2) med forhåndsmalt kaffe, trykk på "Videre" i displayet og følg anvisningene i avsn. "8.4 Tilberedelse av drikk ved hjelp av forhåndsmalt kaffe".
Fyll bønnebeholderen og trykk Ok for å fortsette leveransen	Det er tomt for kaffebønner.	Fyll bønnebeholderen (A2) og trykk på Ok for å gjenoppta tilberedelsen
→		

MELDINGER SOM VISES	BETYDNING	LØSNING
Sett i varmtvannsuttaget	Uttaket (D6) er ikke blitt korrekt satt inn, eller det mangler.	Press uttaket helt inn (fig. 5). Maskinen vil gi fra seg et akustisk signal (hvis lydsignalfunksjonen er blitt aktivert).
Sett inn kanne for kald/varm melk	Melkekannen (E) eller (F) er ikke blitt korrekt satt inn, eller de mangler.	Sett inn melkekannen ved å skyve den helt inn. Maskinen vil gi fra seg et akustisk signal (hvis den akustiske signalfunksjonen er blitt aktivert).
Jeg utfører rengjøring. Jeg er tilbake om et øyeblikk	Apparatet er skittent innvendig.	Vent til apparatet igjen blir klart til bruk og velg deretter ønsket drikk. Hvis problemet fortsetter bes man kontakte et autorisert servicesenter.
De nye innstillingene er ikke blitt lagret	I forbindelse med egendefinering av en drikk (se kap. "13. "my"-funksjon (kun "Hot"-drikker) har tilberedelsen blitt avbrutt med vilje, enten med "X" eller som følge av utløst alarm.	Trykk på "X" for å gå tilbake til hjemmesiden (C) og vise alarmen som har forårsaket avbrutten. Følg anvisningene til alarmen som vises (se kap. "20. Meldinger som vises i displayet")
Malegraden er for fin for denne drinken. Reduser aroma og prøv på nytt	Kaffen er for finmalt og kaffen renner ut for langsomt eller ikke i det hele tatt.	Velg en mildere "Aroma" (se "8.3 Egendefinerte drikker")
	Hvis apparatet er utstyrt med avherdingsfilter (D4) må eventuelle luftbobler i kretsen fjernes. Luftbobler kan blokkere flyten i kaffeuttaket.	Trykk på "Ok" for å skille ut litt vann (se kap. "10. Klargjøring av varmt vann og varm te "inntil flyten er jevn. Hvis problemet vedvarer må filteret fjernes (se par. "18.2 Skifting eller fjerning av filter")
Malegraden er for fin for denne drinken. Reguler kverns malegrad ved å vri bryteren en posisjon av gangen	Kaffen er for finmalt og kaffen renner ut for langsomt eller ikke i det hele tatt.	Trykk "Ok" og fortsett til regulering av kaffekvernen (se avsn. "6.4 Regulere malegrad").
Velg en mildere aroma eller reduser mengden forhåndsmalt kaffe	Det har blitt brukt for mye kaffe.	Velg en mildere "Aroma" (se "8.3 Egendefinerte drikker") eller reduser mengden forhåndsmalt kaffe (maksimalt 1 måleskje). Trykk på "Ok" for å gå tilbake til hjemmesiden, eller vent til meldingen forsvinner.
Oppbevar melkekannen i kjøleskap	Det er blitt tilberedt en melkedrikk og melkekannen står fortsatt i maskinen	Ta ut melkekannen og sett den i kjøleskapet.
Maskinen må avkalkes. Trykk Ok for å starte (~50 min)	Angir at maskinen må avkalkes.	Hvis man ønsker å starte avkalkingen trykker man på "Ok" og følger veiledet prosedyre. Hvis ikke trykker man på "Avbryt". Hjemmesiden (C) vil vise symbolet  (C4) for å minne om at det må utføres avkalking (se kap. "16. Avkalking").
Avkalkingsprosessen ble avbrutt. Trykk Ok for å fortsette	Avkalking avbrutt eller ikke korrekt utført	Trykk på "Ok" for å fortsette (se kapittel "16. Avkalking").
→		

MELDINGER SOM VISES	BETYDNING	LØSNING
Skift ut vannfilter. Ok for å starte	Avherdingsfilter (D4) er oppbrukt.	Trykk på "Ok" for å bytte filter, eller trykk på "Avbryt" hvis man ønsker å bytte filter på et senere tidspunkt. Følg anvisningene i kap. "18. Avherdingsfilter".
Generell alarm: Se håndbok / app Coffe Link	Maskinen er veldig skitten innvendig.	Rengjør maskinen grundig som beskrevet i kap. "15. Rengjøring". Dersom maskinen etter rengjøring fremdeles viser denne meldingen, bes man ta kontakt med et autorisert Servicesenter
Tom krets. Trykk Ok for å starte fylling	Vannkretsen er tom	Trykk på "Ok" for å fylle kretsen. Tilberedelsen avbrytes automatisk. Det er normalt hvis det er litt vann i dryppeskålen (A15) etter påfyllingen. Hvis problemet vedvarer må man kontrollere at vanntanken (A23) er korrekt satt i.
	Det er blitt satt inn et nytt vannavherdingsfilter (D4)	Se til at alle anvisninger for bytte av filter er blitt fulgt på korrekt måte (se par. "18.1 Installere filter" og "18.2 Skifting eller fjerning av filter"). Hvis problemet vedvarer må filteret fjernes (par. "18.2 Skifting eller fjerning av filter").
Profilen til kaffebønnene er blitt endret! Husk å tilberede minst 3 kaffedrikker for et bedre resultat i koppen	Maskinen har behov for 3 tilberedelser med den nye kaffen før Bean Adapt kan reguleres	Lag minst 3 kaffedrikker med den nye kaffetyperen før det gjøres endringer i Bean Adapt
For en ideell temperatur Jeg anbefaler å starte en hurtigskylling for å varme meg opp. Sett en beholder på 0,2 L under uttakene og trykk på Start.	Hvis man ønsker å lage en "cold brew technology" drikk etter å ha laget flere varme drikker etter hverandre	setter man en beholder under kaffeuttakene og trykker på "Start" for å foreta en kald hurtigskylling som avkjøler kaffekretsen, eller trykk på "Hopp over" for å tilberede den ønskede drikken umiddelbart.
For en ideell temperatur Jeg anbefaler å starte en hurtigskylling for å varme meg opp Sett en beholder på 0,2 L under uttakene og trykk på Start.	Hvis man ønsker å lage en varm drikk etter å ha laget flere "cold brew technology" drikker etter hverandre	setter man en beholder under kaffeuttakene og trykker på "Start" for å foreta en varm hurtigskylling som varmer opp kaffekretsen, eller trykk på "Hopp over" for å tilberede den ønskede drikken umiddelbart.
	Viser at Energisparing er blitt aktivert.	For å deaktivere Energisparing gjør man som beskrevet i par. "6.9 Generelt".
	Angir at maskinen må avkalkes.	Det er nødvendig at man så raskt som mulig utfører avkalkingsoperasjonen som beskrevet i kapittel "16. Avkalking"
	Minner om at filteret må byttes (D4)	Bytt ut filter i henhold til instruksjonene i kap. "18. Avherdingsfilter".
		→

MELDINGER SOM VISES	BETYDNING	LØSNING
	Husk at det er nødvendig å utføre rengjøring av melkekanne (E) eller (F).	Vri skumreguleringsbryteren (E3) eller (F3) til posisjon CLEAN.
	Konnektiviteten er blitt konfigurert i programmeringsmenyen (C3) til maskinen.	Fortsett med tilkobling fra Coffee Link app.
	Betyr at apparatet er tilkoblet.	For å deaktivere forbindelsen gjør man som beskrevet i par. "6.3 Konnektiv".
	Konnektiviteten er aktiv, men cloud-tjenesten kan ikke nås.	Hvis den nettopp er blitt slått på bør man vente til maskinen fullfører prosessen.
		Hvis problemet vedvare må man deaktivere og aktivere tilkoblingen som forklart i par. "6.3 Konnektiv".
		Kontroller at lampene på ruterer viser at nettverket er aktivt.
		Hvis problemet fortsetter må man slå av og på maskinen og ruterer i hjemmenettverket.

21. PROBLEMLØSNING

Herunder er det gjengitt noen mulige feilfunksjoner.

Dersom problemet ikke løser seg ved å gjøre som beskrevet, burde man ta kontakt med teknisk assistanse.

PROBLEM	MULIG ÅRSAK	LØSNING
Apparatet vil ikke slå seg på	Støpselet er ikke korrekt satt i.	Sett støpselet på plass i kontakten (fig. 1).
Kaffen er ikke varm.	De innvendige rørkretsene i apparatet er nedkjølt fordi det har gått mer enn 2-3 minutter siden forrige kaffe ble tilberedt.	Før man tilbereder kaffe må rørkretsene varmes opp med skyllefunksjonen (se avsn. "8.1 Klargjør maskinen for kaffedrikker").
	Den innstilte kaffetemperaturen er for lav.	Still inn en høyere kaffetemperatur i programmeringsmenyen (C3) (se avsn. "6.5 Kaffetemperatur").
	Koppene er ikke blitt forhåndsvarmet.	Skylle koppene i varmt vann (NB: man kan anvende varmtvannfunksjonen).
	Maskinen må avkalkes	Gjør som forklart i kap. "16. Avkalking". Kontroller deretter hardhetsgraden ("17.1 Måling av vannets hardhet") og kontroller at apparatet er blitt stilt inn til korrekt hardhetsgrad ("17.2 Innstilling av vannhardhet").
		→

PROBLEM	MULIG ÅRSAK	LØSNING
Kaffen er ikke fylldig og har lite krem.	Kaffen er for grovmalt.	Gå inn i programmeringsmenyen (C3) og følg anvisningene for å regulere malegraden. Man ser resultater etter uttak av 3 kaffe (se avsn. "6.4 Regulere malegrad").
	Kaffetyper er ikke egnet.	Bruk en kaffeblending som er egnet for espressomaskiner.
	Kaffetyper er ikke fersk.	Pakken har stått åpen lenge og har tapt seg i smak.
Kaffen renner for langsomt ut, eller den drypper.	Kaffen er for finmalt.	Gå inn i programmeringsmenyen (C3) og følg anvisningene for å regulere malegraden. Man ser resultater etter uttak av 3 kaffe "6.4 Regulere malegrad").
Kaffen kommer ikke ut hverken av den ene eller andre dysen på kaffeuttaket.	Tutene på kaffeuttaket (A7) er tette.	Rengjør kaffeuttaket med en svamp eller med en tannpirker.
Den tilberedte kaffen er svært tynn.	Trakten (A4) er tett.	Rengjør trakten ved hjelp av børsten (D5) som beskrevet i avsn. "15.8 Rengjøring av påfyllingstrakt for forhåndsmalt kaffe".
Tilberedelsen av drikken er dårlig	Det er ikke nok vann i tanken	Sørg alltid for å fylle tanken over Nivå 1.
Apparatet skiller ikke ut kaffe.	Apparatet er skittent innvendig. Displayet viser "Jeg utfører rengjøring...".	Vent til apparatet igjen blir klart til bruk og velg deretter ønsket drikk. Hvis problemet fortsetter bes man kontakte et autorisert servicesenter.
Bryggeenheten (A6) kan ikke trekkes ut.	Man har ikke slått av på riktig måte	Slå av ved å trykke på tasten  (A9) (se kap. "5. Slå av apparatet").
Når en avkalkning er blitt utført må apparatet skylles for tredje gang.	Underveis i de to skyllesyklusene er ikke tanken (A23) blitt fylt opp til MAX-nivå	Gjør som anvist av apparatet, tøm først dryppeskålen (A15), for å unngå at vannet renner over.
Melken har store bobler eller spruter ut av melkeuttaket (E5) eller (F5).	Lokket (E1) eller (F1) til melkekannen er skitten	Rengjør lokket på melkebeholderen som beskrevet i par. "15.10 Rengjøring av melkekannene (E) og (F)".
	Lokket (E1) eller (F1) er ikke satt sammen korrekt.	Sett sammen alle komponentene på korrekt måte som vist i par. "9.1 Tilberedelse av melkekanne (E og F)" og "9.4 Regulering av mengde melkeskum".
→		

PROBLEM	MULIG ÅRSAK	LØSNING
Melken har store bobler eller spruter ut av melkeuttaket (E5) eller (F5) , eller den har lite skum.	Melken er ikke kald nok eller melketypen er ikke egnet for den valgte drikken	For best mulig resultat burde det brukes riktig type melk for å tilberede varme eller kalde drikker (se del "9.2 Hvilken melk skal brukes?"). Bruk drikker som holder kjøleskapstemperatur (cirka 5°C).
	Lokket (E1) eller (F1) til melkekannen er skittent	Rengjør melkekannen som forklart i avsn. "9.6 Rengjøring av kaffekanne etter hver bruk"
	Det er vann i fordypningen under skumreguleringsbryteren (E3) eller (F3)	Ta ut bryteren og tørk godt.
	Det anvendes en vegetabiliske drikker	For å forbedre resultatet anbefales det å bruke drikker som holder kjøleskapstemperatur (cirka 5°C). Reguler skummengden som vist i par. "9.4 Regulering av mengde melkeskum"
Koppebrettet (A13) er varmt.	Det er blitt tilberedt flere kaffedrikker etter hverandre.	
Etter rengjøring er det ikke mulig å sette dryppeskålen tilbake i maskinen	Kondensopsamleren (A12) er ikke blitt plassert korrekt	Kontroller at kondensopsamleren er blitt korrekt satt inn
Maskinen brukes ikke, men støy og skiller ut damp.	Maskinen er klar til bruk eller er nettopp blitt avslått. Det drypper derfor vann på dampenheten inne i maskinen.	Dette fenomenet er del av maskinens normale funksjon. Tøm dryppeskålen for å begrense fenomenet.
Apparatet skiller ut noen små mengder damp fra dryppeskålen (A15) og/eller det er vann på benken hvor apparatet er plassert.	Etter rengjøring er ikke risten blitt satt på (A14)	Sett risten tilbake på dryppeskålen
To Go drikken er for stor eller den renner ut av Travel Mug	Den valgte mengden er uegnet	Velg en mindre størrelse (Medio \overline{M} eller Piccolo \overline{P})
		Reguler mengden basert på din Mug slik at tilberedelsen blir gjort korrekt neste gang
Dårlig tilbredelse av To Go drikk	Den valgte mengden er uegnet	Velg en større størrelse (Medio \overline{M} eller Grande \overline{G})
		Reguler mengden basert på din Mug slik at tilberedelsen blir gjort korrekt neste gang
Travel Mug er for stor for maskinen	Luken på tommet til travel mug (A17) er lukket og/eller kaffeuttaket (A7) er senket ned	Åpne luken og/eller løft opp kaffeuttaket
Appen fungerer ikke	Feilfunksjon i app	Slå av og på appen
Appen signaliserer et maskinproblem som ikke eksisterer	Data fra maskin til app er ikke synkronisert	Deaktiver og aktiver konektivitet (par. "6.3 Konnektiv.")

INNEHÅLLSFÖRTECKNING

1. INLEDNING	59
1.1 Bokstäver inom parentes.....	59
1.2 Fel och reparationer	59
1.3 Ladda ner Appen!.....	59
2. BESKRIVNING	59
2.1 Beskrivning av apparaten (A)	59
2.2 Beskrivning av kontrollpanelen (B)	59
2.3 Beskrivning av startsidan (huvudskärm) (C).....	59
2.4 Beskrivning av tillbehören (D) (*olika beroende på modell).....	60
2.5 Beskrivning av mjölkkanan (hot) (E)	60
2.6 Beskrivning av mjölkkanan (cold) (F)	60
3. FÖRSTA IDRIFTTAGNING AV APPARATEN ☼ ..	60
4. PÅSLAGNING AV APPARATEN ☼	61
5. AVSTÄNGNING AV MASKINEN	61
6. MENYINSTÄLLNINGAR ☼	61
6.1 Sköljning	61
6.2 Avkalka	62
6.3 Anslutningsbarhet	62
6.4 Justering av malning.....	62
6.5 Kaffetemperatur.....	62
6.6 Språk.....	62
6.7 Skapa och ändra profiler	63
6.8 Ställ in auto-avstängning.....	63
6.9 Allmänt.....	63
6.10 Vattenfilter	63
6.11 Vattnets hårdhet	63
6.12 Fabriksvärden	63
6.13 Töm kretsen	63
6.14 Statistik.....	64
7. VAL AV DRYCKER	64
8. BEREDNING AV KAFFEDRYCKERNA ☼	65
8.1 Förbered maskinen för kaffedryckerna	65
8.2 Kaffedrycker med direkt val	65
8.3 Personalisering av drycken.....	65
8.4 Beredning av drycken med användning av förmalet kaffe	66
8.5 Bean Adapt Technology & Espresso SOUL ...	67
8.6 Allmänna indikationer för beredning av kaffedrycker	67
8.7 Råd för varmare kaffe.....	67
8.8 Kaffekanna /Cold Brew kannan	67
8.9 Rengöring av kaffekannen	68
9. BEREDNING AV DE MJÖLKBASERADE DRYCKERNA ☼	68
9.1 Förberedelse av mjölkkanorna (E och F)	68
9.2 Vilken mjölk ska jag använda?.....	68
9.3 Fyll på och haka fast mjölkkanan	69
9.4 Justera mängden skum	69
9.5 Tillreda mjölkdryckerna.....	69
9.6 Rengöring av mjölkkanan efter varje användning	69
10. BEREDA VARMT VATTEN OCH VARMT TE ☼ ..	70
10.1 Förberedelse av maskinen.....	70
10.2 Dispensering av varmt te.....	70
10.3 Dispensering av varmvatten.....	70
11. FAVOURITES DRYCKER (FAVORITER) ☼	70
12. BEREDNING AV DRYCKER TO GO ☼	71
12.1 Rengöring av travel mug efter varje användning	71
13. FUNKTION „MY“ (ENDAST DRYCKER "HOT") ☼	72
14. VÄLJ DEN EGNA PROFILEN ☼	72
15. RENGÖRING ☼	72
15.1 Rengöring av maskinen.....	72
15.2 Rengöring av maskinens interna krets	73
15.3 Rengöring av behållaren för kaffesump	73
15.4 Rengöring av droppbrickan och droppkarets galler.....	73
15.5 Rengöring av maskinens inandöme	73
15.6 Renöring av vattentanken	74
15.7 Rengöring av kaffedispenserns munstycken.....	74
15.8 Rengöring av tratten för matning av det förmalda kaffet	74
15.9 Rengöring av bryggruppen	74
15.10 Rengöring av mjölkkanorna (E) och (F)	75
16. AVKALKNING ☼	76
17. PROGRAMMERING AV VATTNETS HÅRDHET ..	77
17.1 Mätning av vattnets hårdhet.....	77
17.2 Inställning av vattnets hårdhet	77
18. AVHÄRDNINGSFILTER	77
18.1 Installation av filtret.....	77
18.2 Byte eller borttagning av filter	78
19. TEKNISKA DATA	78
19.1 Råd för Energibesparing.....	78
20. MEDDELANDEN SOM VISAS PÅ DISPLAYEN ..	79
21. FELSÖKNING	82

1. INLEDNING

Tack för att du valt en automatisk kaffe-och cappuccinomaskin. Ta dig ett par minuter för att läsa dessa bruksanvisningar. På så sätt kommer du att undvika faror och skador på maskinen.

1.1 Bokstäver inom parentes

Bokstäverna inom parentes motsvarar beskrivningen av apparaten (sid. 2-3).

1.2 Fel och reparationer

Vid problem ska du först och främst försöka åtgärda felet genom att följa anvisningarna i kapitlen "20. Meddelanden som visas på displayen" och "21. Felsökning".

Om dessa inte skulle vara tillräckliga eller för ytterligare förklaringar, rekommenderar vi att konsultera kundtjänst genom att ringa numret som anges i bladet "Kundtjänst" i bilaga.

Om ditt land inte skulle vara upptaget i bladet, ring numret som anges i garantin. För eventuella reparationer, vänd dig uteslutande till Teknisk Assistent hos De'Longhi. Adresserna återges på garantisedel, som medföljer maskinen.

1.3 Ladda ner Appen!



Ladda ner appen, skapa ditt konto genom att följa anvisningarna i själva appen.

I Appen återfinns dessutom recept, informationer, råd, kuriositeter om kaffevärlden och det är möjligt att ha tillgång till alla informationerna beträffande din maskin.

KONTROLLERA OM APPEN ÄR TILLGÄNGLIG I DITT LAND:
app-availability.delonghi.com

I de anslutna modellerna är det möjligt att fjärrstyra vissa funktioner i Appen Coffee Link.

 Denna symbolen understryker funktionerna som kan hanteras och konsulteras i Appen.

Det är dessutom möjligt att skapa nya drycker och spara dem i din maskin.

Observera:

- För att komma åt funktionerna i appen, aktivera anslutningsbarten från maskinens inställningsmeny (se "6.3 Anslutningsbarhet").
- Kontrollera de kompatibla enheterna på "compatibility.delonghi.com".

2. BESKRIVNING







2.1 Beskrivning av apparaten (A)

- A1. Lock för behållaren för kaffeböner
- A2. Behållare för kaffeböner
- A3. Justeringsratt för kaffekvarnen
- A4. Tratt för föremålet kaffe
- A5. Bryggglucka
- A6. Utdragbar brygggrupp
- A7. Kaffemunstycke justerbart i höjd
- A8. Anslutning för tillbehör
- A9. Knapp (☺): för att slå på och stänga av maskinen (standby)
- A10. Behållare för kaffesump
- A11. Stöd för sumpbehållare
- A12. Kondenskar
- A13. Bricka för koppar
- A14. Droppkarets galler
- A15. Droppkar
- A16. Utrymme för travel mug
- A17. Montering lucka för travel mug-utrymme
- A18. Luckans galler
- A19. Stöd för luckans galler
- A20. Indikator vattennivå i droppkaret
- A21. Matningskabel
- A22. Lock vattentank
- A23. Vattenbehållare

2.2 Beskrivning av kontrollpanelen (B)

- B1. Meny drycker "Cold" (kalla)
- B2. Meny drycker "To go" (att ta med)
- B3. Meny drycker "Hot" (varma)
- B4. Meny drycker "Favourites" (favoriter)

2.3 Beskrivning av startsidan (huvudskärm) (C)

- C1. Valbara drycker (direkt val)
- C2. För att visa och eventuellt anpassa dryckesinställningarna
- C3. Meny för inställning av apparaten
- C4. Indikationslampor:
 -  Maskin i väntan på den första anslutningen
 -  Indikationslampa Wi Fi aktiverad
 -  Indikationslampa avsaknad nätanlutning
 -  Indikationslampa energibesparing aktiverad
 -  Indikationslampa begäran om rengöring av mjölkkanan
 -  Indikationslampa för begäran om avkalkning
 -  Indikationslampa uttjänt filter
- C5. Bean Adapt Technology (aktivera från App): se "8.5 Bean Adapt Technology & Espresso SOUL"
- C6. Anpassningsbara profiler (se "14. Välj den egna profilen")

2.4 Beskrivning av tillbehören (D) (*olika beroende på modell)

Tillbehör som ingår i Starter pack:

- D1. Reaktionssticka "Total Hardness Test"
- D2. Doseringsmätt för förmalet kaffe
- D3. Avkalkningsmedel
- D4. Avhärtningsfilter
- D5. Pensel för rengöring
- D6. Dispenser varmvatten
- D7. Behållare för iskuber

- D8. Kaffekanna
- D9. Travel mug

2.5 Beskrivning av mjölkkanan (hot) (E)



- E1. Lock mjölkkanan
- E2. Mjölkbhållare
- E3. Ratt för att justera skummet/rengöring (Clean)
- E4. Anslutning-fasthakning mjölkkanan (avtagbar för rengöring)
- E5. Mjölkdispenser (justerbar i höjd)
- E6. Mjölkkupsugningsrör (i silikon)
- E7. Förlängning mjölkdispenser

2.6 Beskrivning av mjölkkanan (cold) (F)



- F1. Lock mjölkkanan
- F2. Mjölkbhållare
- F3. Ratt för att justera skummet/rengöring (Clean)
- F4. Anslutning-fasthakning mjölkkanan (avtagbar för rengöring)
- F5. Mjölkdispenser
- F6. Mjölkkupsugningsrör (i hårdplast)

3. FÖRSTA IDRIFTTAGNING AV APPARATEN

Observera:

- Eventuella spår av kaffe i kvarnen, beror på inställningstester som maskinen undergått vid fabriken innan den kommer ut i handeln och är bevis på den noggranna omsorg vi ägnar åt produkten.
- Vid den första användningen, skölj alla de avtagbara tillbehören med varmt vatten (mjölkkanan (E) och (F), travel mug* (D9), kaffekanna* (D8), vattentank (A22) och (A23)) som är avsedda att komma i kontakt med vatten eller mjölk. Vi rekommenderar att diska mjölkkanan i diskmaskin.

- Vi rekommenderar dig att snarast anpassa vattnets hårdhet enligt proceduren som beskrivs i kapitel "17. Programmering av vattnets hårdhet".

1. Anslut matningskabeln (A21) till elnätet (fig. 1).

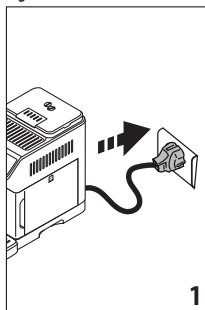

2. Tryck in flaggan som motsvarar önskat språk och bekräfta valet genom att trycka in "Klart".

Fortsätt sedan genom att följa instruktionerna som anges på själva maskinens display:

3. Dra ut vattentanken (A23) (fig. 2) fyll till MAX-linjen med färskt kallt dricksvatten (fig. 3);

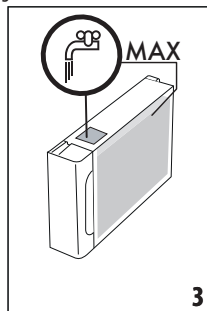
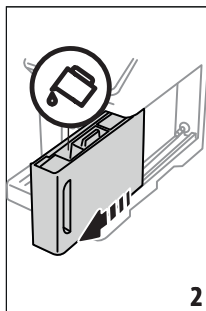

4. För sedan in själva tanken, och bekräfta sedan genom att trycka in "PÅ";
5. Fyll på behållaren med kaffebönor (A2) (fig. 4), och bekräfta sedan genom att trycka in "Framåt".

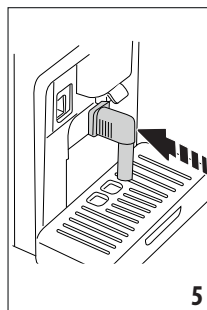
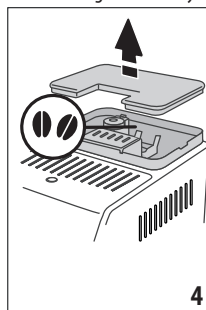

6. För in dispensern för varmvatten (D6) på tillbehörsanslutningen (A8) (fig. 5) och placera en behållare med mini-

mum kapacitet på 200 ml under (A7) och dispensern för varmvatten (fig. 6);

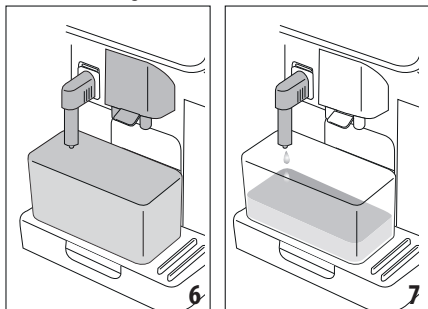

7. Tryck in "Ok" för att fylla på varmvattenkretsen: apparaten dispenserar vatten från varmvattensdispensern (fig. 7);
8. När dispensereringen avslutats fortsätter maskinen med en uppvärmning genom att utföra en sköljning med varmvatten från kaffedispensern (fig. 8).

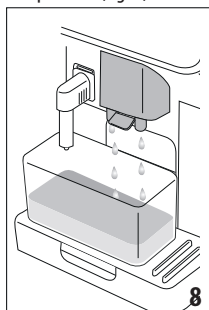

Vid avslutad uppvärmning föreslår maskinen en tutorial om användningen av maskinen.

Observera:

- Vid den första användningen är det nödvändigt att bereda 4-5 cappuccino innan maskinen börjar ge ett tillfredsställande resultat i koppen.
- Vid den första användningen är vattenkretsen tom, av denna anledning kan maskinen vara mycket bullrig; bullret avtar allteftersom kretsen fylls.

4. PÅSLAGNING AV APPARATEN

Observera:

- Vid varje påslagning, utför maskinen automatiskt en föruppvärmnings- och sköljningscykel, som inte kan avbrytas. Maskinen är klar för användning endast efter utförandet av denna cykel.
1. För att slå på maskinen tryck in knappen  (A9) (fig. 9): apparaten slås på.

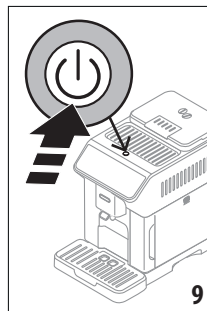

2. När uppvärmningen fullbordats, starta en sköljningsfas med varmt vatten som kommer ut från kaffedispensern (A7); på detta sättet låter apparaten, utöver att värma brygggruppen, varmt vatten rinna genom de interna ledningarna så att dessa värms upp.

5. AVSTÄNGNING AV MASKINEN

Vid varje avstängning, utför maskinen en automatisk sköljning, om kaffe har beretts.

1. För att stänga av maskinen, tryck in knappen  (A9) (fig. 9).
2. Om förutsett, utför maskinen sköljningen av kaffedispensern (A7) med varmt vatten och stängs sedan av (stand-by).

Observera:

Om apparaten inte används under längre perioder, koppla bort apparaten från elnätet efter att ha utfört avstängningen.

Varning!

Dra aldrig ut kontakten när apparaten är påslagen.

6. MENYINSTÄLLNINGAR

6.1 Sköljning

Med denna funktionen är det möjligt att låta varmt vatten komma ut ur kaffedispensern (A7) (och, om införd, från varmvattensdispensern (D6)) så att maskinens interna krets rengörs och värms upp.

Placera en behållare med minimum kapacitet på 100 ml under dispenserramarna (fig. 6).

För att aktivera denna funktionen, utför följande:

1. Tryck in inställningsmenyn (C3);
2. Visa titeln "Sköljning";
3. Tryck "Ok" för att starta dispensereringen: efter några sekunder kommer varmt vatten ut, som rengör och värmer upp maskinens interna krets (fig. 7-8);
4. För att avbryta sköljningen tryck in "Stopp" eller invänta automatisk avstängning.

Observera:

- Vid stillastående över 3-4 dagar rekommenderas starkt, när maskinen satts på igen att utföra 2-3 sköljningar innan den används;

- Det är normalt efter att ha utfört denna funktionen, att det finns vatten i behållaren för kaffesump (A10).

6.2 Avkalka



För instruktioner om hur avkalkningen ska genomföras hänvisas till kapitel "16. Avkalkning".

6.3 Anslutningsbarhet

Med denna funktionen aktiverar man eller inaktiverar maskinens anslutningsbarhet. Gör så här:

1. Tryck in inställningsmenyn (C3);
2. Bläddra bland sidorna tills titeln "Anslutningsbarhet" visas;
3. Tryck in "PÅ";
4. Aktivera Wi-Fi-uppkopplingen och fjärrkontrollen (kan utföras med Appen De'longhi Coffee Link);
5. På skärmbilden visas maskinens PIN, som krävs för anslutning till appen;
6. Tryck in "<" för att spara det nya valet och gå tillbaka till inställningsmenyn;
7. Tryck in "XW" för att gå tillbaka till startsidan (C).

På startsidan visas symbolen (C4) för anslutningens tillstånd, omväxlande med de andra (t ex avkalkning, etc.)

Symbol på startsidan	Innebörd
	Anslutningsbarhet aktiverad: maskinen inväntar den första anslutningen
	Maskinen är ansluten
	Maskinen är ansluten till Wi-Fi-nätet i hemmet med det finns inte något nät eller så är molnet inte tillgängligt
--	Anslutningen har inaktiverats. För att aktivera den gå till menyn Inställningar (C3)

Observera:

- Om fjärranslutningen är avstängd, kan det hända att vissa av Appens funktioner inte är tillgängliga (t ex dispensering av drycker).
- Om du byter namn eller lösenord på Wi-Fi-nätet eller om du ansluter till ett nytt Wi-Fi-nät är det nödvändigt att utföra återställningsproceduren enligt nedan:
 1. Utför vad som beskrivs tidigare från punkt 1 till 3;
 2. Tryck in "Återställ";
 3. Tryck in "Ok" för att bekräfta raderingen av nätinställningarna;
 4. Återanslut med appen och välj de nya identifieringarna.

6.4 Justering av malning

Maskinen föreslår en tutorial för att justera malningen korrekt och erhålla bästa resultat:

1. Tryck in inställningsmenyn (C3);
2. Bläddra bland sidorna tills du visar titeln "Justera malning";
3. Tryck in "Läs mer" för att konsultera tutorialen om justering av malningsgraden.

Observera:

- Man rekommenderar att utföra ytterligare ändringar, endast efter att ha berett minst 3 koppar kaffe efter den beskrivna proceduren. Om du på nytt skulle upptäcka en ej korrekt dispensering av kaffet, upprepa proceduren.
- Justeringsratten (A3) ska vridas endast medan kaffekvarnen är i funktion i de första fasen av beredningen av kaffedryckerna.

Bean Adapt Technology

Vi rekommenderar dig att gå till Bean Adapt Technology, i Appen Coffee Link, för att ställa in denna parameter på lämpligt sätt, beroende på den använda kaffebönan.

6.5 Kaffetemperatur

Om du önskar modifiera vattentemperaturen med vilken kaffet dispenseras, utför följande:

1. Tryck in inställningsmenyn (C3);
2. Bläddra bland sidorna tills titeln "Kaffetemperatur" visas;
3. Tryck in "Ställ in";
4. Välj önskad temperatur mellan de föreslagna;
5. Tryck in "<" för att spara det nya valet och gå tillbaka till inställningsmenyn;
6. Tryck in "XW" för att gå tillbaka till startsidan (C).

Observera:

Varying the temperature has most effect for long drinks.

Bean Adapt Technology

Vi rekommenderar dig att gå till Bean Adapt Technology, i Appen Coffee Link, för att ställa in denna parameter på lämpligt sätt, beroende på den använda kaffebönan.

6.6 Språk

Om du önskar ändra språk på startsidan, gör så här:

1. Tryck in inställningsmenyn (C3);
2. Bläddra bland sidorna tills du visar titeln "Språk";
3. Tryck in "PÅ";
4. Tryck in knappen för språket som du önskar välja (tryck in knappen "PÅ" eller "Tillbaka" för att se de tillgängliga språken): displayen uppdateras omedelbart med det valda språket;
5. Tryck in "<" för att gå tillbaka till inställningsmenyn med det nya valet sparat;
6. Tryck in "XW" för att gå tillbaka till startsidan (C).

6.7 Skapa och ändra profiler

Med denna funktionen är det möjligt att ändra bild och färg på ikonerna för varje profil. För att anpassa ikonerna, gör så här:

1. Tryck in inställningsmenyn (C3);
2. Bläddra bland sidorna tills du visar titeln "Spara och ändra profiler";
3. Tryck in "PÅ";
4. För att skapa en ny profil: tryck in "Lägg till";
För att ändra en existerande profil: välj profil och tryck in "Ändra";
5. Anpassa efter önskan och tryck in "Spara" för att bekräfta.
6. Tryck in "XW" för att gå tillbaka till startsidan (C).

6.8 Ställ in auto-avstängning

Det är möjligt att ställa in automatisk avstängning, så att maskinen stängs av efter 15 eller 30 minuter eller efter 1 eller 3 timmars överksamhet.

För att programmera den automatiska avstängningen utför följande:

1. Tryck in inställningsmenyn (C3);
2. Bläddra bland sidorna tills du visar titeln "Ställ in auto-avstängning";
3. Välj en önskad tidsintervall (15, 30 minuter eller 1 timme eller 3 timmar).
4. Tryck in "X" för att gå tillbaka till startsidan (C) med det nya valet sparad i minnet.

6.9 Allmänt

1. Tryck in inställningsmenyn (C3);
 2. Bläddra bland sidorna tills du visar titeln "Allmänt";
- Under denna titeln, kan du aktivera eller inaktiveras följande funktioner, med en enkel rörelse:

- "Ljudsignal": när den är aktiverad, avger apparaten en ljudsignal vid varje procedur.
 - "Energibesparing": med denna funktionen är det möjligt att aktivera eller inaktivera läget för energibesparing. När funktionen är aktiverad, garanterar den en mindre energiförbrukning, i enlighet med gällande europeiska föreskrifter. För att ange att den är aktiverad, visar startsidan .
3. Tryck in "X" för att gå tillbaka till startsidan (C) med det nya valet sparad i minnet.

6.10 Vattenfilter

För instruktionerna beträffande filtret (C4), se kapitlet "18. Avhärtningsfilter".

6.11 Vattnets hårdhet

För instruktionerna beträffande inställning av vattnets hårdhet, hänvisas till kapitel "17. Programmering av vattnets hårdhet".

6.12 Fabriksvärden

Med denna funktionen återställs alla inställningar i menyn och alla anpassningar som utförts av kunden och återgår till

fabriksvärdena (med undantag för språket, som förblir det inställda samt statistiken).

Gör så här:

1. Tryck in inställningsmenyn (C3);
2. Bläddra bland sidorna tills du visar titeln "Fabriksvärden";
3. Tryck in "PÅ";
4. Välj vad du vill återställa: maskinen eller enskild profil, tryck sedan in "PÅ";
5. Följ de relativa indikationerna tills du bekräftar återställningen med "Ok";
6. Tryck in "X" för att gå tillbaka till startsidan (C).

Observera:

När maskinen har återställts (inte den enskilda profilen) till fabriksvärden, förslår maskinen introduktionstutorialen igen.

6.13 Töm kretsen

Före en period av användningsuppehåll eller innan apparaten förs till ett servicecenter, rekommenderas det att tömma maskinens hydraulkrets, för att undvika att vattnet fryser i de inre kretsarna.

Gör så här:

1. Tryck in inställningsmenyn (C3);
2. Bläddra bland sidorna tills titeln "Töm kretsen" visas;
3. Tryck "ok" för att starta den guidade proceduren;
4. Dra ut, töm och sätt tillbaka sumpbehållaren (A10) och droppkaret (A15) (fig. 10), och tryck sedan in "Framåt";

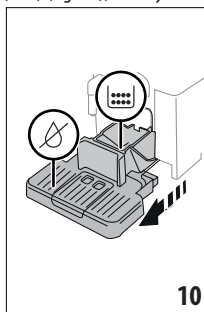

5. För in dispensern (D6) på anslutningen (A8) (fig. 5);
6. Placera en behållare på 100ml under dispensarna (fig. 6).
Tryck in "PÅ";
7. Maskinen utför en sköljning med varmt vatten från dispensarna;
8. När tömningen avslutats, dra ut vattentanken (A23) (fig. 11) och töm den;
9. Om det finns ett avhärtningsfilter, ta bort det från vattentanken (D4) och tryck på "Framåt";

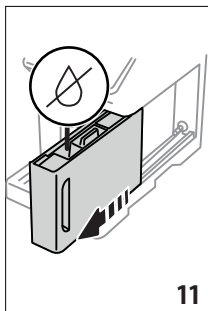

10. För in tanken igen (tom) och tryck in "PÅ";
 11. Invänta att maskinen utför tömningen; (Varning: varmt vatten från dispensrarna!). Efterhand som kretsen töms, kan maskinen öka bullernivån: det rör sig om maskinens normala funktion.
 12. Vid avslutad tömning, dra ut, töm och sätt tillbaka droppbrickan och tryck sedan in "Framåt";
 13. Tryck "Ok": maskinen stängs av (stand by).
- Vid påföljande påslagning av maskinen, följ instruktionerna i kapitel "3. Första idrifttagning av apparaten".

6.14 Statistik

Med denna funktionen visas maskinens statistiska data. För att visa dessa, utför följande:

1. Tryck in inställningsmenyn (C3);
2. Bläddra bland sidorna tills du visar titeln "Statistik" och huvudsakliga statistiska data: för att visa fler data, tryck in "Läs mer";
3. Tryck in "<" för att gå tillbaka till inställningsmenyn.

7. VAL AV DRYCKER

Din apparat tillåter dig att bereda ett stort urval av drycker.

 dryckerna som är märkta med denna symbolen är tillgängliga även i menyn "To Go".

	Hot		Cold
Espresso	✓	✗	✓
2X Espresso	✓	✗	✗
Coffee	✓	✗	✗
Doppio+	✓	✗	✗
Long	✓	✗	✗
			→

	Hot		Cold
Americano 	✓	✗	✓
Kaffekanna	✓	✗	✗
Cold Brew 	✗	✓	✗
Kanna Cold Brew	✗	✓	✗
Cold Brew to Mix	✗	✓	✗
Cold Brew Latte 	✗	✓	✗
Cold Brew Cappuccino 	✗	✓	✗
Coffee 	✗	✗	✓
Cappuccino 	✓	✗	✓
Latte Macchiato 	✓	✗	✓
Caffelatte 	✓	✗	✓
Cappuccino Mix 	✓	✗	✓
Espresso Macchiato	✓	✗	✗
Flat White 	✓	✗	✓
Cappuccino +	✓	✗	✗
Cortado	✓	✗	✗
Mjölk 	✓	✗	✓
Tefunktion	✓	✗	✗
Varmt vatten	✓	✗	✗

Gå till panelen för typen av önskad dryck (Hot-Varma; Cold-Kalla; To go-l travel mug), och utrusta maskinen med de nödvändiga tillbehören.

8. BEREDNING AV KAFFEDRYCKERNA

8.1 Förbered maskinen för kaffedryckerna

Varning!

Använd inte gröna, karamellerade eller kanderade kaffeböner eftersom dessa kan klibba fast i kaffekvarnen och göra den oanvändbar.

1. Placera 1 eller 2 koppar under kaffedispensern (A7);
2. Sänk dispensern så att de kommer så nära koppen som möjligt (fig. 12): på så sätt erhåller du bättre skum.

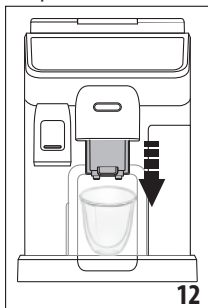

8.2 Kaffedrycker med direkt val

1. Tryck direkt på startsidan (C) på bilden för önskat kaffe (C1) (t ex. espresso, fig. 13);

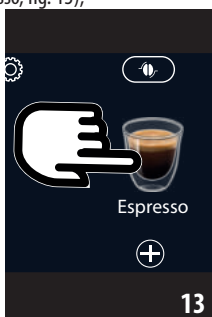

2. **Kaffedrycker hot** apparaten utför beredningen.

Cold Extraction Technology:

- Välj önskad intensitet: "Original" eller "Intensiv"; tryck sedan in "Framåt";
- Före dispenseringen, föreslår apparaten mängden iskuber: håll den angivna mängden iskuber i glaset (fig. 14): tryck in "Dispensera".



- Apparaten går vidare med beredningen. På displayen visas beskrivningen av varje enskild fas (malning, beredning, dispensering av kaffe).

Observera:

- Coffee Extraction Technology är en metod för långsam extraktion: den kommer således att ta några minuter.
- Före dispenseringen av Cold Brew drycker, töm vattentanken, skölj den och fyll den med färskt och kallt dricksvatten.
- När du lagar till en Cold Brew dryck omedelbart efter en varm dryck, föreslår maskinen en kall sköljning för att erhålla drycken vid korrekt temperatur. Utför i detta fallet en sköljning eller tryck in "Hoppa över" för att fortsätta med beredningen.

Andra kalla kaffedrycker:

- Välj om du vill ha en "Ice" dryck (kall) eller "Extra ice" (extra kall): tryck in "Framåt";
- beroende på föregående val, föreslår apparaten mängden iskuber innan den går vidare med dispenseringen: håll det angivna antalet iskuber i glaset (fig. 14): tryck in "Dispensera".
- Apparaten går vidare med beredningen.

På displayen visas beskrivningen av varje enskild fas (malning, kaffedispensering).

När beredningen avslutats, är maskinen redo för en ny användning.

8.3 Personalisering av drycken

För att dispensera kaffe med personifierade parametrar, gör så här:

1. Tryck in  (C2) längst ner på bilden för önskat kaffe (t ex. espresso, fig. 15). på displayen visas parametrarna som kan anpassas beroende på den egna smaken:

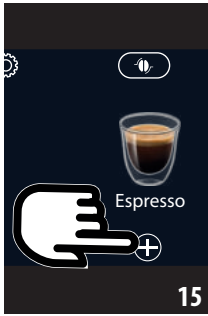

Mängd	
Intensitet	

- 2. Dryck caffè hot:** När parametrarna har ställts in, tryck in "Tillred", apparaten går vidare med beredningen och på displayen visas beskrivningen av varje enskild fas (malning, kaffedispensering);

Cold Extraction Technology: Välj mängd, tryck sedan in "Start" och fortsätt enligt följande:

- Välj om du vill ha en "Ice" dryck (kall) eller "Extra ice" (extra kall): tryck in "Framåt";
- Före dispenseringen, föreslår apparaten mängden iskuber: håll den angivna mängden iskuber i glaset (fig. 14): tryck in "Dispensera".
- Apparaten går vidare med beredningen. På displayen visas beskrivningen av varje enskild fas (malning, beredning, dispensering av kaffe).

Observera:

- Coffee Extraction Technology är en metod för långsam extraktion: den kommer således att ta några minuter.
- Före dispenseringen av Cold Brew drycker, töm vattentanken, skölj den och fyll den med färskt och kallt dricksvatten.
- När du lagar till en Cold Brew dryck omedelbart efter en varm dryck, föreslår maskinen en kall sköljning för att erhålla drycken vid korrekt temperatur. Utför i detta fallet en sköljning eller tryck in "Hoppa över" för att fortsätta med beredningen.

Andra kalla kaffedrycker: N parametrarna ställts in, tryck in "Starta" och fortsätt så här:

- Välj om du önskar en dryck "Ice" (is) eller "Extra ice" (extra is): tryck in "Framåt";
- beroende på föregående val, föreslår apparaten mängden iskuber innan den går vidare med dispenseringen: håll det angivna antalet iskuber i glaset (fig. 14): tryck in "Tillred".

- Apparaten fortsätter med beredningen och på displayen visas beskrivningen av varje enskild fas (malning, kaffedispensering).
3. När dispenseringen är avslutad, tryck in "Spara" för att spara de nya inställningarna eller "Radera" för att bibehålla de föregående inställningarna.

Observera:

Om du sparar, kommer de nya inställningarna att stanna kvar i minnet ENDAST i den valda profilen.

4. Tryck in "X" för att gå tillbaka till startsidan (C).

Apparaten är redo för en ny användning.

8.4 Beredning av drycken med användning av förmalet kaffe

Viktigt!

- Inför aldrig förmalet kaffe i maskinen när den är avstängd, för att undvika att det sprider sig inuti maskinen och smutsar ner den. I denna händelse kan maskinen ta skada.
- Inför aldrig mer än 1 struket mått (D2), annars kan maskinens inandöme smutsas ner eller så kan tratten (A4) täppas igen.

När du använder förmalet kaffe, är det möjligt att bereda endast en kopp kaffe åt gången.

- Vid beredning av kaffe **Long**: vid halva beredningen, när maskinen begär det, håll i ett struket mått förmalet kaffe och tryck "Ok".
- Det är inte möjligt att laga till dryckerna **Doppio+, 2x Espresso, Kaffekanna, Cappuccino+ och dryckerna Cold Brew** med användning av förmalet.

1. Tryck in (C2) längst ner på bilden som motsvarar önskat kaffe (t ex. Espresso, fig. 15): på displayen visas parametrarna som kan personaliseras beroende på den egna smaken;
2. Välj mängd och förmalet kaffe
3. Tryck in "Dispensera";
4. Lyft locket på tratten för förmalet kaffe, försäkra dig att tratten inte (A4) är igentäppt och för sedan in ett struket mått (D2) förmalet kaffe (fig. 16): tryck in "Ok" för att fortsätta med dispenseringen

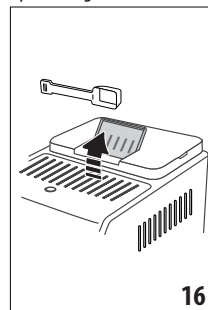

- Apparaten går vidare med dispenseringen och på displayen visas beskrivningen av varje enskild fas (uppvärmning av vatten, dispensering av kaffe).

När beredningen avslutats, är maskinen redo för en ny användning.

8.5 Bean Adapt Technology & Espresso SOUL

En tillgänglig kaffe expert som i ett fåtal steg tillåter dig att optimera utdragningen av kaffet och resultatet i koppen.

Den intelligenta tekniken vägleder dig vid justeringen av maskinen beroende på använda kaffeböner: graden av malning vid extraktionen, varje vas kommer att justeras för att erhålla det bästa av kaffebönan.

Ladda ner och öppna Appen Coffee Link för att upptäcka mer.

När inställningarna sedan sparats i avsnittet "Bean Adapt Technology" i appen, är på startsidan (C) drycken "Espresso SOUL" tillgänglig (C1).

För att bereda espresso kaffet, följ sedan indikationerna i avsnitt "8.2 Kaffedrycker med direkt val".

Observera:

Det är möjligt att ändra mängden i receptet "Espresso SOUL" såsom anges i avsnittet "8.3 Personalisering av drycken".

8.6 Allmänna indikationer för beredning av kaffedrycker

- Mängden vatten över nivå 1, garanterar total dispensering av det största antalet drycker. Genom att alltid fylla på över nivå 1, tillåter du maskinen att bedöma hur mycket vatten som finns tillgängligt för att dispensera dryckerna.
- Medan maskinen bereder kaffet, kan dispenseringen stoppas när som helst genom att trycka in "Stopp" eller "Radera".
- Om du vill öka mängden kaffe i koppen, när dispenseringen just avslutats, är det tillräckligt att trycka in "Extra: när sedan den önskade mängden uppnåtts, tryck in "Stopp" eller "Radera".
- Under användningen visas en del meddelanden på displayen ("Fyll tanken med färskt vatten upp till MAX-nivå", etc.) var innebörd återges i kapitlet "20. Meddelanden som visas på displayen".
- Cold Extraction Technology:** om du bereder Cold Brew drycker, rekommenderar vi att fylla vattentanken med färskt och kallt dricksvatten.
- Om vattnet kommer ut i droppar eller tunt med lite skum eller för kallt, konsultera tutorialen om justering av malning (se avsnitt "6.4 Justering av malning") och kapitlet "21. Felsökning".
- Om funktionen "Energibesparing" har aktiverats, kan dispenseringen av den första koppen kaffe kräva några sekunders väntan.

8.7 Råd för varmare kaffe

För att erhålla varmare kaffe, rekommenderar vi att:

- utför en sköljning innan du dispenserar kaffet (avsnitt "8.1 Förbered maskinen för kaffedryckerna");
- värma kopporna med varmt vatten (använd funktionen för varmt vatten, se kapitlet "10. Bereda varmt vatten och varmt te");
- öka kaffetemperaturen (avsnitt "6.5 Kaffetemperatur").

8.8 Kaffekanna /Cold Brew kanna

Kaffekanna och Cold Brew kanna är två drycker som kan avnjutas i sällskap; Kaffekanna, baserad på espressokaffe, är en lätt och balanserad dryck, med ett tunt lager kräm; Cold Brew kanna är en Cold Brew-baserad dryck för en uppfriskande stund att dela med sig av.

Tillvalstillbehör för vissa modeller:	
	Kanna (kapacitet 1 liter)
	Typ: DLSCO21
	EAN: 8004399333642

För att dispensera en dryck, gör så här:

- Tryck direkt på startsidan (C) på bilden för önskad dryck (C1);
- Välj antalet koppar att tillreda och önskad arom;

Antal koppar	Antal malningar	Total mängd (ml)*	
		Kaffekanna	Kanna Cold Brew
2	2	250	240
3	3	375	360
4	4	500	480
5	5	625	600
6	6	750	720

* De angivna mängderna är ungefärliga och kan variera beroende på typen av kaffe.

- Tryck in "Starta" för att gå till nästa fas;
- Kaffekanna (Hot):**
 - Fyll på vattentanken (A23) och behållaren för kaffeböner (A2) enligt indikationerna på displayen (fig. 17).

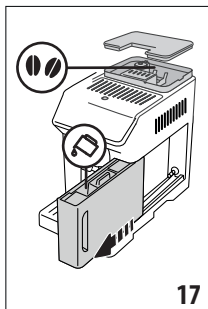

- När du försäkrat dig att mängden vatten och kaffe är tillräckliga för beredningen, tryck in "Framåt";

Kanna Cold Brew:

Observera:

Före dispenseringen av Cold Brew drycker, töm vattentanken, skölj den och fyll den med färskt och kallt dricksvatten.

- Välj önskad intensitet: "Original" eller "Intensiv"; tryck sedan in "Framåt";
 - Fyll på vattentanken (A23) med vatten och fyll på behållaren för kaffeböner (A2) som anges på displayen (fig. 17).
 - När du sedan är säker på att vattnet och bönerna är tillräckliga, tryck in "Framåt";
5. Placera kannan (D8) under kaffedispensern (A7). Tryck in "Tillred";
 6. Apparaten går vidare med tillredningen av ett antal malningar som är lämpliga för antalet koppar som ska tillredas och displayen visar beskrivningen av varje enskild fas (malning, kaffedispensering).

Observera:

"Avbryt" eller "Stopp": tryck in om du önskar avbryta beredningen helt och gå tillbaka till startsidan.

7. När dispenseringen är avslutad, tryck in "Spara" för att spara de nya inställningarna eller "Radera" för att bibehålla de föregående inställningarna.

8. Tryck in "X" för att gå tillbaka till startsidan (C).

Apparaten är redo för en ny användning.

Observera:

Om du sparar, kommer de nya inställningarna att stanna kvar i minnet ENDAST i den valda profilen.

SÄKERHETSVARNING:

Efter att ha lagat till en kanna kaffe (Hot), låt maskinen svalna i 5 minuter innan du bereder en annan dryck. Risk för överhettning!

8.9 Rengöring av kaffekannan

Vi rekommenderar att skölja kannan (D8) efter varje användning, med varmvatten och mildt diskmedel.

Skölj sedan noggrant med varmt vatten för att eliminera alla rester av diskmedel.

Kaffekannan kan diskas i diskmaskin.

9. BEREDNING AV DE MJÖLKBASERADE DRYCKERNA ☼

9.1 Förberedelse av mjölkkanorna (E och F)

Observera:

För att undvika att erhålla mjölk med lite skum eller med stora bubblor, rengör alltid mjölkkanorna enligt beskrivningen i avsnitten "9.6 Rengöring av mjölkkanan efter varje användning" och "15.10 Rengöring av mjölkkanorna (E) och (F)".

9.2 Vilken mjölk ska jag använda?

Skummets kvalitet kan skifta beroende på:

- mjölkens eller den vegetabiliska dryckens temperatur (för optimala resultat, använd alltid mjölk eller vegetabiliska drycker vid 5°C);
- typ av mjölk eller vegetabilisk dryck;
- använt märke;
- ingredienser och näringsvärden.

	LatteCrema HOT ☺	LatteCrema COOL ☼
Komjölk		
Fullmjölk (fett >3,5%)		✗
Lättmjölk (fett mellan 1,5 och 1,8%)	✓	✗
Fettfri (fett < 0,5%)		✓
Vegetabiliska drycker		
Soja	✓	✓
Mandel	✓	✓
Havre	✓	✓

9.3 Fyll på och haka fast mjölkkanan

1. Lyft locket (E1) eller (F1) (fig. 18);

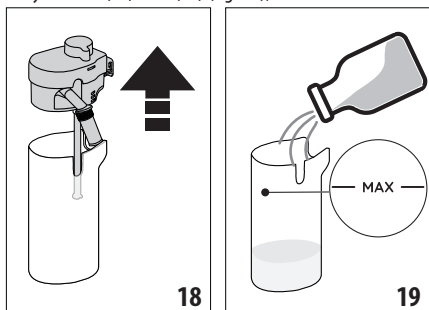

2. Fyll mjölkbehållaren (E2) eller (F2) med en tillräcklig mängd mjölk, överskrid inte MAX-nivån som är tryckt på behållaren (fig. 19);
3. Försäkra dig att mjölkpumpsugningsröret (E6) eller (F6) är väl infört i det därför avsedda utrymmet i botten av mjölkkanans lock (fig. 20);

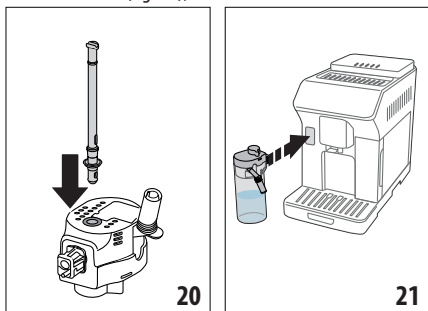





4. Sätt tillbaka locket på mjölkbehållaren;
5. Haka fast kannan genom att föra in den till anslutningsstopp (A8) (fig. 21). Maskinen avger en ljudsignal (om funktionen är aktiverad);
6. Placera en tillräckligt stor kopp under kaffedispenserns munstycket (A7) och under mjölkdispensern (E5) eller (F5). Det är möjligt att förlänga endast mjölkdispensern (E5) genom att verka på förlängningen;
7. Välj önskad dryck som anges i följande avsnitt.

Observera:

Om funktionen "Energibesparing" har aktiverats (se avsnitt "6.9 Allmänt"), kan dispenseringen av drycken kräva några sekunders väntan.

9.4 Justera mängden skum

Genom att vrida skumjusteringsratten (E3) eller (F3) väljer du mängden skum av mjölken som kommer att dispenseras under tillredningen av mjölkdryckerna.

Rattens position	Rekommenderas för...		
	Hot	 Cold	Cold
 MIN skum	<ul style="list-style-type: none"> • Caffelatte • Varm Mjölk (inte skummad) 	---	<ul style="list-style-type: none"> • Caffelatte
 MED skum	<ul style="list-style-type: none"> • Latte • Macchiato • Flat White • Cortado 	<ul style="list-style-type: none"> • Cold Brew Latte 	<ul style="list-style-type: none"> • Latte • Macchiato • Flat White
 MAX skum	<ul style="list-style-type: none"> • Cappuccino • Cappuccino Mix • Espresso Macchiato • Cappuccino + Varm Mjölk (Skummad) 	<ul style="list-style-type: none"> • Cold Brew Cappuccino 	<ul style="list-style-type: none"> • Cappuccino • Cappuccino Mix • Kall Mjölk (Skummad)

9.5 Tillreda mjölkdryckerna

Tryck direkt på startsidan (C) på bilden för den önskade drycken (C1).

Som för kaffedryckerna är det möjligt att erhålla en anpassad dryck genom att trycka på symbolen ⊕ (C2) längst ner på bilden på startsidan.

9.6 Rengöring av mjölkkanan efter varje användning

Efter varje dispensering av mjölkdryck begär maskinen att utföra funktionen CLEAN för att rengöra mjölkkanans lock (E1) eller (F1). För att utföra rengöringen, utför följande:

1. Lämna mjölkkanan införd i maskinen (det är inte nödvändigt att tömma mjölkbehållaren);
2. Placera en kopp eller en annan behållare under mjölkdispensern (E5) eller (F5) (fig. 22);

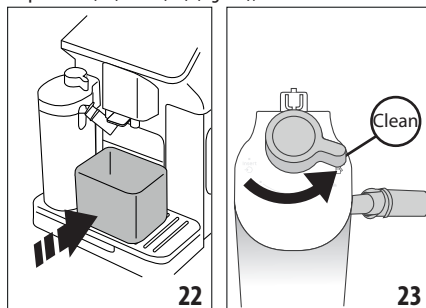

3. Vrid vredet för justering av skum/rengöring (E3) eller (F3) till "Clean" (fig. 23) : från mjölkdispensern kommer varmvatten eller ånga ut. Rengöringen avbryts automatiskt;
4. För tillbaka justeringsratten till ett av valen för skum;

Om jag måste göra flera beredningar i följd:

- För att gå vidare med de påföljande tillredningarna, när meddelandet för funktionen "Clean", kommer upp, tryck in "Avbryt". Gå vidare med rengöringen av mjölkkanan efter den sista tillredningen.

Vid avslutad tillredning, är mjölkkanan tom eller så är inte mjölken tillräcklig för ytterligare recept

- Efter att ha utfört rengöringen med funktionen "Clean", montera ner mjölkkanan och rengör alla komponenterna enligt proceduren som återges i avsnittet "15.10 Rengöring av mjölkkanorna (E) och (F)"

Vid avslutad tillredning, finns det fortfarande tillräcklig med mjölk i kannan för ytterligare recept

- Efter att ha utfört rengöringen med funktionen "Clean" dra ut mjölkkanan och ställ den i kylskåpet. Kannan "HOT" kan förvaras i kylskåp i 2 dagar, medan kannan "COOL" inte mer än en dag; rengör sedan alla komponenterna enligt proceduren som återges i avsnitt "15.10 Rengöring av mjölkkanorna (E) och (F)".



Varning:

Om mjölkkanan varit utanför kylskåpet i över **30 minuter**, montera ner och rengör alla komponenterna enligt proceduren som återges i avsnitt "15.10 Rengöring av mjölkkanorna (E) och (F)".

Allmänna observationer efter tillredningen av mjölkdryckerna:

- Om rengöringen inte utförs, visar startsidan symbolen för att påminna att det är nödvändigt att utföra rengöringen av mjölkkanan.
- I vissa fall är det, för att utföra rengöringen, nödvändigt att vänta tills maskinen värmts upp.
- För att erhålla korrekt rengöring, invänta slutet av CLEAN-funktionen. Funktionen är automatisk. Den får inte stoppas medan den pågår.

10. BEREDA VARMT VATTEN OCH VARMT TE ☺

10.1 Förberedelse av maskinen

1. För in varmvattensdispensern (D6) i maskinen (fig. 5);
2. Placera en kopp under dispensern;

Om du använder höga glas:

- lyft upp luckan (A17) (fig. 24) och placera ett glas i utrymmet (A16);
- vrid vattensdispensern (fig. 25).

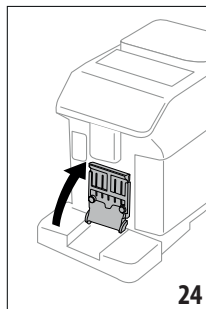

24

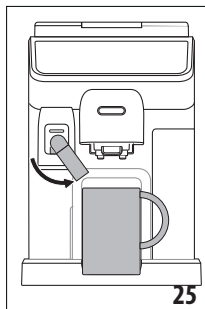

25

10.2 Dispensering av varmt te

1. Tryck direkt på startsidan (C) på bilden för te (C1);
2. Justera längden och temperaturen;
3. Tryck in "Tillred": dispenseringen startar och avbryts automatiskt.

Observera:

- Tillredningen kan stoppas genom att trycka in "Stopp" eller "Radera".
- Så snart dispenseringen avslutas, tryck in "Extra", om du vill öka mängden. När önskad mängd uppnåtts tryck in "Stopp" eller "Avbryt".

10.3 Dispensering av varmvatten

Direkt val:

1. Tryck direkt på startsidan (C) på bilden för varmt vatten (C1): dispenseringen startar och avbryts automatiskt.

Anpassning av längden:

1. Tryck in (C2) längst ner på bilden för varmt vatten: på displayen visas mängden att välja;
2. Tryck in "Tillred": dispenseringen startar och avbryts automatiskt.

Observera:

- Tillredningen kan stoppas genom att trycka in "Stopp" eller "Radera".
- Så snart dispenseringen avslutas, tryck in "Extra", om du vill öka mängden. När önskad mängd uppnåtts, tryck in "Stopp" eller "Avbryt".

11. FAVOURITES DRYCKER (FAVORITER) ☺

För varje profil är det möjligt att skapa en samling av favoritdryckerna. Gör så här:

1. Tryck in (C2) längst ner på bilden för drycken som du vill ta med i samlingen

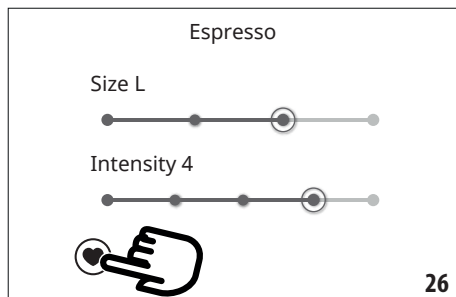

2. Välj hjärtat (fig. 26):
3. Tryck in "X" för att gå tillbaka till startsidan (C).
Nu är drycken införd i samlingen och kan nås genom att trycka in Favourites (B4) på manöverpanelen (B).

Observera:

Dryckerna i samlingen kan omordnas:

1. Tryck in ;
2. Välj drycken som ska flyttas;
3. Använd pilarna för att ändra dryckernas ordning;
4. Tryck in "X" tills du kommer tillbaka till startsidan (C).

12. BEREDNING AV DRYCKER TO GO™

"To Go" är en funktion som är lämplig för den som önskar skapa en anpassad dryck att ta med sig.

Tillvalstillbehör för vissa modeller:	
	Travel mug (kapacitet 473 ml/ 160 mm H)
	Typ: DLSC073
	EAN: 8004399024083

1. Förbered maskinen med de nödvändiga tillbehören för den önskade tillredningen (E, F);
2. Lyft den särskilda luckan (A17) (fig. 24) och placera travel mug i det särskilda utrymmet (A16) (fig. 27);

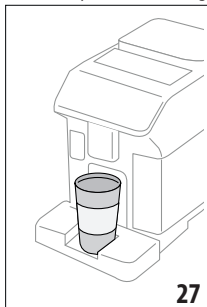

3. Tryck på "To go" (B2);

Den första gången du använder funktionen:

- Tryck in "Starta";
 - Genom att trycka in visas informationerna för mängderna som motsvarar dimensionen av travel mug;
 - Välj dimensionen den travel mug, du använder (Piccolo, Medio, Grande) och tryck sedan in "PÅ";
 - Maskinen informerar dig att det vid slutet av tillredningen är möjligt att justera mängden för att spara den exakta kapaciteten i er mug. Tryck in "PÅ".
4. Välj typen av önskad dryck (Hot (B3) eller Cold (B1));
 5. Bläddra bland dryckerna på hemsidan (C) tills den önskade visas: välj drycken och anpassa parametrarna som föreslås av maskinen. Utför dispensereringen;
 6. Vid dispenserings slut, är det möjligt att korrigera den dispenserade mängden så att den påföljande tillredningen är anpassad till använd travel mug.

Observera:

- Varje gång du använder en annorlunda mug än den som användes tidigare, rekommenderas det att uppehålla sig i närheten av maskinen för att kontrollera den dispenserade mängden dryck.
- Om du sparar, kommer de nya inställningarna att stanna kvar i minnet ENDAST i den valda profilen.
- För att bibehålla de varma dryckernas temperatur, rekommenderas det att förvärma travel mug med varmvatten.
- Användningen av travel mug rekommenderas endast för dryckerna som finns på startsidan.
- Om du vill använda en annan travel mug än den medföljande, kom ihåg att den maximala höjden kan vara 16 cm.

Varning

- Innan du skruvar fast locket, öppna stängningsproppen för att släppa ut trycket;
- **Recept med användning av mjölk:** vid avslutad beredning, utför rengöringen av mjölkkanan (se avsnitt "9.6 Rengöring av mjölkkanan efter varje användning").
- Användningen rekommenderas i max 2 timmar; efter denna tiden, töm och gå vidare med rengöringen som anges i nästa avsnitt.
- För ytterligare informationer, hänvisas till instruktionerna som medföljer travel mug.

12.1 Rengöring av travel mug efter varje användning

Av hygieniska skäl rekommenderar vi att rengöra travel mug (D9) efter varje användning. Använd inte repande material som kan skada ytan på behållaren.

Gör så här:

1. Skruva av locket och skölj behållaren och locket med varmt dricksvatten (40°C).

- Sänk ner komponenterna i varmt vatten (40°C) med diskmedel i minst 30 minuter. Använd inte parfymerat diskmedel.
- Rengör behållarens insida och locket med en ren svamp och diskmedel för att avlägsna synligt smuts.
- Skölj alla komponenterna med varmt kranvatten (40°C).
- Torka alla delar med en ren och torr handduk eller med absorberande papper, och sätt sedan ihop delarna.
- Diska locket i diskmaskinen en gång i veckan. Metallbehållaren kan inte diskas i diskmaskin.

13. FUNKTION „my“ (endast drycker ”Hot“)

Med ”my” är det möjligt att anpassa drycken enligt följande:

- Försäkra dig att profilen (C6) för vilken du önskar anpassa drycken är aktiverad;
- Tryck in (+) (C2) längst ner på bilden för den önskade drycken;
- Tryck in (my);
- Tryck in ”Börja” och följ den guidade proceduren;
- Om drycken förutser det, välj önskad Arom och tryck in ”PÅ”;
- Tryck in ”Tillred” för att starta tillredningen;
- Tryck in ”Stopp” när du når önskad mängd i koppen.
- Om resultatet i koppen är det önskade, tryck in ”Spara” för att spara eller ”Radera” för att bibehålla de föregående parametrarna.
- Tryck in ”X” för att gå tillbaka till startsidan.

Apparaten går tillbaka till hemsidan (C).

Observera:

- Om du sparar, kommer de nya inställningarna att stanna kvar i minnet ENDAST i den valda profilen.
- Genom att personalisera en dryck, personaliserar du automatiskt även den respektive dubbla drycken och maskinen visar meddelandet ”Värden sparade både på enkelt/dubbel recept”;
- Det är möjligt att lämna programmeringen när som helst, genom att trycka in ”X”: värdena kommer inte att sparas.
- När drycken har anpassats kommer ”Återställ” upp i inställningarna (under bilden) och ”my” (bland valen för längden). Tryck in ”Återställ” inställningarna för drycken går tillbaka till fabriksvärden.

Tabell över drycksmängder		
Dryck	Standardmängd	Programmerbar mängd
ESPRESSO	40 ml	20-180 ml
2X ESPRESSO	40 ml + 40 ml	20-180 ml + 20-180 ml
COFFEE	180 ml	100-240 ml

LONG	160 ml	115-250 ml
DOPPIO+	120 ml	80-180 ml
AMERICANO	150 ml	70-480 ml
TE	150 ml	20-420 ml
VARMT VATTEN	250 ml	20-420 ml

14. VÄLJ DEN EGNA PROFILEN

Det är möjligt att spara olika profiler, var och en associerad till olika ikon.

För varje profil bibehålls anpassningen av dryckerna i minnet och ordningen med vilken alla dryckerna visas, beroende på hur ofta de väljs.

För att välja en profil, utför följande:

- Tryck på startsidan (C), på den aktuellt använda profilen (C6): listan över de valbara profilerna kommer att visas;
- Välj sedan önskad profil.

Observera:

- När valet har utförts, kommer färgen av staplarna i dryck-inställningen att ha samma färg som profilen;
- Det är möjligt att ge nytt namn till den egna profilen;
- För att anpassa profilens ikon, se avsnitt ”6.7 Skapa och ändra profiler”.

15. RENGÖRING

15.1 Rengöring av maskinen

Följande delar av maskinen ska rengöras regelbundet:

- maskinens interna krets;
- behållaren för kaffesump (A10);
- droppkaret (A15) och karetets galler (A14);
- vattentanken (A23);
- kaffedispensern (A7);
- tratten för förmalet kaffe (A4);
- den avtagbara bryggruppen (A6), åtkomlig efter att ha öppnat service-luckan (A5);
- mjölkkanorna (E) och (F)
- kaffekannan (D8) (se avs. ”8.9 Rengöring av kaffekannan”);
- travel mug (D9) (se avs. ”12.1 Rengöring av travel mug efter varje användning”).

Varning!

- Använd inte lösningsmedel, abrasiva rengöringsmedel eller alkohol för rengöring av maskinen. För de superautomatiska De’Longhi maskinerna är det inte nödvändigt att använda kemiska tillsatser för rengöringen av maskinen.
- Använd inte metallföremål för att avlägsna kalkavlagringar och kaffeavlagringar, eftersom dessa skulle kunna repa metall- och plastytorna.

kan diskas i diskmaskin 	endast handdisk 
behållare för kaffesump (A10)	stöd för sumpbehållare (A11)
droppbricka (A15)	bricka för koppar (A13)
stöd för luckans galler (A19)	luckans galler (A18)
droppkarets galler (A14)	vattentank (A23)
mjölkkanna "Hot"	avtagbar bryggrupp (A6)
mjölkkanna "Cold" (F)	

15.2 Rengöring av maskinens interna krets

För perioder av stillastående över 3-4 dagar är det tillrådligt att före användningen av maskinen, slå på den och dispensera 2-3 sköljningar genom att välja funktionen "Sköljning" (avsnitt "8.1 Förbered maskinen för kaffedryckerna").

Observera:

Det är normalt efter att ha utfört denna rengöring, att det finns vatten i behållaren för kaffesump (A10).

15.3 Rengöring av behållaren för kaffesump

När displayen visar "Töm sumpbehållaren", är det nödvändigt att tömma den och rengöra den. Maskinen kan inte bereda kaffe, förrän sumpbehållaren (A10) rengjorts. Maskinen meddelar behovet att tömma behållaren även om den inte är full, om 72 timmar har förflutit sedan den först utförda beredningen (för att räkningen av de första 72 timmarna ska utföras korrekt, får maskinen aldrig kopplas bort från matningen).

Varning! Fara för brännskador

Om flera mjölkdrycker tillagas i följd, blir droppbrickan i metall (A13) varm. Vänta till den kyls av innan du rör vid den och grip den endast i den främre delen.

För att utföra rengöringen (maskinen är påslagen):

1. Dra ut droppkaret (A15) och sumpbehållaren (A10) (fig. 28);

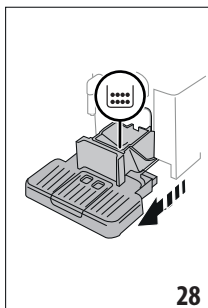

28

2. Töm och rengör noggrant behållaren från kaffesump, med uppmärksamhet att avlägsna alla rester, som kan finnas på

botten, den medföljande penseln (D5) är försedd med en spatel för detta skäl.

3. Sätt tillbaka droppbrickan komplett med galler och kaffesumpbehållaren.

Varning!

När du drar ut droppkaret är det obligatoriskt att alltid tömma sumpbehållaren även om den inte är full. Om denna procedur inte utförs, kan det inträffa att sumpbehållaren fylls mer än förutsett vid beredningen av påföljande kaffe och att maskinen täpps igen.

15.4 Rengöring av droppbrickan och droppkarets galler

Varning!

Droppkaret (A15) är försett med en flottör (A20) (röd) för vattennivån i innehålllet (fig. 29).

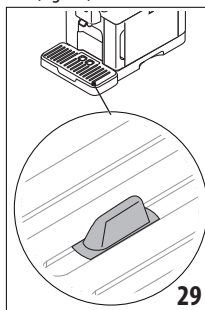

29

Innan denna indikator börjar komma ut från koppbrickan (A13), är det nödvändigt att tömma karet och rengöra det, annars kan vattnet komma över kanten och skada maskinen, avställningsytan och området runtomkring. För att avlägsna droppbrickan, gör så här:

1. Dra ut droppkaret och kaffesumpbehållaren (A10) (fig. 28);
2. Kontrollera det röda kondenskaret (A12) och, om det är fullt, töm det;
3. Avlägsna koppbrickan (A13), karets galler (A14), töm sedan droppkaret och sumpbehållaren och diska komponenterna;
4. För in droppkaret, komplett med galler och behållare för kaffesump i maskinen igen.

Varning!

När du drar ut droppkaret är det obligatoriskt att alltid tömma sumpbehållaren även om den inte är full. Om denna procedur inte utförs, kan det inträffa att sumpbehållaren fylls mer än förutsett vid beredningen av påföljande kaffe och att maskinen täpps igen.

15.5 Rengöring av maskinens inandöme

Risk för elektrisk stöt!

Innan du utför rengöring av de invändiga delarna måste maskinen vara avstängd (se "5. Avstängning av maskinen") och bortkopplad från elnätet. Sänk aldrig ner maskinen i vatten.

1. Kontrollera regelbundet (ungefär en gång i månaden) att maskinens inandöme (åtkomligt när droppkaret har avlägsnats (A15)) inte är smutsigt. Om nödvändigt ska du avlägsna kafferester med den medföljande penseln (D5) och en svamp.
2. Sug up alla rester med en dammsugare (fig. 30).

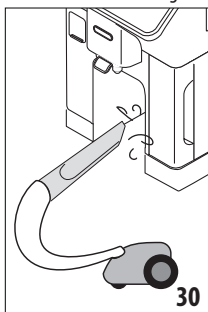

15.6 Renöring av vattentanken

Renör regelbundet (ungefär en gång i månaden) och vid varje byte av avhärningsfiltret, (D4) vattentanken (A23).

1. Dra ut vattentanken (fig. 2), avlägsna avhärningsfiltret (om närvarande), och skölj med rinnande vatten;
2. Töm vattentanken och rengör den med varmt vatten, om nödvändigt, med hjälp av en ren icke skrapande trasa. Skölj noggrant med vatten;
3. Sätt tillbaka filtret (fig. 31), fyll vattentanken med färskt kallt dricksvatten till MAX-nivån (fig. 3) och sätt tillbaka tanken;

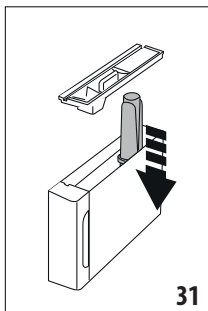

4. (endast om avhärningsfiltret är infört) Dispensera 100ml varmvatten för att återaktivera filtret.

15.7 Rengöring av kaffedispenserns munstycken

1. Rengör regelbundet kaffedispensern (A7) med en svamp eller en trasa (fig. 32);

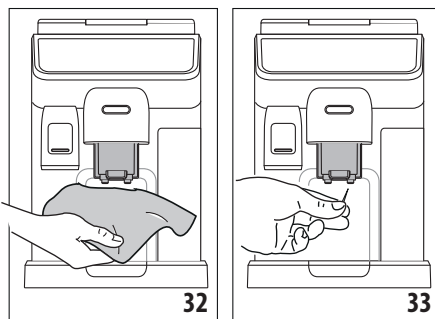

2. Kontrollera att kaffedispenserns hål inte är igensatta. Om nödvändigt, avlägsna kafferesterna med en tandpetare (fig. 33).

15.8 Rengöring av tratten för matning av det förmalda kaffet

Regelbundet (ungefär en gång i månaden) utför rengöringen av tratten för påfyllning av förmålet kaffe (A4). Utför följande:

1. Utför avstängningen av maskinen (se avsnitt "5. Avstängning av maskinen");
2. Öppna trattens lucka;
3. Rengör tratten med den medföljande penseln (D5);
4. Stäng luckan.

Varning!

Var, efter rengöringen uppmärksam att inte lämna något tillbehör i tratten: närvaro av främmande föremål inuti tratten under funktionen, kan orsaka skador på maskinen.

15.9 Rengöring av bryggruppen

Bryggruppen (A6) måste rengöras åtminstone en gång i månaden.

Viktigt!

Bryggruppen kan inte avlägsnas när maskinen är påslagen.

1. Försäkra dig att maskinen har utfört avstängningen korrekt (se kapitlet "5. Avstängning av maskinen");
2. Dra ut vattentanken (A23) (fig. 2);
3. Öppna bryggruppens lucka (A5) (fig. 34), som är placerad på den högra sidan;

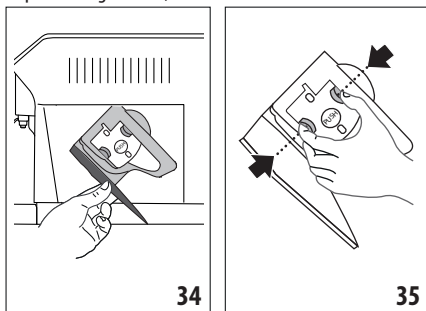

- Tryck de två färgade knapparna för frisläppningen inåt och dra samtidigt ut bryggruppen (fig. 35);
- Sänk bryggruppen ungefär 5 minuter i vatten och skölj den sedan under kranen;

Varning!

SKÖLJ ENDAST MED VATTEN

INGET DISKMEDEL - INGEN DISKMASKIN

- Rengör bryggruppen, utan att använda diskmedel, eftersom dessa kan skada den.
- Rengör, med hjälp av penseln (D5), eventuella kafferester från bryggruppens utrymme, synliga från bryggruppens lucka;
- Efter rengöringen, sätt tillbaka bryggruppen, genom att föra in den i hållaren; tryck sedan på texten PUSH, tills du hör att den klickar fast;

Observera:

Om det är svårt att föra in bryggruppen, är det nödvändigt, (före införandet) att föra den till korrekt dimension, genom att trycka på de två spakarna (fig. 36).

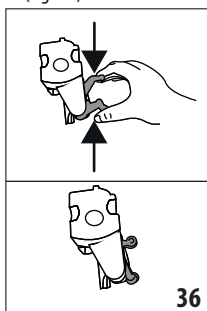

- När den sedan är införd, försäkra dig att de två färgade knapparna har skjutits ut;
- Stäng bryggruppens lucka;
- Sätt tillbaka vattenbehållaren.

15.10 Rengöring av mjölkkanorna (E) och (F)

Rengör mjölkkanan enligt beskrivningen nedan:

- Dra ut mjölkkanans lock (E1) eller (F1) (fig. 18);
- Dra ut mjölkdispensern (E5) o (F5), mjölkdispenserns förlängning (E7) (endast kanna hot) och mjölkuppsugningsröret (E6) eller (F6) (fig. 37);

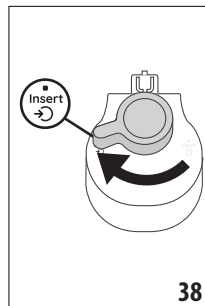
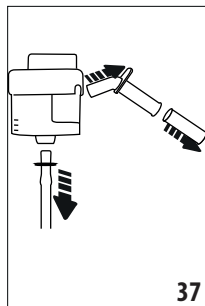

- Vrid medurs vredet för skumjustering (E3) eller (F3) till läge "Insert" (fig. 38) och dra ut det;
- Vrid mjölkkanans anslutning-fasthakning moturs och dra ut den (E4) eller (F4) (fig. 39).

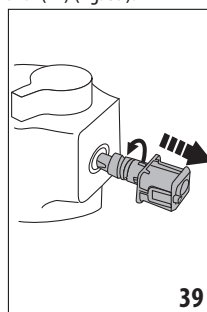

- Utför diskning i diskmaskin (rekommenderas) eller för hand, på följande sätt:
 - I diskmaskin:** Skölj alla komponenterna som beskrivs ovan och mjölkkanan, med varmt kranvatten (minst 40°C): placera dem sedan i diskmaskinens övre korg och starta diskprogrammet på 50°C, till exempel ECO standard.
 - För hand:** Skölj noggrant alla komponenterna och mjölkkanan med varmt dricksvatten (minst 40°C) så att alla synliga mjölkrester avlägsnas, med uppmärksamhet att låta varmt vatten rinna igenom locket hål (fig. 40). Sänk sedan, i minst 30 minuter, ner komponenterna i varmt dricksvatten (minst 40°C) med diskmedel. Skölj sedan rikligt under varmt kranvatten, alla komponenterna som beskrivs ovan, och gnid dem en och en med händerna.
- Var särskilt uppmärksam att mjölkrester inte kvarstår i urholkningen och kanalen under vredet (fig. 41): sk rapa eventuellt kanten med en tandpetare;

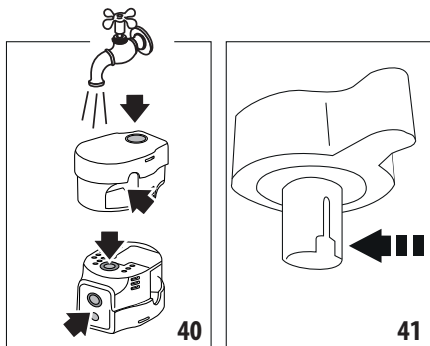

7. Kontrollera även att uppsugningsröret och dispenseringsröret inte är igtätpta av mjölkrester;
8. Torka alla komponenterna med en torr och ren trasa;
9. Återmontera lockets alla komponenter;
10. Haka fast locket på mjölkbehållaren igen.

Observera:

Maskinen påminner varje vecka om behovet att noggrant rengöra mjölkkanan och föreslår den korrekta rengöringssekvensen.

16. AVKALKNING ☼

Observera!

- Före användningen läs instruktionerna på etiketterna på avkalkningsmedel, som återges på själva avkalkningsmedlets behållare.
- Vi rekommenderar att använda uteslutande avkalkningsmedel från De'Longhi. Användning av ej lämpliga avkalkningsmedel, liksom ej regelmässigt utförd avkalkning, kan medföra uppkomst av defekter, som inte täcks av tillverkarens garanti.
- Avkalkningsmedlet kan skada de känsliga ytorna Om produkten spills ut oavsiktligt, torka omedelbart upp.

För att utföra avkalkningen	
Avkalkningsmedel	Avkalkningsmedel De'Longhi
Behållare	Rekommenderad kapacitet: 2 l
Tid	~50min

Avkalka maskinen när startsidan (C) visar det relativa meddelandet: om du vill utföra avkalkningen omedelbart, tryck in "Ok" och följ proceduren från punkt (5).

För att skjuta upp avkalkningen till ett senare tillfälle, tryck in "Avbryt": på startsidan påminner symbolen ☼ (C4) att maskinen behöver avkalkas. (Meddelandet kommer att visas på nytt vid varje påslagning).

För att nå menyn för avkalkning:

1. Tryck på startsidan på ikonen i inställningsmenyn (C3);

2. Bläddra bland sidorna i menyn tills titeln "Avkalkning" visas;
3. Tryck in "Börja" för att komma in i proceduren för guidad avkalkning;
4. Tryck in "Börja" för att starta;
5. För in vattendispensern (D6) (fig. 5);
6. Dra ut och töm vattenkaret (A15) och sumpbehållaren (A10) (fig. 10): för sedan in båda och tryck in "Framåt";
7. Dra ut vattentanken (A23), lyft locket (A22) och (om införd) ta bort filtret (D4). Töm tanken helt.
8. Häll avkalkningsmedlet i vattenbehållaren till nivå A (motsvarar en förpackning på 100ml) , som är tryckt på tankens insida, tillsätt sedan vatten (en liter) tills du når nivå B (fig. 42). Sätt tillbaka vattentanken (med locket) och tryck in "PÅ";

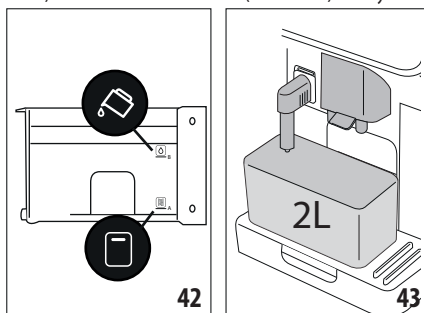

9. Placera en behållare med minimum kapacitet på 2 liter under dispensarna (fig. 43). Tryck in "Framåt" för att starta proceduren ("Tillbaka" om du vill gå tillbaka till föregående skärmbild eller "X" om du vill lämna proceduren, kom emellertid ihåg att avlägsna avkalkningsmedlet från tanken).

Observera! Fara för brännskador

Varmt vatten som innehåller syra kommer ut från dispensarna. Var försiktig att inte komma i kontakt med denna lösning.

10. Avkalkningsprogrammet startar och avkalkningslösningen kommer ut från både varmvattentröret och kaffedispensern och utför automatiskt en rad sköljningar i intervaller för att avlägsna kalkavlagringar från maskinens;

Efter ungefär 40 minuter, avbryter apparaten avkalkningen;

11. Maskinen är nu klar för en sköljningsprocedur med färskt vatten. Töm behållaren som använts för att samla upp avkalkningslösningen och dra ut vattentanken, töm den och skölj den med rinnande vatten, fyll den till MAX nivå med färskt vatten och sätt in vattentanken i maskinen (fig. 44). Tryck in "PÅ";

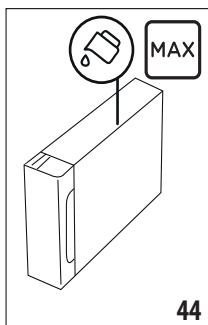

44

12. Sätt tillbaka behållaren som använts för att samla upp avkalkningslösningen, tom under dispensarna och tryck in "PÅ" för att starta sköljningsproceduren;
13. Varmvatten kommer ut både från dispensern för varmvatten och från kaffedispensern;
14. När vattnet i tanken tar slut, töm behållaren som använts för att samla upp sköljvattnet;
15. Dra ut vattentanken, sätt tillbaka avhärningsfiltret om det avlägsnats tidigare. Tryck in "Framåt" för att fortsätta;
16. Fyll på tanken med färskt vatten till MAX nivån, sätt tillbaka den i maskinen och tryck in "PÅ" för att fortsätta;
17. Sätt tillbaka behållaren som använts för att samla upp avkalkningslösningen, tom under dispensarna och tryck in "PÅ" för att starta ytterligare en sköljningscykel;
18. När vattnet i tanken tar slut, töm behållaren som använts för att samla upp sköljvattnet, ta bort, töm och sätt tillbaka droppkaret; (A15) och sumpbehållaren (A10), och för in dem i maskinen;
19. Dra ut vattentanken, fyll den till max nivå och sätt tillbaka den i maskinen, tryck sedan in "Framåt"
20. Nu är avkalkningsproceduren avslutad; tryck in "Ok". Maskinen utför en snabb uppvärmning och går vid avslutad procedur tillbaka till startsidan.

Observera:

- Om avkalkningscykeln inte slutförs korrekt (t.ex. på grund av strömavbrott), är det lämpligt att upprepa cykeln;
- Det är normalt efter att ha utfört avkalkningscykeln, att det finns vatten i behållaren för kaffesump (A10).
- Apparaten kräver en tredje sköljning, om vattentanken inte är fylld till MAX nivån: detta för att garantera att det inte ska finnas avkalkningsmedel i maskinens inre kretsar. Innan du startar sköljningen, kom ihåg att tömma droppkaret.

17. PROGRAMMERING AV VATTNETS HÅRDHET

Avkalkningslarmet visas efter en förhandsbestämd användningsperiod, som beror på vattnets hårdhet. Om så önskas är det möjligt att programmera maskinen beroende på vattnets

verkliga hårdhetsgrad i de olika regionerna, och på så sätt göra proceduren för avkalkning mindre frekvent.

17.1 Mätning av vattnets hårdhet

1. Ta ut från förpackningen, den medföljande reaktionsstickan "Total hardness test" (D1) (i welcome pack).
2. För in en sticka helt i ett glas vatten i ungefär en sekund.
3. Dra upp stickan ur vatten och skaka den lätt. Efter cirka en minut bildas 1, 2, 3 eller 4 röda rutor, beroende på vattnets hårdhet motsvarar varje ruta 1 nivå.

17.2 Inställning av vattnets hårdhet

1. Tryck på startsidan (C) i ikonen för inställningsmenyn (C3);
2. Bläddra bland sidorna till valet av titeln "Vattnets hårdhet";
3. Tryck in "Ställ in";
4. Utför proceduren som anges i föregående avsnitt och avläs vattnets hårdhetsgrad;
5. Tryck på pricken som motsvarar hårdhetsgraden som avlästs under föregående punkt, som specificeras i följande tabell:

Total hardness test (D1)	Vatt. hårdh
	Nivå 1
	Nivå 2
	Nivå 3
	nivå 4

6. Maskinen är nu omprogrammerad enligt den nya inställningen för vattnets hårdhet.
7. Tryck in "<" för att gå tillbaka till inställningsmenyn.

18. AVHÄRDNINGSFILTER

Vissa modeller är försedda med ett avhärningsfilter (D4): om din modell saknar detta, rekommenderar vi att köpa det hos auktoriserade De'Longhi. service center.

För en korrekt användning av filtret, följ de nedanstående instruktionerna.

18.1 Installation av filtret

1. Tryck in inställningsmenyn (C3);
2. Bläddra bland sidorna tills alternativet "Vattenfilter" visas;
3. Tryck "Ok" för att nå vägledningen för tillvägagångssättet
4. Ta ut filtret ur förpackningen och vrid datumskivan tills nästa 2 månader visas (fig. 45);

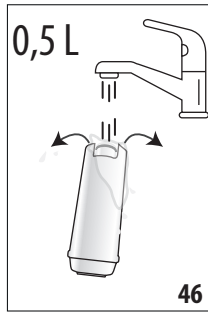
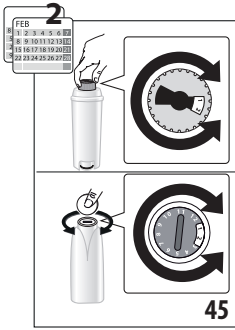

Observera:

Filtret har en varaktighet på två månader vid normal användning, om maskinen däremot förblir oanvänd med installerat filter, har det en maximal varaktighet på 3 veckor.

- Tryck in "PÅ" för att fortsätta ("Tillbaka" för att gå tillbaka till föregående skärmbild; "X" för att annullera proceduren);
- För att aktivera filtret, låt kranvatten flyta i filtrets centrala hål, tills vattnet kommer ut ur sidoöppningarna i över en minut (46). Tryck in "PÅ";

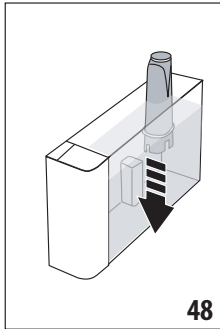
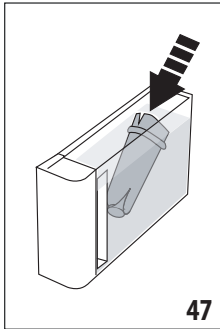

- Dra ut vattentanken (A23) ur maskinen (fig. 2) och fyll den med vatten; för in filtret i vattentanken och sänk ner det helt i ett tiotal sekunder och luta det lätt och tryck lätt på det för att tillåta luftbubblorna att komma ut (fig. 47). Tryck in "PÅ";
- För in filtret i det därför avsedda utrymmet (fig. 48) och tryck det till botten; tryck in "Framåt";
- Stäng tanken med locket (A22), och sätt sedan tillbaka tanken i maskinen.
- För in dispensern för varmvatten (D6). Tryck in "PÅ";
- Placera under dispensern för varmvatten en tom behållare med minimum kapacitet på 0,5 liter (fig. 6) och tryck in "Framåt" för att aktivera filtret;
- Maskinen dispenserar varmt vatten och avbryts automatiskt. Tryck "Ok" för att gå tillbaka till startsidan;
- Nu är filtret aktiverat och du kan börja använda maskinen.

18.2 Byte eller borttagning av filter

Byt ut filtret (D4) när det relativa meddelandet visas på startsidan (C): om du vill utföra bytet omedelbart, tryck in "Ok" och följ procedurerna från punkt 3 i föregående avsnitt. För att skjuta upp bytet till ett senare tillfälle, tryck in "Radera": på displayen påminner symbolen filter att det är nödvändigt att byta ut filtret.

För utbytet, utför följande:

- Tryck in inställningsmenyn (C3);
- Bläddra bland sidorna tills du visar titeln "Vattenfilter": tryck in "Ok";
- Tryck "Ok" för att nå vägledningen för tillvägagångssättet;
- Dra ut vattentanken (A23) och det uttjänta filtret.
- För att avlägsna filtret, tryck in "Ok" ("tillbaka" för att gå tillbaka till föregående skärmbild; "Radera" för att annullera proceduren);
- För att byta ut filtret, tryck in "Framåt" Fortsätt genom att följa procedurerna som illustreras i föregående avsnitt under punkt (4).

Observera:

När de två månader som gäller för filtrets varaktighet har löpt ut (se datummarkören), eller om apparaten inte har använts på 3 veckor, byt ut filtret även om maskinen inte begär det ännu.

19. TEKNISKA DATA

Spänning:	220-240 V~ 50-60 Hz max. 10 A
Kraft:	1450 W
Tryck:	1,9 MPa (19 bar)
Vattentankens volym:	1,8 l
dimensioner LxDxH:	260x450x385 mm
Kabelns längd:	1200 mm
Vikt (olika beroende på modell):	11,2 kg
Max kapacitet behållare för kaffeböner:	300 g
Frekvensband:	2400 - 2500 MHz
Max överföringskraft	20 mW

De'Longhi förbehåller sig rätten att när som helst ändra de tekniska och estetiska egenskaperna, med bibehållande av produkternas funktionsduglighet och kvalitet.







19.1 Råd för Energibesparing

- För att minska energiförbrukningen efter dispenseringen av en eller flera drycker, ta bort mjölkkanorna eller tillbehören.
- Ställ in automatisk avstängning efter 15 minuter (se avsnitt "6.8 Ställ in auto-avstängning");
- Aktivera Energibesparingen (se avsnitt "6.9 Allmänt");
- Utför avkalkningscykeln när maskinen kräver det.

20. MEDDELANDEN SOM VISAS PÅ DISPLAYEN

VISAT MEDDELANDE	INNEBÖRD	ÅTGÄRD
Fyll på vattentanken till MAX-nivån. Försäkra dig att du fyllt på över Nivå 1	Vattnet i tanken (A23) är inte tillräckligt.	Dra ut tanken och fyll den med färskt och kallt dricksvatten över nivå 1, sätt tillbaka den i maskinen.
Jag har inte tillräckligt med vatten för drycken. Fyll på vattentanken till MAX-nivån. Försäkra dig att du fyllt på över Nivå 1		
För in vattentanken	Tanken (A23) är inte korrekt införd.	För in behållaren korrekt och tryck in den till botten.
Fyll på vattentanken med färskvatten. Töm droppkaret och sumpbehållaren	Mängden vatten i tanken är inte tillräcklig för att bereda drycken och inom kort kommer det att begäras att tömma sumpbehållaren.	Maskinen begär att utföra båda ingreppen: på detta sättet kommer påföljande ingrepp inte att vara nödvändiga och det kommer att vara möjligt att bereda flera drycker i följd utan avbrott.
För in bryggruppen	Efter rengöringen har bryggruppen inte satts tillbaka (A6).	Sätt in bryggruppen på plats enligt anvisningarna i avs. "15.9 Rengöring av bryggruppen"
Töm sumpbehållaren	Kaffesumpbehållaren (A10) är full.	Utför rengöringen enl. beskrivningen i avs. "15.3 Rengöring av behållaren för kaffesump"
För in sumpbehållaren och droppkaret	Kaffesumpbehållaren (A10) och/eller droppbrickan (A15) har inte förts in korrekt eller är inte närvarande.	För in droppbrickan komplett med sumpbehållaren och tryck till botten.
Tillsätt förmålet kaffe enligt önskan. Max ett mått!	En beredning med kaffe av typ förmålet har begärts.	Försäkra dig att tratten (A4) inte är igentäppt, för sedan in ett struket mått (D2) förmålet kaffe och tryck in "Framåt" på displayen enligt indikationerna i avs. "8.4 Beredning av drycken med användning av förmålet kaffe".
Fyll på behållaren med kaffe-bönor och tryck in Ok, för att återuppta dispenseringen	Kaffebönorna har tagit slut.	Fyll på behållaren för bönor (A2) och tryck in Ok för att återuppta dispenseringen
För in dispensern för varmvatten	Dispensern (D6) är inte korrekt införd eller är inte närvarande.	För in dispensern och för den till botten (fig. 5); maskinen avger en ljudsignal (om funktionen för ljudsignalen är aktiverad).
För in mjölkkanan kall/varm	Mjölkkanan (E) eller (F) är inte korrekt införd eller är inte närvarande.	För i mjölkkanan genom att skjuta den till botten: maskinen avger en ljudsignal (om funktionen ljudsignal är aktiverad).
Jag utför rengöringen. Om ett ögonblick är jag med dig igen	Maskinen avläser orenheter i sitt inandöme.	Vänta tills maskinen åter är klar för användning och välj på nytt önskad dryck. Om problemet kvarstår, kontakta Auktoriserat Servicecenter.
		→

VISAT MEDDELANDE	INNEBÖRD	ÅTGÄRD
De nya inställningarna har inte sparats	Under anpassningen av drycken (se kap. "13. Funktion,my" (endast drycker "Hot"), har beredningen avbrutits medvetet genom intryckning av "X" eller så har ett larm utlösts.	Tryck in "X" för att gå tillbaka till startsidan (C) för att visa larmet som har orsakat avbrottet. Följ indikationerna för det visade larmet (se kap. "20. Meddelanden som visas på displayen")
Jag kunde inte tillreda drycken. Minska aromen och försök igen	Malningen är för fin och kaffet kommer därför ut för långsamt eller inte alls.	Välj en svagare "Arom" (se "8.3 Personalisering av drycken")
	Om avhärtningsfiltret (D4) är befintligt, kan en luftbubbla ha bildats inuti kretsen, som har blockerat dispenseringen.	Tryck in "Ok" och dispensera lite vatten (se kap. "10. Bereda varmt vatten och varmt te" tills flödet blir regelbundet. Om felet kvarstår, avlägsna filtret (se avs. "18.2 Byte eller borttagning av filter")
Jag kunde inte tillreda drycken. Justera kaffekvarnen genom att öka vredets position med en enhet	Malningen är för fin och kaffet kommer därför ut för långsamt eller inte alls.	Tryck in "Ok" och gå vidare med justeringen av kaffekvarnen (se avs. "6.4 Justering av malning").
Välj en svagare arom eller minska mängden förmalet kaffe	För mycket kaffe har använts.	Välj en svagare "Arom" (se "8.3 Personalisering av drycken") eller minska mängden förmalet kaffe (max 1 mått). Tryck "Ok" för att gå tillbaka till startsidan eller vänta tills meddelandet försvinner.
Förvara mjölkkanan i kylan	En mjölkdryck har tillretts och mjölkkanan är fortfarande införd i maskinen	Dra ut mjölkkanan och ställ den i kylskåpet.
Maskinen måste avkalkas. Tryck Ok för att starta (~50 min)	Anger att det är nödvändigt att avkalka maskinen.	Om du vill utföra avkalkningen, tryck in "Ok" och utför den guidade proceduren, tryck annars in "Avbryt": i denna händelse visar startsidan (C) symbolen  (C4) för att påminna att det är nödvändigt att utföra avkalkningen (se avs. "16. Avkalkning").
Avkalkningscykeln har avbrutits. Tryck in Ok för att fortsätta	Avkalkningen har avbrutits eller har inte fullbordats korrekt	Tryck in Ok för att fortsätta (se kapitel "16. Avkalkning").
Byt ut vattenfiltret. Tryck OK för start	Avhärtningsfiltret (D4) är uttjänt.	Tryck "OK" för att byta ut filtret eller "Radera" om du vill utföra det vid ett annat tillfälle. Följ instruktionerna i kap. "18. Avhärtningsfilter".
Allmänt larm: Konsultera bruksanvisningen / App Coffee Link	Maskinens innandöme är mycket smutsigt.	Rengör noggrant maskinen som beskrivs i kap. "15. Rengöring". Om maskinen efter rengöringen fortfarande visar meddelandet, kontakta kundtjänst och/eller ett auktoriserat
		→

VISAT MEDDELANDE	INNEBÖRD	ÅTGÄRD
Tom krets. Tryck OK för att starta fyllning	Hydraulkretsen är tom	Tryck "Ok" för att fylla kretsen: dispenseringen avbryts automatiskt. Det är normalt att det finns vatten i droppkaret (A15) efter påfyllningen. Om problemet kvarstår, kontrollera att vattentanken (A23) är införd till botten.
	Ett nytt avhärdningsfilter är införd (D4)	Försäkra dig att du har följt anvisningarna för införande av det nya filtret korrekt (avs. "18.1 Installation av filtret" och "18.2 Byte eller borttagning av filter"). Om felet kvarstår, avlägsna filtret (avs. "18.2 Byte eller borttagning av filter").
Profilen för kaffebönor har ändrats! Kom ihåg att tillreda minst 3 koppar kaffe för att erhålla bästa resultat i koppen	Maskinen behöver 3 tillredningar med det nya kaffet innan den tillåter justering av Bean Adapt	Tillred minst 3 koppar kaffe med det nya kaffet innan du ändrar Bean Adapt
För en idealisk temperatur Råder jag dig att utföra en snabb sköljning för att kyla ner mig. Placera en behållare på 0,2 liter under dispensarna och tryck in Starta.	Du vill dispensera en dryck "cold brew technology" efter att ha lagat till flera varma drycker	Placera en behållare under kaffedispensarna och tryck in "Starta" för att utföra en snabb sköljning och kyla kaffekretsen eller tryck in "Hoppa över" för att omedelbart dispensera den önskade drycken.
För en idealisk temperatur Jag råder dig att utföra en snabb sköljning för att värma upp mig. Placera en behållare på 0,2 liter under dispensarna och tryck in Starta.	Du vill dispensera en varm dryck efter att ha lagat till "cold brew technology" drycker	Placera en behållare under kaffedispensarna och tryck in "Starta" för att utföra en snabb varm sköljning och värma upp kaffekretsen eller tryck in "Hoppa över" för att omedelbart dispensera den önskade drycken.
	Anger att energibesparingen är aktiverad.	För att inaktivera funktionen, följ beskrivningen i avs. "6.9 Allmänt".
	Anger att det är nödvändigt att avkalka maskinen.	Det är nödvändigt att så snart som möjligt köra avkalkningsprogrammet som beskrivs i kap. "16. Avkalkning"
	Påminner att det är nödvändigt att byta ut filtret (D4)	Byt ut filtret eller avlägsna det enligt instruktionerna i avs. "18. Avhärdningsfilter".
	Kom ihåg att det är nödvändigt att utföra rengöringen av mjölkkanan (E) eller (F).	Vrid vredet för justering av skum (E3) eller (F3) till läge CLEAN.
	Anslutningsbarheten har konfigurerats i (C3) maskinens inställningsmeny.	Utför anslutningen från Appen Coffee Link.
	Anger att maskinen är ansluten.	För att inaktivera anslutningen, följ anvisningarna i avs. "6.3 Anslutningsbarhet".
→		

VISAT MEDDELANDE	INNEBÖRD	ÅTGÄRD
	Anslutningsbarheten är aktiveras men molnet är inte tillgängligt.	Om den just slagits på, vänta till maskinen kompletterar påslagningen.
		Om problemet kvarstår, inaktivera och återaktivera anslutningen, enligt beskrivningen i avs. "6.3 Anslutningsbarhet".
		Kontrollera att routerns indikationslampor anger att nät är aktiverat.
		Om problemet fortfarande kvarstår, slå av och slå på maskinen och routern i hemmet igen.

21. FELSÖKNING

Nedan listas en del möjliga felfunktioner upp.

Om problemet inte kan lösas på beskrivet sätt, måste du kontakta Teknisk Assistans.

FEL	MÖJLIG ORSAK	ÅTGÄRD
Maskinen slås inte på	Kontakten är inte införd i uttaget.	Anslut kontakten till uttaget (fig. 1).
kaffet är inte varmt.	Apparatens interna kretsar har kylts av eftersom 2-3 minuter har förflutit efter den sista kaffeberedningen.	Innan du bereder kaffet, värm de inre kretsarna med en sköljning, med hjälp av den därför avsedda funktionen (se avs. "8.1 Förbered maskinen för kaffedryckerna").
	Den inställda kaffetemperaturen är mycket låg.	Ställ in en högre kaffetemperatur i inställningsmenyn (C3) (se avs. "6.5 Kaffetemperatur").
	Kopporna har inte förvärmats.	Värm kopporna genom att skölja dem med varmt vatten (OBS: du kan använda funktionen varmt vatten).
	Det är nödvändigt att avkalka maskinen	Utför vad som beskrivs i kap. "16. Avkalkning". Kontrollera därefter vattnets hårdhetsgrad ("17.1 Mätning av vattnets hårdhet") och kontrollera att apparaten är inställd enligt den verkliga hårdheten ("17.2 Inställning av vattnets hårdhet").
Kaffet är tunt och har lite skum.	Kaffet är för grovt malet.	Gå in i inställningsmenyn (C3) och följ indikationerna för att justera malningen. Effekten märks först efter 3 koppar kaffe (se avs. "6.4 Justering av malning").
	Kaffet är inte lämpligt.	Använd kaffe för espresso maskiner.
	Kaffet är inte färskt.	Kaffepaketet har varit öppet för länge och har förlorat smaken.
Kaffet kommer för långsamt eller droppvis.	Kaffet är för finmalet.	Gå in i inställningsmenyn (C3) och följ indikationerna för att justera malningen. Effekten märks först efter 3 koppar kaffe "6.4 Justering av malning").
		→

FEL	MÖJLIG ORSAK	ÅTGÄRD
Kaffet kommer inte ut från dispenserns ena eller båda munstycken.	Kaffedispenserns munstycken (A7) är igentäppta.	Rengör kaffedispensern med en svamp eller en tandpetare.
Det dispenserade kaffet är vattnigt.	Tratten (A4) är igentäppt.	Rengör tratten med hjälp av penseln (D5) enligt beskrivningen i avs. "15.8 Rengöring av tratten för matning av det förmalda kaffet".
Justeringen av drycken är bristfällig	Vattnet verkar inte vara tillräckligt	Fyll alltid på tanken över Nivå 1.
Apparaten tillreder inget kaffe.	Apparaten avläser orenheter i sitt inändöme: displayen visar "Jag utför rengöringen...".	Vänta tills maskinen åter är klar för användning och välj på nytt önskad dryck. Om problemet kvarstår, kontakta Auktoriserat Servicecenter.
Bryggruppen (A6) kan inte dras ut.	Avstängningen har inte utförts korrekt	Utför avstängningen genom att trycka in knappen  (A9) (se avs. "5. Avstängning av maskinen").
Vid avslutad avkalkning kräver maskinen en tredje sköljning.	Under de två sköljningscyklerna, har inte (A23) tanken fyllts till MAX-nivå	Utför vad som begärs av maskinen men töm först droppkaret (A15) , för att undvika att vattnet flödar över.
Mjölken har stora bubblor eller kommer ut sprutad från mjölkdispensern (E5) eller (F5).	Locket (E1) eller (F1) på mjölkkanan är smutsigt	Rengör mjölklocket enligt beskrivningen i avs. "15.10 Rengöring av mjölkkanorna (E) och (F)".
	Locket (E1) eller (F1) är inte korrekt monterat.	Montera alla komponenterna på rätt sätt, som anges i avs. "9.1 Förberedelse av mjölkkanorna (E och F)" och "9.4 Justera mängden skum".
Mjölken har stora bubblor eller kommer ut sprutad från mjölkdispensern (E5) eller (F5) eller är lite skummad.	Mjölken är inte tillräckligt kall eller typen av mjölk är inte lämplig för den begärda drycken	För bästa resultat, se till att använda rätt sorts mjölk för att bereda varma eller kalla drycker (se avsnitt "9.2 Vilken mjölk ska jag använda?"). Använd drycker vid kylskåpstemperatur (omkring 5°C).
	Locket (E1) eller (F1) på mjölkkanan är smutsigt	Rengör mjölkkanan enligt anvisningarna i avs. "9.6 Rengöring av mjölkkanan efter varje användning"
	I kanalen under skumjusteringsratten (E3) eller (F3) finns det vatten	Dra ut reglaget och torka noggrant.
	Användning av vegetabiliska drycker	För ett bättre resultat, använd drycker vid kylskåpstemperatur (ungefär 5°C). Justera mängden skum enligt anvisningarna i avs. "9.4 Justera mängden skum"
Koppavställningsytan (A13) är varm.	Flera drycker har tillagats i snabb följd	
Efter rengöringen är det inte möjligt att föra in droppkaret i maskinen	Kondensuppsamlingskaret (A12) är inte korrekt placerat	Kontrollera att kondensuppsamlingskaret är korrekt infört
		→

FEL	MÖJLIG ORSAK	ÅTGÄRD
Apparaten är inte i användning och avger ljud eller små ångpuffar	Maskinen är klar för användning eller har just stängts av och några kondensdroppar faller inuti den fortfarande varma ångholen	Detta fenomen är del av apparatens normala funktion; för att begränsa fenomenet, töm droppkaret.
Apparaten släpper ut ångpuffar från droppkaret (A15) och/eller så finns det vatten på ytan där maskinen är placerad.	Efter rengöringen har inte droppkarets galler satts tillbaka (A14)	Sätt tillbaka gallret på droppkaret
Drycken To go är överflödigt eller har runnit över muggen	Den valda mängden är inte lämplig	Välj en lägre mängd (Medio \overline{C}_M eller Piccolo \overline{C}_P) Justera mängden beroende på muggen för att erhålla korrekt dispensering vid påföljande tillredning
Drycken To Go är bristfällig	Den valda mängden är inte lämplig	Välj en större mängd (Medio \overline{C}_M eller Grande \overline{C}_G) Justera mängden beroende på muggen för att erhålla korrekt dispensering vid påföljande tillredning
Travel mug kommer inte in i maskinen	Luckan för utrymmet travel mug (A17) är stängd och/eller så är kaffedispensern (A7) nedsänkt	Öppna luckan och/eller lyft upp kaffedispensern
Appen fungerar inte	Felfunktion av appen	Stäng av och återaktivera appen
Appen meddelar ett fel på maskinen som inte föreligger	Data mellan maskin och app är inte synkroniserade	Inaktivera och återaktivera anslutningsbarheten (avs. "6.3 Anslutningsbarhet")

OVERSIGT

1. INDLEDNING	86
1.1 Bogstaver i parentes.....	86
1.2 Problemer og reparationer	86
1.3 Hent app'en!.....	86
2. BESKRIVELSE	86
2.1 Beskrivelse af apparatet (A).....	86
2.2 Beskrivelse af kontrolpanelet (B).....	86
2.3 Hjemmesidebeskrivelse (startskærm) (C).....	86
2.4 Beskrivelse af diverse (D) (*tilbehør alt afhængig af model)	87
2.5 Beskrivelse af mælkekanden (hot) (E).....	87
2.6 Beskrivelse af mælkekanden (cold) (F).....	87
3. FØRSTE IBRUGTAGNING AF APPARATET ☺ 87	
4. TÆNDING AF APPARATET ☺	88
5. SLUKNING AF APPARATET	88
6. MENUINDSTILLINGER ☺	88
6.1 Skyning	88
6.2 Afkalk.....	89
6.3 Konnektiv.	89
6.4 Reguler maling	89
6.5 Kaffetemperatur.....	89
6.6 Sprog	89
6.7 Opret og rediger profiler.....	90
6.8 Indstil Auto-slukning	90
6.9 Generelt	90
6.10 Vandfilter	90
6.11 Vandets hårdhedsgrad	90
6.12 Nulstil til standard	90
6.13 Tøm kredsløb	90
6.14 Statistik.....	91
7. VALG AF DRIKKEVARER	91
8. TILBEREDNING AF KAFFEDRIKKE ☺	92
8.1 Forbered maskinen til kaffedrikke	92
8.2 Direkte valg af kaffedrikkevarer.....	92
8.3 Personalisering af drikken	92
8.4 Forberedelse af drikkevareren ved brug af formalet kaffe	93
8.5 Bean Adapt Technology & Espresso SOUL	94
8.6 Generelle anvisninger til tilberedning af kaffedrikkevarer	94
8.7 Sådan får du en varmere kaffe	94
8.8 Kande til kaffe / kande til Koldbryg.....	94
8.9 Rengøring af kaffekanden	95
9. TILBEREDNING AF MÆLKEBASEREDE DRIKKE ☺	95
9.1 Tilberedning af mælkekaraffer (E og F).....	95
9.2 Hvilken mælk skal man bruge?	95
9.3 Fyld mælkekanderne på og fastgør dem	95
9.4 Regulering af skummængden	96
9.5 Forbered mælkedrikkevarerne.....	96
9.6 Rengøring af mælkekanderne efter hver brug	96
10. FORBERED VARMT VAND OG VARM TE ☺ ..	97
10.1 Forberedelse af maskinen	97
10.2 Brygning af varm te	97
10.3 Dispensering af varmt vand.....	97
11. DRIKKEVARER FAVOURITES (FORETRUKNE) ☺	97
12. TILBEREDNING AF "TO GO"-DRIKKE ☺	98
12.1 Rengøring af travel mug efter hver brug	98
13. FUNKTION „MY " (KUN „VARME“ DRIKKEVARER) ☺	98
14. VÆLG DIN PROFIL ☺	99
15. RENGØRING ☺	99
15.1 Rengøring af kaffemaskinen	99
15.2 Rengøring af kaffemaskinens indvendige kredsløb	99
15.3 Rengøring af kaffegrumsbeholderen	100
15.4 Rengøring af drypbakken og bakkerten	100
15.5 Indvendig rengøring af kaffemaskinen	100
15.6 Rengøring af vandbeholderen.....	101
15.7 Rengøring af kaffestudserne	101
15.8 Rengøring af kaffepulvertragten.....	101
15.9 Rengøring af bryggeenheden	101
15.10 Rengøring af mælkekanderne (E) og (F).....	102
16. AFKALKNING ☺	102
17. PROGRAMMERING AF VANDETS HÅRDEHDSGRAD	104
17.1 Måling af vandets hårdhedsgrad.....	104
17.2 Indstilling af vandets hårdhedsgrad.....	104
18. KALKFILTER	104
18.1 Installation af filteret	104
18.2 Udskiftning eller fjernelse af filter	105
19. TEKNISKE SPECIFIKATIONER	105
19.1 Råd til Energisparefunktionen	105
20. MEDDELELSER, DER VISES PÅ DISPLAYET.	106
21. FEJLFINDING	109

1. INDLEDNING

Tak fordi du har valgt den automatiske kaffe- og cappuccinomaskine.

Brug et par minutter til at læse denne brugsanvisning. Det vil være en hjælp til at undgå, at du bliver udsat for fare eller kommer til at beskadige kaffemaskinen.

1.1 Bogstaver i parentes

Bogstaverne i parentes svarer til beskrivelsen af maskinen (side 2-3).

1.2 Problemer og reparationer

I tilfælde af problemer bør du først af alt forsøge at afhjælpe dem efter anvisningerne i kapitlerne "20. Meddelelser, der vises på displayet" og "21. Fejlfinding".

Skulle anvisningerne være utilstrækkelige, eller har du brug for yderligere oplysninger, anbefaler vi, at du kontakter kundeservice på det telefonnummer, der er oplyst på det vedlagte ark "Kundeservice".

Hvis dit land ikke er nævnt, skal du ringe til telefonnummret, der er angivet på garantibeviset. Ret kun henvendelse til De'Longhi Teknisk service for eventuelle reparationer. Adresserne findes på garantibeviset, som er vedlagt kaffemaskinen.

1.3 Hent app'en!



Hent app'en, opret din konto ved at følge anvisningerne i selve app'en.

I app'en finder du opskrifter, oplysninger, tip, nysgerrighed omkring kaffeverdenen, og du kan have alle informationer om din maskine til rådighed.

SE OM APPEN ER TILGÆNGELIG I DIT LAND:

app-availability.delonghi.com

Ved tilsluttede modeller kan du fjernstyre nogle funktioner fra App-Coffee Link-app'en.

 Dette symbol viser de funktioner, som du kan styre eller se i app'en.

Det er desuden muligt at oprette nye drikke og gemme dem i maskinen.

Bemærk:

- For at få adgang til funktionerne fra app'en, skal man aktivere konnektiviteten fra maskinens indstillingsmenu (se "6.3 Konnektiv").
- På "compatibledevices.delonghi.com" kan du se hvilke enheder, som er compatible.

2. BESKRIVELSE







2.1 Beskrivelse af apparatet (A)

- A1. Låg til kaffebønnebeholder
- A2. Kaffebønnebeholder
- A3. Justeringsknap til kaffekværn
- A4. Tragt til formalet kaffe
- A5. Luge på bryggeenhed
- A6. Udtagelig bryggeenhed
- A7. Kaffestuds justerbar højde
- A8. Stik til tilbehør
- A9. Knap : for at tænde eller slukke maskinen (stand-by)
- A10. Kaffegrumsbeholder
- A11. Støtte til kaffegrumsbeholder
- A12. Kondensatopsamlingsbakke
- A13. Bakke til kopper
- A14. Bakkerist
- A15. Drypbakke
- A16. Plads til travel mug
- A17. Samling af lågerum til travel mug
- A18. Ristlåge
- A19. Støtte til ristlåge
- A20. Vandstandsindikator i drypbakken
- A21. El-ledning
- A22. Låg til vandbeholder
- A23. Vandbeholder

2.2 Beskrivelse af kontrolpanelet (B)

- B1. Menu "Cold" drikkevarer (kolde)
- B2. Menu drikkevarer "To go" (takeaway)
- B3. Menu "Hot" drikkevarer (varme)
- B4. Menu "Favourites" drikkevarer (favoritter)

2.3 Hjemmesidebeskrivelse (startskærm) (C)

- C1. Udvalgte drikkevarer (vælg direkte)
- C2. For at se, og eventuelt tilpasse drikkevareindstillingerne
- C3. Maskinens indstillingsmenu
- C4. Sensorer:
 -  Maskine venter på første forbindelse
 -  Wi-fi-sensor aktiveret
 -  Sensor uden forbindelse
 -  Energibesparelsesindikator aktivt
 -  Sensor for rengøring af mælkekande
 -  Sensor for anmodning om afkalkning
 -  Sensor for udtømt filter
- C5. Bean Adapt Technology (aktiver fra App): se "8.5 Bean Adapt Technology & Espresso SOUL"
- C6. Tilpassende profiler (se "14. Vælg din profil")

2.4 Beskrivelse af diverse (D) (*tilbehør alt afhængig af model)

Tilbehør i startpakken:

- D1. Teststrimmel "Total Hardness Test"
- D2. Måleske til formalet kaffe
- D3. Afkalkningsmiddel
- D4. Kalkfilter
- D5. Pensel til rengøring
- D6. Varmtvandsudløb
- D7. Isterningbakke

- D8. Kaffekande
- D9. Travel mug

2.5 Beskrivelse af mælkekanden (hot) (E)



- E1. Læg til mælkekande
- E2. Mælkebeholder
- E3. Skum-/rengøringsknop (Clean)
- E4. Mælkekande-stik (aftagelig til rengøring)
- E5. Mælkedispenser (justerbar højde)
- E6. Rør til mælkeopsamling (i silikone)
- E7. Mælkedispenser-forlængelse

2.6 Beskrivelse af mælkekanden (cold) (F)



- F1. Læg til mælkekande
- F2. Mælkebeholder
- F3. Skum-/rengøringsknop (Clean)
- F4. Mælkekande-stik (aftagelig til rengøring)
- F5. Mælkedispenser
- F6. Rør til mælkeopsamling (i hård plast)

3. FØRSTE IBRUGTAGNING AF APPARATET ☎

Bemærk:

- Eventuelle spor af kaffe i kværnen skyldes at maskinens indstilling er blevet afprøvet inden den afsendes, og er bevis på vores omhyggelige pleje af produktet.
 - Ved første brug skylles alt aftageligt tilbehør med varmt vand (mælkekande (E) og (F), travel mug* (D9), kaffekande* (D8), vandbeholder (A22) og (A23)) som er beregnet til kontakt med vand eller mælk. Det er anbefalet at vaske mælkekanderne i opvaskemaskinen.
 - Det anbefales at tilpasse vandhårdhedsgraden snarest muligt ved at følge proceduren, beskrevet i kapitel "17. Programmering af vandets hårdhedsgrad".
1. Tilslut strømkablet (A21) til strømforsyningen (fig. 1).

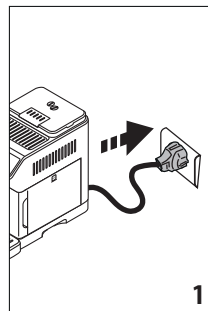

2. Tryk på flaget for det ønskede sprog, og bekræft markeringen ved at trykke på "Udført".

Fortsæt derefter ved at følge instruktionerne, der angives på kaffemaskinens display:

3. Tag vandbeholderen ud (A23) (fig. 2) fyld den med frisk, koldt drikkevand til MAX-linjen (fig. 3);

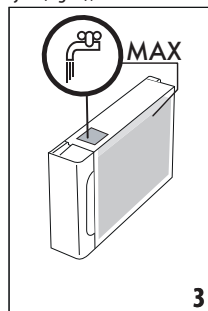
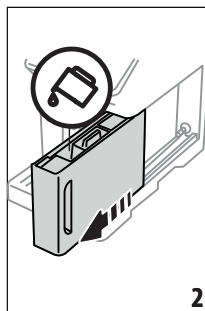

4. Sæt igen selve tanken, bekræft derefter ved at trykke på "Næste";
5. Fyld kaffebønnebeholderen (A2) (fig. 4), bekræft derefter ved at trykke på "Næste".

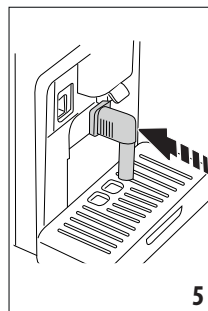
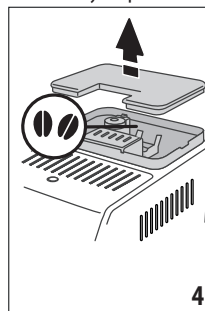

6. Indsæt varmtvandsudløbet (D6) i tilbehørsstikket (A8) (fig. 5) og placer en beholder med en minimumskapacitet på 200 ml under kaffestudsens (A7) og varmtvandsudløbet (fig. 6);

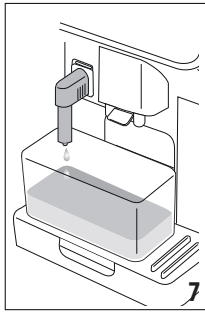
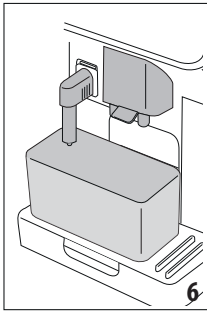

- Tryk "Ok" for at fylde vandkredsløbet: apparatet leverer vand fra varmtvandsudløbet (fig. 7);
- Efter dispensering, fortsætter maskinen med opvarmning ved at skylle med varmt vand, der kommer ud af kaffestudsens (fig. 8).

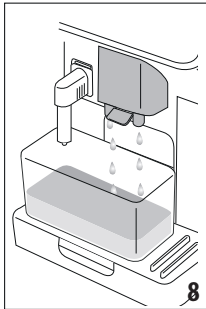

Ved afslutningen af opvarmning af maskinen, tilbyder en vejledning brugen af maskinen.

Bemærk:

- Der skal laves 4-5 kopper cappuccino, inden kaffemaskinen begynder at give et tilfredsstillende resultat i koppen.
- Ved første anvendelse er vandkredsløbet tomt, så kaffemaskinen larmer muligvis meget, men støjen dæmpes, efterhånden som kredsløbet fyldes op.

4. TÆNDING AF APPARATET

Bemærk:

- Hver gang apparatet tændes, udfører den en automatisk forvarmnings- og skyllecyklus, som ikke må afbrydes. Apparatet er først klar til brug, når denne cyklus er afsluttet.
- Tryk på knappen for at tænde for apparatet  (A9) (fig. 9): apparatet tænder.

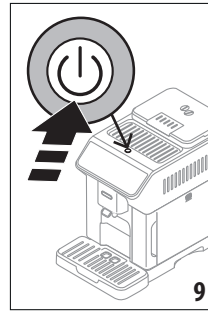

- Når opvarmningen er udført, påbegyndes en skylning med varmt vand fra kaffestudsens (A7). På denne måde fortsætter maskinen med at udlede varmt vand i de interne kredsløb for at også disse opvarmes.

5. SLUKNING AF APPARATET

Hver gang kaffemaskinen slukkes, udfører den en automatisk skylning, hvis der er blevet tilberedt kaffe.

- Tryk på knappen for at slukke apparatet.  (A9) (fig. 9).
- Hvis relevant, udfører apparatet en skylning fra kaffestudsens (A7) med varmt vand og slukker derefter (stand-by).

Bemærk:

Hvis apparatet ikke bruges i en længere periode, skal du frakoble apparatet fra lysnettet, efter slukning.

Advarsel!

Frakobl aldrig stikket, når apparatet er tændt.

6. MENUINDSTILLINGER

6.1 Skylning

Med denne funktion kan der komme varmt vand ud af kaffestudsens (A7) (og hvis indsat, fra varmtvandsudløbet (D6)) for at rengøre og opvarme maskinens indre kredsløb.

Placér en beholder med en minimum kapacitet på 100 ml under udløbene (fig. 6).

Denne funktion aktiveres på følgende måde:

- Tryk på menuen Indstillinger (C3);
- Vis posten "Skylning";
- Tryk på "Ok" for at starte dispensering: efter et par sekunder kommer varmt vand ud, som renser og opvarmer maskinens indre kredsløb (fig. 7-8);
- For at stoppe skylningen, skal du trykke på "Stop" eller vente på det automatiske stop.

Bemærk:

- Ved perioder uden brug, som overskrider 3-4 dage, anbefaler vi kraftigt at gennemføre 2-3 skylninger, når maskinen tændes, inden du bruger den.
- Efter skyllefunktionen er det normalt, at der er vand i kaffegrumsbeholderen (A10).

6.2 Afkalk



For anvisninger vedrørende afkalkning henviser vi til kapitlet "16. Afkalkning".

6.3 Konnektiv.

Denne funktion aktiverer eller deaktiverer maskinen konnektivitet. Gå frem som følger:

1. Tryk på indstillingsmenuen (C3);
2. Rul gennem siderne, indtil visning af posten "tilslutningsmulighed";
3. Tryk på "Næste".
4. Aktiver Wi-fi-forbindelse og fjernbetjening (via app'en De'longhi coffee Link);
5. Skærmbilledet viser maskinens PIN-kode, der skal bruges til tilkobling fra app'en.
6. Tryk på "<" for at gemme det nye valg og vende tilbage til indstillingsmenuen;
7. Tryk på "C" for at vende tilbage til startside (C).

Symbolet vises på startside (C4) i forhold til tilstanden af forbindelsen, skiftevis med de andre (f.eks afkalkning, etc.)

Symbol på startside	Betydning
	Tilslutning aktiveret: maskinen venter på den første forbindelse
	Apparatet er tilsluttet
	Apparatet er tilsluttet hjemme-Wi-Fi-netværket, men der er ikke noget netværk, eller cloud kan ikke nås
--	Forbindelsen er deaktiveret. For at aktivere, det skal du gå ind i indstillingsmenuen (C3)

Bemærk:

- Hvis fjernforbindelsen er slukket, er nogle funktioner i app'en ikke tilgængelige (f.eks. levering af drikkevarer),
 - Hvis du ændrer navnet eller adgangskoden på den trådløse forbindelse, eller hvis du opretter den til en ny forbindelse, skal du udføre gendannelsesproceduren som angivet nedenfor:
1. Fortsæt som tidligere angivet fra punkt 1 til punkt 3;
 2. Tryk på "Nulstil";
 3. Tryk på "Ok" for at bekræfte sletningen af netværksindstillinger;
 4. Forbind igen med app'en ved at vælge de nye legitimationsoplysninger.

6.4 Reguler maling

Maskinen tilbyder en vejledning for en korrekt justering af slibningen og få de bedste resultater:

1. Tryk på menuen Indstillinger (C3);
2. Rul gennem sider, indtil visning af "Justering af maling";
3. Tryk på "Læs mere" for at se vejledningen om justeringen af graden af malingen.

Bemærk:

- Det anbefales først at lave ændringer efter minimum 3 kaffebrygninger efter den beskrevne procedure. Skulle man genopleve at brygningen ikke effektueres korrekt, gentag da proceduren.
- Justeringsknappen (A3) skal kun drejes, mens kaffekværnen er i drift i den indledende fase af tilberedningen af kaffedrikke.

Bean Adapt Technology

Vi foreslår, at du tænder for Bean Adapt Technology i Coffee Link-app'en, for at indstille denne parameter korrekt, afhængigt af den anvendte kaffebønne.

6.5 Kaffetemperatur

Hvis du ønsker at indstille vandtemperaturen for kaffebrygningen, gøres følgende:

1. Tryk på menuen Indstillinger (C3);
2. Rul gennem siderne, indtil du ser posten "Kaffetemperatur";
3. Tryk på "Indstil";
4. Vælg den ønskede temperatur mellem de foreslåede.
5. Tryk på "<" for at gemme det nye valg og vende tilbage til indstillingsmenuen;
6. Tryk på "C" for at vende tilbage til startside (C).

Bemærk venligst:

Variation af temperaturen har størst effekt for drikke med større mængder.

Bean Adapt Technology

Vi foreslår, at du tænder for Bean Adapt Technology i Coffee Link-app'en, for at indstille denne parameter korrekt, afhængigt af den anvendte kaffebønne.

6.6 Sprog

Hvis du vil ændre sproget på startside, skal du gøre følgende:

1. Tryk på menuen indstillinger (C3);
2. Rul gennem siderne, indtil visning af posten "Sprog";
3. Tryk på "Næste".
4. Tryk på flaget for det ønskede sprog (tryk på knappen "Næste" eller "Tilbage" for at se alle tilgængelige sprog): displayet opdateres straks med det valgte.
5. Trykke på "<" for at vende tilbage til indstillingsmenuen med det nye valg gemt;
6. Tryk på "C" for at vende tilbage til startside (C).

6.7 Opret og rediger profiler

Med denne funktion kan du ændre billedet og ikonets farve for hver profil. Gør som følger for at personalisere ikonet:

1. Tryk på menuen indstillinger (C3);
2. Rul gennem siderne, indtil visning af posten "Opret og rediger profiler";
3. Tryk på "Næste".
4. For at oprette en ny profil: tryk på "Tilføj";
For at redigere en eksisterende profil: Vælg profilen og tryk på "Rediger";
5. Tilpas som ønsket og tryk på "Gem" for at bekræfte.
6. Tryk på "C" for at vende tilbage til startside (C).

6.8 Indstil Auto-slukning

Du kan indstille auto-slukning for at få enheden til at slukke sig efter 15 eller 30 minutter, eller efter 1 eller 3 timers inaktivitet. Omprogrammeringen af auto-sluk udføres på denne måde:

1. Tryk på menuen indstillinger (C3);
2. Rul gennem siderne, indtil visning af posten "Indstil auto-slukning";
3. Vælg det ønskede tidsinterval (15, 30 minutter, eller 1 time, eller 3 timer).
4. Tryk på "X" for at vende tilbage til startside (C) med det nye valg gemt.

6.9 Generelt

1. Tryk på menuen indstillinger (C3);
2. Rul gennem siderne, indtil visning af posten "Oversigt";
Ved denne post kan du med et enkelt tryk aktivere eller deaktivere følgende funktioner:
 - "Akustisk signal": når den er aktiv, maskinen bipper ved hver handling.
 - "Energispare": med denne funktion er det muligt at aktivere eller deaktivere energisparefunktionen. Når funktionen er aktiv, sikrer den et mindre energiforbrug i overensstemmelse med de europæiske standarder. For at indikere, at den er aktiv, vises den på startside (C).
3. Tryk på "X" for at vende tilbage til startside (C) med det nye valg gemt.

6.10 Vandfilter

For filterinstruktioner (C4), henvises til kapitel "18. Kalkfilter".

6.11 Vandets hårdhedsgrad

For anvisninger vedrørende indstilling af vandets hårdhedsgrad henvises til kapitel "17. Programmering af vandets hårdhedsgrad".

6.12 Nulstil til standard

Denne funktion nulstiller alle indstillingerne i menuen og alle tilpasninger udført af brugeren, og sætter dem tilbage til standardværdierne (med undtagelse af sproget, som forbliver det indstillede samt statistik).

Gå frem som følger:

1. Tryk på menuen indstillinger (C3);
2. Rul gennem siderne, indtil visning af posten "Standardværdier";
3. Tryk på "Næste".
4. Vælg, hvad du vil nulstille: maskine eller enkelt profil, og tryk derefter på "Næste";
5. Følg de tilhørende instruktioner, indtil nulstillingen bekræftes med "OK";
6. Tryk på "X" for at vende tilbage til startside (C).

Bemærk:

Når maskinen (ikke den enkelte profil) er blevet gendannet til fabriksværdier, genoptager maskinen den indledende vejledning.

6.13 Tøm kredsløb

For at undgå, at vandet fryser til is i de indvendige kredsløb forud for en periode, hvor maskinen ikke bruges, eller før apparatet afleveres til et servicecenter, anbefales det at tømme maskinens hydrauliske kredsløb.

Gå frem som følger:

1. Tryk på menuen Indstillinger (C3);
2. Rul gennem siderne, indtil du ser posten "Tøm kredsløb";
3. Tryk på "Ok" for at starte vejledningen.
4. Fjern, tøm og sæt kaffegrumsbeholderen sammen med (A10) drypbakken i igen (A15) (fig. 10), tryk herefter på "Næste";

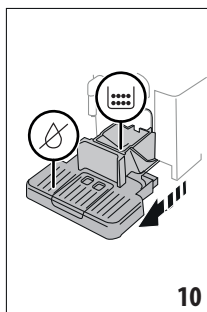

5. Indsæt studsene (D6) i stikket (A8) (fig. 5);
6. Placer en beholder under udløbene med en kapacitet på 100ml (fig. 6). Tryk på "Næste";
7. Apparatet udfører skylning med varmt vand fra udløb fra udløbene.
8. Når skylningen er færdig, tages vandbeholderen ud (A23) (fig. 11) og tømmes;
9. fjern vandbeholderen og kalkfilteret, hvis til stede (D4) og tryk på "Næste";

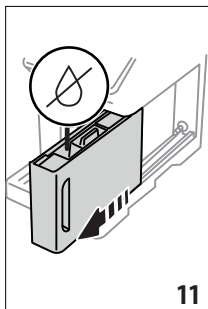

10. Indsæt beholderen igen (tom), og tryk på "Næste";
11. Vent til maskinen begynder tømmingen (Pas på: der kommer varmt vand fra udløbene!). I takt med at kredsløbet tømmes kan maskinen blive mere støjende: Dette er normalt for maskinen.
12. Ved endt tømming tages drypbakken ud, tømmes og sættes i igen, tryk derefter på "Næste";
13. Tryk på "Ok": Apparatet slukker (standby).
Næste gang apparatet tændes, følges anvisningerne i kapitlet "3. Første ibrugtagning af apparatet".

6.14 Statistik

Denne funktion bruges til at vise maskinens statistik. Statistikken vises på denne måde:

1. Tryk på menuen indstillinger (C3);
2. Rul gennem siderne, indtil du ser posten "Statistik" og de vigtigste statistiske data: for at se flere data, tryk på "Læs mere";
3. Tryk på "<" for at vende tilbage til indstillingsmenuen;

7. VALG AF DRİKKEVARER

Dit apparat giver dig mulighed for at tilberede et bredt udvalg af drikkevarer.

 drikkevarerne markeret med dette symbol er også tilgængelige i menuen "To Go".

	Hot		Cold
Espresso	✓	✗	✓
2X Espresso	✓	✗	✗
Coffee	✓	✗	✗
Doppio+	✓	✗	✗
Long	✓	✗	✗
			→

	Hot		Cold
Americano 	✓	✗	✓
Kaffekande	✓	✗	✗
Koldbryg 	✗	✓	✗
Kande til Koldbryg	✗	✓	✗
Koldbryg til Mix	✗	✓	✗
Koldbryg Latte 	✗	✓	✗
Koldbryg Cappuccino 	✗	✓	✗
Kaffe 	✗	✗	✓
Cappuccino 	✓	✗	✓
Latte Macchiato 	✓	✗	✓
Caffelatte 	✓	✗	✓
Cappuccino Mix 	✓	✗	✓
Espresso Macchiato	✓	✗	✗
Flat White 	✓	✗	✓
Cappuccino +	✓	✗	✗
Cortado	✓	✗	✗
Mælk 	✓	✗	✓
Te Funktion	✓	✗	✗
Varmt vand	✓	✗	✗

Adgang fra panelet til den type drikke, du ønsker (Hot-Varme; Cold-Kolde; To go-In-travel mug), opsætning af maskinen med det nødvendige tilbehør.

8. TILBEREDNING AF KAFFEDRIKKE ☺

8.1 Forbered maskinen til kaffedrikke

Advarsel!

Undgå at bruge grønne, karamelliserede eller kandiserede kaffebønner, da de risikerer at sidde fast i kaffekværnen og gøre den uanvendelig.

1. Placer 1 eller 2 kopper under kaffestudsens (A7);
2. Sænk studsens for at bringe den så tæt på koppen som muligt (fig. 12): du får således en bedre creme.

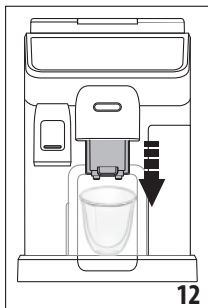

8.2 Direkte valg af kaffedrikkevarer

1. Tryk på billedet vedrørende den ønskede kaffe (C) direkte på hjemmesiden (C1) (eks. espresso, fig. 13);

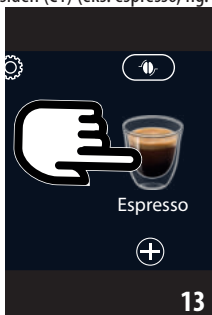

2. **Kaffedrikke hot** apparatet fortsætter med tilberedningen.

Cold Extraction Technology:

- Vælg den ønskede intensitet: "Original" eller "Intenso", tryk herefter på "Næste";
- Før dispenseringen, foreslår apparatet mængden af isterninger: hæld den angivne mængde isterninger i glasset (fig. 14): tryk på "Dispensere".



- Kaffemaskinen fortsætter med tilberedningen. Beskrivelsen af hver fase vises på displayet (maling, tilberedning, kaffebrygning).

Bemærk:

- Coffee Extraction Technology er en langsom ekstraktionsmetode: så det vil tage et par minutter.
- Før du udleder Cold Brew-drikke, skal du tømme vandbeholderen, skylle den og fylde den med frisk, koldt drikkevand.
- Når du tilbereder en Koldbryg -drik umiddelbart efter en varm drik, foreslår maskinen en kold skylning for at få drikken på den korrekte temperatur. I dette tilfælde skal du fortsætte med at skylle eller trykke på "Spring over" for at fortsætte med tilberedelsen.

Andre iskaffedrikke:

- Vælg om du vil have en "Is" (kold) eller "Ekstra is" (ekstra kold) drik: tryk på "Næste";
- I henhold til det foregående valg, foreslår apparatet mængden af isterninger, før du fortsætter med dispenseringen: hæld den angivne mængde isterninger i glasset (fig. 14): tryk på "Dispensere".
- Kaffemaskinen fortsætter med tilberedningen.

Displayet viser beskrivelsen af hvert trin (maling, dispensering af kaffe).

Når tilberedningen er afsluttet, er apparatet klar til at blive brugt igen.

8.3 Personalisering af drikken

For at dispensere kaffedrikkevarer med brugerdefinerede parametre, skal du gøre følgende:

1. Tryk på **+** (C2) i bunden af billedet relateret til den ønskede kaffe (eks. espresso, fig. 15). Displayet viser de parametre, der kan tilpasses efter din smag:

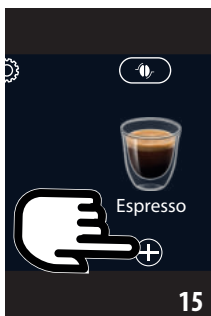

Mængde	
Intensitet	

2. Kaffedrikkevarer hot: Når parametrene er indstillet, skal du trykke på "dispenser": apparatet fortsætter med forberedelsen, og displayet viser beskrivelsen af hvert enkelt trin (maling, dispensering af kaffe);

Cold Extraction Technology: Vælg mængden, tryk herefter på "Start" og fortsæt som følger:

- Vælg om du vil have en "Is" (kold) eller "Ekstra is" (ekstra kold) drik: tryk på "Næste";
- Før dispenseringen, foreslår apparatet mængden af isterninger: hæld den angivne mængde isterninger i glasset (fig. 14): tryk på "Dispensere".
- Kaffemaskinen fortsætter med tilberedningen. Beskrivelsen af hver fase vises på displayet (maling, tilberedning, kaffebrygning).

Bemærk:

- Coffee Extraction Technology er en langsom ekstraktionsmetode: så det vil tage et par minutter.
- Før du udleder Cold Brew-drikke, skal du tømme vandbeholderen, skylle den og fylde den med frisk, koldt drikkevand.
- Når du tilbereder en Koldbryg -drik umiddelbart efter en varm drik, foreslår maskinen en kold skylning for at få drikken på den korrekte temperatur. I dette tilfælde skal du fortsætte med at skylle eller trykke på "Spring over" for at fortsætte med tilberedelsen.

Andre kolde kaffedrikke: Når parametrene er indstillet, skal du trykke på "Start" og fortsætte som følger:

- Vælg, om du vil have en "Is" eller "Ekstra is" drikkevarer: tryk på "Næste";
- i henhold til det foregående valg, foreslår apparatet mængden af isterninger, før du fortsætter med dispenseringen: hæld den angivne mængde isterninger i glasset (fig. 14): tryk på "Udled".

- Apparatet fortsætter med forberedelsen, og på displayet vises beskrivelsen af hvert enkelt trin (maling, dispensering af kaffe).

3. Efter tilberedningen afsluttes, tryk på "Gem", for at gemme de nye indstillinger eller "Annuller" for at bevare de tidligere indstillinger.

Bemærk:

Hvis du gemmer, vil de nye indstillinger KUN blive gemt i den valgte profil.

4. Tryk på "X", for at vende tilbage til startside (C).

Maskinen er klar til at blive brugt igen.

8.4 Forberedelse af drikkevareren ved brug af formalet kaffe

Vigtigt!

- Den formalede kaffe må aldrig påfyldes, når kaffemaskinen er slukket, for at undgå at kaffen spredes indvendigt i maskinen og tilsmduser den. Det vil kunne skade kaffemaskinen.
- Tilsæt højst 1 strøget måleske (D2). Ellers kan kaffemaskinen blive snavset indvendigt eller tragten (A4) tilstoppet.

Hvis der bruges formalet kaffe, er det kun muligt at tilberede én kop kaffe ad gangen.

- Forbereder kaffe **Long**: halvvejs gennem tilberedningen, når det kræves af apparatet, skal du indsætte en fuld måle-kop med formalet kaffe og trykke på "Ok".
- Det er ikke muligt at tilberede drikkene **Doppio+, 2x Espresso, Kande Kaffe, Cappuccino+ og koldbryg-drikke** ved at bruge formalet.

1. Tryk på (+) (C2) i bunden af billedet vedrørende den ønskede kaffe (f.eks. Espresso, fig. 15): på displayet vises de parametre, som du kan tilpasse efter eget valg;

2. Vælg mængden og den formalet kaffe ;

3. Tryk på "Dispensere";

4. Løft dækslet på den formalede kaffetragt, sørg for, at tragten (A4) ikke er tilstoppet, og indsæt derefter en strøget måleske (D2) af formalet kaffe (fig. 16): tryk på "Ok" for at fortsætte med dispenseringen

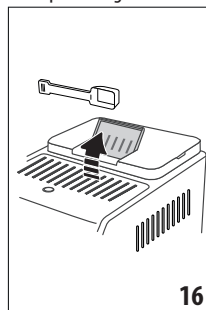

- Apparatet fortsætter med forberedelsen, og på displayet vises beskrivelsen af hvert enkelt trin (opvarmning af vand, dispensering af kaffe).

Når tilberedningen er afsluttet, er apparatet klar til at blive brugt igen.

8.5 Bean Adapt Technology & Espresso SOUL

En kaffeekspert lige ved hånden, som med få trin giver dig mulighed for at optimere kaffeekstraktionen og resultatet i koppen. Intelligent teknologi hjælper dig med at justere maskinen i henhold til de anvendte kaffebønner: fra graden af malingen til udvindingen, hvert trin justeres for at få det bedste ud af kaffebønner.

Download og åbn coffee Link-app'en for at finde ud af mere.

Når indstillingerne er gemt i afsnittet "Bean Adapt Technology" i app'en, kan "Espresso SOUL" - drikken bruges på startskærmen (C) (C1).

Følg anvisningerne i afsnittet "8.2 Direkte valg af kaffedrikkevarer" for at tilberede en espressokaffe.

Bemærk:

Det er muligt at ændre mængden af opskriften "Espresso SOUL" som angivet i afsnittet "8.3 Personalisering af drikken".

8.6 Generelle anvisninger til tilberedning af kaffedrikkevarer

- Mængden af vand over niveau 1 sikrer den fulde udlevering af de fleste drikkevarer. Ved altid at opfylde over niveau 1, kan maskinen estimere, hvor meget vand den har til rådighed til at dispensere drikkevarer.
- Mens maskinen laver kaffe, kan dispenseringen stoppes når som helst ved at trykke på "Stop" eller "Annuler".
- Hvis du vil øge mængden af kaffe, når dispensering er færdig, skal du blot trykke på "Extra": når den ønskede mængde er opnået, skal du trykke på "Stop" eller "Annuler".
- Under brug vises nogle meddelelser på displayet ("Fyld tanken med frisk vand til MAX-niveauet", osv.) hvis betydning er angivet i kapitlet "20. Meddelelser, der vises på displayet".
- Cold Extraction Technology:** Hvis du tilbereder Cold Brew-drikke, skal du fylde vandbeholderen med frisk, koldt drikkevand.
- Hvis kaffen kommer ud i dråber, ikke er fyldig nok, indeholder for lidt creme eller er for kold, skal du konsultere vejledningen om formalingsjustering (se afsnit "6.4 Reguler maling") og kapitlet "21. Fejlfinding".
- Hvis "Energibesparelse" er aktiveret, kan tilberedningen af den første kop kaffe tage et par sekunder.

8.7 Sådan får du en varmere kaffe

Hvis du ønsker en varmere kaffe, anbefaler vi, at du:

- skyl for dispensering af kaffe (afsnit "8.1 Forbered maskinen til kaffedrikke");

- opvarm kopperne med varmt vand (brug varmtvandsfunktionen, se kapitel "10. Forbered varmt vand og varm te");
- Øg kaffetemperaturen (afsnit "6.5 Kaffetemperatur").

8.8 Kande til kaffe / kande til Koldbryg

Kande til kaffe og kande til Koldbryg er to drikke, der skal nydes i selskab; Kande Kaffe, baseret på espressokaffe, er en let og afbalanceret drik, med et tyndt lag creme; Kande Koldbryg er en Koldbryg-baseret drik til et forfriskende øjeblik til at dele.

Ekstraudstyr på nogle modeller:

	Kande (Kapacitet 1 liter)
	Type: DLSC021
	EAN: 8004399333642

Gør som følger for at udlede drikken:

- Tryk på billedet af den ønskede drink direkte på hjemmesiden (C) (C1);
- Vælg antallet af kopper, der skal tilberedes, og den ønskede aroma;

Antal kopper	Antal maling	Samlet mængde (ml)*	
		Kaffekande	Kande Koldbryg
2	2	250	240
3	3	375	360
4	4	500	480
5	5	625	600
6	6	750	720

* De angivne mængder er vejledende og kan variere efter kaffetype.

- Tryk på "Start" for at gå til næste trin;
- Kande kaffe (Varm):**
 - Fyld vandtanken (A23) og bønnebeholderen (A2) som vist på displayet (fig. 17).

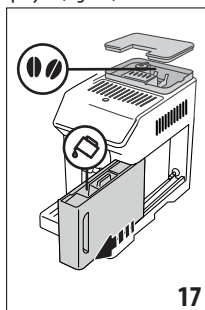

- Når du har sikret dig, at mængden af vand og kaffe er tilstrækkelig til tilberedning, skal du trykke på "Næste";

Kande til Koldbryg:

Bemærk:

Før du udleder Cold Brew-drikke, skal du tømme vandbeholderen, skylle den og fylde den med frisk, koldt drikkevand.

- Vælg den ønskede intensitet: "Original" eller "Intenso"; tryk herefter på "Næste";
 - Fyld vandbeholderen med vand (A23) og fyld bønnerbeholderen (A2) som vist på displayet (fig. 17).
 - Når du er sikker på, at vandet og bønnerne er tilstrækkelige, skal du trykke på "Næste";
5. Placér kanden (D8) under kaffestudsens (A7). Tryk på "Dispensere";
 6. Apparatet fortsætter med forberedelsen med et antal malinger, der passer til antallet af kopper, der skal tilberedes, og displayet viser beskrivelsen af hvert enkelt trin (malingen, disponering af kaffe).

Bemærk:

"Annuller" eller "Stop": Tryk på disse hvis du ønsker helt af afbryde tilberedningen og gå tilbage til startside.

7. Efter tilberedningen afsluttes, tryk på "Gem", for at gemme de nye indstillinger eller "Annuller" for at bevare de tidligere indstillinger.
8. Tryk på "X", for at vende tilbage til startside (C).

Maskinen er klar til at blive brugt igen.

Bemærk:

Hvis du gemmer, vil de nye indstillinger KUN blive gemt i den valgte profil.

SIKKERHEDSANVISINGER:

Efter tilberedning af kande kaffe (Varm), vent på, at maskinen køler af i 5 minutter, før en anden drik tilberedes. Risiko for overophedning!

8.9 Rengøring af kaffekanden

Det anbefales at skylle kanden (D8) efter hver brug, med varmt vand og mildt rengøringsmiddel.

Skyl derefter grundigt med varmt vand for at fjerne alle rester af opvaskemiddel.

Kaffekanden tåler maskinopvask.

9. TILBEREDNING AF MÆLKEBASEREDE DRUKKE



9.1 Tilberedning af mælkekaraffer (E og F)

Bemærk:

For at undgå at få mælk med for lidt skum eller for store bobler, skal du altid rengøre mælkekanderne som beskrevet i afsnittene "9.6 Rengøring af mælkekanderne efter hver brug" og "15.10 Rengøring af mælkekanderne (E) og (F)".

9.2 Hvilken mælk skal man bruge?

Skumkvaliteten kan variere afhængigt af:

- temperatur på mælken eller vegetabilsk drikkevarer (for de bedste resultater skal du altid bruge mælk eller vegetabilsk drikkevarer ved køleskabstemperatur, 5°C);
- typen af mælk eller vegetabilsk drik;
- anvendt mærke;
- ingredienser og næringsværdi.

	LatteCrema HOT	LatteCrema COOL
Kornmælk		
Sødmælk (fedt >3,5%)		✗
Letmælk (fedt mellem 1,5 og 1,8%)	✓	✗
Skummetmælk (fedt <0,5%)		✓
Vegetabilske drikkevarer		
Soja	✓	✓
Mandel	✓	✓
Havre	✓	✓

9.3 Fyld mælkekanderne på og fastgør dem

1. Løft låget (E1) eller (F1) (fig. 18);

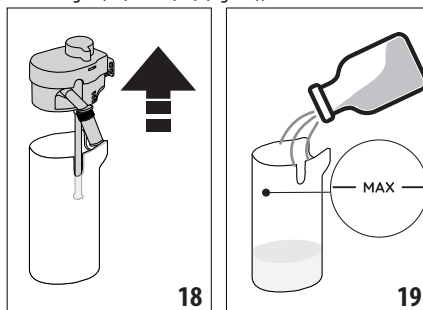

2. Fyld mælkebeholderen (E2) eller (F2) med en tilstrækkelig mængde mælk, der ikke overstiger det MAX-niveau, der er markeret på beholderen (fig. 19);

3. Sørg for, at mælkestudsens (E6) eller (F6) er godt placeret i bunden af låget på mælkekanden (fig. 20);

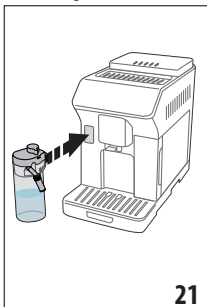
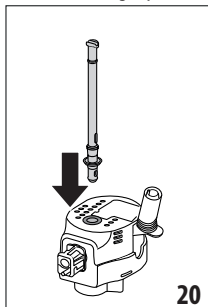



4. Sæt låget tilbage på mælkebeholderen.
 5. Hægt på ved at skubbe kanden fast på stikket (A8) (fig. 21). Maskinen udsender et akustisk signal (hvis funktionen er aktiv);
 6. Stil en tilstrækkelig stor kop under kaffestuderne (A7) og under mælkedispenseren (E5) eller (F5). Det er kun muligt at udstrække mælkedispenseren (E5) ved at rette på forlængelsen;
 7. Vælg den ønskede drik, som angivet i følgende afsnit.

Bemærk:

Hvis funktionen "Energispare" er aktiveret (se afsnit "6.9 Generelt"), kan det tage et par sekunder, inden udledningen af drikken begynder.

9.4 Regulering af skummængden

Ved at dreje på skumjusteringsknappen (E3) eller (F3) vælger du den mængde mælkeskum, der skal dispenseres under tilberedningen af mælkedrikkevarerne.

Drejeknappens indstilling	Anbefales til...		
	Hot		Cold
 MIN skum	<ul style="list-style-type: none"> Caffelatte Latte Varm (uden skum) 	--	<ul style="list-style-type: none"> Caffelatte
 MED skum	<ul style="list-style-type: none"> Latte Macchiato Flat White Cortado 	<ul style="list-style-type: none"> Koldbryg Latte 	<ul style="list-style-type: none"> Latte Macchiato Flat White

 MAKS skum	<ul style="list-style-type: none"> Cappuccino Cappuccino Mix Espresso Macchiato Cappuccino + Latte Varm (med skum) 	<ul style="list-style-type: none"> Koldbryg Cappuccino 	<ul style="list-style-type: none"> Cappuccino Cappuccino Mix Latte Kold (med skum)
---	---	---	---

9.5 Forbered mælkedrikkevarerne

Tryk på billedet (C) relateret til den ønskede drink direkte på hjemmesiden (C1).

Ligesom ved kaffedrikke, kan du få en brugerdefineret drikkevare ved at trykke på symbolet  (C2) i bunden af billedet på startsiden.

9.6 Rengøring af mælkekanderne efter hver brug

Efter hver dispensering af mælkedrikke, kræver maskinen, at du udfører funktionen CLEAN for at rengøre mælkekandelåget (E1) eller (F1). Gør som følger for at starte rengøringen:

- Lad mælkekanden stå i maskinen (det er ikke nødvendigt at tømme mælkebeholderen);
- Anbring en kop eller en anden beholder under mælkedispenseren (E5) eller (F5) (fig. 22);

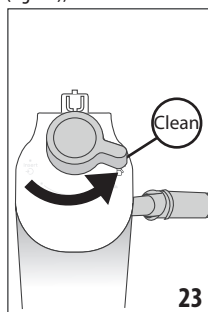
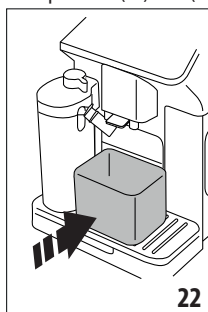

- Drej knappen til justering af skum/rengøring (E3) eller (F3) på "Clean" (fig. 23) : varmt vand og damp strømmer ud af mælkedispenseren. Rengøringen slutter automatisk;
- Drej vælgeren til et af de mulige valg for mælkeskum;



Hvis jeg skal lave flere forberedelser efter hinanden:

- For at fortsætte med efterfølgende forberedelser, når meddelelsen til funktionen viser "Clean", tryk på "Annuler". Fortsæt med rengøring af mælkekanden efter den sidste forberedelse.

I slutningen af præparaterne er mælkebeholderen tom, eller mælken er ikke nok til andre opskrifter

- Efter rengøring med funktionen "Clean", demonteres mælkekanden og alle komponenter rengøres i henhold til proceduren i afsnit "15.10 Rengøring af mælkekanderne (E) og (F)"

I slutningen af præparaterne er der stadig mælk i beholderen nok til andre opskrifter

- Efter rengøring med funktionen "Clean", skal du fjerne mælkekanden og straks lægge den i køleskabet. Kanden "HOT"  kan opbevares i køleskabet i højst 2 dage, mens kanden "COOL"  kun kan opbevares én dag: fortsæt derefter med at rense alle komponenterne i henhold til proceduren beskrevet i afsnittet "15.10 Rengøring af mælkekanderne (E) og (F)".

Advarsel:

Hvis mælkekanden har holdt sig ude af køleskabet i mere end **30 minutter**, demonteres og rengøres alle komponenter i henhold til proceduren i afsnit "15.10 Rengøring af mælkekanderne (E) og (F)".

Generelle noter efter tilberedning af mælkedrikkevarer:

- Hvis rengøringen ikke er færdig, vises symbolet på start-siden , husk at du skal fortsætte med rengøringen af mælkekanden.
- I nogle tilfælde er det nødvendigt at tænde for maskinens opvarmning for at udføre rengøringen.
- Afvent CLEAN-funktionens afslutning for korrekt rengøring. Funktionen er automatisk. Skal ikke stoppes, mens den er i gang.

10. FORBERED VARTM VAND OG VARM TE ☺

10.1 Forberedelse af maskinen

1. Indsæt varmtvandsudløb (D6) på maskinen (fig. 5);
2. Sæt en kop under dispenseren;

Hvis der bruges høje glas:

- løft lågen (A17) (fig. 24) og sæt glasset i rummet (A16);
- drej vandudløbet (fig. 25).

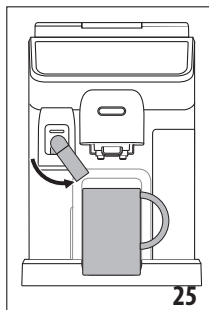
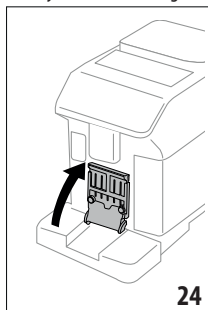

10.2 Brygning af varm te

1. Tryk på billedet (C) relateret til teen direkte på hjemmesiden (C1);
2. Juster mængde og temperatur;
3. Tryk på "Dispenser": dispensering starter og stopper automatisk.

Bemærk:

- Dispensering kan stoppes ved at trykke på "Stop" eller "Annuler".
- Så snart udleveringen er færdig, hvis du ønsker at øge mængden, skal du trykke på "Ekstra". Når den ønskede mængde er nået, tryk på "Stop" eller "Annuler".

10.3 Dispensering af varmt vand

Direkte valg:

1. Tryk på billedet (C) relateret til det varme vand direkte på hjemmesiden (C1): Udløbet starter og afbrydes automatisk.

Tilpas mængden:

1. Tryk på  (C2) i bunden af billedet vedrørende varmt vand: længden, der skal vælges, vises på displayet;
2. Tryk på "Dispenser": dispensering starter og stopper automatisk.

Bemærk:

- Dispensering kan stoppes ved at trykke på "Stop" eller "Annuler".
- Så snart udleveringen er færdig, hvis du ønsker at øge mængden, skal du trykke på "Ekstra". Når den ønskede mængde er nået, tryk på "Stop" eller "Annuler".

11. DRILLEVARER FAVOURITES (FORETRUKNE) ☺

For hver profil kan du oprette en samling af dine yndlingsdrikkevarer. Gå frem som følger:

1. Tryk på  (C2) i bunden af billedet vedrørende den drik, du vil inkludere i

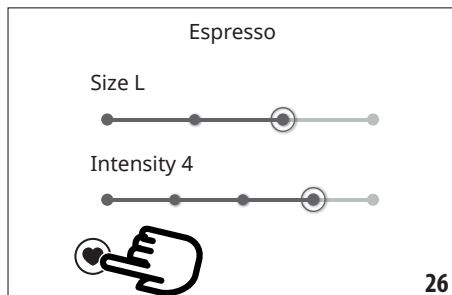

2. Vælg hjertet (fig. 26);
3. Tryk på "X" for at vende tilbage til startside (C).

Nu er drikkevarer placeret i samlingen, og er tilgængelig ved at trykke på Favourites (B4) fra kontrolpanelet (B).

Bemærk:

Drikkevarerne fra samlingen kan ændres:

1. Tryk  ;
2. Vælg den drikkevarer, der skal flyttes;
3. Brug pilene til at ændre rækkefølgen af drikkevarerne;
4. Tryk på "X", for at vende tilbage til startside (C).

12. TILBEREDNING AF "TO GO"-DRIKKE

"To Go" er en funktion, der passer til dem, der ønsker at oprette en udvalgt drikkevarer til at tage med sig.

Ekstraudstyr på nogle modeller:	
	travel mug (kapacitet 473 ml/ 160 mm H)
	Type: DLSC073
	EAN: 8004399024083

1. Forbered maskinen med det nødvendige tilbehør for den ønskede forberedelse (E, F);
2. Løft døren (A17) (fig. 24) og placér travel mug i rummet (A16) (fig. 27);

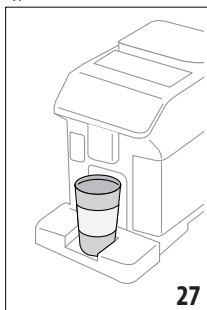

3. Tryk på "To go" (B2);

Første gang du bruger funktionen:

- Tryk på "Start";
 - Ved at trykke på  , vises oplysninger om de mængder, der svarer til størrelsen af travel mug;
 - Vælg størrelsen på det travel mug, du bruger (Lille, Mellemstor, Stor), og tryk derefter på "Næste";
 - Maskinen informerer dig om, at du i slutningen af forberedelsen kan justere mængden for at gemme den nøjagtige kapacitet på dit krus. Tryk på "Næste".
4. Vælg den type drikkevarer, du ønsker (Varm (B3) eller Kold (B1));
 5. Rul ned på drikkevarerne på startside (C), indtil du ser den du ønsker: vælg drikkevareren og tilpas de parametre, som maskinen foreslår. Fortsæt med dispensering;
 6. Ved afslutningen af dispenseringen er det muligt at korrigere den dispenserede mængde, så den næste forberedelse er skræddersyet til det anvendte travel mug.

Bemærk:

- Når du bruger et krus, der er anderledes end det, du tidligere brugte, anbefales der at holde sig tæt på maskinen, for at kontrollere mængden af dispenseret drikkevarer.
 - Hvis du gemmer, vil de nye indstillinger KUN blive gemt i den valgte profil.
 - For at opretholde temperaturen på varme drikke, anbefales der at forvarme travel mug med varmt vand.
 - Brug af travel mug anbefales kun til drikkevarer der findes på startside.
 - Hvis man ønsker at bruge en anden travel mug end den medfølgende, skal man huske, at den skal være mindst 16 cm høj.
- ### Advarsel
- Før du skruer dækslet, skal du åbne lukkehætten for at frigøre trykket;
 - **Opskrifter med brug af mælk:** ved slutningen af tilberedningen rengøres mælkekanden (se afsnit "9.6 Rengøring af mælkekanderne efter hver brug").
 - Det anbefales at bruge indholdet indenfor maks. 2 timer: Efter dette tidsrum skal man tømme og rengøre som beskrevet i det følgende afsnit.
 - For flere oplysninger, henvises der til indlæggssedlen vedlagt i travel mug.

12.1 Rengøring af travel mug efter hver brug

Af hygiejnemæssige årsager anbefales det at rengøre travel mug (D9) efter hver brug. Brug ikke slibemidler, som kan beskadige beholderens overflade.

Gå frem som følger:

1. Skru låget af og skyl beholderen og låget med varmt postevand (40°C).
2. Læg komponenterne i blød i varmt vand (40°C) med opvaskemiddel i mindst 30 minutter. Brug ikke parfumeret opvaskemiddel.
3. Rengør beholderen og låget indvendigt med en ren svamp og opvaskemiddel og fjern synligt snavs.
4. Skyl alle komponenter med varmt postevand (40°C).
5. Tør alle komponenter af med et rent og tørt klæde eller med køkkenrulle, og saml dem derefter igen.
6. Vask låget i opvaskemaskine en gang om ugen. Metalbeholderen tåler ikke vask i opvaskemaskine.

13. FUNKTION „my“ (kun „Varme“ drikkevarer)



Med "my" er det muligt, at tilpasse drikkevareren som følger:

1. Kontrollér, at den profil (C6) , som du ønsker at personalisere drikken for, er aktiv;
2. Tryk på  (C2) i bunden af billedet relateret til den ønskede drik;

- Tryk på ;
- Tryk på "Start" og følg guiden;
- Hvis drikkevarer forudsætter det, skal du vælge den ønskede Aroma og trykke på "Næste";
- Tryk på "Dispenser" for at starte dispensering;
- Tryk på "Stop", når den ønskede mængde er løbet ned i koppen.
- Hvis resultatet i koppen er det, du ønsker, skal du trykke på "Gem" for at gemme eller "Annuller" for at beholde de foregående parametre.
- Tryk på "X", for at vende tilbage til startside.

Enheden vender tilbage til startside (C).

Bemærk:

- Hvis du gemmer, vil de nye indstillinger KUN blive gemt i den valgte profil.
- Når du personaliserer en enkelt drik, personaliserer du automatisk også den tilsvarende dobbelt drik, og maskinen viser "Værdier gemt både på dobbelt og single opskrift".
- Du kan til enhver tid afslutte programmering ved at trykke på "X": værdier gemmes ikke.
- Når drikkevarer er tilpasset, vises "Nulstil" (under billedet) og "my" (iblandt valget af mængden) i indstillingerne. Ved at trykke på "Nulstil", vender indstillingerne for drikkevarer tilbage til fabriksværdierne.

Tabeller over drikkenes mængde		
Drikkevarer	Standard-mængde	Programmerbar mængde
ESPRESSO	40 ml	20-180 ml
2X ESPRESSO	40 ml + 40 ml	20-180 ml + 20-180 ml
COFFEE	180 ml	100-240 ml
LONG	160 ml	115-250 ml
DOPPIO+	120 ml	80-180 ml
AMERICANO	150 ml	70-480 ml
TE	150 ml	20-420 ml
VARMT VAND	250 ml	20-420 ml

14. VÆLG DIN PROFIL

Du kan gemme forskellige profiler, som hver især er forbundet med et andet ikon.

I hver profil holdes drikkevaretilpasninger i hukommelsen, og rækkefølgen, hvor alle drikkevarer vises, er baseret på hyppigheden af udvælgelsen.

Gør som følger for at vælge en profil:

- Tryk på, på startside (C), den profil, der aktuelt er i brug (C6): listen over valgbare profiler vises;
- Vælg derefter den ønskede profil.

Bemærk:

- Når du har foretaget dit valg, vil farverne på linjerne i indstillinger af drikke have samme farve som profilen.
- Du kan omdøbe din profil;
- Se afsnittet "6.7 Opret og rediger profiler" for at personalisere ikonet på din profil.

15. RENGØRING

15.1 Rengøring af kaffemaskinen

Følgende dele af kaffemaskinen skal rengøres jævnligt:

- kaffemaskinens indvendige kredsløb;
- kaffegrumsbeholder (A10);
- Drypbakken (A15) og bakkeristen (A14);
- vandbeholderen (A23);
- kaffestuds (A7);
- kaffepulvertragten (A4);
- den aftagelige bryggeenhed (A6), tilgængelig efter åbning af servicedør (A5);
- mælkekaraffel (E) og (F)
- kaffekanden (D8) (se afsn. "8.9 Rengøring af kaffekanden");
- travel mug (D9) (se afsn. "12.1 Rengøring af travel mug efter hver brug").

Advarsel!

- Der må ikke anvendes opløsningsmidler, slibende rengøringsmidler eller sprit til rengøring af kaffemaskinen. Det er ikke nødvendigt at anvende kemiske tilsætningsstoffer for rengøring af De'Longhi's superautomatiske kaffemaskiner.
- Anvend ikke metalgenstande til at fjerne kalk eller kaffeaflejringer, da de kan ridse metal- eller plastikoverfladerne.

 tåler opvaskemaskine	 tåler kun vask i hånden
beholder til kaffekapsler (A10)	Hholder til kaffegrumsbeholder (A11)
drypbakke (A15)	bakke til kopholder (A13)
støtte til ristlåde (A19)	ristlåde (A18)
bakkerist (A14)	vandbeholder (A23)
mælkekande "Varm"	aftagelig bryggeenhed (A6)
mælkekande "Kold" (F)	

15.2 Rengøring af kaffemaskinens indvendige kredsløb

Ved inaktivitet på en periode af mere end 3-4 dage, anbefales det kraftigt, at du før brugen af maskinen, tænder den, og

dispenserer 2-3 skylninger ved at vælge funktionen "Skyl" (afsnit "8.1 Forbered maskinen til kaffedrikke").

Bemærk:

Efter rengøringen er det normalt, at der er vand i kaffegrumsbeholderen (A10).

15.3 Rengøring af kaffegrumsbeholderen

Når der vises "Tøm kapselbeholder" på displayet, er det nødvendigt at tømme den og rense den. Hvis man ikke rengør kaffegrumsbeholderen (A10), kan maskinen ikke brygge kaffe. Apparatet signalerer, at det er nødvendigt at tømme beholderen, også når den ikke er fuld, hvis der er gået 72 timer fra den første tilberedning (for at tællingen til de 72 timer udføres korrekt, må maskinen altid frakobles strømforsyningen).

Advarsel! Fare for skoldning

Hvis du tilbereder flere mælkedrikke, bliver kopbakken i metal (A13) varm. Vent med at røre ved den, til den er afkølet, og tag kun fat i den fra forsiden.

Rengøring (med tændt kaffemaskine):

1. Tag drypbakken (A15) og kaffegrumsbeholderen ud (A10) (fig. 28);

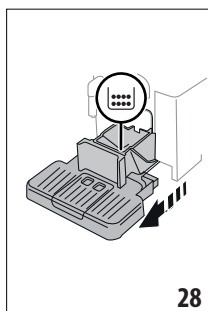

2. Tøm og rengør drypbakken og kaffegrumsbeholderen omhyggeligt, og sørg for at fjerne alle rester, der er aflejret på bunden: Den medfølgende pensel (D5) har en spatel, som egner sig til dette formål.
3. Sæt drypbakken, risten og kaffegrumsbeholderen tilbage på plads.

Advarsel!

Når man tager drypbakken ud, skal kaffegrumsbeholderen altid tømmes, også selvom den kun er lidt fyldt. Hvis denne handling ikke udføres, kan det ske, at grumsbeholderen ved efterfølgende kaffebrygning bliver fyldt mere end forventet, og maskinen bliver tilstoppet.

15.4 Rengøring af drypbakken og bakkeristen

Advarsel!

Drypbakken (A15) er udstyret med en (rød) flydeindikator (A20), som viser vandniveauet i bakken (fig. 29).

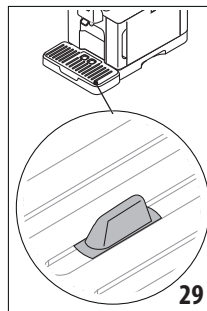

Før indikatoren begynder at stikke ud af kopbakken (A13), skal bakken tømmes og rengøres, ellers kan vandet flyde over kanten og skade maskinen, bæreflader og området omkring den. Drypbakken fjernes på følgende måde:

1. Træk drypbakken og kaffegrumsbeholderen ud (A10) (fig. 28);
2. Kontroller den røde kondensatbakke (A12) og hvis den er fuld, tømmes den;
3. Fjern kopbakken (A13), bakkeristen (A14), tøm derefter drypbakken og grumsbeholderen og vask alle komponenterne;
4. Sæt drypbakken, risten og beholderen til kaffekapslerne tilbage på plads.

Advarsel!

Når man tager drypbakken ud, skal kaffegrumsbeholderen altid tømmes, også selvom den kun er lidt fyldt. Gør man ikke det, kan det ske, at beholderen fyldes hurtigere end beregnet, og kaffemaskinen tilstoppes.

15.5 Indvendig rengøring af kaffemaskinen

Fare for elektrisk stød!

Før de indvendige dele rengøres, skal maskinen slukkes (jf. "5. Slukning af apparatet") og el-nettet frakobles. Sænk aldrig kaffemaskinen ned i vand.

1. Kontroller regelmæssigt (ca. en gang om måneden), at indersiden af maskinen (tilgængelig, når drypbakken er fjernet (A15)) ikke er beskidt. Hvis det er nødvendigt, fjernes kaffeafljringer med den medfølgende pensel (D5) og en svamp.
2. Støvsug alle rester (fig. 30).

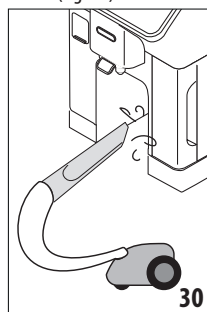

15.6 Rengøring af vandbeholderen

Rengør jævnligt (omkring én gang om måneden), og med hver udskiftning af blødgøringsfilteret (D4) vandbeholderen (A23).

1. Fjern vandbeholderen (fig. 2), fjern kalkfilteret (hvis installeret), og skyl den under rindende vand;
2. Tøm vandbeholderen og rengør den med varmt vand, eventuelt ved hjælp af en ren, ikke-slibende klud. Skyl grundigt med vand.
3. Sæt filteret i igen (fig. 31), fyld beholderen med frisk, koldt drikkevand til MAX-linjen (fig. 3) e og sæt den i igen;

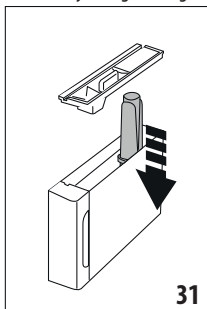

4. (kun hvis du har indsat blødgøringsfilteret) Dispenser 100ml varmt vand for at genaktivere filtret.

15.7 Rengøring af kaffestuderne

1. Rengør kaffestuden regelmæssigt (A7) Med en svamp eller en klud (fig. 32);

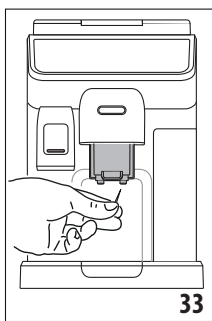
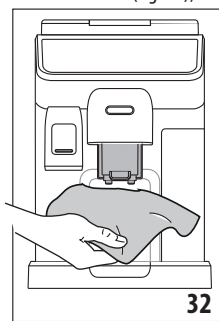

2. Hold øje med, at hullerne i kaffestuden ikke er blokeret. Fjern eventuelle kaffeaflejringer med en tandstik (fig. 33).

15.8 Rengøring af kaffepulvertragten

Rengør jævnligt (ca. en gang om måneden) tragten til formalet kaffe (A4). Fortsæt som følger:

1. For at slukke maskinen (se afsnit "5. Slukning af apparatet");
2. Åbne for tragtlågen;
3. Rengør tragten med den medfølgende pensel (D5);
4. Luk lugen.

Advarsel!

Efter rengøring skal man passe på ikke at efterlade noget tilbehør i tragten: Tilstedeværelsen af fremmedlegemer inde i tragten under drift kan forårsage skade på maskinen.

15.9 Rengøring af bryggeenheden

Bryggeenheden (A6) skal gøres rent mindst en gang om måneden.

Advarsel!

Bryggeenheden må ikke tages ud, når kaffemaskinen er tændt.

1. Kontrollér, at kaffemaskinen er blevet slukket korrekt (se kapitlet "5. Slukning af apparatet");
2. Tag vandbeholderen (A23) ud (fig. 2);
3. Åbn lugen til bryggeenheden (A5) (fig. 34) placeret på højre side af kaffemaskinen;

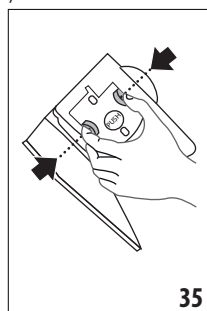
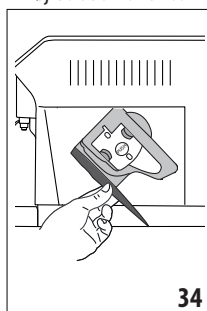

4. Tryk de to røde udløserknapper indad, og træk samtidigt bryggeenheden udad (fig. 35);
5. Læg bryggeenheden i blød i vand i ca. 5 minutter, og skyl den derefter under vandhanen;

Advarsel!

SKYL KUN MED VAND

INGEN RENGØRINGSMIDLER – INGEN OPVASKEMASKINE

6. Brug ikke rengøringsmidler til at gøre bryggeenheden ren, da de vil kunne beskadige den.
7. Ved hjælp af penslen (D5) fjernes eventuelle kafferester fra bryggeenhedens leje, som ses fra bryggeenhedens luge;
8. Efter rengøringen sættes bryggeenheden på plads ved at indsætte den i holderen og trykke på PUSH, til der høres et klik.

Bemærk:

Hvis det er svært at sætte bryggeenheden i, skal den (inden den sættes ind) trykkes lidt sammen ved at trykke på de to håndtag (fig. 36).

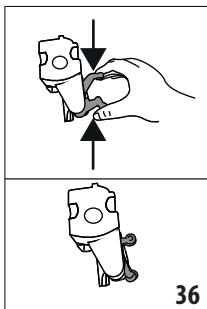

9. Når den er indsat, skal det sikres, at de to farvede knapper er slået ud igen;
10. Luk lugen til bryggeenheden;
11. Indsæt vandbeholderen.

15.10 Rengøring af mælkekanderne (E) og (F)

Rengør mælkekanden som beskrevet nedenfor:

1. Tag låget til mælkekanden ud (E1) eller (F1) (fig. 18);
2. Tag mælkedispenseren (E5) eller (F5), eller dens forlænger ud (E7) (kun kande til varmt) og rør til mælkeopsamling (E6) eller (F6) (fig. 37);

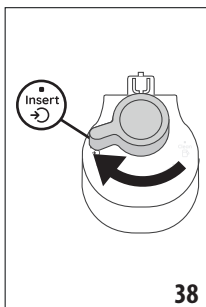
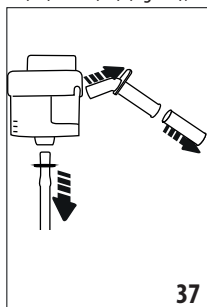

3. Drej skumjusteringsknappen i urets retning (E3) eller (F3) indtil positionen "Insert" (fig. 38) og tag den ud;
4. Drej mod uret, og træk stikket af mælkekanden ud (E4) eller (F4) (fig. 39).

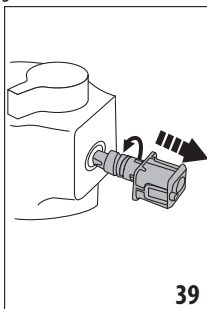

5. Fortsæt med vask i opvaskemaskinen (anbefalet) eller i hånd, på følgende måder:

- **I opvaskemaskinen:** Skyl alle de ovenfor beskrevne komponenter og mælkebeholderen med varmt drikkevand (mindst 40°C): anbring dem derefter på opvaskemaskinens øverste kurv, og start et 50°C vaskeprogram, eksempelvis ECO-standard.
 - **I hånden:** Skyl alle komponenter og mælkebeholderen grundigt med varmt postevand (mindst 40°C) for at fjerne synlige rester af mælk, og sørg for at lede vandet gennem alle hullerne i låget (fig. 40). Nedsænk derefter alle komponenter i varmt drikkevand (mindst 40°C) med opvaskemiddel i mindst 30 minutter. Skyl derefter grundigt under varmt drikkevand alle komponenterne som beskrevet ovenfor, gnid dem individuelt med dine hænder.
6. Vær særlig opmærksom på, at på stikkontakten og studsden placeret under knappen (fig. 41) ikke indeholder rester af mælk: i givet fald, skrab studsden med en tandstik;

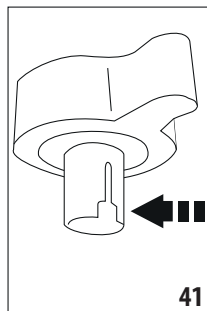

7. Kontrollér, at rør til mælkeopsamling og dispenserrørret ikke er tilstoppede af mælkerester;
8. Tør alle komponenter med en tør, ren klud;
9. Saml derefter alle lågets komponenter igen;
10. Sæt låget fast på mælkebeholderen igen.

Bemærk:

Maskinen minder ugentligt om behovet for at rengøre mælkekanden grundigt, ved at foreslå den korrekte rengøringssekvens.

16. AFKALKNING ☹️

Advarsel!

- Læs instruktionerne og etiketten på afkalkningsmidlets pakning, inden du afkalker maskinen.
- Det anbefales at kun anvende De'Longhi afkalkningsmiddel. Brugen af uegnede afkalkningsmidler samt uregelmæssig afkalkning, kan medføre, at der opstår fejl, som ikke dækkes af fabrikantens garanti.
- Afkalkningsmidlet kan beskadige sarte overflader. Hvis produktet, ved et uheld, hældes ud, skal man straks tørre det op.

Sådan afkalker du	
Afkalkning- smiddel	De'Longhi afkalkningsmiddel
Beholder	Anbefalet kapacitet: 2 l
Tid	~50min.

Afkalk maskinen, når den relevante meddelelse vises på hjemmesiden (C): hvis du vil fortsætte med det samme med afkalkningen, skal du trykke på "Ok" og følge handlingerne fra punkt (5).

Hvis du vil udsætte afkalkningen til et andet tidspunkt, skal du trykke på symbolet "Annuller": på startsidens påmindersymbol (C4) om, at apparatet skal afkalkes. (Beskeden vises hver gang maskinen tændes).

Sådan åbner du afkalkningsmenuen:

1. Tryk på ikonet på indstillingsmenuen på startsidens (C3);
2. Rul gennem menuerne, indtil du ser posten "Afkalkning";
3. Tryk på "Start" for at gå ind i afkalkningsguiden;
4. Tryk på "Start" for at komme i gang;
5. Indsæt vandudløbet (D6) (fig. 5);
6. Tag drypbakken (A15) og beholderen til kaffekapslerne ud (A10) og tøm dem (fig. 10): sæt derefter begge i igen og tryk på "Næste";
7. Tag vandbeholderen ud (A23), hæv låget (A22) og (hvis indsat) fjern filtret (D4). Tøm beholderen helt.
8. Hæld afkalkningsmiddel i vandbeholderen op til niveau A (svarende til en pakke på 100ml), som er trykt på beholderens inderside. Hæld derefter vand (en liter) på op til niveau B (fig. 42). Sæt vandtanken i igen (med låget), og tryk på "Næste";

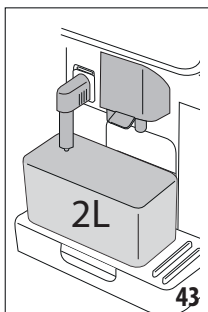
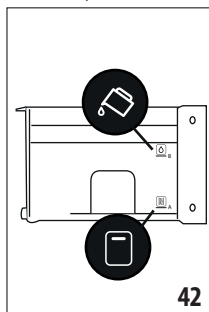

9. Placer en tom beholder med en kapacitet på mindst 2 liter under udløbene (fig. 43). Tryk på "Næste" for at starte processen ("Tilbage", hvis du vil vende tilbage til den forrige skærm eller "X", hvis du vil afslutte proceduren, men husk at fjerne afkalkningsopløsningen fra tanken).

Advarsel! Fare for skoldning

Der kommer varmt vand, som indeholder syre, ud af udløbene. Pas på ikke at komme i kontakt med opløsningen med afkalkningsmidlet.

10. Programmet starter afkalkningsprogrammet, og opløsningen med afkalkningsmidlet løber ud af både varmtvands-/dampudløbet og kaffestudsene. Med mellemrum udfører maskinen automatisk en række skylninger for at fjerne kalkrester indvendigt i maskinen;

Efter ca. 40 minutter afbryder maskinen afkalkningen;

11. Apparatet er nu klar til en skyllecycklus med rent vand. Tøm beholderen, der bruges til at opsamle afkalkningsopløsningen; fjern vandtanken, tøm den, skyl den med rindende vand, fyld den til MAX-niveauet med frisk vand, og sæt den i maskinen (fig 44). Tryk på "Næste";

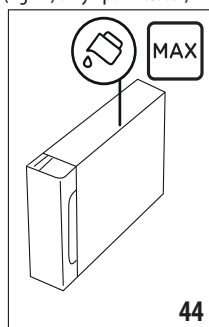

12. Indsæt beholderen tørt, der blev brugt til at opsamle afkalkningsopløsningen under dispenserne, og tryk på "Næste" for at starte skylningsprocessen;
13. Varmt vand kommer ud både fra varmtvandsdispenser og fra kaffedispenser;
14. Når vandet i beholderen er brugt op tømmes beholderen, som er brugt til at opsamle skyllevandet.
15. Tag vandbeholderen af, sæt kalkfilteret tilbage, hvis det har været fjernet. Tryk på "Næste" for at fortsætte;
16. Fyld vandbeholderen med rent vand op til MAX-niveauet, sæt den ind i maskinen igen og tryk på "Næste" for at fortsætte;
17. Indsæt beholderen tørt, der blev brugt til at opsamle afkalkningsopløsningen under dispenserne og tryk på "Næste" for at starte skylningsprocessen;
18. Når vandet i tanken løber tør, skal du tømme beholderen, der blev brugt til at opsamle skyllevandet, fjerne, tømme og genindsætte drypbakken (A15) og bønnebeholderen (A10), sæt dem derefter tilbage i apparatet;

19. Fjern vandbeholderen og fyld den op med rent vand til niveauet MAX. Sæt den tilbage i maskinen og tryk derefter på "Næste"
20. Afkalkningsprocessen er afsluttet som følger: tryk på "Ok". Apparatet udfører en hurtig opvarmning og vender bagefter tilbage til startside.

Bemærk:

- Hvis afkalkningscyklussen ikke afsluttes korrekt (f.eks. pga. strømafbrydelse), anbefales det at gentage cyklussen;
- Når afkalkningscyklussen er gennemført, er det normalt, at der er vand i kaffegrumsbeholderen (A10).
- Apparatet kræver en tredje skylning, hvis vandbeholderen ikke er blevet fyldt til maks.-niveauet. Dette sikrer, at der ikke er noget afkalkningsmiddel tilbage i maskinens indvendige kredsløb. Husk at tømme drypbakken før skyllingen påbegyndes.

17. PROGRAMMERING AF VANDETS HÅRDHEDSGRAD



Afkalkningsalarmen vises efter en forudbestemt periode, som afhænger af vandets hårdhedsgrad. Hvis man ønsker det, kan kaffemaskinen programmeres i overensstemmelse med vandets reelle hårdhed i området, hvorved afkalkning skal udføres mindre ofte.



17.1 Måling af vandets hårdhedsgrad

1. Tag den medfølgende teststrimmel ud af emballagen "Total hardness test" (D1) (i welcome pack).
2. Dyp strimlen helt ned i et glas vand i cirka et sekund.
3. Tag strimlen op af vandet og ryst den let. Efter cirka et minut dannes 1, 2, 3 eller 4 små røde firkanter alt efter vandets hårdhedsgrad. Hver firkant svarer til 1 niveau.

17.2 Indstilling af vandets hårdhedsgrad

1. Tryk på ikonet på indstillingsmenuen (C) på startside (C3);
2. Rul gennem siderne for at vælge posten "Vandhårdhed";
3. Tryk på "Indstil";
4. Effektuér proceduren angivet i det forrige afsnit og aflæs vandets hårdhedsgrad;
5. Tryk på prikken ud for den hårdhedsgrad, der blev aflæst i forrige punkt, som angivet i følgende tabel:

Total Hardness test (D1)	Vandets hårdhedsgrad
<div style="display: flex; justify-content: space-around; width: 100%;"> Grøn Rød </div> 	Niveau 1
<div style="display: flex; justify-content: space-around; width: 100%;"> Grøn Rød </div> 	Niveau 2

<div style="display: flex; justify-content: space-around; width: 100%;"> Grøn Rød </div> 	Niveau 3
<div style="display: flex; justify-content: space-around; width: 100%;"> Rød </div> 	Niveau 4

6. Nu er maskinen omprogrammeret i henhold til den nye indstilling af vandets hårdhedsgrad.
7. Tryk på "<" for at vende tilbage til indstillingsmenuen;

18. KALKFILTER

Nogle modeller er udstyret med et kalkfilter (D4): Hvis din model ikke er forsynet med filter, anbefaler vi, at du køber det hos et autoriseret De'Longhi servicecenter.

For en korrekt brug af filteret skal du følge disse anvisninger.

18.1 Installation af filteret

1. Tryk på indstillingsmenuen (C3);
2. Rul gennem siderne indtil posten "Vandfilter" vises;
3. Tryk på "Ok" for at åbne vejledningen
4. Fjern filteret fra emballagen og drej datoindikatoren indtil de næste 2 måneder vises (fig. 45);

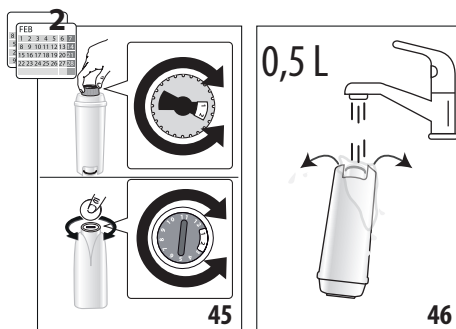

Bemærk:

Filteret har en holdbarhed på to måneder, hvis maskinen anvendes normalt, mens holdbarheden højst er 3 uger, hvis maskinen står ubenyttet hen med filteret installeret.

5. Tryk på "Næste" for at fortsætte ("Tilbage" for at vende tilbage til den forrige skærm; "X" for at annullere handlingen);
6. For at aktivere filtret, køres vand fra vandhanen ind i filterets midterhul, indtil vandet strømmer ud af sideåbningerne i mere end et minut (fig. 46). Tryk på "Næste".

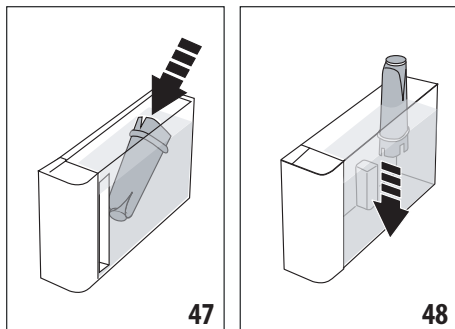

7. Træk vandbeholderen (A23) ud fra maskinen (fig. 2) og fyld den med vand; indsæt filteret i vandtanken ved at nedsænke det helt i cirka ti sekunder, vip det, og tryk let på det for at lade luftboblerne komme ud (fig. 47). Tryk på "Næste";
8. Sæt filteret på plads (fig. 48) og tryk det til bunds; tryk på "Næste";
9. Luk beholderen med låget (A22), sæt derefter beholderen inde i maskinen igen.
10. Indsæt varmtvandsudløbet (D6). Tryk på "Næste".
11. Sæt en tom beholder med en kapacitet på mindst 0,5 liter (fig. 6) under varmtvanddispenser og tryk på "Næste" for at aktivere filteret;
12. Apparatet udleder varmt vand og stopper automatisk. Tryk på "Ok", for at vende tilbage til startside;
13. Nu er filteret aktiveret, og du kan bruge maskinen.

18.2 Udskiftning eller fjernelse af filter

Udskift filteret (D4) når den tilsvarende meddelelse vises på startside (C): hvis du vil fortsætte med udskiftningen med det samme, skal du trykke på "Ok" og følge trinene fra punkt 3 i det foregående afsnit. For at udsætte udskiftningen til et andet tidspunkt, skal du trykke på "Annuller": på displayet vises symbolet filter - husk at du skal udskifte filteret.

Udskift filteret ved at følge disse trin:

1. Tryk på menuen Indstillinger (C3);
2. Rul gennem siderne, indtil posten "Kalkfilter" vises: tryk på "Ok";
3. Tryk på "Ok" for at åbne vejledningen.
4. Tag vandbeholderen (A23) og det brugte filter ud.
5. For at fjerne filteret, skal du trykke på "Ok" ("tilbage" for at vende tilbage til den forrige skærm; "Slet" for at annullere handlingen);
6. For at udskifte filteret trykkes på "Næste" Fortsæt ved at følge handlingerne illustreret i det foregående afsnit fra punkt (4).

Bemærk:

Når de to måneders holdbarhed er gået (se datoskive), eller hvis maskinen har stået ubrugt i 3 uger, skal filteret udskiftes, også selvom maskinen ikke anmoder om det.

19. TEKNISKE SPECIFIKATIONER

Spænding:	220-240 V~ 50-60 Hz maks. 10 A
Effekt:	1450 W
Tryk: 1,9 MPa (19 bar)	
Vandbeholderens kapacitet:	1,8 l
Dimensioner LxHxD:	260x450x385 mm
Ledningslængde:	1200 mm
Vægt (forskellig afhængig af modellen):	11,2 kg
Maks. kapacitet bønnebeholder:	300 g
Frekvensbånd:	2400 - 2500 MHz
Maksimal transmissionseffekt	20 mW

De'Longhi forbeholder sig ret til, når som helst, at ændre de tekniske og æstetiske egenskaber, samtidig med at produkternes funktionalitet og kvalitet opretholdes.







19.1 Råd til Energisparefunktionen

- For at reducere energiforbruget efter dispensering af en eller flere drikkevarer, skal du fjerne mælkekanterne eller tilbehør.
- Indstil autosluk til 15 minutter (jf. Afsnit "6.8 Indstil Auto-slukning");
- Aktiver Energisparefunktion (jf. afsnit "6.9 Generelt");
- Udfør en afkalkningscyclus når maskinen anmoder om det.

20. MEDDELELSER, DER VISES PÅ DISPLAYET

VIST MEDDELELSE	BETYDNING	AFHJÆLPNING
Fyld beholderen med rent vand op til MAX-niveau. Sørg for at udfylde over Niveau 1	Vandet i tanken (A23) rækker ikke.	Tag beholderen ud og fyld den med frisk, koldt drikkevand til over niveau 1, sæt den ind i maskinen igen.
Jeg har ikke nok vand til din drik. Fyld beholderen med rent vand op til MAX-niveau. Sørg for at udfylde over Niveau 1		
Sæt vandbeholderen i	Beholderen (A23) er ikke indsat korrekt.	Indsæt beholderen korrekt ved at trykke den i bund.
Fyld vandbeholderen med rent vand. Tøm drypbakken og kaffegrumsbeholderen	Mængden af vand i beholderen er ikke tilstrækkelig til tilberedning af drikken, og det vil snart være nødvendigt at tømme beholderen til kaffekapslerne.	Maskinen anmoder om at udføre begge aktiviteter: på denne måde vil efterfølgende indgreb ikke være nødvendige, og det vil være muligt at lave flere drikke i træk uden afbrydelser.
Sæt bryggeenheden i	Bryggeenheden (A6) er ikke blevet indsat efter rengøringen.	Rengør bryggeenheden som beskrevet i afsn. "15.9 Rengøring af bryggeenheden"
Tøm kaffegrumsbeholderen	Kaffegrumsbeholderen (A10) er fuld.	Gør det rent som beskrevet i afsn. "15.3 Rengøring af kaffegrumsbeholderen"
Sæt kaffegrumsbeholder og drypbakke i	Kaffegrumsbeholderen (A10) og/eller drypbakken (A15) er ikke indsat rigtigt eller er ikke til stede.	Sæt drypbakken med kaffegrumsbeholderen på plads ved at trykke den i bund.
Tilsæt din foretrukne formalede kaffe. Højest en måleske!	Du har valgt brygning med formalet kaffe.	Sørg for, at tragten (A4) ikke er tilstoppet, og indsæt derefter en strøget måleske (D2) af formalet kaffe og tryk på "Næste" på displayet efter anvisningerne i par. "8.4 Forberedelse af drikkevareren ved brug af formalet kaffe".
Fyld bønnebeholderen og tryk Ok for at fortsætte leveringen	Der er ikke flere kaffebønner.	Fyld bønnebeholderen (A2) og tryk på Ok for at genoptage brygningen
Sæt vandudløbet på	Dispenseren (D6) er ikke indsat korrekt eller er ikke til stede.	Sæt dispenseren i ved at trykke den helt i bund (fig. 5): Kaffemaskinen udsender et lydssignal (hvis denne funktion er aktiveret).
Sæt kanden med kold/varm mælk	Mælkekanden (E) eller (F) er ikke indsat korrekt eller ikke til stede.	Indsæt mælkekanden ved at skubbe den helt ind: maskinen udsender et akustisk signal (hvis den akustiske advarselsfunktion er aktiv).
Jeg er i gang med rengøring. Jeg er klar igen lige om lidt	Apparatet registrerer indvendig tilsudsning.	Vent til apparatet er klart til brug, og vælg igen den ønskede drik. Hvis problemet fortsætter skal det autoriserede servicecenter kontaktes.
		→

VIST MEDDELELSE	BETYDNING	AFHJÆLPNING
De nye indstillinger er ikke blevet gemt	Under tilpasningen af drikken (se kap. "13. Funktion „my“ (kun „Varme“ drikkevarer) , blev præparatet bevidst afbrudt ved at trykke på "X" eller en alarm greb ind.	Tryk på "X" for at vende tilbage til startside (C) for at få vist den alarm, der forårsagede afbrydelsen. Følg anvisningerne for den viste alarm (se kap. "20. Meddelelser, der vises på displayet")
Jeg kunne ikke levere drikken. Reducér aromaen og prøv igen	Malegraden er for fin, og kaffen løber for langsomt eller slet ikke ud.	Vælg en lettere "Aroma" (se "8.3 Personalisering af drikken")
	Hvis maskinen er udstyret med kalkfilter (D4) kan en luftboble være sluppet ud i kredsløbet og kan have blokeret brygningen.	Tryk på "Ok" og lad lidt vand løb ud (se afsn. "10. Forbered varmt vand og varm te indtil strømmen er jævn). Tag filtret ud hvis problemet fortsætter (se afsn. "18.2 Udsiftning eller fjernelse af filter")
Jeg kunne ikke levere drikken. Forøg kværnens 1 position ad gangen	Malegraden er for fin, og kaffen strømmer for langsomt ud eller slet ikke.	Tryk på "Ok" og juster kværnen (se par. "6.4 Regulering maling").
Vælg en mildere aroma eller reducer mængden af kaffepulver	Der er brugt for meget kaffe.	Vælg en mildere "Aroma" (se "8.3 Personalisering af drikken") eller reducer mængden af kaffepulver (maksimum 1 måleske). Tryk på "Ok" for at vende tilbage til startside eller vent på at beskeden forsvinder.
Opbevar mælkekanden i køleskabet	Et mælkepræparat er blevet foretaget, og mælkekanden er stadig i maskinen	Tag mælkekanden ud og opbevar den i køleskabet.
Maskinen skal afkalkes. Tryk Ok for at starte (~50 min)	Angiver, at du skal afkalke kaffemaskinen.	Hvis du vil fortsætte med afkalkningspressen, tryk "Ok" og følg guiden, ellers tryk på "Annuller": i dette tilfælde vises symbolet  (C4) på startside (C) for at minde dig om, at du skal udføre afkalkning (se kap. "16. Afkalkning").
Afkalkningscyklussen blev afbrudt. Tryk på Ok for at fortsætte	Afkalkning afbrudt eller ikke fuldført korrekt	Tryk på Ok for at fortsætte (se kapitel "16. Afkalkning").
Udsift kalkfilteret. Tryk Ok for at starte	Kalkfilteret (D4) er opbrugt.	Tryk på "Ok" for at fjerne filteret, eller "Slet", hvis du ønsker at fjerne det på et andet tidspunkt. Følg instruktionerne i kap. "18. Kalkfilter".
Generel alarm: Se brugsvejledningen / App Coffee Link	Kaffemaskinen er meget snavset indvendigt.	Rengør omhyggeligt kaffemaskinen, som beskrevet i kap. "15. Rengøring ". Hvis kaffemaskinen stadig viser meddelelsen efter rengøringen, skal du rette henvendelse til kundeservice og/eller et autoriseret servicecenter.
→		

VIST MEDDELELSE	BETYDNING	AFHJÆLPNING
Vandkredsløbet er tomt. Tryk på Ok for at starte påfyldning	Vandkredsløbet er tomt	Tryk på "Ok" for at fylde kredsløbet: Udledningen stopper automatisk. Det er normalt at finde vand i drypbakken (A15) efter opfyldning. Hvis problemet ikke løses skal du kontrollere, at vandbeholderen (A23) er sat helt i bund.
	Der er isat nyt kalkfilter (D4)	Kontrollér, at anvisningerne for isættelse af nyt kalkfilter er blevet fulgt rigtigt (afs. "18.1 Installation af filteret" og "18.2 Udskiftning eller fjernelse af filter"). Tag filtret ud hvis problemet fortsætter (afs. "18.2 Udskiftning eller fjernelse af filter").
Kaffebønneprofilen er ændret! Husk at udlede mindst 3 kopper kaffe før, du ændrer på kaffebønneprofilen	Maskinen har brug for 3 dispensationer med den nye kaffe, før du tillader justering af Bean Adapt	Dispenser mindst 3 kopper kaffe med den nye kaffe, inden du skifter til Bean Adapt
For en ideel temperatur Jeg anbefaler, at du starter en hurtig skylning for at køle mig ned. Sæt en beholder på 0,2 L under dispenserne og tryk på Start.	Du ønsker at brygge en "cold brew technology"-drik efter at have forberedt flere varme drikke	Placer en beholder under kaffedispenserne og tryk på "Start" for at udføre en hurtig kold skylning og afkøle kaffekredsløbet, eller tryk på "Spring over" for straks at dispensere den ønskede drik.
For en ideel temperatur Jeg anbefaler, at du starter en hurtig skylning for at varme mig op. Sæt en beholder på 0,2 L under dispenserne og tryk på Start.	Du ønsker at brygge en varm drik efter at have tilberedt "cold brew technology"-drikke	Placer en beholder under kaffedispenserne og tryk på "Start" for at udføre en hurtig kold skylning og afkøle kaffekredsløbet, eller tryk på "Spring over" for straks at dispensere den ønskede drik.
	Angiver, at energisparefunktionen er aktiv.	Energisparefunktionen deaktiveres som beskrevet i afsnit "6.9 Generelt".
	Husk, at det er nødvendigt at afkalke kaffemaskinen.	Det er nødvendigt snarest muligt at udføre afkalkningsprogrammet, som beskrevet i kap. "16. Afkalkning
	Husk, at det er nødvendigt at udskifte filteret (D4)	Udskift filteret, eller fjern det ved at følge instruktionerne i kap. "18. Kalkfilter".
	Husk, at du skal rense mælkekanden (E) eller (F).	Drej skumjusteringsknappen (E3) eller (F3) til position CLEAN.
	Forbindelse er blevet konfigureret i indstillingsmenuen (C3) på maskinen.	Fortsæt med forbindelsen fra App Coffee Link.
	Angiver at apparatet er tilsluttet.	Tilslutningen deaktiveres som beskrevet i afsn. "6.3 Konnektiv".
→		

VIST MEDDELELSE	BETYDNING	AFHJÆLPNING
	Konnektiviteten er aktiveret, men cloud kna ikke nås.	Hvis den kun har været tændt i kort tid, skal du vente på, at maskinen færdiggør tænding.
		Hvis problemet fortsætter, skal du deaktivere og genaktivere forbindelsen, som beskrevet i afsn. "6.3 Konnektiv".
		Kontrollér, at lysene på routeren viser, at netværket er aktivt.
		Hvis problemet stadig fortsætter, skal du slukke og tænde for maskinen og routeren igen.

21. FEJLFINDING

Herunder nævnes nogle mulige fejlfunktioner.

Hvis problemet ikke kan løses på den beskrevne måde, skal du rette henvendelse til et servicecenter.







PROBLEM	MULIG ÅRSAG	AFHJÆLPNING
Maskinen tænder ikke	Stikket er ikke indsat i stikkontakten.	Sæt stikket i stikkontakten (fig. 1).
Kaffen er ikke varm.	Apparatets indvendige kredsløb er afkølet, fordi der er gået 2-3 minutter siden sidste brygning.	Opvarm bryggeenheden med en skylning inden du tilbereder kaffe ved at bruge den passende funktion (se afsn. "8.1 Forbered maskinen til kaffedrikke").
	Kaffetemperaturen er indstillet lavt.	Indstil en højere kaffetemperatur i indstillingsmenuen (C3) (se afsn. "6.5 Kaffetemperatur").
	Kopperne er ikke blevet forvarmede.	Varm kopperne ved at skylle dem med varmt vand (bemærk: varmtvandsfunktionen kan bruges).
	Du skal afkalke kaffemaskinen	Følg trinnene i kap. "16. Afkalkning". Kontrollér derefter vandets hårdhedsgrad ("17.1 Måling af vandets hårdhedsgrad") og kontrollér, om apparatet er indstillet i henhold til den reelle hårdhed ("17.2 Indstilling af vandets hårdhedsgrad").
Kaffen er tynd eller for lidt cremet.	Kaffen er malet for groft.	Gå ind i indstillingsmenuen (C3) og følg instruktionerne for at justere formalingen. Virkningen er først mærkbar efter tilberedning af 3 kopper kaffe (se afsn. "6.4 Reguler maling").
	Kaffen er ikke egnet.	Anvend kaffe til espressomaskine.
	Kaffen er ikke frisk.	Posen med kaffe har været åben for længe og har mistet smagen.
		→

PROBLEM	MULIG ÅRSAG	AFHJÆLPNING
Kaffen løber for langsomt eller dråbevis ud.	Kaffen er malet for fint.	Gå ind i indstillingsmenuen (C3) og følg instruktionerne for at justere formalingen. Virkningen er først mærkbar efter tilberedning af 3 kopper kaffe "6.4 Reguler maling").
Der kommer ikke kaffe ud af en eller begge kaffestudser på kaffedispenseren.	Kaffestudserne (A7) er tilstoppede.	Rengør kaffedispenseren med en svamp eller tandstikker.
Den tilberedte kaffe er fortyndet.	Tragten (A4) er tilstoppet.	Rengør tragten ved hjælp af penslen (D5) som beskrevet i afsn. "15.8 Rengøring af kaffepulvertragten".
Dispensering af drikkevarer er ringe	Der er ikke tilstrækkeligt med vand i vandbeholderen.	Fyld altid tanken over Niveau 1.
Apparatet dispenserer ikke kaffe.	Enheden registrerer indvendige urenheder: displayet viser "jeg er ved at udføre rengøringen...".	Vent til apparatet er klart til brug, og vælg igen den ønskede drik. Hvis problemet fortsætter skal det autoriserede servicecenter kontaktes.
Bryggeenheden (A6) kan ikke tages ud.	Maskinen er ikke blevet slukket korrekt	Udfør slukning ved at trykke på knappen  (A9) (se kap. "5. Slukning af apparatet").
Ved afslutningen af afkalkningen kræver apparatet en tredje skylning.	Under de to skyllecycusser er beholderen (A23) ikke blevet fyldt til niveauet MAX	Forsæt som anmodet af apparatet, men tøm drypbakken inden (A15) for at undgå, at vandet løber over.
Mælken har store bobler eller sprøjter ud af mælkedispenseren (E5) eller (F5).	Låget (E1) eller (F1) til mælkekanden er beskidt	Rengør omhyggeligt låget som beskrevet i afsn. "15.10 Rengøring af mælkekanderne (E) og (F)".
	Låget (E1) eller (F1) er ikke samlet korrekt.	Saml alle komponenter korrekt som angivet i afsn. "9.1 Tilberedning af mælkekaraffer (E og F)" og "9.4 Regulering af skummængden".
→		

PROBLEM	MULIG ÅRSAG	AFHJÆLPNING
Mælken har store bobler eller sprøjter ud af mælkedispenseren (E5) eller (F5) eller der er for lidt skum.	Mælken er ikke kold nok, eller typen af mælk er ikke egnet til den ønskede drikkevare	For at opnå de bedste resultater skal du sørge for at bruge den rigtige type mælk til at tilberede varme eller kolde drikke (se afsnit "9.2 Hvilken mælk skal man bruge?"). Brug drikkevarer ved køleskabstemperatur (ca. 5°C).
	Låget (E1) eller (F1) til mælkekanden er beskidt	Rengør mælkekanden som angivet i afsn. "9.6 Rengøring af mælkekanderne efter hver brug"
	Der er vand i kanalen under skumregulatoren (E3) eller (F3)	Tag håndtaget ud og tør det godt.
	Der bruges vegetabiliske drikke	Brug kølekabskolde væsker for at forbedre resultatet (ca. 5°C). Justering af mængden af mælkeskum som angivet i afsn. "9.4 Regulering af skummængden"
Kopbakkepladen (A13) er varm.	Forskellige drikke er blevet tilberedt hurtigt efter hinanden	
Efter rengøring, kan drypbakken ikke indstilles i maskinen	Kondensatbakken (A12) er ikke placeret korrekt	Kontroller, at kondensatbakken er isat korrekt
Maskinen er ikke i brug og udsender støj eller små damppest	Maskinen er klar til brug, eller er blevet slukket for nylig, og dråber af varm kondensat drypper inde i fordampere	Dette er en del af apparatets normale drift; Tøm drypbakken for at begrænse det.
Maskinen udsender damppest fra drypbakken (A15) og/eller der er vand på bordet, hvor maskinen står.	Bakkeristen er ikke blevet indsat efter rengøringen (A14)	Sæt bakkeristen i drypbakken igen
To go-drikkevaren er for meget, eller er kommet ud af travel mug	Den udvalgte mængde er ikke passende	Udvælg en lavere mængde (Medium \overline{C}_M eller Lille \overline{C}_P)
		Juster mængden i henhold til kruset, for at få den korrekte dosering ved næste forberedelse
To go-drikkevaren er ringe	Den udvalgte mængde er ikke passende	Udvælg en lavere mængde (Medium \overline{C}_M eller Stor \overline{C}_G)
		Juster mængden i henhold til kruset, for at få den korrekte dosering ved næste forberedelse
Travel mug passer ikke ind i maskinen	Lågen til rummet til travel mug (A17) er lukket og/eller kaffedispenseren (A7) er sænket	Åbn lugen og/eller hæv kaffedispenseren op
Appen virker ikke	Appens multifunktion	Luk og genstart appen
App'en signalerer et problem i maskinen, som ikke er der	Data mellem maskine og app er ikke synkroniseret	Deaktiver og aktivér konnektiviteten (afsn. "6.3 Konnektiv.")

SISÄLTÖ

1. JOHDANTO	113
1.1 Suluissa olevat kirjaimet	113
1.2 Ongelmat ja korjaustoimenpiteet	113
1.3 Lataa sovellus!.....	113
2. KUVAUS	113
2.1 Keittimen kuvaus (A).....	113
2.2 Ohjauspaneelin kuvaus (B).....	113
2.3 Etusivun kuvaus (päänäyttö) (C).....	113
2.4 Lisävarusteiden kuvaus (D) (*vaihtelevat mallikohtaisesti)	114
2.5 Maitokannun kuvaus (hot) (E).....	114
2.6 Maitokannun kuvaus (cold) (F).....	114
3. KEITTIMEN ENSIMMÄINEN KÄYTTÖNOTTO 	114
4. KEITTIMEN KÄYNNISTYS 	115
5. KEITTIMEN SAMMUTUS	115
6. VALIKON ASETUKSET 	115
6.1 Huuhtelu	115
6.2 Kalkinpoisto	116
6.3 Liitettävys	116
6.4 Jauhatuksen säätö.....	116
6.5 Kahvin lämpötila.....	116
6.6 Kielet.....	116
6.7 Luo ja muuta profiileja	117
6.8 Aseta autom. sammutus	117
6.9 Yleinen.....	117
6.10 Vedensuodatin	117
6.11 Veden kovuus	117
6.12 Oletusarvot	117
6.13 Tyhjennä piiri	117
6.14 Tilastot.....	118
7. JUOMIEN VALINTA	118
8. KAHVIJUOMIEN VALMISTUS 	119
8.1 Valmistele keitin kahvijuomia varten	119
8.2 Suoravalintaiset kahviuomat.....	119
8.3 Juoman mukauttaminen.....	119
8.4 Juoman valmistus käyttämällä esijauhettua kahvia	120
8.5 Bean Adapt Technology & Espresso SOUL ..	121
8.6 Yleiset ohjeet kahviuomien valmistukseen	121
8.7 Jos haluat kuumempaa kahvia	121
8.8 Kahvikannu / Cold Brew -kannu.....	121
8.9 Kahvikannun puhdistus.....	122

9. MAITOPOHJAISTEN JUOMIEN VALMISTUS 	122
9.1 Maitokannujen valmistus (E ja F)	122
9.2 Mitä maitoa kannattaa käyttää?	122
9.3 Täytjä ja kiinnittä maitokannu	122
9.4 Vaahtomäärän säätö	123
9.5 Maitojuomien valmistus	123
9.6 Maitokannun puhdistus jokaisen käytön jälkeen	123
10. VALMISTA KUUMA VESI JA KUUMA TEE 	124
10.1 Keittimen valmistaminen.....	124
10.2 Kuuman teen annostus	124
10.3 Kuuman veden annostus.....	124
11. FAVOURITES JUOMAT (SUOSIKIT) 	124
12. "TO GO" -JUOMIEN VALMISTUS 	124
12.1 Travel mugin puhdistus jokaisen käytön jälkeen	125
13. "MY"-TOIMINTO (VAIN "HOT"-JUOMAT)  ...	125
14. VALITSE OMA PROFIILI 	126
15. PUHDISTUS 	126
15.1 Keittimen puhdistus.....	126
15.2 Keittimen sisäpiirin puhdistus.....	126
15.3 Sakkasäiliön puhdistus.....	126
15.4 Tippa-alustan ja alustan ritilän puhdistus ..	127
15.5 Keittimen sisäosien puhdistus.....	127
15.6 Vesisäiliön puhdistus.....	127
15.7 Kahvisuutinten puhdistus	128
15.8 Esijauhettun kahvin suppilon puhdistus.....	128
15.9 Uutinyksikön puhdistus.....	128
15.10 Maitokannun puhdistus (E) ja (F)	128
16. KALKINPOISTO 	129
17. VEDEN KOVUUDEN OHJELMOINTI	130
17.1 Veden kovuuden mittaus	131
17.2 Veden kovuuden asetus	131
18. PEHMENYSSUODATIN	131
18.1 Suodattimen asentaminen.....	131
18.2 Suodattimen vaihto tai irrottaminen.....	132
19. TEKNISET TIEDOT	132
19.1 Vinkit energian säästämiseksi	132
20. NÄYTÖLLE ILMESTYVÄT VIESTIT	133
21. VIANETSINTÄ	136

1. JOHDANTO

Kiitos, että valitsit valmistamamme automaattisen kahvi-/cappuccinokeitimen.

Varaa itsellesi muutama minuutti tutustuaksesi käyttöohjeisiin. Näin välttyt vaaratilanteilta tai keittimen vahingoittumiselta.

1.1 Suluisia olevat kirjaimet

Suluisia olevat kirjaimet vastaavat keittimen kuvausta (s. 2–3).

1.2 Ongelmat ja korjaustoimenpiteet

Yritä ratkaista mahdolliset ongelmat noudattamalla varoituksia, jotka on annettu luvuissa ”20. Näytölle ilmestyvät viestit” ja ”21. Vianetsintä”.

Mikäli näistä ohjeista ei ole apua tai kaipaat lisätietoja, ota yhteys asiakaspalveluun soittamalla liitteenä olevassa asiakaspalvelulehtisessä osoitettuun numeroon.

Soita takuutodistuksessa osoitettuun puhelinnumeroon, mikäli asuinmaasi ei ole lehtisessä. Jos korjauksia tarvitaan, käänny ainoastaan De’Longhin teknisen huoltopalvelun puoleen. Osoitteet on lueteltu keittimen mukana toimitetussa takuutodistuksessa.

1.3 Lataa sovellus!



Lataa sovellus ja luo tilisi noudattamalla sovelluksessa annettuja ohjeita.

Sovelluksesta löytyy reseptejä, neuvoja ja kahvin maailmaa koskevia mielenkiintoisia aiheita. Sovelluksen ansiosta kaikki keittintä koskevat tiedot ovat ulottuvillasi.

TARKISTA, ONKO SOVELLUS SAATAVILLA MAASSASI:
app-availability.delonghi.com

Yhdistetyissä malleissa on mahdollista ohjata etänä joitakin toimintoja Coffee Link -sovelluksen kautta.



Tämä symboli korostaa toiminnot, joita voidaan ohjata tai katsella sovelluksessa.

Voit lisäksi luoda uusia juomia ja tallentaa ne keittimeesi.

Tärkeää:

- Sovelluksen toimintoihin pääsemiseksi aktivoi liitettävyyden keittimen asetusvalikosta (katso ”6.3 Liitettävyy”).
- Tarkista yhteensopivat laitteet osoitteessa ”compatibility.delonghi.com”.

2. KUVAUS

2.1 Keittimen kuvaus (A)

- A1. Kahvipapusaaliön kansi
- A2. Kahvipapusaaliö
- A3. Jauhatuskarkeuden säätönuppi
- A4. Esijauhutun kahvin suppilo
- A5. Uutinyksikön luukku
- A6. Irrotettava uutinyksikkö
- A7. Korkeuden mukaan säädettävä kahvisuutin
- A8. Lisävarusteiden liitin
- A9. Näppäin (L): keittimen käynnistämiseksi tai sammuttamiseksi (stand-by)
- A10. Sakkasaaliö
- A11. Sakkasaaliön tuki
- A12. Kondenssiveden alusta
- A13. Kuppialusta
- A14. Alustan ritilä
- A15. Tippa-alusta
- A16. Travel mug tila
- A17. Travel mug -tilan luukkukokonaisuus
- A18. Luukun ritilä
- A19. Luukun ritilän kannatin
- A20. Vesitason osoitin tippa-alustassa
- A21. Virtajohto
- A22. Vesisäiliön kansi
- A23. Vesisäiliö

2.2 Ohjauspaneelin kuvaus (B)

- B1. ”Cold” -juomien valikko (kylmät)
- B2. ”To go” -juomien valikko (mukaan otettavat)
- B3. ”Hot” -juomien valikko (kuumat)
- B4. ”Favourite” -juomien valikko (suosikit)

2.3 Etusivun kuvaus (päänäyttö) (C)

- C1. Valittavat juomat (suora valinta)
- C2. Juoma-asetusten näyttämiseksi ja mukauttamiseksi
- C3. Keittimen asetusvalikko
- C4. Merkkivalot:
 - Keitin odottaa ensimmäistä yhteyttä
 - Wi-Fi-merkkivalo aktiivinen
 - Verkko puuttuu merkkivalo
 - Energiansäästö aktiivinen merkkivalo
 - Kahvikannun puhdistuspyynnön merkkivalo
 - Kalkinpoiston merkkivalo
 - Loppuun kuluneen suodattimen merkkivalo
- C5. Bean Adapt Technology (aktivoi sovelluksesta): katso ”8.5 Bean Adapt Technology & Espresso SOUL”
- C6. Muokattavat profiilit (katso ”14. Valitse oma profiili”)

2.4 Lisävarusteiden kuvaus (D) (*vaihtelevat mallikohtaisesti)

Starter pack -paketissa olevat lisävarusteet:

- D1. "Total Hardness Test"-reagessiliuska
- D2. Esijauhetun kahvin annoslusikka
- D3. Kalkinpoistoaine
- D4. Pehmennyssuodatin
- D5. Puhdistussuti
- D6. Kuumavesisuutin
- D7. Jääpalalokero

- D8. Kahvikannu
- D9. Travel mug

2.5 Maitokannun kuvaus (hot) (E)



- E1. Maitokannun kansi
- E2. Maitosäiliö
- E3. Vaahdon säädön/puhdistuksen (Clean) nappi
- E4. Maitokannun liitin-kytkentä (irrotettavissa puhdistusta varten)
- E5. Korkeussuunnassa säädettävä maitosuutin
- E6. Maidon imuputki (silikonია)
- E7. Maitosuuttimen jatkokappale

2.6 Maitokannun kuvaus (cold) (F)



- F1. Maitokannun kansi
- F2. Maitosäiliö
- F3. Vaahdon säädön/puhdistuksen (Clean) nappi
- F4. Maitokannun liitin-kytkentä (irrotettavissa puhdistusta varten)
- F5. Maitosuutin
- F6. Maidon imuputki (jäykkää muovia)

3. KEITTIMEN ENSIMMÄINEN KÄYTTÖNOTTO



Tärkeää:

- Kahvimylyssä olevat kahvijäämät johtuvat ennen keittimen myyntiä tehdyistä asetustesteistä, ja ne kertovat turvallisuudestamme tuotteidemme valmistuksessa.
- Huuhtelee ensimmäisellä käyttökerralla kuumalla vedellä kaikki irrotettavat lisävarusteet (maitokannut (E) ja (F), travel mug* (D9), kahvikannu* (D8), vesisäiliö (A22) ja (A23)), jotka ovat kosketuksissa veteen tai maitoon. Maitokannun pesua suositellaan asianpesukoneessa.

- Säädä veden kovuus mahdollisimman pian noudattamalla ohjeita, jotka on annettu luvussa "17. Veden kovuuden ohjelmointi".

1. Kytke virtajohto (A21) sähkövirtaan (kuva 1).

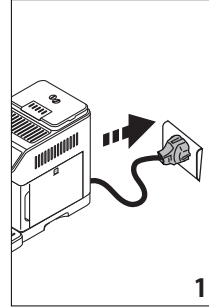

2. Paina haluttua kieltä koskevaa lippua ja vahvista valinta painamalla "Valmis".

Toimi tämän jälkeen keittimen näytölle ilmestyvien ohjeiden mukaisesti:

3. Poista vesisäiliö (A23) (kuva 2) ja täytä se raikkaalla juomavedellä MAX-viivaan asti (kuva 3);

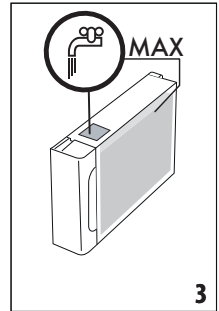
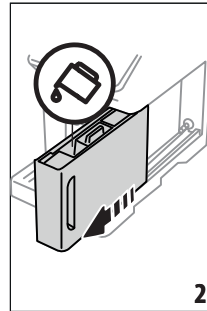

4. Aseta säiliö sitten takaisin paikoilleen, jonka jälkeen vahvista painamalla "Seuraava".

5. Täytä kahvipapussäiliö (A2) (kuva 4), ja vahvista sitten painamalla "Seuraava".

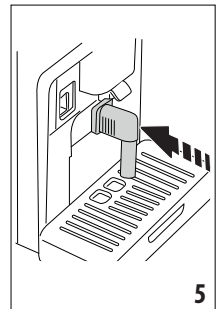
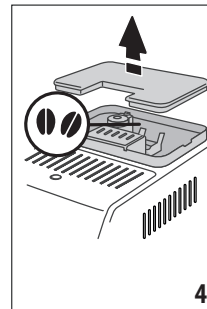

6. Aseta kuuman veden suutin (D6) lisävarusteiden liittimeen (A8) (kuva 5) ja laita tilavuudeltaan vähintään 200 ml:n

astia kahvisuuttimen (A7) ja kuumavesisuuttimen alle (kuva 6).

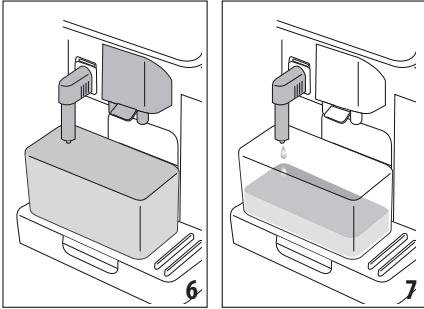

7. Paina "Ok" vesipiiriin täyttämiseksi: laite annostelee vettä kuumavesisuuttimesta (kuva 7).
8. Kun annostelu on päättynyt, keitin siirtyy lämmitykseen suorittamalla huuhtelun kuumalla vedellä, joka tulee ulos kahvisuuttimesta (kuva 8).

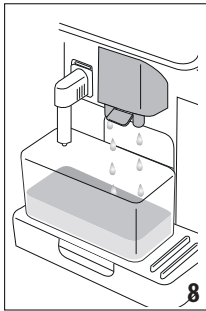

Lämmityksen lopussa keitin tarjoaa keittimen käyttöä koskevan opetusohjelman.

Huomaa:

- Valmista keittimen ensimmäisen käyttöönoton yhteydessä 4-5 cappuccinoa. Vasta tämän ensikäytön jälkeen maku on paras mahdollinen.
- Ensimmäisellä käyttökerralla vesipiiri on tyhjä, minkä vuoksi keitin saattaa pitää kovaa ääntä. Ääni vaimenee piiriin täytyessä.

4. KEITTIMEN KÄYNNISTYS

Tärkeää:

- Keitin suorittaa esikuumennus- ja huuhteluohjelman aina käynnistymisen yhteydessä. Sitä ei voi keskeyttää. Kahvin-keitin on käyttövalmis vasta tämän ohjelman suorittamisen jälkeen.
1. Käynnistä keitin painamalla näppäintä  (A9) (kuva 9): keitin käynnistyy.

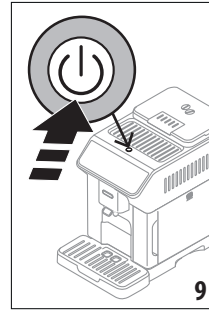

2. Kun lämmitys on valmis, alkaa huuhteluvaihe kuumalla vedellä kahvisuuttimesta: (A7); tällä tavalla keitin lämmittää säiliön vesikanavan ja juoksuutta vettä sisäisissä piireissä, jotta nekin lämpenisivät.

5. KEITTIMEN SAMMUTUS

Jokaisen sammutuksen yhteydessä keitin suorittaa automaattisen huuhtelun, mikäli kahvia on valmistettu.

1. Keitin sammutetaan painamalla näppäintä  (A9) (kuva 9).
2. Jos se kuuluu ohjelmaan, keitin suorittaa kahvisuuttimen huuhtelun (A7) kuumalla vedellä ja sammuu sitten (stand-by).

Huomaa:

Jos keitin on pois käytöstä pitkään, kytke se irti sähköverkosta sen sammuttamisen jälkeen.

Varoitus!

Älä koskaan irrota pistoketta kun keitin on päällä.

6. VALIKON ASETUKSET

6.1 Huuhtelu

Tämän toiminnon avulla kuumaa vettä on mahdollista päästää ulos kahvisuuttimesta (A7) (ja, jos asennettu, kuuman veden suuttimesta (D6)) siten, että keittimen sisäinen piiri puhdistuu ja kuumenee.

Aseta suutinten alle astia, jonka vähimmäistilavuus on 100 ml (kuva 6).

Toimi seuraavasti toiminnon kytkemiseksi päälle:

1. Paina asetusvalikkoa (C3).
2. Tuo näkyviin "Huuhtel-kohta.
3. Paina "Ok" aloittaaksesi annostelun: muutaman sekunnin kuluttua ulos tulee kuumaa vettä, joka puhdistaa ja lämmittää keittimen sisäpiiriin (kuva 7-8)
4. Voit keskeyttää huuhtelun painamalla "Stop" tai odottaa, että se keskeytyy automaattisesti.

Tärkeää:

- Jos keitintä ei käytetä yli 3-4 päivään, seuraavalla käyttökerralla kannattaa tehdä 2-3 huuhtelua ennen käyttöä.

- On aivan normaalia, että kyseisen toiminnon jälkeen sakkasäiliössä on vettä (A10).

6.2 Kalkinpoisto

Kalkinpoistoon liittyviä ohjeita varten, ks. luku "16. Kalkinpoisto".

6.3 Liitettävys

Tästä toiminnosta keittimen liitettävyyys laitetaan päälle tai pois päältä. Toimi seuraavalla tavalla:

1. Paina asetusvalikkoa (C3).
2. Selaa sivuja, kunnes kohta "Liitettävyyys" näytetään
3. Paina "Seuraava"
4. Laita Wi-Fi-yhteys ja etäohjaus päälle (voidaan laittaa De'Longhin Coffee Link -sovelluksesta)
5. Näytöllä näkyy keittimen PIN-koodi, jota tarvitaan yhteyden luomiseksi sovellukseen
6. Paina "<" tallentaaksesi uuden valinnan ja palataksesi asetusvalikkoon.
7. Paina "X" palataksesi kotisivulle (C).

Kotisivulle ilmestyy symboli (C4), joka koskee yhteyden tilaa, vuorotellen muiden kanssa (esim. kalkinpoisto jne.)

Etusivun symboli	Merkitys
	Liitettävyyys käytössä: keitin odottaa ensimmäistä yhteyttä
	Keitin on liitetty
	Keitin on liitetty kodin Wi-Fi-verkkoon, mutta verkkoa ei ole tai clouidiin ei päästä
--	Liitäntä on kytketty pois päältä. Sen aktivoimiseksi siirry valikkoon asetukset (C3)

Tärkeää:

- Jos etäyhteys on pois päältä, jotkin sovelluksen toiminnot eivät ole saatavilla (esim. juomien annostelu).
 - Jos Wi-Fi-verkon nimeä tai salasanaa vaihdetaan ja jos muodostetaan yhteys uuteen Wi-Fi-verkkoon, suorita seuraavassa määritelty palautusmenettely:
1. Toimi noudattamalla ohjeita, jotka annettiin kohdasta 1 kohtaan 3
 2. Paina "Nollaa"
 3. Paina "Ok" verkkoasetusten poiston vahvistamiseksi
 4. Luo uusi yhteys sovellukseen valitsemalla uudet käyttäjätiedot.

6.4 Jauhatuksen säätö

Keitin tarjoaa opetusohjelman jauhatuskarkeuden oikeaa säätöä ja parhaiden tuloksien saamista varten:

1. Paina asetusvalikkoa (C3).
2. Selaa sivuja, kunnes kohta "Jauhatuskarkeuden säätö" näytetään
3. Paina "Lue lisää" tutustuaksesi jauhatuskarkeuden säätöä koskevaan opetusohjelmaan.

Tärkeää:

- Suosituksena on tehdä lisämuutoksia vasta sitten, kun on annosteltu vähintään 3 kahvia kerrotun menetelmän jälkeen. Jos kahvin annostelu on jälleen virheelistä, toista toimenpide.
- Käännä jauhatuskarkeuden säätönappia (A3) ainoastaan silloin, kun kahvimylly on päällä kahvijuoimien valmistuksen alkuvaiheessa.

Bean Adapt Technology

Suosittellemme, että siirryt Coffee Link -sovelluksen Bean Adapt Technologyyn asettaaksesi tämän parametrin oikeaoppisesti käytetyn kahvipavun mukaan.

6.5 Kahvin lämpötila

Jos haluat muuttaa kahviveden lämpötilaa, toimi seuraavasti:

1. Paina asetusvalikkoa (C3).
2. Selaa sivuja, kunnes kohta "Kahvin lämpötila" näytetään.
3. Paina "Aseta"
4. Valitse haluamasi lämpötila kehoitettujen joukosta
5. Paina "<" tallentaaksesi uuden valinnan ja palataksesi asetusvalikkoon.
6. Paina "X" palataksesi kotisivulle (C).

Huomaa:

Lämpötilan muuttaminen vaikuttaa eniten pitkiin juomiin.

Bean Adapt Technology

Suosittellemme, että siirryt Coffee Link -sovelluksen Bean Adapt Technologyyn asettaaksesi tämän parametrin oikeaoppisesti käytetyn kahvipavun mukaan.

6.6 Kielet

Jos kotisivun kieltä halutaan muokata, toimi seuraavalla tavalla:

1. Paina asetusvalikkoa (C3).
2. Selaa sivuja, kunnes kohta "Kielet" näytetään.
3. Paina "Seuraava"
4. Paina sitä lippua, joka vastaa haluamaasi kieltä (paina näppäintä "Seuraava" tai "Takaisin" nähdäksesi kaikki valittavissa olevat kielet): näyttö päivittyy välittömästi valitun kielen mukaiseksi
5. Paina "<" palataksesi asetusvalikkoon uusi valinta tallennettuna
6. Paina "X" palataksesi kotisivulle (C).

6.7 Luo ja muuta profileja

Tästä toiminnosta on mahdollista muokata kuvaa ja kuvakkeen väriä kussakin profiilissa. Muokkaa kuvaketta seuraavasti:

1. Paina asetusvalikkoa (C3);
2. Selaa sivuja, kunnes kohta "Luo ja muokkaa profileja" näytetään
3. Paina "Seuraava"
4. Uuden profiilin luomiseksi: paina "Lisää"
Olemassa olevan profiilin muokkaamiseksi: valitse profiili ja paina "Muokkaa"
5. Yksilöllistä toivomukseksi mukaan ja vahvista painamalla "Tallenna".
6. Paina "X" palataksesi kotisivulle (C).

6.8 Aseta autom. sammutus

Voit asettaa automaattisen sammutuksen, jotta keitin sammutuisi 15 tai 30 minuutin tai 1 tai 3 tunnin kuluttua viimeisestä käyttökerrasta.

Automaattinen sammutus ohjelmoidaan seuraavasti:

1. Paina asetusvalikkoa (C3).
2. Selaa sivuja, kunnes kohta "Aseta autom. sammutus" näytetään
3. Valitse haluamasi aikaväli (15, 30 minuuttia tai 1 tai 3 tuntia).
4. Paina "X" palataksesi kotisivulle (C) uusi valinta tallennettuna.

6.9 Yleinen

1. Paina asetusvalikkoa (C3);
2. Selaa sivuja, kunnes kohta "Yleinen" näytetään.

Tästä kohdasta on mahdollista laittaa päälle tai pois päältä seuraavat toiminnot koskettamalla:

- "Äänimerkki": kun se on päällä, keitin päästää äänimerkin jokaisen toimenpiteen yhteydessä.
 - "Energiansäästö": tästä toiminnosta voit laittaa energiansäästön tilan päälle tai pois. Kun toiminto on päällä, pienempi energiankulutus voidaan taata eurooppalaisten määräysten mukaisesti. Sen päällä olon osoittamiseksi, kotisivulle ilmestyy .
3. Paina "X" palataksesi kotisivulle (C) uusi valinta tallennettuna.

6.10 Vedensuodatin

Suodattimeen liittyviä ohjeita varten (C4), katso kappale "18. Pehmennysuodatin".

6.11 Veden kovuus

Katso veden kovuuden ohjelmointiin liittyviä ohjeita luvusta "17. Veden kovuuden ohjelmointi".

6.12 Oletusarvot

Tämän toiminnon avulla voit palauttaa valikon kaikki asetukset ja kaikki käyttäjän suorittamat muutokset ja palata oletusar-

voihin (poikkeuksena kieliasetus, joka pysyy ennallaan, sekä tilastot).

Toimi seuraavalla tavalla:

1. Paina asetusvalikkoa (C3);
2. Selaa sivuja, kunnes kohta "Oletusarvot" näytetään
3. Paina "Seuraava";
4. Valitse minkä haluat nollata: keitin tai yksit. profiili, ja paina sitten "Seuraava"
5. Noudata vastaavia ohjeita ja vahvista palautus painamalla "Ok".
6. Paina "X" palataksesi kotisivulle (C).

Tärkeää:

Kun keittimen (ei yksit. profiili) oletusarvot on palautettu, keitin näyttää jälleen johdantovideon.

6.13 Tyhjennä piiri

Jos et käytä keitintä pitkään aikaan tai olet aikeissa viedä sen huoltokeskukseen, sinun kannattaa tyhjentää keittimen vesipiiri jottei vesi jäätyisi.

Toimi seuraavalla tavalla:

1. Paina asetusvalikkoa (C3).
2. Selaa sivuja, kunnes kohta "Tyhjennä piiri" näytetään.
3. Paina "Ok" opastetun menetelmän aloittamiseksi.
4. Poista, tyhjennä ja laita takaisin sakkasäiliö (A10) ja tip-pa-alusta (A15) (kuva 10), ja paina sitten "Seuraava".

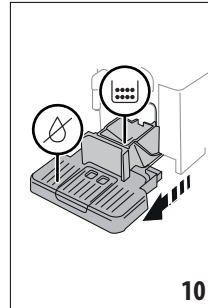

5. Laita suutin (D6) liittimeen (A8) (kuva 5).
6. Aseta suutintin alle astia, jonka tilavuus on 100 ml (kuva 6). Paina "Seuraava".
7. Keitin suorittaa huuhtelun, ja suuttimista tulee kuumaa vettä
8. Kun huuhtelu on päättynyt, ota vesisäiliö pois (A23) (kuva 11) ja tyhjennä se.
9. Jos on pehmenysuodatin, poista se vesisäiliöstä (D4) ja paina "Seuraava".

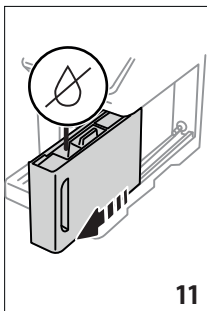

10. Aseta säiliö (tyhjä) takaisin ja paina "Seuraava"
11. Odota, että keitin suorittaa tyhjennyksen (Varoitus: kuumaa vettä suuttimista!). Piirin tyhjentyyssä keittimestä saat-
taa tulla enemmän ääntä: se kuuluu keittimen normaaliin
toimintaan.
12. Kun tyhjennys on tehty, irrota, tyhjennä ja laita takaisin
tippa-alusta ja paina sitten "Seuraava".
13. Paina "Ok": keitin sammuu (standby).
Kun keitin laitetaan päälle seuraavan kerran, noudata ohjeita, jotka
on annettu luvussa "3. Keittimen ensimmäinen käyttöönotto".

6.14 Tilastot

Tämän toiminnon avulla voidaan tarkastella keittimen tilasto-
tietoja. Tarkastele niitä toimimalla seuraavasti:

1. Paina asetusvalikkoa (C3).
2. Selaa sivuja, kunnes kohta "Tilastot" ja ensisijaiset tilasto-
tiedot näytetään: useampien tietojen näyttämistä varten,
paina "Lue lisää"
3. Paina "<" palataksesi asetusvalikkoon.

7. JUOMIEN VALINTA

Hankkimallasi keittimellä voidaan valmistaa laaja valikoima
juomia.

 tällä symbolilla merkityt juomat ovat saatavana myös "To
Go"-valikossa.

	Hot	 COLD EXTRACTION TECHNOLOGY	Cold
Espresso	✓	✗	✓
2X Espresso	✓	✗	✗
Coffee	✓	✗	✗
Doppio+	✓	✗	✗
Long	✓	✗	✗
			→

	Hot	 COLD EXTRACTION TECHNOLOGY	Cold
Americano 	✓	✗	✓
Kahvikannu	✓	✗	✗
Cold Brew 	✗	✓	✗
Cold Brew -kannu	✗	✓	✗
Cold Brew to Mix	✗	✓	✗
Cold Brew Latte 	✗	✓	✗
Cold Brew Cappuccino 	✗	✓	✗
Coffee 	✗	✗	✓
Cappuccino 	✓	✗	✓
Latte Macchiato 	✓	✗	✓
Caffelatte 	✓	✗	✓
Cappuccino Mix 	✓	✗	✓
Espresso Macchiato	✓	✗	✗
Flat White 	✓	✗	✓
Cappuccino +	✓	✗	✗
Cortado	✓	✗	✗
Maito 	✓	✗	✓
Tee-toiminto	✓	✗	✗
Kuuma vesi:	✓	✗	✗

Mene paneelilta juomatyyppiin, jonka haluat valmistaa
(Hot-Kuumat, Cold-Kylmät, To Go-In travel mug), varustamalla
keittimen tarvittavilla lisävarusteilla.

8. KAHVIJUOMIEN VALMISTUS

8.1 Valmistele keitin kahvijuomia varten

Varoitus!

Älä käytä kahvimyllyssä vihreitä, sokeroituja tai täytettyjä kahvipapuja, sillä ne saattavat tarttua kahvimyllyyn ja vahingoittaa sen korvauskelvottomaksi.

1. Laita 1 tai 2 kuppia kahviuuttimen alle (A7).
2. Madalla suutinta niin, että se on mahdollisimman lähellä kuppia (kuva 12): näin saat parempaa vaahtoa.

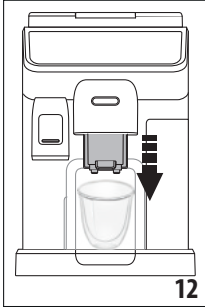

8.2 Suoravalintaiset kahviuomat

1. Paina suoraan kotisivun (C) kuvaa, joka vastaa haluamaasi kahvia (C1) (esim. espresso, kuva 13).

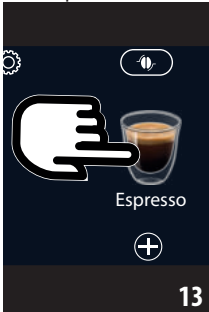

2. **Kahviuomat hot** keitin jatkaa valmistusta.

Cold Extraction Technology:

- Valitse haluamasi voimakkuus: "Original" tai "Voimakas" ja paina sitten "Seuraava".
- Ennen annostelua laite kehottaa jääpalojen määrää ennen kuin annosteluun siirrytään: kaada juomalasiin osoitettu määrä jääpaloja (kuva 14): paina "Annostelee".



- Keitin jatkaa valmistusta. Näytölle ilmestyy jokaisen yksittäisen vaiheen kuvaus (jauhatus, valmistus, kahvin annostelu).

Tärkeää:

- Coffee Extraction Technology on hitaan uuttamisen menetelmä ja vie muutaman minuutin.
- Ennen Cold Brew -juomien annostelua tyhjennä vesisäiliö, huuhtelee se ja täytä se sitten raikkaalla ja kylmällä juomavedellä.
- Kun valmistetaan Cold Brew -juoma heti kuumen juoman jälkeen, keitin ehdottaa kylmää huuhtelua, jotta juoma olisi lämpötilaltaan sopiva. Tässä tapauksessa jatka huuhtelulla tai paina "Ohita" jatkaaksesi valmistusta.

Muut kylmät kahviuomat:

- Valitse halutessasi juoma "Ice" (kylmä) tai "Extra ice" (hyvin kylmä): paina "Seuraava".
- Edellisen valinnan perusteella keitin kehottaa jääpalojen määrää ennen kuin annosteluun siirrytään: kaada juomalasiin osoitettu määrä jääpaloja (kuva 14): paina "Annostelee".
- Keitin jatkaa valmistusta.

Näytölle ilmestyy jokaisen yksittäisen vaiheen kuvaus (jauhatus, kahvin annostelu).

Keitin on heti uudelleen käyttövalmis valmistuksen jälkeen.

8.3 Juoman mukauttaminen

Jos tahdot annostella kahviuomia muokatuilla parametreillä, toimi seuraavasti:

1. Paina  (C2) haluamasi kahvin kuvan alareunaa (esim. espresso, kuva 15). Näyttöön ilmestyvät parametrit, joita on mahdollista muokata omien mieltymysten mukaisiksi:

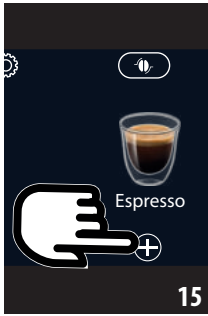

Määrä	
Voimakkuus	

2. Juoma hot kahvi: Kun parametrit on asetettu, paina "Annostele": keitin jatkaa valmistusta ja näytölle ilmestyy jokaisen yksittäisen vaiheen kuvaus (jauhatus, kahvin annostelu)

Cold Extraction Technology: Valitse määrä, paina "Start" ja toimi seuraavasti:

- Valitse halutessasi juoma "Ice" (kylmä) tai "Extra ice" (hyvin kylmä): paina "Seuraava".
- Ennen annostelua laite kehottaa jääpalojen määrää ennen kuin annosteluun siirrytään: kaada juomalasiin osoitettu määrä jääpaloja (kuva 14): paina "Annostele".
- Keitin jatkaa valmistusta. Näytölle ilmestyy jokaisen yksittäisen vaiheen kuvaus (jauhatus, valmistus, kahvin annostelu).

Tärkeää:

- Coffee Extraction Technology on hitaan uuttamisen menetelmä ja vie muutaman minuutin.
- Ennen Cold Brew -juomien annostelua tyhjennä vesisäiliö, huuhtele se ja täytä se sitten raikkaalla ja kylmällä juomavedellä.
- Kun valmistetaan Cold Brew -juoma heti kuuman juoman jälkeen, keitin ehdottaa kylmää huuhtelua, jotta juoma olisi lämpötilaltaan sopiva. Tässä tapauksessa jatka huuhtelulla tai paina "Ohita" jatkaaksesi valmistusta.

Muut kylmät kahviuomat: Kun parametrit on asetettu, paina "Aloita" ja toimi seuraavasti:

- Valitse halutessasi juoma "Ice" (jää) tai "Extra ice" (ylimääräinen jää): paina "Seuraava".
- edellisen valinnan perusteella laite kehottaa jääpalojen määrää ennen kuin annosteluun siirrytään: kaada juomalasiin osoitettu määrä jääpaloja (kuva 14): paina "Annostele".

- Keitin jatkaa valmistusta ja näytölle ilmestyy jokaisen yksittäisen vaiheen kuvaus (jauhatus, kahvin annostelu).
3. Kun annostelu on valmis, paina "Tallenna" tallentaaksesi uudet asetukset tai "Peruuta" säilyttääksesi aiemmat parametrit.

Tärkeää:

Jos uudet asetukset tallennetaan, ne pysyvät VAIN valitun profiilin muistissa.

4. Paina "X" palataksesi kotisivulle (C). Keitin on valmis käytettäväksi uudelleen.

8.4 Juoman valmistus käyttämällä esijauhettua kahvia

Tärkeää!

- Älä koskaan kaada kahvijauhetta keittimeen silloin kun se on sammutettuna, sillä kahvi saattaa joutua keittimen sisäosiin ja liata sen. Muuten keitin saattaa vahingoittua.
- Älä koskaan lisää yhtä tasaista annoslusikallista enemmän kahvijauhetta (D2), muuten kahvia voi joutua keittimen sisään ja liata sen tai suppilo (A4) voi tukkeutua.

Esijauhettua kahvia käyttäessäsi voit valmistaa vain yhden kahvikupillisen kerrallaan.

- Kun valmistat kahvia **Longja** olet valmistuksen puolessavälissä, keitin pyytää lisäämään yhden tasaisen mittalusikallisen esijauhettua kahvia. Tee niin ja paina sitten "Ok".
- Juomia **Doppio+**, **2x Espresso**, **Kahvikannu**, **Capuccino+** ja **Cold Brew -juomia** ei voida valmistaa kahvijauheesta.

1. Paina (+) (C2) haluamasi kahvin kuvan alareunaa (esim. Espresso, kuva 15): näytölle ilmestyvät parametrit, joita on mahdollista muokata omien mieltymysten mukaisiksi.
2. Valitse juoman määrä ja kahvijauhe
3. Paina "Annostele".
4. Nosta kahvijauhesuppilon kantta ja varmista, että suppilo (A4) ei ole tukossa. Lisää sitten yksi (D2) tasainen mittalusikallinen esijauhettua kahvia (kuva 16): paina "Ok" ja siirry annosteluun

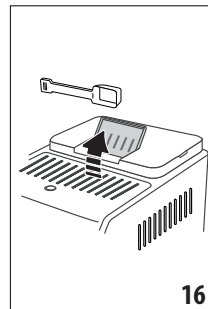

5. Keitin jatkaa annostelua ja näytölle ilmestyy jokaisen yksittäisen vaiheen kuvaus (veden lämmitys, kahvin annostelu).

Keitin on heti uudelleen käyttövalmis valmistuksen jälkeen.

8.5 Bean Adapt Technology & Espresso SOUL

Kahvin asiantuntija on käytettävissäsi: sen avulla voit optimoida kahvin uuton ja kahvinautinnon muutamaa ohjetta noudattamalla.

Älykäs teknologia ohjaa sinua keittimen säädössä käytettyjen kahvipapujen mukaan: jauhatuksesta uuttoon. Jokaista vaihetta säädetään parhaan tuloksen saamiseksi kahvipavusta. Lataa ja avaa Coffee Link -sovellus lisätietoja varten.

Kun asetukset on tallennettu sovelluksen osaan "Bean Adapt Technology", kotisivulla (C) on käytettävissä juoma "Espresso SOUL" (C1).

Noudata ohjeita kappaleesta "8.2 Suoravalintaiset kahvi-juomat" espresson valmistamiseksi.

Tärkeää:

Voit muokata reseptin "Espresso SOUL" määrää noudattamalla ohjeita kappaleesta "8.3 Juoman mukauttaminen".

8.6 Yleiset ohjeet kahviuomien valmistukseen

- Veden määrä tason 1 yläpuolella takaa täydellisen annostelun suurimmasta osasta juomista. Täyttämällä aina tason 1 yläpuolelle, keitin voi arvioida kuinka paljon keittimellä on käytettävissä vettä juomien annostelua varten.
- Keittimen valmistaessa kahvia annostelu voidaan keskeyttää minä hetkenä tahansa painamalla "Stop" tai "Peruuta".
- Heti kun annostelu on päättynyt ja haluat lisätä kupissa olevaa kahvin määrää, paina "Extra": kun haluttu määrä on saavutettu, paina "Stop" tai "Peruuta".
- Käytön aikana näyttöön ilmestyy joitakin viestejä ("Lisää raikasta vettä MAX-tasoon asti"jne.), joiden merkitys on kerrottu luvussa "20. Näytölle ilmestyvät viestit".
- Cold Extraction Technology:** jos valmistetaan Cold Brew -juomia, suosituksena on täyttää vesisäiliö raikkaalla ja kylmällä juomavedellä.
- Jos kahvi valuu tippumalla tai siinä on vähän vaahtoa tai se on liian kylmää, tutustu jauhatuskarkeuden säätöä koskevaan opetusohjelmaan (ks. kappale "6.4 Jauhatuksen säätö") ja lukuun "21. Vianetsintä".
- Jos "Energian säästö" -tila on päällä, kahvin annostelu saattaa kestää muutaman sekunnin.

8.7 Jos haluat kuumempaa kahvia

Saadaksesi kahvista kuumempaa toimi seuraavasti:

- suorita huuhtelu ennen kahvin annostelua (kappale "8.1 Valmistele keitin kahviuomia varten").
- lämmitä kupit kuumalla vedellä (käytä kuumavesitoimintoa, katso luku "10. Valmista kuuma vesi ja kuuma tee").

- lisää kahvin lämpötilaa (kappale "6.5 Kahvin lämpötila").

8.8 Kahvikannu / Cold Brew -kannu

Kahvikannu ja Cold Brew -kannu ovat seurassa nautittavia juomia: kahvikannu on kevyt ja tasapainoinen juoma, jossa on ohut vaahtokerros ja jonka pohjana on espressokahvi, kun taas Cold Brew -kannu on Cold Brew -pohjainen juoma, joka tarjoaa virkistäviä hetkiä yhdessä.

Joissakin malleissa olevat valinnaiset lisävarusteet:

	Kannu (tilavuus 1 litra)
	Tyyppi: DLSC021
	EAN: 8004399333642

Annostele juoma seuraavasti:

- Paina suoraan kotisivulla (C) olevaa haluamasi juoman kuvaa (C1);
- Valitse valmistettavien kupillisten lukumäärä ja haluttu aromi

Kupillisten lukumäärä	Jauhatuksen määrä	Kokonaismäärä (ml)*	
		Kahvikannu	Kannu Cold Brew
2	2	250	240
3	3	375	360
4	4	500	480
5	5	625	600
6	6	750	720

* Annetut määrät ovat suuntaa antavia, ja ne voivat vaihdella kahvityyppiin mukaan.

- Paina "Aloita" siirtyäksesi seuraavaa vaiheeseen

4. Kahvikannu (Hot):

- Täytä vesisäiliö (A23) ja kahvipapusäiliö (A2) näytön ohjeiden mukaan (kuva 17).

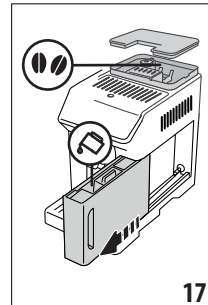

- Kun olet varmistanut, että veden ja kahvin määrä riittävät valmistukseen, paina "Seuraava".

Cold Brew -kannu:

Tärkeää:

Ennen Cold Brew -juomien annostelua tyhjennä vesisäiliö, huuhtele se ja täytä se sitten raikkaalla ja kylmällä juomavedellä.

- Valitse haluamasi voimakkuus: "Original" tai "Voimakas" ja paina sitten "Seuraava";
 - Täytä vesisäiliö (A23) vedellä ja täytä kahvipapusaäiliö (A2) noudattamalla näytön ohjeita (kuva 17).
 - Kun olet varmistanut, että veden ja kahvipapujen määrä riittävät valmistukseen, paina "Seuraava".
5. Laita kannu (D8) kahvisuuttimen (A7)alle. Paina "Annostele"
6. Keitin jatkaa valmistusta kahvikupillisten määrään soveltuvalla jauhatuksen määrällä ja näytölle ilmestyy jokaisen yksittäisen vaiheen kuvaus (jauhatus, kahvin annostelu).

Tärkeää:

"Peruuta" tai "Stop": paina, jos tahdot keskeyttää valmistuksen kokonaan ja palata kotisivulle.

7. Kun annostelu on valmis, paina "Tallenna" tallentaaksesi uudet asetukset tai "Peruuta" säilyttääksesi aiemmat parametrit.
8. Paina "X" palataksesi kotisivulle (C). Keitin on valmis käytettäväksi uudelleen.

Tärkeää:

Jos uudet asetukset tallennetaan, ne pysyvät VAIN valitun profiilin muistissa.

TURVALLISUUSVAROITUS:

Kun olet valmistanut kahvikannun (Hot), anna keittimen jäähtyä 5 minuutin ajan ennen seuraavan juoman valmistusta. Ylikuumenemisen vaara!

8.9 Kahvikannun puhdistus

Kannu kannattaa huuhdella (D8) jokaisen käyttökerran jälkeen kuumalla vedellä ja miedolla pesuaineella.

Huuhtele huuhtele huolellisesti kuumalla vedellä pesuainejäämien poistamiseksi.

Kahvikannu voidaan pestä astianpesukoneessa.

9. MAITOPOHJAISTEN JUOMIEN VALMISTUS

9.1 Maitokannujen valmistus (E ja F)

Tärkeää:

Puhdista aina maitokannut kappaleissa "9.6 Maitokannun puhdistus jokaisen käytön jälkeen" ja "15.10 Maitokannun puhdistus (E) ja (F)" annettujen ohjeiden mukaan, jotta maito ei olisi huonosti vaahdotettua tai suurikuplaista.

9.2 Mitä maitoa kannattaa käyttää?

Vaahdon laatu voi vaihdella seuraavien seikkojen perusteella:

- maidon tai kasvijuoman lämpötila (erinomaisen tuloksen saamiseksi käytä aina jääkaappikylmää, 5°C, maitoa tai kasvijuomaa);
- maito- tai kasvijuomatyypit;
- käytetty merkki;
- ainesosat ja ravintoarvot.

	Lattecrema HOT	Lattecrema COOL
Lehmänmaito		
Täysmaito (rasvaa >3,5 %)		✗
Kevytmaito (rasvaa 1,5 - 1,8 %)	✓	✗
Rasvaton maito (rasvaa <0,5 %)		✓
Kasvijuomat		
Soija	✓	✓
Manteli	✓	✓
Kaura	✓	✓

9.3 Täytä ja kiinnitä maitokannu

1. Nosta kansi (E1) tai (F1) (kuva 18).

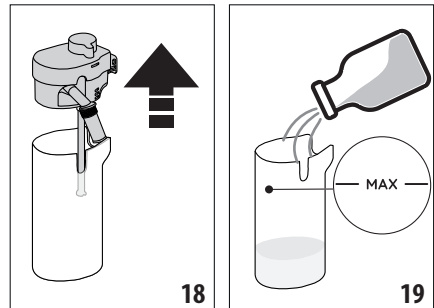

2. Täytä maitosäiliö (E2) tai (F2) riittävällä maitomäärällä: älä ylitä säiliön merkittyä MAX-tasoa (kuva 19).
3. Varmista, että maidon imuputki (E6) tai (F6) on asetettu kunnolla maitokannun kannen pohjassa olevaan tarkoituksenmukaiseen paikkaan (kuva 20).

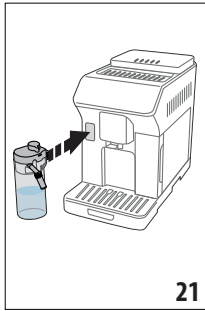
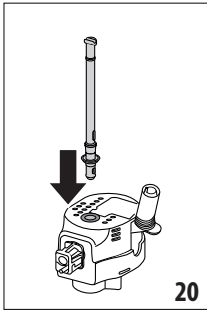





4. Laita kansi uudelleen maitosäiliöön.
5. Kiinnitä kannu liittimeen työntämällä se pohjaan (A8) (kuva 21). Keitin antaa äänimerkin (jos äänimerkkitoiminto on päällä).
6. Aseta riittävän suuri kuppi kahvisuuttimen putkien alle (A7) ja maitosuuttimen alle (E5) tai (F5). Voit pidentää pelkkää maitosuutinta (E5) käyttämällä jatkokappaletta;
7. Valitse haluamasi juoma seuraavissa kappaleissa annettujen ohjeiden mukaan.

Tärkeää:

Jos "Energiansäästö"-tila on päällä (katso kappale "6.9 Yleinen"), juoman annostelu saattaa kestää muutaman sekunnin.

9.4 Vaahtomäärän säätö

Kääntämällä vaahtomäärän säätönuppia (E3) tai (F3) valitaan maidossa oleva vaahtomäärä, joka annostellaan maitopohjaisten juomien annostelun aikana.

Nupin asento	Suositellaan...		
	Hot		Cold
 MIN. vaahto	<ul style="list-style-type: none"> • Caffe latte • Kuuma maito (ilman vaahtoa) 	—	<ul style="list-style-type: none"> • Caffe latte
 NORM. vaahto	<ul style="list-style-type: none"> • Latte • Macchiato • Flat White • Cortado 	<ul style="list-style-type: none"> • Cold Brew Latte 	<ul style="list-style-type: none"> • Latte • Macchiato • Flat White
 MAX vaahto	<ul style="list-style-type: none"> • Cappuccino • Cappuccino Mix • Espresso Macchiato • Cappuccino + • Kuuma maito (vaahdolla) 	<ul style="list-style-type: none"> • Cold Brew Cappuccino 	<ul style="list-style-type: none"> • Cappuccino • Cappuccino Mix • Kylmä maito (vaahdolla)

9.5 Maitojuomien valmistus

Paina suoraan kotisivulla (C) olevaa haluamasi juoman kuvaa (C1).

Kuumien juomien tapaan on mahdollista saada muokattu juoma painamalla kotisivulla olevan kuvan alaosassa olevaa symbolia (+) (C2).

9.6 Maitokannun puhdistus jokaisen käytön jälkeen

Jokaisen maitojuoman annostuksen jälkeen keitin pyytää suorittamaan toiminnon CLEAN maitokannun kannen puhdistamiseksi (E1) tai (F1). Aloita puhdistus seuraavasti:

1. Jätä maitokannu kiinni keittimeen (maitosäiliötä ei tarvitse tyhjentää)
2. Aseta kuppi tai muu astia maitosuuttimen (E5) tai (F5) alle (kuva 22).

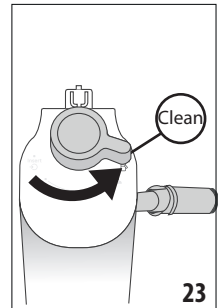
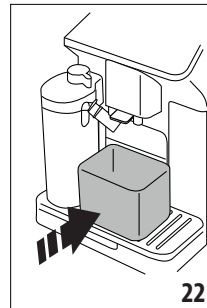

3. Käännä vaahdon/puhdistuksen säätönuppi (E3) tai (F3) kohtaan "Clean" (kuva 23) : maitosuuttimesta tulee kuumaa vettä ja höyryä. Puhdistus keskeytyy automaattisesti.
4. Käännä säätönuppi takaisin vaahdon valinnan kohdalle



Jos minun täytyy valmistaa erilaisia juomia peräkkäin:

- Seuraavien valmistusten jatkamiseksi, kun näkyviin tulee "Clean"-toiminnon viesti, paina "Peruuta". Siirry maitokannun puhdistukseen viimeisen valmistuksen jälkeen.

Valmistusten lopussa, maitosäiliö on tyhjä tai maito ei riitä muille resepteille

- Kun on suoritettu puhdistus toiminnolla "Clean", irrota maitokannu ja puhdista kaikki osat, kuten on kuvattu kappaleessa "15.10 Maitokannun puhdistus (E) ja (F)"

Valmistusten lopussa, säiliössä on vielä riittävä määrä maitoa muille resepteille

- Kun on suoritettu puhdistus toiminnolla "Clean", irrota maitokannu ja laita se välittömästi jääkaappiin. "HOT"-kannua  säilyy jääkaapissa enintään 2 päivää, kun taas "COOL"-kannua  enintään päivän: puhdista sitten kaikki osat noudattamalla ohjeita kappaleesta "15.10 Maitokannun puhdistus (E) ja (F)".

Varoitus:

Jos maitokannu ei ole ollut jääkaapissa yli **30 minuuttia**, irrota ja puhdista kaikki osat kuten on osoitettu kappaleessa **"15.10 Maitokannun puhdistus (E) ja (F)"**.

Yleiset ohjeet maitopohjaisten juomien valmistuksen jälkeen:

- Jos puhdistusta ei suoriteta, kotisivulle ilmestyy symboli  , joka muistuttaa, että maitokannu on puhdistettava.
- Joissakin tapauksissa ennen puhdistusta on tarpeen odottaa, että keitin kuumenee.
- Oikeaoppisen puhdistuksen aikaansaamiseksi odota, että CLEAN-toiminto päättyy. Toiminto on automaattinen. Sitä ei saa pysäyttää kun se on käynnissä.

10. VALMISTA KUUMA VESI JA KUUMA TEE ☺

10.1 Keittimen valmistaminen

1. Aseta kuuman veden suutin (D6) keittimeen (kuva 5).
2. Laita kuppi suuttimen alle

Jos korkeita kuppeja käytetään:

- nosta luukku (A17) (kuva 24) ja laita lasi tilaan (A16).
- käännä vesisuutinta (kuva 25).

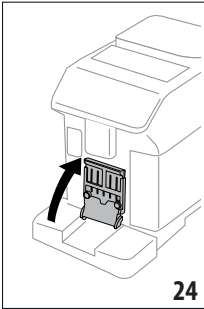

24

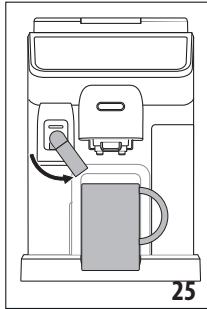

25

10.2 Kuuman teen annostus

1. Paina suoraan kotisivulla (C) olevaa teen kuvaa (C1).
2. Säädä määrä ja lämpötila
3. Paina "Annostele": annostelu alkaa ja keskeytyy automaattisesti.

Tärkeää:

- Annostelu voidaan pysäyttää painamalla "Stop" tai "Peruuta".
- Heti kun annostelu on päättynyt ja haluat lisätä määrää, paina "Lisä". Kun haluttu määrä on saavutettu, paina "Stop" tai "Peruuta".

10.3 Kuuman veden annostus

Suora valinta:

1. Paina suoraan kotisivulla (C) olevaa kuuman veden kuvaa (C1): annostelu alkaa ja keskeytyy automaattisesti.

Määrän mukauttaminen

1. Paina  (C2) kuumaan veteen liittyvän kuvan alaosaan: näyttöön ilmestyy valittava määrä.
2. Paina "Annostele": annostelu alkaa ja keskeytyy automaattisesti.

Tärkeää:

- Annostelu voidaan pysäyttää painamalla "Stop" tai "Peruuta".
- Heti kun annostelu on päättynyt ja haluat lisätä määrää, paina "Lisä". Kun haluttu määrä on saavutettu, paina "Stop" tai "Peruuta".

11. FAVOURITES JUOMAT (SUOSIKIT) ☺

Jokaiselle profiilille on mahdollista luoda suosikkijuomien kokoelma Toimi seuraavalla tavalla:

1. Paina  (C2) sen juoman kuvan alareunaa, jonka haluat sisällyttää kokoelmaan

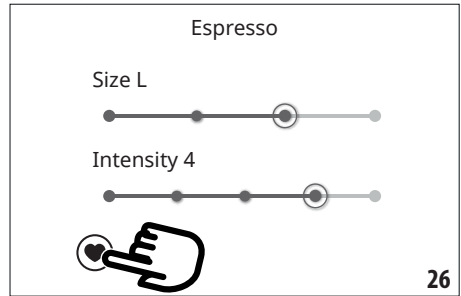

26

2. Valitse sydän (kuva 26):
 3. Paina "X" palatakseksi kotisivulle (C).
- Nyt juoma on asetettu kokoelmaan ja siihen päästään painamalla Favourites (B4) ohjauspaneelilla (B).

Tärkeää:

Kokoelmassa olevat juomat voidaan järjestää uudelleen:

1. Paina  ;
2. Valitse siirrettävä juoma
3. Käytä nuolia juomien järjestyksen muuttamiseksi
4. Paina "X", kunnes kotisivulle palataan (C).

12. "TO GO" -JUOMIEN VALMISTUS ☺

"To Go" on sopiva toiminto, jos tahdot luoda muokatun juoman mukaan otettavaksi.

Joissakin malleissa olevat valinnaiset lisävarusteet:	
	Travel mug (tilavuus 473 ml/ 160 mm H)
	Tyyppi: DLSC073
	EAN: 8004399024083

1. Valmistele keitin tarvittavilla lisävarusteilla halutun juoman valmistamiseksi (E, F)
2. Nosta luukkua (A17) (kuva 24) ja laita travel mug sille varattuun tilaan (A16) (kuva 27).

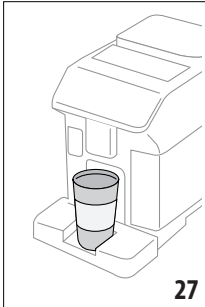

3. Paina "To go" (B2).

Kun toimintoa käytetään ensimmäistä kertaa:

- Paina "Seuraava"
- Painamalla  näytetään tiedot koskien travel mug mittoja koskevista määristä
- Valitse käytettävän travel mug koko (Piccolo, Medio, Grande) ja sitten "Seuraava"
- Keitin ilmoittaa, että valmistuksen lopussa on mahdollista säätää määrää mugin tarkan tilavuuden tallentamiseksi. Paina "Seuraava".
- 4. Valitse haluamasi juomatyyppi (Hot (B3) tai Cold (B1)).
- 5. Selaa juomia kotisivulla (C), kunnes haluamasi juoma näkyy: valitse juoma ja muokkaa keittimen kehottamia parametrejä. Suorita annostelu
- 6. Annostelun lopussa on mahdollista korjata annosteltua määrää siten, että seuraavan annostelun yhteydessä se vastaa käytettyä travel mugia.

Tärkeää:

- Joka kerta kun käytetään edellä käytettyyn nähden erilaisia mugia on suositeltavaa jäädä lähelle keitintä annostelun juoman määrän valvomiseksi.
- Jos uudet asetukset tallennetaan, ne pysyvät VAIN valitun profiilin muistissa.
- Juomien lämpötilan säilyttämiseksi kuumana on suositeltavaa esilämmittää travel mug kuumalla vedellä.
- Travel mugin käyttöä suositellaan vain kotisivulla oleville juomille.
- Jos tahdot käyttää jotakin muuta kuin mukana toimitettua travel mugia, ota huomioon, että mukin enimmäiskorkeus on 16 cm.

Huomio

- Ennen kannen kiertämistä kiinni, avaa sulkukorkki paineen vapauttamiseksi.

- **Maitoreseptit:** kun valmistus on tehty, puhdista maitokannu (katso kappale "9.6 Maitokannun puhdistus jokaisen käytön jälkeen").
- Enintään 2 tunnin käyttöä suositellaan. Tämän ajan kuluttua tyhjennä ja puhdista seuraavassa kappaleessa kerrotulla tavalla.
- Lisätietoja varten, viittaa travel mugin ohella toimitettuun ohjeeseen.

12.1 Travel mugin puhdistus jokaisen käytön jälkeen



Hygienia- ja turvallisuussyistä travel mug tulee puhdistaa (D9) jokaisen käyttökerran jälkeen. Älä käytä hankaavia materiaaleja, jotka saattavat vahingoittaa astian pintaa.

Toimi seuraavalla tavalla:

1. Kierrä auki kansi ja huuhtele astia ja kansi juomakelpoisella kuumalla vedellä (40°C).
2. Upota osat kuumaan veteen (40°C), johon on lisätty astianpesuainetta, vähintään 30 minuutiksi. Älä käytä hajustettuja pesuaineita.
3. Puhdista mukin sisäosa ja kansi puhtaalla sienellä ja astianpesuaineella: poista näkyvä lika.
4. Huuhtele kaikki osat kuumalla juomavedellä (40°C).
5. Kuivaa kaikki komponentit puhtaalla ja kuivalla liinalla tai talouspaperilla. Kokoa ne sitten uudelleen.
6. Pese kansi astianpesukoneessa kerran viikossa. Metallista säiliötä ei voi puhdistaa astianpesukoneessa.

13. "my"-toiminto (vain "Hot"-juomat)

"My"-toiminnolla on mahdollista muokata juomia seuraavassa osoitetulla tavalla.

1. Varmista, että profiili (C6) , jota varten juomaa halutaan muokata, on päällä.
2. Paina  (C2) haluamaasi juomaan liittyvän kuvan alaosassa.
3. Paina .
4. Paina "Aloita" ja noudata opastettua menetelmää
5. Jos juoma sen sallii, valita haluamasi maku ja paina "Seuraava"
6. Paina "Annostele" annostelun aloittamiseksi
7. Paina "Stop", kun kupissa on tarvittava määrä.
8. Kun kupissa on sopiva juoma, paina "Tallenna" tallentaaksesi tai "Peruuta" säilyttääksesi aiemmat parametrit.
9. Paina "X" palataksesi kotisivulle.

Laite palaa kotisivulle (C).

Tärkeää:

- Jos uudet asetukset tallennetaan, ne pysyvät VAIN valitun profiilin muistissa.
- Kun yksittäistä juomaa muokataan, myös vastaava tupla-juoma muuttuu ja keittimeen ilmestyy viesti "Uudet arvot"

tallennettu profiiliin sekä yksittäisen että tupla-annoksen kohdalle”.

- Ohjelmoinnista voidaan poistua milloin tahansa painamalla "X": arvot tallennetaan.
- Kun juoma on mukautettu, asetusten sisälle ilmestyy vaihtoehdot "Nollaa" (kuvan alle) ja "my" (määrävalintojen joukkoon). Painamalla "Nollaa" juoman asetukset palaavat oletusarvoihin.

Juomamäärien taulukko		
Juoma	Vakiomäärä	Ohjelmitava määrä
ESPRESSO	40 ml	20-180 ml
2X ESPRESSO	40 ml + 40 ml	20-180 ml + 20-180 ml
COFFEE	180 ml	100–240 ml
LONG	160 ml	115–250 ml
DOPPIO+	120 ml	80–180 ml
AMERICANO	150 ml	70–480 ml
TEE	150 ml	20–420 ml
KUUMA VESI:	250 ml	20–420 ml

14. VALITSE OMA PROFIILI

Erilaisten profiilien tallennus on mahdollista joista kukin on yhdistetty erilaiseen kuvakkeeseen.

Jokaisen profiilin muistissa pidetään juomien muokkauksia ja järjestystä jossa kaikki juomat näytetään valintataajuuden perusteella.

Profiili valitaan seuraavasti:

1. Paina kotisivulta (C) tällä hetkellä käytössä olevaa profiilia (C6): näkyviin tulee luettelo valittavissa olevista profiileista.
2. Valitse haluamasi profiili.

Tärkeää:

- Kun valinta on suoritettu, juoma-asetusten palkit ovat samanvärisiä kuin profiili;
- Oma profiili voidaan nimetä uudelleen
- Profiiliin kuvake voidaan yksilöllistää noudattamalla ohjeita, jotka on annettu kappaleessa "6.7 Luo ja muuta profiileja”.

15. PUHDISTUS

15.1 Keittimen puhdistus

Puhdista seuraavat keittimen osat säännöllisin väliajoin:

- koneen sisäkanavat;
- sakkasäiliö (A10);
- tippa-alusta (A15) ja alustan ritilä (A14);

- vesisäiliö (A23);
- kahvisuutin (A7);
- esijauhettun kahvin suppilo (A4);
- irrotettava suutin (A6), johon päästään, kun huoltoluukku on avattu (A5);
- maitokannut (E) ja (F)
- kahvikannu (D8) (katso kappale "8.9 Kahvikannun puhdistus")
- travel mug (D9) (katso kappale "12.1 Travel mugin puhdistus jokaisen käytön jälkeen”).

Varoitus!

- Älä käytä liuotainaineita, hankausaineita tai denaturoitua spriiä keittimen puhdistukseen. Kemiallisten lisäainesten käyttö ei ole tarpeen De'Longhin täysin automaattisten keittimien puhdistuksessa.
- Älä käytä metallisia välineitä kalkkikerrostumien tai kovettuneen kahvin poistoon, sillä ne saattavat naarmuttaa keittimen metalli- tai muovipintoja.

voidaan pestä astianpesukoneessa 	vain käsinpesu 
sakkasäiliö (A10)	sakkasäiliön tuki (A11)
tippa-alusta (A15)	kuppialusta (A13)
luukun ritilän kannatin (A19)	luukun ritilä (A18)
alustan ritilä (A14)	vesisäiliö (A23)
maitokannu "Hot"	irrotettava uutin (A6)
maitokannu "Cold" (F)	

15.2 Keittimen sisäpiirin puhdistus

Jos keitintä ei käytetä yli 3–4 päivään, suosituksena on ennen seuraavaa käyttökertaa käynnistää keitin ja annostella 2–3 huuhtelua "Huuhtel-toiminnosta (kappale "8.1 Valmistele keitin kahvijuoimia varten”).

Tärkeää:

On aivan normaalia, että kyseisen puhdistuksen jälkeen sakkasäiliössä (A10) on vettä.

15.3 Sakkasäiliön puhdistus

Kun näytölle ilmestyy "Tyhjennä sakkasäiliö", se on tyhjennettävä ja puhdistettava. Ennen sakkasäiliön (A10) puhdistamista kahvia ei voi valmistaa. Keitin ilmoittaa, että säiliö on tyhjennettävä, vaikkei se olisikaan täynnä, siinä tapauksessa, että ensimmäisestä valmistuksesta on kulunut 72 tuntia (jotta nämä 72 tuntia laskettaisiin oikein, keitin ei saa koskaan olla irtikytettyä virrasta).

Varoitus! Palovammojen vaara

Jos tehdään peräkkäin eri maitojuomia, metallinen kuppialusta (A13) kuumenee. Odota, että se jäähtyy ennen kuin kosket siihen ja tartu siihen ainoastaan etuosasta.

Puhdistuksen suorittamiseksi (keitin päällä):

1. Irrota tippa-alusta (A15) ja sakkasäiliö (A10) (kuva 28).

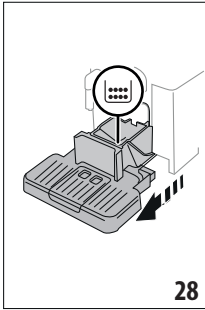

2. Tyhjennä ja puhdista tippa-alusta ja sakkasäiliö huolellisesti. Ole tarkkana, että poistat kaikki jäämät, joita pohjaan on saattanut kertyä. Mukana toimitetussa sudissa (D5) on sopivat harjukset tähän toimenpiteeseen.
3. Aseta tippa-alusta ja ritilä sekä sakkasäiliö takaisin paikoilleen.

Varoitus!

Tippa-alustan poistamisen yhteydessä myös sakkasäiliö on ehdottomasti tyhjennettävä, vaikkei se olisikaan täynnä. Jos tätä toimenpidettä ei suoriteta, seuraavien kahvikupillisten valmistuksen yhteydessä sakkasäiliö täyttyy normaalia nopeammin, jolloin keitin voi tukkeutua.

15.4 Tippa-alustan ja alustan ritilän puhdistus

Varoitus!

Tippa-alustassa (A15) on punaisella kellukkeella (A20) varustetun veden tason osoitin (kuva 29).

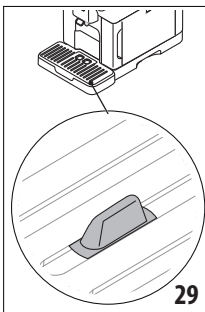

Ennen kuin osoitin alkaa työntyä ulos kuppialustasta (A13) alusta on tyhjennettävä ja puhdistettava. Muuten vesi voi valua ulos reunasta ja vaurioittaa keitintä, alustaa tai ympäröivää aluetta. Tippa-alusta poistetaan seuraavasti:

1. Vedä tippa-alusta ja sakkasäiliö pois paikoiltaan (A10) (kuva 28).
2. Tarkista punainen kondenssiveden alusta (A12) ja, jos se on täynnä, tyhjennä.
3. Poista kuppialusta (A13) ja alustan ritilä (A14) ja tyhjennä sitten tippa-alusta ja sakkasäiliö ja pese kaikki osat.
4. Aseta tippa-alusta ja ritilä sekä sakkasäiliö takaisin paikoilleen keittimeen.

Varoitus!

Tippa-alustan poistamisen yhteydessä myös sakkasäiliö on ehdottomasti tyhjennettävä, vaikkei se olisikaan täynnä. Jos tätä toimenpidettä ei suoriteta, seuraavien kahvikupillisten valmistuksen yhteydessä sakkasäiliö täyttyy normaalia nopeammin, jolloin keitin voi tukkeutua.

15.5 Keittimen sisäosien puhdistus

Sähköiskuvaara!

Varmista ennen minkään sisäosiin liittyvän puhdistustoimenpiteen aloittamista, että keitin on sammutettu (ks. "5. Keittimen sammutus") ja kytketty irti sähköverkosta. Älä koskaan upota keitintä veteen.

1. Varmista säännöllisin väliajoin (noin kerran kuukaudessa), etteivät keittimen sisäosat (joihin päästään, kun tippa-alusta (A15) on irrotettu) ole likaisia. Poista kahvijäämät tarvittaessa varustuksiin kuuluvalla sudilla (D5) ja sienellä.
2. Imuroi kaikki jäämät pölynimurilla (kuva 30).

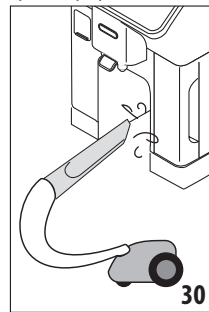

15.6 Vesisäiliön puhdistus

Puhdista säännöllisesti (noin kerran kuussa) ja aina pehmenyssuodattimen vaihdon yhteydessä (D4) vesisäiliö (A23).

1. Irrota vesisäiliö (kuva 2), ota vesisuodatin pois (jos paikalla) ja huuhtelee se juoksevilla vedellä.
2. Tyhjennä vesisäiliö ja puhdista se kuumalla vedellä ja tarvittaessa puhdasta ja hankaamatonta liinaa käyttäen. Huuhtelee huolellisesti vedellä.
3. Laita takaisin suodatin (kuva 31), täytä säiliö raikkaalla ja kylmällä juomavedellä MAX-tasoon asti (kuva 3) ja laita säiliö takaisin.

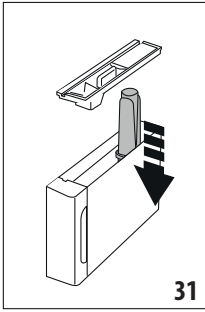

4. (vain jos pehmenysuodatin on asettu) Annostelee 100ml kuumaa vettä suodattimen uudelleenaktivoimiseksi.

15.7 Kahvisuutinten puhdistus

1. Puhdista kahvisuutin säännöllisesti (A7) sienellä tai liinalla (kuva 32).

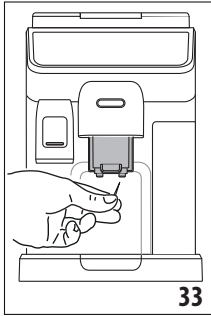
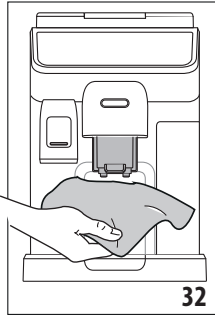

2. Tarkista, että kahvisuutinten reiät eivät ole tukossa. Poista kahvijäämät tarvittaessa hammastikulla (kuva 33).

15.8 Esijauhetun kahvin suppilon puhdistus

Puhdista säännöllisesti (noin kerran kuussa) esijauhetun kahvin syöttösuppilo (A4). Toimi seuraavasti:

1. Sammuta keitin (katso luku "5. Keittimen sammutus").
2. Avaa suppilon luukku
3. Puhdista suppilo mukana toimitetulla sudilla (D5).
4. Sulje luukku uudelleen.

Varoitus!

Puhdistuksen jälkeen ole tarkkana, ettei suppiloon jää mitään lisävarustetta: keitin voi vaurioitua, jos vieraita esineitä jää suppilon sisään käytön ajaksi.

15.9 Uutinyksikön puhdistus

Uutinyksikkö (A6) tulee puhdistaa vähintään kerran kuussa.

Varoitus!

Uutinyksikköä ei voi irrottaa, kun keitin on päällä.

1. Varmista, että keitin on sammutunut oikein (ks. luku "5. Keittimen sammutus").
2. Irrota vesisäiliö (A23) (kuva 2).

3. Avaa uutinyksikön luukku (A5) (kuva 34), joka on oikealla sivulla.

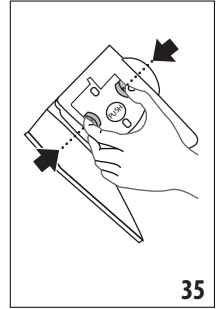
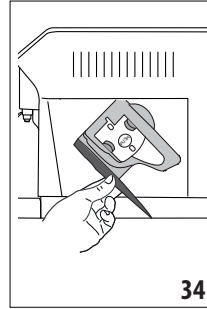

4. Paina kahta värillistä vapautuspainiketta sisäänpäin ja vedä uutinyksikkö samanaikaisesti ulos (kuva 35).
5. Upota uutinyksikkö noin 5 minuutiksi veteen ja huuhtelee se sitten vesihanalla.

Varoitus!

HUUHTELE VAIN VEDELLÄ

ÄLÄ KÄYTÄ PESUAINETTA ÄLÄKÄ ASTIANPESUKONETTA

6. Älä puhdista uutinyksikköä pesuaineilla, sillä ne saattavat vahingoittaa sitä.
7. Käytä sutia (D5) puhdistaksesi mahdolliset uutinyksikköön jääneet kahvijäämät, jotka näkyvät uutinyksikön luukusta.
8. Aseta uutinyksikkö takaisin paikoilleen puhdistuksen jälkeen. Paina tämän jälkeen PUSH-kirjoituksella varustettua kohtaa, kunnes kuulet naksahduksen.

Tärkeää:

Jos uuttimen paikalleen asettamisessa ilmenee ongelmia, purista yksikkö oikeisiin mittoihinsa painamalla (ennen paikoilleen asetusta) molempia vipuja (kuva 36).

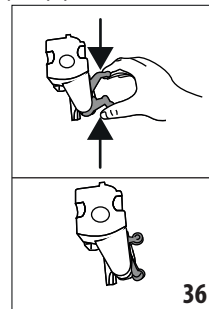

9. Varmista paikoilleen asettamisen jälkeen, että kaksi värikästä painiketta naksahtavat ulospäin.
10. Sulje uutinyksikön luukku.
11. Laita vesisäiliö takaisin paikalleen.

15.10 Maitokannun puhdistus (E) ja (F)

Puhdista maitokannu seuraavasti:

1. Irrota maitokannun kansi (E1) tai (F1) (kuva 18).

2. Irrota maitosuutin (E5) tai (F5), maitosuuttimen jatkokappale (E7) (vain kannu hot) ja maidon imuputki (E6) tai (F6) (kuva 37).

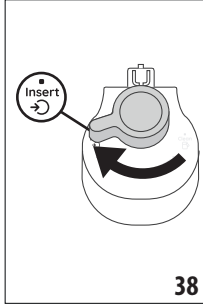
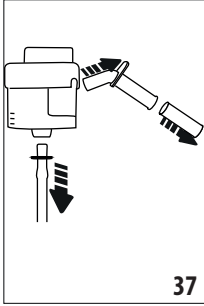

3. Käännä myötäpäivään vaahdonsäätönuppia (E3) tai (F3) "Insert"-kohtaan asti (kuva 38) ja irrota se.
4. Käännä vastapäivään ja irrota maitokannun liitin-kytkentä (E4) tai (F4) (kuva 39).

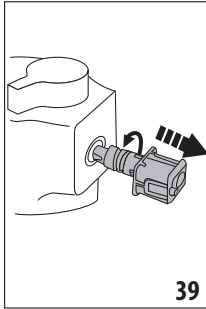

5. Suorita pesu astianpesukoneessa (suositeltu) tai käsin, seuraavassa kuvatulla tavalla:
- **Astianpesukoneessa:** Huuhtele kaikki edellä kuvatut osat ja maitosäiliö kuumalla juomavedellä (vähintään 40 °C): aseta ne sitten astianpesukoneen yläkoriin ja käynnistä pesuohjelma 50 °C:sta, esimerkiksi vakio ECO.
 - **Käsin:** Huuhtele huolellisesti kaikki osat ja maitosäiliö juoksevalla kuumalla hanavedellä (vähintään 40°C) kaikkien näkyvien maitojäämien poistamiseksi. Ole tarkkana, että vesi valuu kaikista kanne rei'istä (kuva 40). Upota kaikki osat sitten kuumaan veteen (40°C), johon on lisätty astianpesuainetta, vähintään 30 minuutiksi. Huuhtele sitten runsaalla kuumalla juomavedellä kaikki osat edellä kuvatulla tavalla hankaamalla niitä sitten yksittäin käsin.
6. Ole erityisen tarkkana, että nupin (kuva 41) alla olevaan loveen ja kanavaan ei jää maitojäämiä: puhdista kanava tarvittaessa hammastikulla.

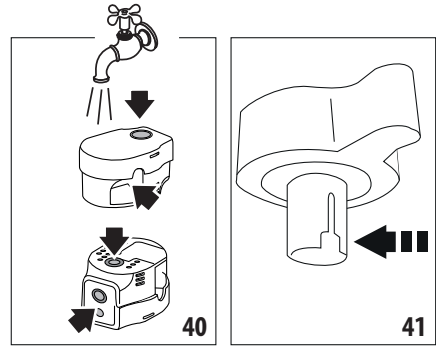

7. Tarkista myös, etteivät maitojäämät ole tukkineet imuputkea ja suuttimen putkea.
8. Kuivaa kaikki osat kuivalla ja puhtaalla liinalla.
9. Kokoa kaikki kannen osat
10. Kiinnitä kansi uudelleen maitosäiliöön.

Tärkeää:

Keitin muistuttaa viikoittain tarpeesta puhdistaa maitokannun kehittämällä seuraavaa oikeaa puhdistussarjaa.

16. KALKINPOISTO

Varoitus!

- Lue huolella kalkinpoistoaine valmistajan antamat käyttöohjeet ja merkinnät ennen käyttöä. Ne löytyvät kalkinpoistoaineen pakkauksesta.
- Suosittelemme käyttämään ainoastaan De'Longhin kalkinpoistoainetta. Vääränlaisten kalkinpoistoaineiden käyttäminen, tai jos kalkinpoistoa ei suoriteta, voi aiheuttaa vikoja, joita valmistajan takuu ei korvaa.
- Kalkinpoistoaine voi vahingoittaa herkkiä pintoja. Jos tuotetta läikkyä vahingossa, kuivaa välittömästi.

Kalkinpoiston ohjeet	
Kalkinpoistoaine	De'Longhi-kalkinpoistoaine
Astia	Suosittelun tilavuus: 2 l
Aika	~50min

Suorita keittimen kalkinpoisto, kun kotisivulle (C) ilmestyy vastaava viesti: jos haluat suorittaa kalkinpoiston heti, paina "OK" ja noudata ohjeita kohdasta (5).

Voit lykätä kalkinpoistoa myöhemmäksi painamalla "Peruuta": kotisivun symboli (C4) muistuttaa, että keitin tarvitsee kalkinpoistoa. (Viesti näytetään uudelleen jokaisen käynnistyksen yhteydessä).

Kalkinpoistovalikkoon siirrytään seuraavasti:

1. Paina asetusvalikon kuvaketta kotisivulla (C3).
2. Selaa valikon sivuja, kunnes kohta "Kalkinpoisto" näytetään

3. Paina "Aloita" ja noudata ohjattua kalkinpoistomenetelmää
4. Paina "Aloita" aloittaaksesi
5. Aseta vesisuutin (D6) (kuva 5).
6. Irrota ja tyhjennä tippa-alusta (A15) ja sakkasäiliö (A10) (kuva 10): asenna sitten molemmat ja paina "Seuraava".
7. Irrota vesisäiliö (A23), nosta kansi (A22) ja (jos paikoillaan) poista suodatin (D4). Tyhjennä säiliö kokonaan.
8. Kaada kalkinpoistoinetta vesisäiliöön tämän taakse merkittyyn A-tasoon asti (vastaa noin 100 ml:n pakkausta). Lisää sitten vettä (yksi litra) tasoon B saakka (kuva 42) Aseta säiliö (tyhjä) takaisin ja paina "Seuraava"

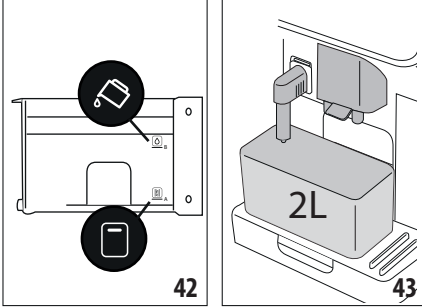

9. Aseta suutintin alle tyhjä astia, jonka vähimmäistilavuus on 2 litraa (kuva 43). Paina "Seuraava" prosessin aloittamiseksi ("Takaisin" edelliseen ruutuun palaamiseksi tai "X", jos tahdot poistua menetelmästä. Muista kuitenkin poistaa kalkinpoistoliuos säiliöstä).

Varoitus! Palovammojen vaara

Suuttimista tulee kuumaa vettä, joka sisältää happoja. Ole siis erityisen varovainen, ettei kyseistä liuosta pääse roiskumaan päällesi.

10. Kalkinpoisto-ohjelma käynnistyy ja kalkinpoistoneste tulee ulos kuumavesisuuttimesta ja kahvisuuttimesta. Ohjelma suorittaa automaattisesti huuhtelujaksoarjan kahvinkeitimen sisällä olevien kalkkijäämien poistamiseksi. Keitin keskeyttää kalkinpoiston noin 40 minuutin kuluttua
11. Nyt keitin on valmis raikkaalla vedellä huuhteluun. Tyhjennä kalkinpoistonesteen talteenotossa käytetty astia ja irrota vesisäiliö, tyhjennä se, huuhtele se juoksevalla vedellä, täytä se raikkaalla vedellä MAX-tasoon asti ja laita se keittimeen (44). Paina "Seuraava".

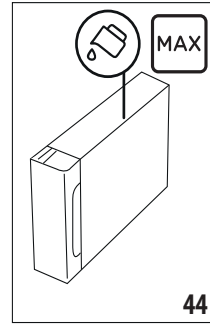

12. Aseta kalkinpoistoliuoksen talteenotossa käytetty astia tyhjänä suutintin alle ja paina "Seuraava" huuhtelumenehtelmän käynnistämiseksi
13. Kuuma vettä tulee sekä kuuman veden suuttimesta että kahvisuuttimesta
14. Kun säiliössä oleva vesi loppuu, tyhjennä huuhteluveden talteenotossa käytetty astia
15. Irrota vesisäiliö ja laita uudelleen pehmennessuodatin, jos se oli poistettu. Paina "Seuraava" jatkaaksesi.
16. Täytä säiliö raikkaalla vedellä MAX-tasoon asti, laita säiliö takaisin keittimeen ja paina "Seuraava" jatkaaksesi
17. Aseta kalkinpoistoliuoksen talteenotossa käytetty astia tyhjänä suutintin alle ja paina "Seuraava" toisen huuhtelujakson käynnistämiseksi
18. Kun säiliössä oleva vesi loppuu, tyhjennä huuhteluveden talteenotossa käytetty astia, poista, tyhjennä ja laita uudelleen tippa-alusta (A15) ja sakkasäiliö (A10) ja laita ne sitten takaisin keittimeen.
19. Irrota vesisäiliö, täytä se vedellä max-tasoon asti, laita säiliö takaisin keittimeen ja paina "Seuraava".
20. Nyt kalkinpoisto on suoritettu: paina "Ok". Keitin suorittaa lyhyen lämmityksen ja palaa lopuksi etusivulle.

Tärkeää:

- Jos kalkinpoistojakso ei pääty oikein (esim. sähkökatkon vuoksi), sykli kannattaa tehdä uudelleen.
- On aivan normaalia, että sakkasäiliössä (A10) on vettä kalkinpoistojakson jälkeen.
- Jos vesisäiliötä ei ole täytetty MAX-tasoon asti, keitin pyytää kolmatta huuhtelua, jotta keittimen sisäosissa ei varmasti olisi kalkinpoistoliuosta. Muista tyhjentää tippa-alusta ennen huuhtelun aloittamista.

17. VEDEN KOVUUDEN OHJELMOINTI





Kalkinpoistohälytys näytetään ennalta määritetyn toiminta-ajan kuluttua. Se riippuu veden kovuudesta. Voit halutessasi ohjelmoida keittimen myös alueesi todelliselle veden kovuudelle, jolloin myös kalkinpoisto on tehtävä harvemmin.

17.1 Veden kovuuden mittaus

1. Poista mukana toimitettu "Total hardness test"-reagenssi-liuska pakkauksestaan (D1) (welcome pack).
2. Upota se kokonaan vesilasiin noin sekunnin ajaksi.
3. Ota liuska vedestä ja ravista sitä kevyesti. Noin minuutin kuluttua liuskalle ilmestyy joko 1, 2, 3 tai 4 punaista neliötä veden kovuudesta riippuen. Jokainen neliö vastaa 1 kovuusastetta.

17.2 Veden kovuuden asetus

1. Paina asetusvalikon kuvaketta kotisivulla (C) (C3).
2. Selaa sivuja, kunnes kohta "Veden kovuus" valitaan.
3. Paina "Aseta"
4. Suorita edellisessä kappaleessa kerrotut toimenpiteet ja mittaa veden kovuuden taso.
5. Paina veden kovuutta vastaavaa palloa edellisessä kohdassa kerrotulla tavalla. Katso seuraavaa taulukkoa:

Total Hardness test (D1)	Veden kovuus
<p style="text-align: center;">Vihreä</p> <p>Punainen</p> 	Taso 1
<p style="text-align: center;">Vihreä Punainen</p> 	Taso 2
<p style="text-align: center;">Vihreä Punainen</p> 	Taso 3
<p style="text-align: center;">Punainen</p> 	Taso 4

6. Nyt keitin on ohjelmoitu veden uuden kovuuden mukaisesti.
7. Paina "<" palataksesi asetusvalikkoon.

18. PEHMENNYSSUODATIN

Joissakin malleissa on mukana pehmennyssuodatin (D4). Jos hankkimaasi malliin ei kuulu suodatinta, hanki se valtuutetusta De'Longhin huoltokeskuksesta.

Noudata seuraavassa annettuja ohjeita suodattimen oikeaa käyttöä varten.

18.1 Suodattimen asentaminen

1. Paina asetusvalikkoa (C3).
2. Selaa sivuja, kunnes näet kohdan "Vedensuodatin".
3. Paina "Ok" siirtyäksesi opastettuun menetelmään.
4. Poista suodatin pakkauksestaan ja käännä päiväyriä nähdäksesi seuraavat 2 kuukautta (kuva 45).

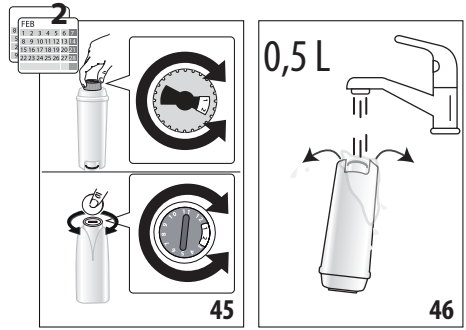

Tärkeää:

Suodatin on vaihdettava kahden kuukauden välein, jos keitinä käytetään normaaliin tapaan. Jos keitin jää käyttämättä suodatin paikallaan asennettuna, suodatin on vaihdettava vähintään 3 viikon välein.

5. Paina "Seuraava" jatkaaksesi ("Takaisin" edelliseen näyttöön palaamiseksi ja "Peruuta" toimenpiteen peruuttamiseksi)
6. Suodattimen aktivoimiseksi anna hanaveden virrata suodattimen keskiaukosta, kunnes vettä tulee ulos sivuaukoista yli minuutin (kuva 46). Paina "Seuraava"

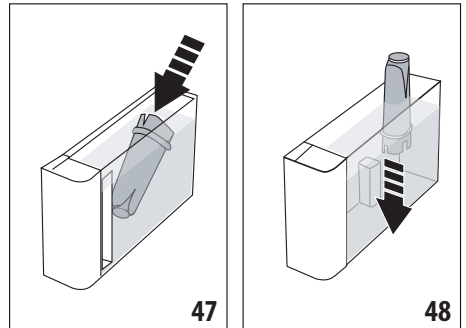

7. Poista vesisäiliö (A23) keittimestä (kuva 2) ja täytä se vedellä. Laita suodatin vesisäiliöön upottamalla se kokonaan noin kymmeneksi sekunniksi. Kallista ja paina sitä samalla kevyesti, jotta ilmakuplat pääsevät pois (kuva 47). Paina "Seuraava".
8. Laita suodatin paikoilleen (kuva 48) ja paina se pohjaan; paina "Seuraava".
9. Sulje säiliö uudelleen kannella (A22) ja laita säiliö sitten takaisin keittimeen.
10. Aseta kuumen veden suutin (D6). Paina "Seuraava"
11. Asetakuuman veden suuttimen alle tyhjä astia, jonka minimilavuus vastaa 0,5 litraa (kuva 6) ja paina "Seuraava" suodattimen aktivoimiseksi.
12. Keitin annostelee kuumaa vettä ja keskeyttää automaattisesti. Paina "Ok" palataksesi kotisivulle
13. Nyt suodatin on päällä ja keitin on käyttövalmis.

18.2 Suodattimen vaihto tai irrottaminen

Vaihda suodatin (D4) kun kotisivulle (C) ilmestyy vastaava viesti: jos haluat suorittaa välittömästi sen vaihdon, paina "Ok" ja suorita toimenpiteet edellisen kappaleen kohdasta 3 alkaen. Voit lykätä vaihtoa myöhemmäksi painamalla "Peruuta": näytöllä oleva suodattimen symboli muistuttaa, että suodatin on vaihdettava.

Vaihda se toimimalla seuraavasti:

1. Paina asetusvalikkoa (C3).
2. Selaa sivuja, kunnes näytetään kohta "Vedensuodatin": paina "Ok".
3. Paina "Ok" siirtyäksesi opastettuun menetelmään.
4. Poista vesisäiliö (A23) ja vanhentunut suodatin.
5. Suodattimen irrottamiseksi, paina "Ok" ("Takaisin" edelliseen näyttöön palaamiseksi; "Peruuta" toimenpiteen nollaamiseksi)
6. Suodattimen vaihtamiseksi paina "Seuraava" ja etene noudattaen ohjeita, jotka on annettu edellisen kappaleen kohdasta (4).

Tärkeää:

Kun on kulunut kaksi kuukautta (katso päivyri), tai kun keitin ei ole käytetty 3 viikkoon, suodatin täytyy vaihtaa, vaikka keitin ei siitä vielä ilmoita.

19. TEKNISET TIEDOT

Jännite:	220-240 V~ 50-60 Hz enint. 10 A
Teho:	1450 W
Paine:	1,9 MPa (19 bar)
Vesisäiliön tilavuus:	1,8 l
Mitat LxSxK:	260x450x385 mm
Johdon pituus:	1200 mm
Paino (vaihtelee mallikohtaisesti):	11,2 kg
Kahvipapusaaliön max tilavuus:	300 g
Taajuuskaista:	2400–2500 MHz
Lähteyksen maksimiteho	20 mW

De'Longhi pidättää oikeuden muuttaa milloin tahansa teknisiä ja ulkoisia ominaisuuksia ilman, että toiminnallisuus ja laatu muuttuisivat.







19.1 Vinkit energian säästämiseksi

- Energiankulutuksen vähentämiseksi yhden tai useamman juoman jälkeen, ota pois maitokannu tai lisävarusteet.
- Aseta automaattinen sammutus 15 minuuttiin (katso kappale "6.8 Aseta autom. sammutus").
- Laita energiansäästö päälle (katso kappale "6.9 Yleinen")-
- Kun keitin pyytää, suorita kalkinpoistojakso.

20. NÄYTÖLLE ILMESTYVÄT VIESTIT

NÄKYVÄ VIESTI	MERKITYS	KORJAUSTOIMENPIDE
Täytä säiliö MAX-tasoon asti. Varmista, että täytetään yli Tason 1.	Säiliössä (A23) ei ole riittävästi vettä.	Irrota säiliö ja täytä se raikkaalla ja kylmällä juomavedellä tasoon 1 yläpuolelle ja laita se keittimeen.
Vettä ei ole riittävästi juomaa varten. Täytä säiliö MAX-tasoon asti. Varmista, että täytetään yli Tason 1.		
Laita vesisäiliö paikoilleen	Säiliötä (A23) ei ole asetettu oikein paikoilleen.	Aseta säiliö oikein paikoilleen painamalla se pohjaan.
Täytä säiliö raikkaalla vedellä. Tyhjennä tippa-alusta ja sakkasäiliö	Säiliössä oleva vesi ei riitä juoman valmistukseen, ja sakkasäiliön tyhjennystä pyydetään pian.	Keitin pyytää molempien toimenpiteiden suorittamista. Näin toimimalla ei tarvita peräkkäisiä toimenpiteitä ja juomia voidaan valmistaa enemmän ilman keskeytyksiä.
Liitä uutinyksikkö	Uutinyksikköä (A6) ei ole asetettu takaisin paikoilleen puhdistuksen jälkeen.	Aseta uutinyksikkö noudattamalla ohjeita, jotka on annettu käyttöohjeiden kappaleessa "15.9 Uutinyksikön puhdistus"
Tyhjennä sakkasäiliö	Sakkasäiliö (A10) on täynnä.	Suorita puhdistus, josta on kerrottu kappaleessa "15.3 Sakkasäiliön puhdistus"
Lisää sakkasäiliö ja tippa-alusta	Sakkasäiliötä (A10) ja/tai tippa-alustaa (A15) ei ole laitettu oikein tai niitä ei ole.	Laita sakkasäiliöllä varustettu tippa-alusta painamalla se pohjaan.
Lisää haluamasi esijauhettu kahvi. Korkeintaan yksi mittalusikallinen!	Valittuna on valmistus esijauhettulla kahvilla.	Varmista, että suppilo (A4) ei ole tukossa. Lisää sitten tasainen mittalusikallinen (D2) esijauhettua kahvia ja paina näytössä "Seuraava" noudattamalla ohjeita, jotka on annettu kappaleessa "8.4 Juoman valmistus käyttämällä esijauhettua kahvia".
Täytä papusäiliö ja jatka annostelua painamalla Ok	Kahvipavut ovat loppuneet.	Täytä papusäiliö (A2) ja jatka annostelua painamalla Ok
Aseta kuuman veden suutin	Suutinta (D6) ei ole asetettu oikein tai se ei ole paikalla.	Kiinnitä työntämällä suutin (kuva 5) pohjaan: keitin antaa äänimerkin (jos äänimerkkitoiminto on päällä).
Lisää kylmän/kuuman maidon kannu	Maitokannua (E) tai (F) ei ole asetettu oikein tai se ei ole paikalla.	Kiinnitä maitokannu työntämällä se pohjaan: Keitin antaa äänimerkin (jos äänimerkkitoiminto on päällä).
Suorittaa puhdistusta. Olet käytettävissäsi uudelleen hetken kuluttua	Keitin havaitsee sisällään olevat liat.	Odota, että keitin on jälleen käyttövalmis ja valitse sitten haluamasi juoma uudelleen. Jos ongelma jatkuu, ota yhteyttä huoltokeskukseen.
		→

NÄKYVÄ VIESTI	MERKITYS	KORJAUSTOIMENPIDE
Uusia asetuksia ei ole tallennettu	Juoman muokkauksen aikana (ks. luku "13. "my"-toiminto (vain "Hot"-juomat) valmistus keskeytettiin tahallaan painamalla "X" tai hälytys tapahtui.	Paina "X" kotisivulle (C) palaamiseksi ja hälytyksen näyttämiseksi, joka sen keskeytti. Noudata ohjeita, jotka liittyvät näytettyyn hälytykseen (ks. luku "20. Näytölle ilmestyvät viestit")
Juomaa ei voitu annostella. Vähennä makua ja kokeile uudelleen	Kahvi on liian hienoksi jauhettua, ja kahvi valuu tämän vuoksi liian hitaasti tai sitä ei tule ollenkaan. Jos pehmennyssuodatin (D4) on asennettuna, piirin sisälle on saattanut päästä ilmakupla, joka on estänyt annostelun.	Valitse miedompi "Mak (ks. "8.3 Juoman mukauttaminen") Paina "Ok" ja annostele vähän vettä (ks. luku "10. Valmista kuuma vesi ja kuuma tee kunnes virtaus on tasainen. Jos ongelma jatkuu, poista suodatin (ks. kappale "18.2 Suodattimen vaihto tai irrottaminen")
Juomaa ei voitu annostella. Säädä kahvimyllyä lisäämällä nupin asentoa yhdellä yksiköllä	Kahvi on liian hienoksi jauhettua, ja valuu tämän vuoksi liian hitaasti tai sitä ei tule ollenkaan.	Paina "Ok" ja siirry kahvimyllyn säätöön (ks. kappale "6.4 Jauhituksen säätö").
Valitse miedompi maku tai vähennä esijauhetun kahvin määrää	Olet käyttänyt liikaa kahvia.	Valitse kevyempi "Mak (ks. "8.3 Juoman mukauttaminen") tai vähennä esijauhetun kahvin määrää (enintään 1 mittalusikallinen). Paina "Ok" etusivulle palaamiseksi tai odota, että viesti katoaa.
Säilytä maitokannua jääkaapissa	Maitopohjainen valmistus on tehty ja maitokannu on vielä keittimessä.	Ota maitokannu pois ja laita se jääkaappiin.
Keittimessä on suoritettava kalkinpoisto. Aloita painamalla Ok (noin 50 min)	Osoittaa, että keittimen kalkinpoisto on suoritettava.	Jos tahdot tehdä kalkinpoiston, paina "Ok" ja noudata opastettua menetelmää. Muussa tapauksessa paina "Peruuta": Tässä tapauksessa kotisivulle (C) ilmestyy symboli  (C4) muistuttamaan, että kalkinpoisto on suoritettava (ks. luku "16. Kalkinpoisto).
Kalkinpoistocykli on keskeytetty. Paina Ok jatkaaksesi	Kalkinpoisto keskeytetty tai sitä ei ole suoritettu oikeaoppisesti loppuun	Paina Ok jatkaaksesi (katso luku "16. Kalkinpoisto).
Vaihda vedensuodatin. Paina Ok aloitetaan	Pehmennyssuodatin (D4) on loppunut.	Paina "OK" suodattimen vaihtamiseksi tai "Peruuta", jos se halutaan tehdä myöhemmin. Noudata ohjeita luvusta "18. Pehmennyssuodatin".
Yleinen hälytys: Tutustu ohjekirjaan / Coffee Link-sovellus	Keittimen sisäosat ovat likaiset.	Puhdista keitin huolellisesti, kuten kuvattu luvussa "15. Puhdistus ". Jos viesti näkyy keittimessä yhä puhdistuksen jälkeen, ota yhteyttä asiakaspalveluun ja/tai valtuutettuun huoltokeskukseen.
		→

NÄKYVÄ VIESTI	MERKITYS	KORJAUSTOIMENPIDE
Piiri tyhjä. Paina Ok täytön aloitus	Vesipiiri on tyhjä	Paina "Ok" vesipiirin täyttämiseksi: annostelu keskeytyy automaattisesti. On normaalia, että tippa-alustassa on vettä (A15) täytön jälkeen. Jos ongelma jatkuu, tarkista, että vesisäiliö (A23) on asennettuna pohjaan asti.
	Uusi pehmenyysuodatin on laitettu (D4)	Varmista, että olet noudattanut oikeaoppisesti uuden suodattimen asetusohjeita (kappaleet "18.1 Suodattimen asentaminen" ja "18.2 Suodattimen vaihto tai irrottaminen"). Jos ongelma jatkuu, poista suodatin (kappale "18.2 Suodattimen vaihto tai irrottaminen").
Kahvipapujen profiilia on vaihdettu! Muista annostella vähintään 3 kahvia saadaksesi parhaan tuloksen kuppiin	Keitin vaatii 3 annostelua uudella kahvilla ennen kuin Bean Adapt voidaan säätää	Annostele vähintään 3 kahvia ennen kuin Bean Adaptia muutetaan
Ihanteellista lämpötilaa varten Suosittelem nopeaa huuhtelua, jotta voin jäähtyä. Laita 0,2 litran astia suutinten alle ja paina Aloita.	"Cold brew technology" -juoma halutaan valmistaa erilaisten kuumien juomien valmistuksen jälkeen	Laita astia kahvisuutinten alle ja paina "Aloita" suorittaaksesi nopean kylmän huuhtelun ja jäähdytä kahvipiiri: voit myös painaa "Ohita" annostellaksesi haluamasi juoman heti.
Ihanteellista lämpötilaa varten Suosittelem nopeaa huuhtelua, jotta voin lämmentä. Laita 0,2 litran astia suutinten alle ja paina Aloita.	Kuuma juoma halutaan valmistaa "cold brew technology" -juomien valmistuksen jälkeen	Laita astia kahvisuutinten alle ja paina "Aloita" suorittaaksesi nopean kuumen huuhtelun ja lämmitä kahvipiiri: voit myös painaa "Ohita" annostellaksesi haluamasi juoman heti.
	Osoittaa, että energiansäästötila on päällä.	Jos haluat ottaa energiansäästötilan pois päältä, noudata ohjeita, jotka on annettu kappaleessa "6.9 Yleinen".
	Muistuttaa, että keittimen kalkinpoisto on suoritettava.	Suorita mahdollisimman pian kalkinpoisto-ohjelma, joka on kuvattu luvussa "16. Kalkinpoisto
	Muistuttaa, että suodatin on vaihdettava. (D4)	Vaihda suodatin tai irrota se noudattamalla ohjeita luvusta "18. Pehmenyysuodatin".
	Muista että maitokannun (E) tai (F) puhdistus on suoritettava.	Käännä maitovaahton säätönuppi (E3) tai (F3) CLEAN-asentoon.
	Liitettävyyden on määritetty keittimen asetusvalikossa (C3).	Muodosta yhteys Coffee Link -sovelluksesta.
	Osoittaa, että keitin on yhdistetty.	Yhteyden katkaisemiseksi noudata ohjeita kappaleesta "6.3 Liitettävyyden".
→		

NÄKYVÄ VIESTI	MERKITYS	KORJAUSTOIMENPIDE
	Yhteys on päällä, mutta cloudiin ei päästä.	Jos keitin on juuri käynnistetty, odota, että se käynnistyy kokonaan.
		Jos ongelma jatkuu, laita yhteys päälle ja pois noudattamalla ohjeita kappaleesta "6.3 Liitettävyyt".
		Varmista, että reitittimen merkkivalot osoittavat verkon olevan päällä.
		Jos ongelma jatkuu yhä, sammuta keitin ja kodin reititin ja käynnistä ne sitten uudelleen.

21. VIANETSINTÄ

Seuraavassa on lueteltu joitakin mahdollisia toimintahäiriöitä.

Mikäli et kykene poistamaan ongelmaa ohjeiden avulla, ota yhteys tekniseen huoltopalveluun.

ONGELMA	MAHDOLLINEN SYY	KORJAUSTOIMENPIDE
Keitin ei käynnisty	Pistoke ei ole pistorasiassa.	Kytke pistoke pistorasiaan (kuva 1).
Kahvi ei ole kuumaa.	Keittimen sisäiset piirit ovat jäähtyneet, koska viimeisen kahvin valmistuksesta on kulunut 2-3 minuuttia.	Lämmitä sisäosat huuhtelemalla ne ennen kahvin valmistusta vartavastisesta toiminnosta (ks. kappale "8.1 Valmistele keitin kahvijuomia varten").
	Asetettu kahvin lämpötila on matala.	Aseta korkeampi kahvin lämpötila asetusvalikosta (C3) (ks. kappale "6.5 Kahvin lämpötila").
	Kuppeja ei ole esilämmitetty.	Lämmitä kahvikupit huuhtelemalla ne kuumalla vedellä (HUOM. voit käyttää kuuma vesi -toimintoa).
	Keittimen kalkinpoisto on suoritettava	Noudata ohjeita kappaleesta "16. Kalkinpoisto". Tarkista sitten veden kovuus ("17.1 Veden kovuuden mittaus") ja varmista, että keitin on asetettu todellisen kovuuden mukaan ("17.2 Veden kovuuden asetus").
Kahvi ei ole runsasta tai siinä on vähän vahtoa.	Kahvi on jauhettu liian karkeaksi.	Siirry asetusvalikkoon (C3) ja noudata ohjeita jauhatuksen säätämiseksi. Huomaat tapahtuneen muutoksen vaikutuksen vasta 3 kupillisen valmistuksen jälkeen (ks. kappale "6.4 Jauhatuksen säätö").
	Kahvi ei ole sopivaa.	Käytä espressokeittimelle tarkoitettua kahviseosta.
	Kahvi ei ole tuoretta.	Kahvipakkaus on ollut auki liian pitkään, ja sen maku on laimentunut.
		→

ONGELMA	MAHDOLLINEN SYY	KORJAUSTOIMENPIDE
Kahvi valuu liian hitaasti tai tippoittain.	Kahvi on jauhettu liian hienoksi.	Siirry asetusvalikkoon (C3) ja noudata ohjeita jauhatuksen säätämiseksi. Huomaat tapahtuneen muutoksen vaikutuksen vasta 3 kahvikupillisen valmistuksen jälkeen "6.4 Jauhatuksen säätö").
Kahvi ei valu yhdestä tai kummastakaan suuttimesta.	Kahvisuuttimen putket (A7) ovat tukossa.	Puhdista kahvisuutin sienellä tai hammastikulla.
Annosteltu kahvi on vetistä.	Suppilo (A4) on tukossa.	Puhdista suppilo sutia käyttämällä (D5) noudattamalla ohjeita kappaleesta "15.8 Esijauhetun kahvin suppilon puhdistus".
Juoman annostelumäärä on pieni	Säiliössä ei ole riittävästi vettä	Täytä aina säiliö yli Tason 1.
Keitin ei annostele kahvia.	Keitin havaitsee sisällään olevat liat: näytölle ilmestyy "Suorittaa puhdistusta ..."	Odota, että keitin on jälleen käyttövalmis ja valitse sitten haluamasi juoma uudelleen. Jos ongelma jatkuu, ota yhteyttä huoltokeskukseen.
Uutinyksikköä (A6) ei voi irrottaa.	Sammutusta ei ole suoritettu oikein	Sammuta painamalla näppäintä  (A9) (katso luku "5. Keittimen sammutus").
Kun kalkinpoisto on tehty, keitin pyytää kolmatta huuhtelua.	Kahden huuhtelujakson aikana säiliötä (A23) ei ole täytetty MAX-tasoon asti	Toimi keittimen osoittamalla tavalla, mutta muista tyhjentää ensin tippa-alusta (A15) , jotta vesi ei valuisi yli.
Maidossa on suuria kuplia tai se roiskuu maitosuuttimesta (E5) tai (F5).	Kahvikannun kansi (E1) tai (F1) on likainen	Puhdista maitosäiliön kansi kuten on osoitettu kappaleessa "15.10 Maitokannun puhdistus (E) ja (F)".
	Kantta (E1) tai (F1) ei ole asetettu oikein paikoilleen.	Asenna kaikki osat oikein, kuten on kuvattu kappaleessa "9.1 Maitokannujen valmistus (E ja F)" ja "9.4 Vaahdomäärän säätö".
Maidossa on suuria kuplia tai se roiskuu maitosuuttimesta (E5) tai (F5) tai siinä on vähän vaahtoa.	Maito ei ole riittävän kylmää tai maitotyyppi ei sovellu vaaditulle juomalle	Parhaita tuloksia varten käytä oikeanlaisia maitoa kuumien tai kylmien juomien valmistukseen (katso osio "9.2 Mitä maitoa kannattaa käyttää?"). Käytä jääkaappikylmiä (noin 5°C) juomia.
	Maitokannun kansi (E1) tai (F1) on likainen	Puhdista maitokannu kuten on osoitettu kappaleessa "9.6 Maitokannun puhdistus jokaisen käytön jälkeen"
	Kanavassa, joka on vaahdonsäätönupin alla (E3) tai (F3), on vettä	Irrota nuppi ja kuivaa huolellisesti.
	Kasvijuomia käytetään	Tuloksen parantamiseksi käytä jääkaappikylmiä juomia (noin 5°C). Säädä vaahdon määrää noudattamalla ohjeita, jotka on annettu kappaleessa "9.4 Vaahdomäärän säätö"



ONGELMA	MAHDOLLINEN SYY	KORJAUSTOIMENPIDE
Kuppitaso (A13) on kuuma.	Erlaisia juomia on valmistettu nopeasti peräkkäin	
Puhdistuksen jälkeen tippa-alustaa ei kyetä asettamaan keittimeen	Kondenssiveden alustaa (A12) ei ole asemoitu oikein	Tarkista, että kondenssiveden alustaa on asetettu oikein
Keitin ei ole käytössä ja siitä kuuluu ääntä tai se puhaltaa vähän höyryä	Keitin on käyttövalmis tai se on juuri sammutettu, ja kondenssivesitippoja puttaa vielä lämpimän höyrystimen sisään.	Tämä kuuluu keittimen normaaliin toimintaan. Sen estämiseksi tippa-alusta on tyhjennettävä.
Keitin päästää höyryä tippa-alustasta (A15) ja/tai keittimen alustalla on vettä.	Alustan ritilää ei ole asetettu uudelleen paikoilleen puhdistuksen jälkeen (A14)	Laita alustan ritilä takaisin tippa-alustaan
To go -juomaa on liikaa tai sitä on tullut ulos travel mugista	Valittu määrä ei ole sopiva	Valitse pienempi määrä (Medio $\overline{\text{M}}$ tai Piccolo $\overline{\text{P}}$) Säädä määrä mugin mukaan saadaksesi oikean annostuksen seuraavan valmistuksen yhteydessä
To go -juoman määrä on pieni	Valittu määrä ei ole sopiva	Valitse suurempi määrä (Medio $\overline{\text{M}}$ tai Grande $\overline{\text{G}}$) Säädä määrä mugin mukaan saadaksesi oikean annostuksen seuraavan valmistuksen yhteydessä
Travel mug ei mahdu keittimeen	Travel mug -tilan luukku (A17) on kiinni ja/ tai kahvisuutin (A7) on alhaalla	Avaa luukku ja/tai nosta kahvisuutinta
Sovellus ei toimi	Sovelluksen toimintahäiriö	Sulje sovellus ja käynnistä uudelleen.
Sovellus ilmoittaa olemattomasta keittimen ongelmasta	Keittimen ja sovelluksen välisiä tietoja ei ole synkronoitu	Laita liitettävyys pois päältä ja sitten taas päälle (kappale "6.3 Liitettävyys")