

**ASUS®**

**MB16QHG**

**Przenośny monitor USB**

**Podręcznik  
użytkownika**

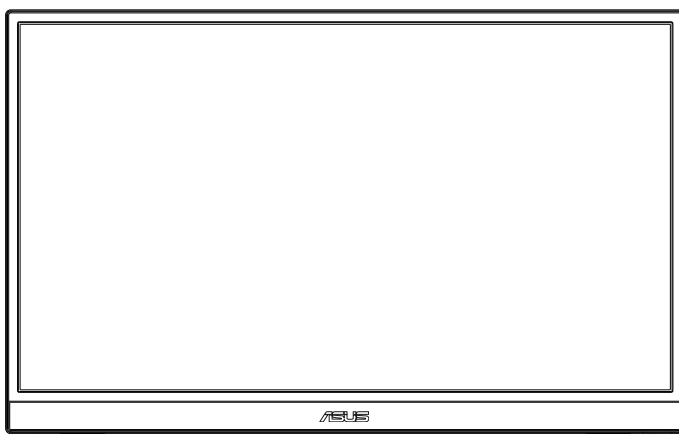

# Spis treści

Uwagi .....	iii
Informacje związane z bezpieczeństwem.....	v
Dbanie i czyszczenie .....	vi
Usługa odbioru zużytego sprzętu .....	vii
1.1 Witamy! .....	1-1
1.2 Zawartość opakowania.....	1-1
1.3 Wprowadzenie do monitora .....	1-2
1.3.1 Widok od przodu oraz instrukcje dotyczące ładowania ..	1-2
1.3.2 Funkcja QuickFit .....	1-4
2.1 Regulacja monitora.....	2-1
2.2 Łączenie monitora USB z systemem.....	2-2
3.1 Menu OSD (menu ekranowe) .....	3-1
3.1.1 Jak wykonać ponowną konfigurację .....	3-1
3.1.2 Wprowadzenie do funkcji OSD .....	3-2
3.2 DisplayWidget Center .....	3-10
3.3 Specyfikacje .....	3-11
3.4 Rozwiązywanie problemów (FAQ).....	3-12
3.5 Lista obsługiwanych taktowania .....	3-14

Copyright © 2023 ASUSTeK COMPUTER INC. Wszelkie prawa zastrzeżone.

Żadnej z części tego podręcznika, włącznie z opisem produktów i oprogramowania, nie można powielać, przenosić, przetwarzać, przechowywać w systemie odzyskiwania danych ani tłumaczyć na inne języki, w jakiegokolwiek formie lub w jakiegokolwiek sposób, z wyjątkiem wykonywania kopii zapasowej dokumentacji otrzymanej od dostawcy, bez wyraźnego, pisemnego pozwolenia firmy ASUSTeK COMPUTER INC. ("ASUS").

Gwarancja na produkt lub usługę gwarancyjną nie zostanie wydłużona, jeśli: (1) produkt był naprawiany, modyfikowany lub zmieniany, jeśli wykonane naprawy, modyfikacje lub zmiany zostały wykonane bez pisemnej autoryzacji ASUS; lub, gdy (2) została uszkodzona lub usunięta etykieta z numerem seryjnym.

ASUS UDOSTĘPNIŁ TEN PODRĘCZNIK W STANIE „JAKI JEST”, BEZ UDZIELANIA JAKICHKOLWIEK GWARANCJI, ŻARÓWNO WYRAŹNYCH JAK I DOMNIEMANYCH, WŁĄCZNIE, ALE NIE TYLKO Z DOMNIEMANYMI GWARANCJAMI LUB WARUNKAMI PRZYDATNOŚCI HANDLOWEJ LUB DOPASOWANIA DO OKREŚLONEGO CELU. W ŻADNYM PRZYPADKU FIRMA ASUS, JEJ DYREKTORZY, KIEROWNICY, PRACOWNICY LUB AGENCI NIE BĘDĄ ODPOWIADAĆ ZA JAKIEKOLWIEK NIEBEZPOŚREDNIE, SPECJALNE, PRZYPADKOWE LUB KONSEKwentne SZKODY (WŁĄCZNIE Z UTRATĄ ZYSKÓW, TRANSAKCJI BIZNESOWYCH, UTRATĄ MOŻLIWOŚCI KORZYSTANIA LUB UTRATĄ DANYCH, PRZERWAMI W PROWADZENIU DZIAŁALNOŚCI ITP.) NAWET, JEŚLI FIRMA ASUS UPRZEDZAŁA O MOŻLIWOŚCI ZAISTNIENIA TAKICH SZKÓD, W WYNIKU JAKICHKOLWIEK DEFECTÓW LUB BŁĘDÓW W NINIEJSZYM PODRĘCZNIKU LUB PRODUKCIE.

SPECYFIKACJE I INFORMACJE ZNAJDUJĄCE SIĘ W TYM PODRĘCZNIKU, SŁUŻĄ WYŁĄCZNIE CELOM INFORMACYJNYM I MOGĄ ZOSTAĆ ZMIENIONE W DOWOLNYM CZASIE, BEZ POWIADOMIENIA, DLATEGO TEŻ, NIE MOGĄ BYĆ INTERPRETOWANE JAKO WIĄŻĄCE FIRMĘ ASUS DO ODPOWIEDZIALNOŚCI. ASUS NIE ODPOWIADA ZA JAKIEKOLWIEK BŁĘDY I NIEDOKŁADNOŚCI, KTÓRE MOGĄ WYSTĄPIĆ W TYM PODRĘCZNIKU, WŁĄCZNIE Z OPISANYMI W NIM PRODUKTAMI I OPROGRAMOWANIEM.

Nazwy produktów i firm pojawiające się w tym podręczniku mogą, ale nie muszą, być zastrzeżonymi znakami towarowymi lub prawami autorskimi ich odpowiednich właścicieli i używane są wyłącznie w celu identyfikacji lub wyjaśnienia z korzyścią dla ich właścicieli i bez naruszania ich praw.

## Uwagi

### Oświadczenie Federalnej Komisji Łączności

Urządzenie to jest zgodne z Częścią 15 przepisów FCC. Jego działanie wymaga spełnienia następujących dwóch warunków:

- Urządzenie to nie może powodować żadnych szkodliwych zakłóceń i
- Urządzenie to musi akceptować wszelkie odbierane zakłócenia, włącznie z zakłóceniami nieprzewidywalnymi.

Urządzenie to zostało poddane testom, które określiły, że spełnia ograniczenia dla urządzeń cyfrowych klasy B, określone przez część 15 przepisów FCC. Wymagania te zostały ustanowione w celu zapewnienia właściwego zabezpieczenia przed szkodliwymi zakłóceniami urządzeń w instalacji domowej. Urządzenie to generuje, wykorzystuje, może emitować energię częstotliwości radiowej, zakłócającą komunikację radiową, jeśli nie zostanie zainstalowane i nie będzie używane zgodnie z instrukcjami producenta. Jednakże, nie można zagwarantować, że zakłócenia nie wystąpią w określonej instalacji. Jeśli urządzenie wpływa na jakość odbioru radia lub telewizji, co można sprawdzić poprzez wyłączenie i włączenie urządzeń, użytkownik powinien spróbować samodzielnie usunąć zakłócenia poprzez zastosowanie jednej lub więcej następujących czynności:

- Zmiana pozycji lub ukierunkowania anteny odbiorczej.
- Zwiększenie odstępów między urządzeniem a odbiornikiem.
- Podłączenie urządzenia i odbiornika do gniazd zasilanych z różnych obwodów.
- Skonsultowanie się z dostawcą i doświadczonym technikiem radiowo-telewizyjnym w celu uzyskania pomocy.

### Oświadczenie Kanadyjski Departament Komunikacji

To urządzenie cyfrowe nie przekracza ograniczeń klasy B dla emisji zakłóceń radiowych, ustalonych przez Przepisy dotyczące zakłóceń radiowych Kanadyjskiego Departamentu Komunikacji.

To urządzenie cyfrowe klasy B jest zgodne z kanadyjską normą ICES-003.



#### **UWAGA: Ten monitor posiada certyfikat ENERGY STAR.**

Domyślne ustawienia fabryczne tego produktu zapewniają jego zgodność z wymaganiami ENERGY STAR i można je przywrócić poprzez funkcję "Wyzeruj do ustawień fabrycznych" z menu OSD. Zmiana domyślnych ustawień fabrycznych lub włączenie innych funkcji, może zwiększyć zużycie energii, a w rezultacie spowodować przekroczenie określonych ograniczeń ENERGY STAR.



## **Deklaracja zgodności**

Urządzenie to spełnia wymogi wynikające z Dyrektywy o ujednoczeniu prawa państw członkowskich dotyczącego kompatybilności elektromagnetycznej (2014/30/UE), Dyrektywy niskonapięciowej (2014/35/UE), Dyrektywy ErP (2009/125/WE) oraz Dyrektywy RoHS (2011/65/UE). Produkt został poddany testom, które stwierdziły, że spełnia on normy zharmonizowane w zakresie urządzeń techniki informatycznej, które to normy zostały opublikowane w ramach dyrektyw w Oficjalnym Dzienniku Unii Europejskiej.

## **Oświadczenie dotyczące symbolu WEEE**

Ten symbol na produkcie lub na jego opakowaniu wskazuje, że tego produktu nie można usuwać z innymi odpadami domowymi. Na użytkownika spoczywa odpowiedzialność za usuwanie zużytych urządzeń, poprzez ich przekazanie do wyznaczonych punktów zbiórki w celu recyklingu zużytych urządzeń elektrycznych i elektronicznych. Oddzielna zbiórka i recykling zużytych urządzeń podczas ich usuwania pomoże w oszczędzaniu naturalnych zasobów i zapewni wykonanie recyklingu w sposób chroniący życie ludzi i środowisko. W celu uzyskania dalszych informacji o miejscach przekazywania zużytych urządzeń do recyklingu, należy się skontaktować z władzami lokalnymi, lokalnym zakładem utylizacji odpadów lub ze sklepem w którym został zakupiony produkt.



## Informacje związane z bezpieczeństwem

- Przed skonfigurowaniem przenośnego monitora USB należy uważnie przeczytać całą dokumentację zawartą w opakowaniu.
- Aby zapobiegać zagrożeniom związanym z pożarami lub porażeniem prądem elektrycznym, nigdy nie należy wystawiać monitora na działanie deszczu lub wilgoci.
- Nigdy nie próbować otwierania obudowy monitora.
- Przed użyciem monitora upewnić się, że wszystkie przewody są prawidłowo podłączone oraz że przewody zasilające nie są uszkodzone. Po wykryciu jakiegokolwiek uszkodzenia należy jak najszybciej skontaktować się z dostawcą.
- Należy unikać kurzu, wilgoci i ekstremalnych temperatur. Nie umieszczać monitora w jakimkolwiek miejscu, w którym może dojść do zawilgocenia urządzenia. Umieścić monitor na stabilnej powierzchni.
- Nigdy nie wpychać obiektów ani nie wlewać jakichkolwiek cieczy do szczelin w obudowie monitora.
- W przypadku napotkania problemów technicznych związanych z monitorem należy skontaktować się z wykwalifikowanym technikiem lub sprzedawcą.
- Przenośny monitor USB jest zasilany przez port USB, który jest zgodny z obwodem LPS i SELV zgodnie z normą IEC60950-1:2005.

## OSTRZEŻENIE

Oświadczenie dotyczące ograniczenia stosowania substancji niebezpiecznych (Indie) Urządzenie to jest zgodne z obowiązującymi w Indiach zasadami dot. e-odpadów (i gospodarowania nimi) z roku 2016, które zabraniają stosowania ołowiu, rtęci, sześciowartościowego chromu, polibromowanych bifenyli (PBBs) i polibromowanych eterów difenylowych (PBDEs) w stężeniach przekraczających 0,1% wagi w materiałach jednorodnych oraz 0,01% wagi w materiałach jednorodnych w przypadku kadmu, poza wyjątkami wymienionymi w wykazie 2 powyższego przepisu.

ASUS CONTACT INFORMATION		
<b>ASUSTeK Computer Inc.</b>	<b>ASUS Computer International (America)</b>	<b>ASUS Computer GmbH (Germany and Austria)</b>
Address 1F, No.15, Lide Rd., Beitou Dist., Taipei City, 112	Address 48720 Kato Rd, Fremont, CA 94538, USA	Address Harkortsstr. 21-23 D-40880 Ratingen, Germany
Telephone +886-2-2894-3447	Telephone +1-510-739-3777	Telephone +49-1805-010920
Fax +886-2-2894-7798	Fax +1-510-608-4555	Website <a href="http://www.asus.de/">http://www.asus.de/</a>
E-mail <a href="mailto:info@asus.com.tw">info@asus.com.tw</a>	Website <a href="http://usa.asus.com/">http://usa.asus.com/</a>	Online Contact <a href="http://www.asus.de/sales">http://www.asus.de/sales</a>
Website <a href="http://www.asus.com.tw/">http://www.asus.com.tw/</a>		
<b>Technical Support</b>	<b>Technical Support</b>	<b>Technical Support</b>
Telephone +86-21-38429911	Telephone +1-812-282-2787 (English Only) +1-905-370-2787 (French Only)	Telephone +49-1805-010923 Support Fax +49-2102-959911
	Online Support <a href="http://support.asus.com/">http://support.asus.com/</a>	Online Support <a href="http://support.asus.com/">http://support.asus.com/</a>

## **Dbanie i czyszczenie**

- Czyszczenie. Wyłącz monitor i odłącz przewód. Oczyszczyć powierzchnię monitora pozbawioną luźnych włókien, nie szorstką szmatką. Trudniejsze do usunięcia plamy, można usunąć szmatką zwilżoną w łagodnym środku do czyszczenia.
- Należy unikać środków czyszczących zawierających alkohol lub aceton. Należy używać środka czyszczący przeznaczony do czyszczenia ekranów LCD. Nigdy nie należy spryskiwać środkiem czyszczącym bezpośrednio ekranu, ponieważ może on dostać się do wnętrza monitora i spowodować porażenie prądem elektrycznym.

### **Następujące objawy są normalne podczas działania monitora:**

- W zależności od wykorzystywanego wzoru pulpitu, na ekranie może wystąpić lekkie zróżnicowanie jasności.
- Kilkogodzinne wyświetlanie tego samego obrazu, może spowodować utrzymywanie się poobrazu, po przełączeniu obrazu. Właściwy ekran zostanie powoli przywrócony, po wyłączeniu zasilania na kilka godzin.
- Gdy ekran stanie się czarny lub zacznie migać albo gdy nie można dłużej pracować należy skontaktować się z dostawcą lub punktem serwisowym. Nie należy naprawiać wyświetlacza samodzielnie!

### **Konwencje stosowane w tym podręczniku**



**OSTRZEŻENIE:** Informacja zapobiegająca odniesieniu obrażeń podczas wykonywania zadania.



**PRZESTROGA:** Informacja zapobiegająca uszkodzeniu komponentów podczas wykonywania zadania.



**WAŻNE:** Informacja, którą **NALEŻY** wziąć pod rozwagę w celu dokończenia zadania.



**UWAGA:** Wskazówki i dodatkowe informacje pomocne w dokończeniu zadania.

### **Gdzie można znaleźć więcej informacji**

W celu uzyskania dodatkowych informacji i aktualizacji produktu i oprogramowania, sprawdź następujące źródła.

#### **1. Strony sieci web ASUS**

Ogólnosiątkowe strony sieci web ASUS zapewniają zaktualizowane informacje o urządzeniach i oprogramowaniu firmy ASUS. Sprawdź <http://www.asus.com>

## 2. Opcjonalna dokumentacja

Opakowanie z produktem może zawierać opcjonalną dokumentację, która mogła zostać dodana przez dostawcę. Te dokumenty nie są częścią standardowego opakowania.

## 3. Chroń swoje oczy używając monitory ASUS EYE CARE

Najnowsze monitory ASUS są wyposażone we własną technologię Filtr światła nieb. i Brak migania, aby zachować zdrowie oczu w dzisiejszym cyfrowym świecie. Sprawdź

[https://www.asus.com/Microsite/display/eye\\_care\\_technology/](https://www.asus.com/Microsite/display/eye_care_technology/)

## Usługa odbioru zużytego sprzętu

Program recyklingu i odbioru zużytego sprzętu firmy ASUS wynika z naszego zaangażowania w zapewnienia najwyższych norm ochrony środowiska. Wierzymy, w dostarczanie naszym klientom rozwiązań umożliwiających odpowiedzialny recykling naszych produktów, baterii oraz innych elementów jak również materiałów opakowaniowych.

Szczegółowe informacje dotyczące recyklingu w różnych regionach znajdują się na <http://csr.asus.com/english/Takeback.htm>.

## Informacje o produkcie na etykiecie UE dotyczącej energii



## 1.1 Witamy!

Dziękujemy za zakup przenośnego monitora USB firmy ASUS!

Najnowszy, przenośny monitor USB ASUS, zapewnia doskonałą mobilność i efektywność pracy w codziennym życiu, poprawiając zarówno jakość oglądania, jak i przydatność podczas pracy.

## 1.2 Zawartość opakowania

Sprawdź, czy w opakowaniu znajdują się następujące elementy:

- ✓ Przenośny monitor USB
- ✓ Instrukcja szybkiego uruchomienia
- ✓ Karta gwarancyjna
- ✓ Kabel USB Type-C
- ✓ Osłona zabezpieczająca
- ✓ Kabel HDMI
- ✓ Zasilacz PD 30W



- 
- Jeśli którekolwiek z podanych wyżej elementów są uszkodzone lub, gdy ich brak należy jak najszybciej skontaktować się ze sprzedawcą.
-



## 1.3 Wprowadzenie do monitora

### 1.3.1 Widok od przodu oraz instrukcje dotyczące ładowania

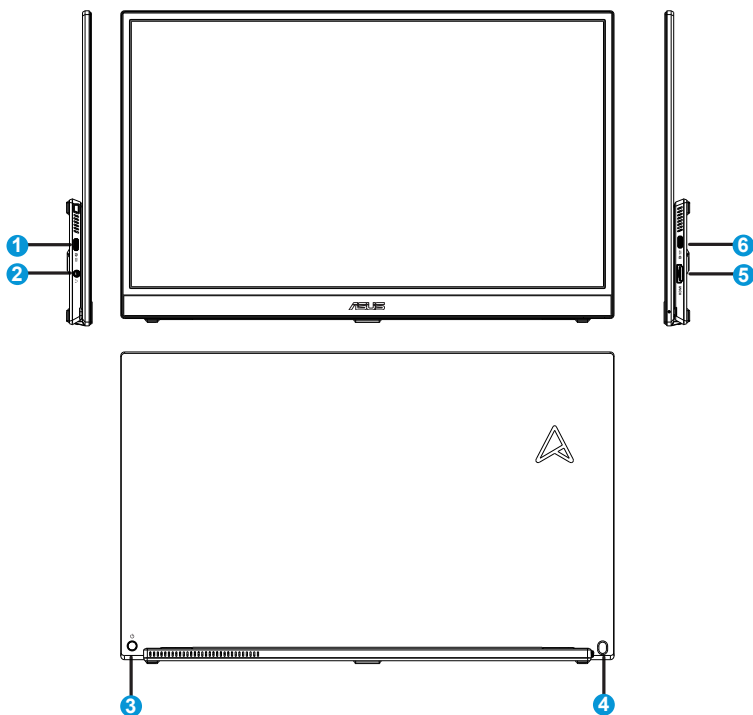

#### 1. Port USB Type-C

- Używany do podłączania do zasilacza lub urządzeń hosta USB Type-C z obsługą "DP Alt Mode".

#### 2. Port typu jack słuchawek dousznych:

- Używany do podłączania słuchawek

#### 3. Przycisk zasilania/Przycisk 5-kierunkowy

- Naciśnij dowolny przycisk ( **3** lub **4** ), aby włączyć podłączony do zasilania monitor.
- Przycisk 5-kierunkowy może być używany do włączania menu głównego i dokonywania wyborów poprzez przesuwanie przycisku w górę/w dół/w lewo/w prawo

- Definicje kolorów wskaźnika zasilania zawiera tabela poniżej.

Stan	Opis
Niebieskie	Tryb włączenia zasilania
Ciemny	WYŁ.
Pomarańczowy	Tryb gotowości

#### 4. Przycisk skrótu Jasność/Głośność

- Używany do dostrajania wartości jasności i głośności w słuchawkach, poprzez przesuwanie przycisku w górę/w dół. Naciśnij przycisk w celu szybkiego przełączenia jasności i głośności słuchawek.

#### 5. Gniazdo HDMI

- Podłączenie do komputera kablem HDMI.

#### 6. Port USB Type-C

- Używany do podłączania do zasilacza lub urządzeń hosta USB Type-C z obsługą "DP Alt Mode".



#### WAŻNE:

- Używać wyłącznie dołączonego zasilacza i przewodu USB do ładowania monitora. Użycie innego zasilacza i przewodu może spowodować uszkodzenie urządzenia.
- Aby uzyskać najlepszą jakość działania należy używać dostarczony zasilacz do MB16QHG.



**OSTRZEŻENIE:** Zasilacz może się nagrzewać podczas użycia. **NIE** zakrywać zasilacza i trzymać go z dala od ciała po podłączeniu do źródła zasilania. Jeżeli urządzenie stanie się nietypowo gorące, odłącz przewód USB od urządzenia i wyślij je z zasilaczem oraz przewodem do wykwalifikowanych pracowników serwisowych firmy ASUS

### 1.3.2 Funkcja QuickFit

Funkcja QuickFit zawiera dwa wzorce: (1) Siatka (2) Rozmiar zdjęcia.

1. Wzór siatki: Wspomaga projektantów i użytkowników w organizacji zawartości i układu na stronie i osiągnięciu spójnego wyglądu i odczucia.

Siatka wyrównania 1 zostanie automatycznie obrócona, jeżeli automatyczne obracanie jest włączone.

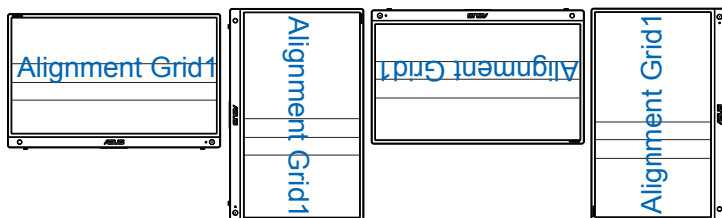

2. Rozmiar zdjęć: Udostępnia fotografom i innym użytkownikom dokładny widok i edycję na ekranie zdjęć w rozmiarze rzeczywistym.

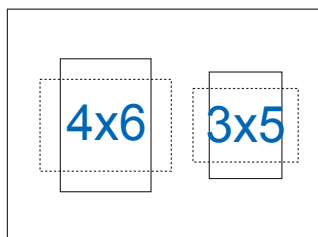

## 2.1 Regulacja monitora

\*Zawias obsługuje regulację w zakresie 0 do 90 stopni w zależności od różnych scenariuszy używania. Zaleca się, aby kąt nachylenia podczas używania w trybie poziomym wynosił 0 do 35 stopni, co zapewnia najbardziej komfortowe wrażenia wizualne. Aby połączyć ze statywem, można go złożyć i do połączenia, wykorzystać otwór na statyw.

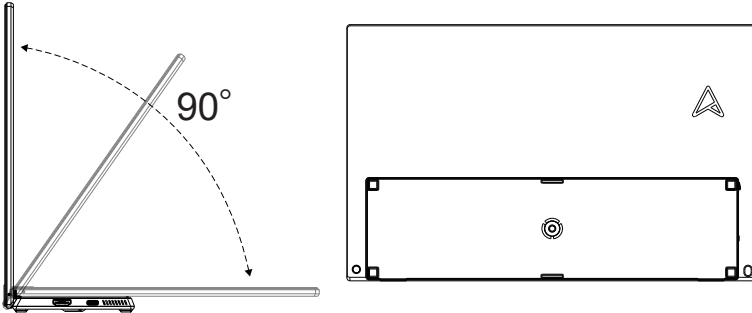

## 2.2 Łączenie monitora USB z systemem

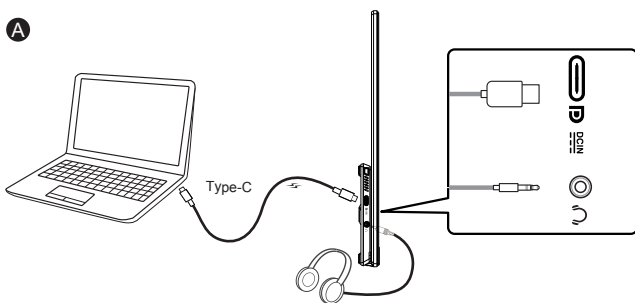

lub

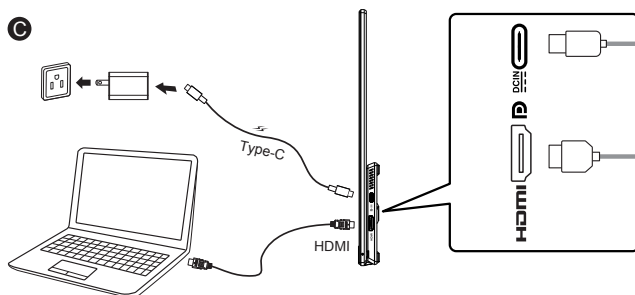
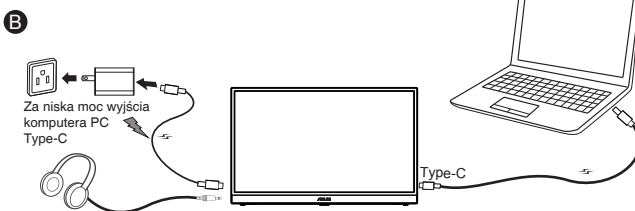

- Po połączeniu z systemem poprzez port HDMI, należy podłączyć adapter wejścia w celu zasilania monitora.



- Po wykryciu niewystarczającej mocy wejścia, "Jasność" zostanie ograniczona do określonej wartości, należy wtedy podłączyć dostarczony zasilacz, po czym ponownie zostanie ustawiona pełna "Jasność".









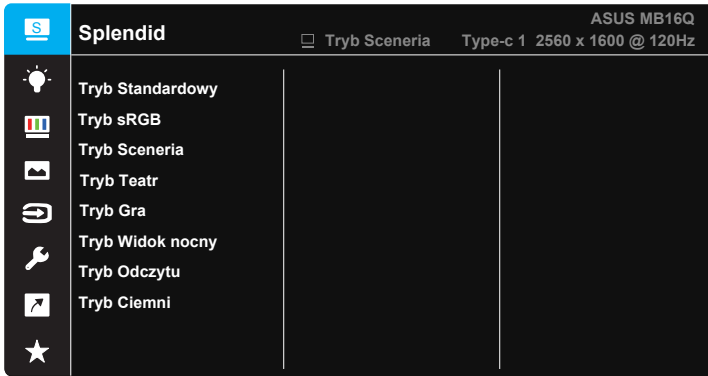

- Video, może działać tylko wtedy, gdy używany komputer PC/Laptop obsługuje "DP Alt Mode", należy się skontaktować z producentem komputera PC/Laptopa w celu potwierdzenia obsługi tej funkcji.

## 3.1 Menu OSD (menu ekranowe)

### 3.1.1 Jak wykonać ponowną konfigurację



1. Naciśnij środek 5-kierunkowego przycisku , aby wyświetlić menu OSD.
2. Przesuń przyciski w górę lub w dół  w celu przełączenia opcji w menu. Po przejściu z jednej ikony na drugą podświetlona zostanie nazwa opcji.
3. Aby wybrać z menu podświetlony element, należy przesunąć przycisk w prawo  lub przycisk środkowy .
4. Przesuń przyciski w górę i w dół, aby wybrać wymagane parametry.
5. Przesuń przycisk w prawo  lub przycisk środkowy , aby przejść do paska suwaka, a następnie użyj przycisku w górę lub w dół  (zgodnie ze wskaźnikami w menu), aby wprowadzić zmiany.
6. Przesuń przycisk w lewo , aby powrócić do poprzedniego menu.

## 3.1.2 Wprowadzenie do funkcji OSD

### 1. Splendid

Ta funkcja zawiera osiem podfunkcji, które można wybrać według preferencji.

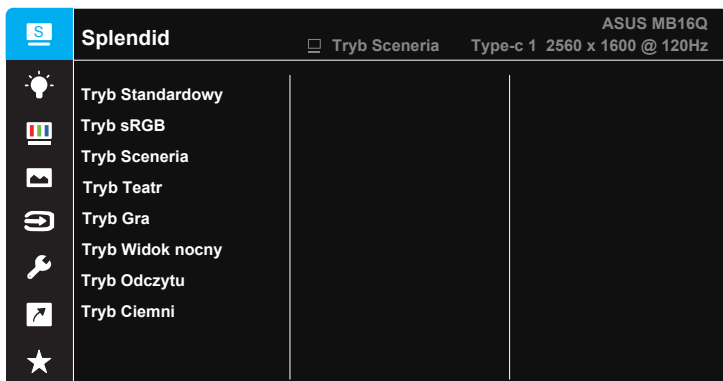

- **Tryb Standardowy:** Najlepszy wybór do edycji dokumentów z wykorzystaniem technologii inteligencji wideo SPLENDID™.
- **Tryb sRGB:** To najlepszy wybór do przeglądania zdjęć i grafiki z komputerów PC.
- **Tryb Sceneria:** Najlepszy wybór do wyświetlania zdjęć scenerii z wykorzystaniem technologii inteligentnego wideo SPLENDID™.
- **Tryb Teatr:** Najlepszy wybór do oglądania filmów z wykorzystaniem technologii inteligencji wideo SPLENDID™.
- **Tryb Gra:** Najlepszy wybór do korzystania z gier z wykorzystaniem technologii inteligencji wideo SPLENDID™.
- **Tryb Widok nocny:** Najlepszy wybór do korzystania z gier z ciemną sceną z wykorzystaniem technologii inteligencji wideo SPLENDID™.
- **Tryb Odczytu:** To najlepszy wybór do czytania książek.
- **Tryb Ciemni:** Najlepszy wybór do miejsc słabo oświetlonych.



- W opcji Tryb Standardowy, funkcje Nasycenie, Odcień skóry, Wyrazistość i ASCR nie są konfigurowane przez użytkownika.
- W trybie sRGB funkcje Nasycenie, Temp. barwowa, Odcień skóry, Wyrazistość, Kontrast i ASCR, nie są konfigurowane przez użytkownika.
- W Tryb Odczytu funkcje Nasycenie, Odcień skóry, ASCR, Kontrast i Temp. barwowa, nie są konfigurowane przez użytkownika.

## 2. Filtr światła nieb.

Dostosowywanie poziomu energii światła niebieskiego emitowanego przez podświetlenie LED.



- **Filtr światła nieb.:** W tej funkcji, można regulować filtr światła niebieskiego Min. do maks. Min.: brak zmian; Maks.: Im wyższy poziom, tym mniej rozproszone jest niebieskie światło. Gdy jest uaktywniony filtr światła niebieskiego, automatycznie zaimportowane zostaną ustawienia domyślne pozycji Tryb Standardowy. Oprócz poziomu maksymalnego, jasność jest konfigurowalna przez użytkownika. Wartość maksymalna to ustawienie maksymalne. Jest ona zgodna z certyfikacją niskiego poziomu światła niebieskiego TUV\*. Funkcja jasności nie jest konfigurowalna przez użytkownika.



- Gdy użytkownik wyreguluje filtr światła niebieskiego na maksymalny poziom.

Aby ograniczyć zmęczenie oczu, należy stosować się do poniższych zaleceń:

- Podczas wielogodzinnej pracy przed monitorem należy robić przerwy. Zalecane jest robienie krótkich przerw (co najmniej 5 min) po około godzinie ciągłej pracy przed komputerem. Krótkie, ale częste przerwy są bardziej skuteczne niż jedna długa przerwa.
- W celu zminimalizowania zmęczenia i suchości oczu należy od czasu do czasu pozwolić oczom odpocząć, skupiając wzrok na obiektach znajdujących się daleko.
- Ćwiczenia oczu mogą pomóc w ograniczeniu ich zmęczenia. Ćwiczenia te należy często powtarzać. Jeśli zmęczenie oczu będzie się utrzymywać, należy skonsultować się z lekarzem. Ćwiczenia oczu: (1) Kilkakrotne przesuwanie wzroku w górę i w dół (2) Powolne obracanie oczami (3) Przesuwanie wzroku po przekątnej.
- Wysokoenergetyczne światło niebieskie może być przyczyną zmęczenia oczu i zwyrodnienia plamki żółtej związanego z wiekiem (AMD). Filtr światła niebieskiego redukuje o 70% (maks.) szkodliwe światło niebieskie, umożliwiając uniknięcie syndromu widzenia komputerowego (CVS).



### 3. Kolor

Ta funkcja umożliwia wybór preferowanego koloru obrazu.

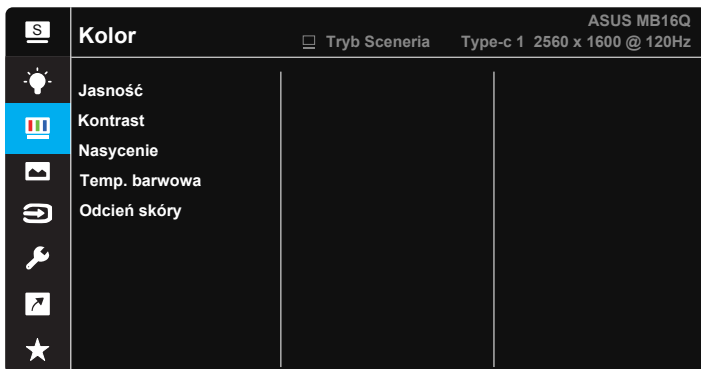

- **Jasność:** Zakres regulacji wynosi 0 do 100.
- **Kontrast:** Zakres regulacji wynosi 0 do 100.
- **Nasycenie:** Zakres regulacji wynosi 0 do 100.
- **Temp. barwowa:** Zawiera trzy wstępnie ustawione tryby kolorów (**Zimne**, **Normalne**, **Ciepłe**) i Tryb **Użytkownik**.
- **Odcień skóry:** Zawiera trzy tryby kolorów, obejmujące **Czerwonawy**, **Naturalny** i **Żółtawy**.



- W Tryb Użytkownik, konfigurować można kolory R (Czerwony), G (Zielony) i B (Niebieski); zakres regulacji wynosi 0 ~ 100.

#### 4. Obraz

Z tej głównej funkcji można regulować parametry Ostrość, Trace Free, Kontrola proporcji, VividPixel, ASCR i HDR.

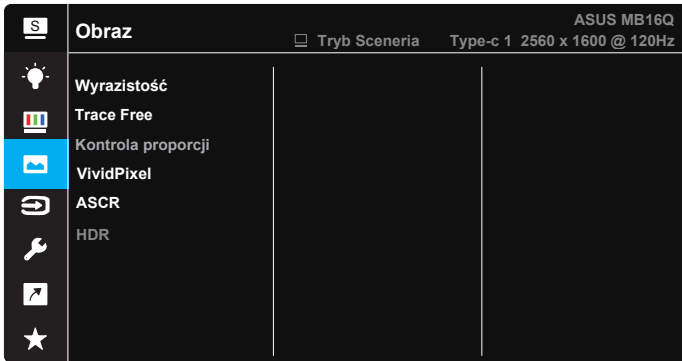

- **Wyrazistość:** Regulacja ostrości obrazu. Zakres regulacji wynosi 0 do 100.
- **Trace Free:** Przyspieszenie czasu odpowiedzi poprzez użycie technologii Over Drive. Zakres regulacji wynosi od najwolniejszego 0 do szybszego 100.
- **Kontrola proporcji:** Ustawienie współczynnika proporcji na „Pełny”, „Odpowiednik”.
- **VividPixel:** Technologia ASUS, która zapewnia krystalicznie czyste i szczegółowe wizualizacje, wiernie naśladujące rzeczywistość. Zakres regulacji wynosi 0 do 100.
- **ASCR:** Wybierz **WŁ.** lub **WYŁ.**, aby włączyć lub wyłączyć funkcję współczynnika dynamicznego kontrastu.
- **HDR:** Ustawienie trybu ASUS Cinema HDR, ASUS Gaming HDR lub Tryb Konsoli.

## 5. Wybór wejścia

Wybierz źródło wejścia z sygnału wejścia **HDMI, Type-C 1, Type-C 2**.

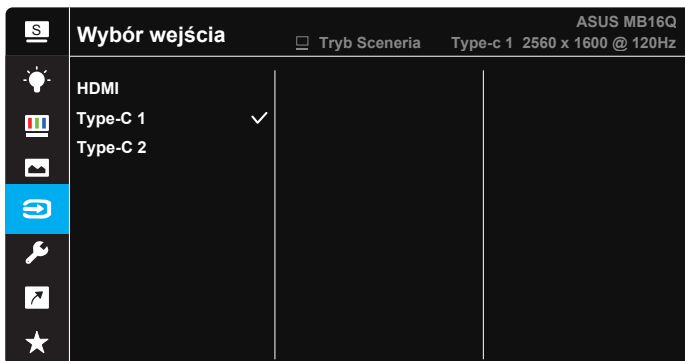

## 6. Ustawienia systemu



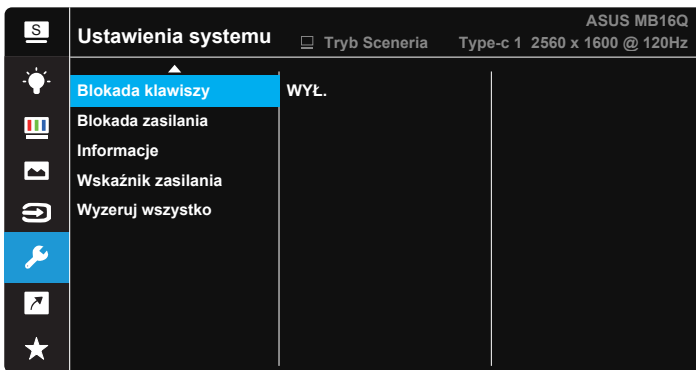
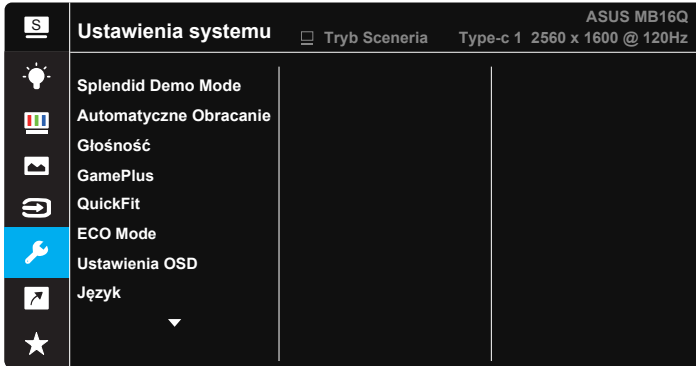

Regulacja konfiguracji systemu.





- **Splendid Demo Mode:** Uaktywnienie trybu demo dla funkcji Splendid.
- **Automatyczne obracanie:** Do włączania/wyłączenia automatycznego obracania obrazu. Należy pamiętać, że funkcja automatycznego obracania działa tylko w **systemie operacyjnym Windows**, po zainstalowaniu oprogramowania DisplayWidget Center.
- **Głośność:** Regulacja głośności wyjścia słuchawek dousznych.
- **GamePlus:** Funkcja GamePlus udostępnia zestaw narzędzi i tworzy lepsze środowisko do gier, dla użytkowników grających w różne rodzaje gier. Funkcja Celownik jest szczególnie przydatna dla nowych graczy lub początkujących, zainteresowanych grami First Person Shooter (FPS).

W celu uaktywnienia GamePlus:

- Naciśnij przycisk **GamePlus**, aby przejść do głównego menu GamePlus.

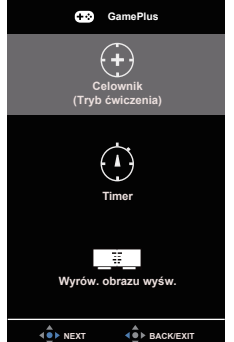
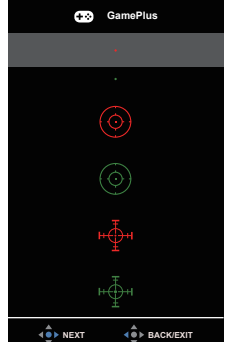
- Funkcja Aktywacja Celownik, Timer lub Wyrów. obrazu wysw..
- Przesuń za pomocą przycisku  w górę/w dół w celu dokonania wyboru i naciśnij przycisk  w celu potwierdzenia wymaganej funkcji. Naciśnij  w celu wyłączenia i wyjścia.
- Funkcje Celownik/Timer można obsługiwać 5-kierunkowym przyciskiem .

Menu główne GamePlus	GamePlus - Celownik	GamePlus - Timer
		

- **QuickFit:** Patrz strona 1-4, aby uzyskać szczegółowe informacje.
- **ECO Mode:** Aktywacja trybu ekologicznego w celu oszczędzania energii.
- **Ustawienia OSD:** Regulacja ustawień **Czas zakończenia**, **DDC/CI** i **Przezroczystość** ekranu menu OSD.
- **Język:** Wybór języka OSD. Dostępne opcje to: **Angielski, Francuski, Niemiecki, Hiszpański, Włoski, Holenderski, Rosyjski, Polski, Czeski, Chorwacki, Węgierski, Rumuński, Portugalski, Turecki, Chiński uproszczony, Chiński tradycyjny, Japoński, Koreański, Perski, Tajski, Indonezyjski i Ukraiński.**
- **Blokada klawiszy:** Wyłączenie wszystkich funkcji przycisku. Naciśnięcie i przytrzymanie przycisku  przez ponad pięć sekund spowoduje wyłączenie funkcji blokady klawiszy.
- **Blokada zasilania:** Do wyłączenia/włączenia przycisku zasilania.
- **Informacje:** Wyświetlanie informacji o monitorze.
- **Wskaźnik zasilania:** Włączenie/wyłączenie wskaźnika LED zasilania.
- **Wyzeruj wszystko:** Ustaw na „Tak”, aby przywrócić domyślny tryb fabryczny wszystkich ustawień.

## 7. Skrót

Wybór tej opcji umożliwia ustawienie przycisku skrótu.

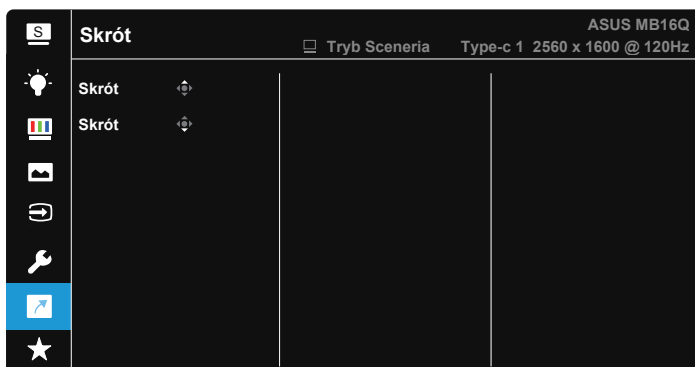

- **Skrót:** Użytkownik może wybrać spośród funkcji „Filtr światła nieb.”, „Splendid”, „Jasność”, „Kontrast”, „Automatyczne obracanie”, „Wybór wejścia”, „Głośność” i ustawić jako przycisk skrótu.

## 8. MyFavorite

Załaduj/Zapisz wszystkie ustawienia w monitorze.

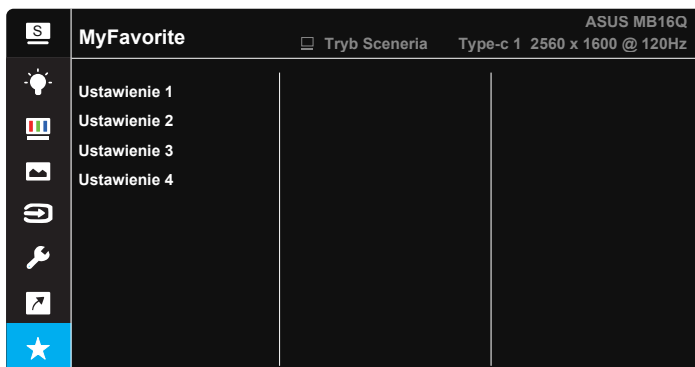

## 3.2 DisplayWidget Center

Przejdź na oficjalną stronę internetową MB16QHG, znajdź kartę “Support” (Wsparcie) i wybierz “Driver & Utility” (Sterowniki i narzędzia), aby pobrać najnowsze oprogramowanie DisplayWidget Center.

MB16QHG należy zawsze **NAJPIERW** podłączyć do urządzenia wejścia, a następnie włączyć oprogramowanie DisplayWidget Center.

Dla ułatwienia aktywacji zalecamy także, aby utworzyć skrót oprogramowania DisplayWidget Center na pulpicie swojego komputera.

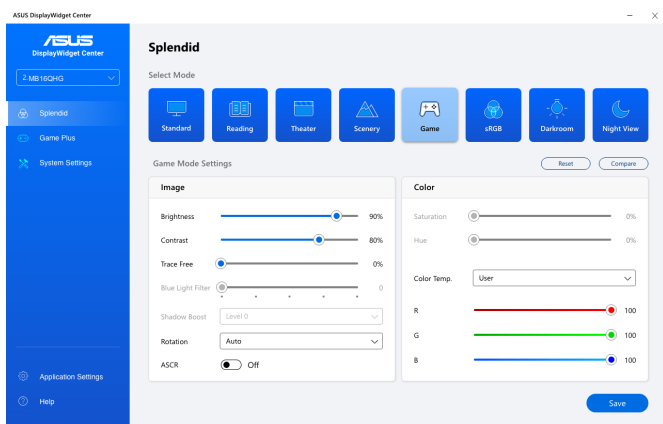
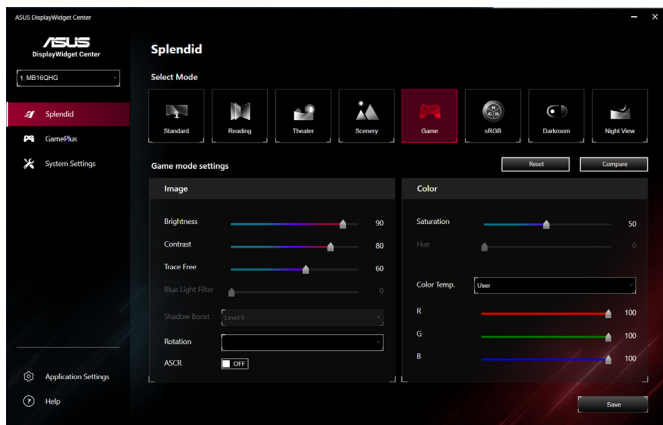

- \* działanie i interfejs użytkownika mogą ulec zmianie, po każdej aktualizacji oprogramowania. Przejdź na oficjalną stronę internetową, aby sprawdzić najnowszą wersję.

### 3.3 Specyfikacje

Model	MB16QHG
Wielkość panelu	Szerokoekranowy 16" (16:9, 40,64 cm)
Rozdzielczość	2560 x 1600
Jasność (typowy)	500 nitów
Kontrast (typowy)	1200:1
Kolory wyświetlacza	16,7M
Częstotliwość pozioma	HDMI: 30~210 KHz (H) / 48~120 Hz (V) USB-C: 210 KHz (H) / 48~120 Hz (V)
Wejście cyfrowe	HDMI2.0/Type-C
Kolor	Ciemnoszary
Zużycie energii	< 13 W
Temp. pracy	0° ~ 40°C
Wymiary fizyczne (SxWxG)	359,7 x 247,1 x (7~20,60) mm
Wymiary opakowania (SxWxG)	434x 119 x 323 mm
Masa netto (przybliżona)	1,2 kg
Masa brutto (przybliżona)	3,5 kg
Zgodność z przepisami	UL, FCC, ICES-3, CB, CE, ErP, EU Energy, WEEE, UkrSEPRO, EAC(CU), CCC, BSMI, RCM, MEPS, VCCI, PC Recycle, J-MOSS, KCC, Sdoc, e-Standby, Vietnam Energy, CEC, RoHS, WHQL Windows 10/11, TUV Flicker free, TUV Low Blue Light, Energy Star 8.0
Napięcie znamionowe	5V lub 9V ---, 3,0A, 12V ---, 2,5A, 100-240V, 50/60Hz

\*Dane techniczne mogą zostać zmienione bez powiadomienia.



## 3.4 Rozwiązywanie problemów (FAQ)

Problem	Możliwe rozwiązanie
WŁĄCZONA dioda LED zasilania	<ul style="list-style-type: none"><li>• Naciśnij przycisk , aby sprawdzić, czy monitor znajduje się w trybie ON (WŁĄCZENIE).</li><li>• Sprawdź, czy kabel USB Type-C jest prawidłowo podłączony do monitora i do komputera.</li></ul>
Pomarańczowe światło diody LED zasilania i brak obrazu na ekranie	<ul style="list-style-type: none"><li>• Sprawdź, czy monitor i komputer są w trybie WŁĄCZENIE.</li><li>• Upewnij się, że przewód USB Type-C jest prawidłowo podłączony między przenośnym monitorem USB i komputerem.</li><li>• Sprawdź kabel sygnałowy i upewnij się, że nie jest wygięty żaden styk złącza.</li><li>• Podłącz komputer do innego dostępnego monitora, aby sprawdzić, czy komputer działa prawidłowo.</li></ul>
Obraz na ekranie jest za jasny lub za ciemny	<ul style="list-style-type: none"><li>• Dostosuj ustawienia jasności przy użyciu przycisku.</li></ul>
Obraz na ekranie drży lub na obrazie wyświetlane są falujące wzory	<ul style="list-style-type: none"><li>• Upewnij się, że przewód USB Type-C jest prawidłowo podłączony między przenośnym monitorem USB i komputerem.</li><li>• Odsuń urządzenia elektryczne, które mogą powodować zakłócenia elektryczne.</li></ul>
Defekty kolorów na obrazie ekranowym (biały nie wygląda jak biały)	<ul style="list-style-type: none"><li>• Sprawdź przewód USB Type-C i upewnij się, że żaden z jego styków nie jest zagięty.</li></ul>

Problem	Możliwe rozwiązanie
<p>Po połączeniu z portem USB Type-C źródła zasilania, zacznie migać w sposób ciągły dioda LED zasilania lub pokazywane będzie powtarzająco logo ASUS</p>	<ul style="list-style-type: none"> <li>• Niewłaściwe zasilanie ze źródła urządzeń USB Type-C. Należy wykonać następujące czynności:</li> <li>• Naciśnij lewy przycisk, a następnie podłącz kabel USB Type-C. To działanie spowoduje włączenie wbudowanego trybu zabezpieczenia. Po wyświetleniu logo ASUS, zwolnij lewy przycisk. Po zniknięciu logo ASUS, wyświetlany jest komunikat OSD "tryb zabezpieczenia". Po zniknięciu komunikatu OSD "tryb zabezpieczenia", należy ustawić kolor tła na biały obraz lub obraz zbliżony do białego (*1).</li> <li>• Naciśnij przycisk <b>MENU</b>, pokazywane jest menu główne OSD. Górny, lewy róg OSD pokaże małą czcionkę "S" w kolorze czerwonym wskazującą, że jest monitor znajduje się teraz w trybie zabezpieczenia. W celu dostosowania jasności, przejdź do ustawień jasności i naciśnij przycisk w górę. Podczas tego procesu, należy zapisać wartość jasności "Y", aż do ponownego uruchomienia MB16QHG.(*2). Na przykład, jeśli wartość jasności pokazuje "70", nastąpi ponowne uruchomienie MB16QHG, a następnie regulacja do "71", "70" wskazuje wartość "Y" i największą wartość jasności do podłączania urządzenia źródła USB-C.</li> <li>• Naciśnij przycisk <b>MENU</b>, pokazywane jest menu główne OSD. Górny, lewy róg nadal wskazuje "S", jako tryb zabezpieczenia. Wyreguluj wartość jasności OSD na "Y"</li> <li>• Zamknij OSD i naciśnij na 5 sekund lewy przycisk skrótów w celu wyłączenia trybu zabezpieczenia.</li> <li>• Wykonane.</li> </ul>

\*1: Biały kolor tła zwiększa ilość zużywanej energii, dlatego lepiej jest używać białego kolor tła w celu sprawdzenia ograniczenia energii ze źródła USB Type-C.

\*2: Jeśli MB16QHG nie uruchamia się ponownie podczas regulacji wartości do 100, oznacza to, że urządzenie źródła USB Type-C ma odpowiednie zasilanie.

## 3.5 Lista obsługiwanego taktowania

### Podstawowe taktowanie obsługiwane przez komputer PC

Rozdzielczość	HDMI2.0	Type-C
640x480 przy 60Hz	V	V
640x480 przy 72Hz	V	V
640x480 przy 75Hz	V	V
720x400 przy 70Hz	V	V
800x600 przy 56Hz	V	V
800x600 przy 60Hz	V	V
800x600 przy 72Hz	V	V
800x600 przy 75Hz	V	V
832 x 624 przy 75 Hz	V	V
1024x768 przy 60Hz	V	V
1024x768 przy 70Hz	V	V
1024x768 przy 75Hz	V	V
1280x1024 przy 75Hz	V	V
1920x1080 przy 75Hz	V	V
1280x1024 przy 60Hz	V	V
1280x720 przy 60Hz	V	V
1280 x 800 przy 60Hz	V	V
1280x960 przy 60Hz	V	V
1440x900 przy 60Hz	V	V
1680x1050 przy 60Hz	V	V
1152x864 przy 72Hz	V	V
640x480 P 59,94/60Hz 4:3	V	V
1920x1080 P 119,88/120Hz 16:9	V	V
1920x1080 P 59,94/60Hz 16:9	V	V
1920x1080 P 100Hz 16:9	V	V
1920x1080 P 50Hz 16:9	V	V
1280x720 P 50Hz 16:9	V	V
720x576 P 50Hz 16:9	V	V
720x576 P 50Hz 4:3	V	V
1440x480 P 60Hz 16:9	V	V
1440x480 P 60Hz 4:3	V	V
1440x576 P 60Hz 16:9	V	V
1440x576 P 60Hz 4:3	V	V
2560x1600 przy 60Hz 268,5MHz	V	V
2560x1600 przy 120Hz (552,075MHz)	V	V
2560x1600 przy 100Hz (456,25MHz)	V	V
2560x1600 przy 60Hz (2412,5MHz)	V	V