

# INSTRUKCJA OBSŁUGI

GW Sp. z o.o. , 83-130 Pelplin, Rajkowy Ulica Jesionowa 28



Grzejnik kolumnowy PTC z nawilżaniem



Model: GW-0096

**PROSZĘ UWAŻNIE PRZECZYTAĆ WSKAZÓWKI DOTYCZĄCE BEZPIECZEŃSTWA  
PRZED UŻYCIEM URZĄDZENIA**

**PRZED UŻYCIEM URZĄDZENIA NALEŻY UWAŻNIE PRZECZYTAĆ WSKAZÓWKI DOTYCZĄCE  
BEZPIECZEŃSTWA**

**Ostrzeżenie: ryzyko pożaru, porażenia prądem, obrażeń ciała i szkód materialnych.**

**Przed użyciem tego urządzenia zawsze postępuj zgodnie ze wskazówkami dotyczącymi bezpieczeństwa podczas montażu, użytkowania i konserwacji.**

**ZALECENIA DOTYCZĄCE BEZPIECZEŃSTWA (Użytkowanie)**

- To urządzenie może być używane przez dzieci w wieku od 8 lat oraz osoby o ograniczonych zdolnościach fizycznych, sensorycznych lub umysłowych lub nieposiadające doświadczenia i wiedzy, jeśli znajdują się pod nadzorem lub zostały poinstruowane na temat korzystania z urządzenia w bezpieczny sposób i rozumieją związane z tym zagrożenia. Dzieciom nie wolno bawić się urządzeniem. Czyszczenie i konserwacja użytkownika nie mogą być wykonywane przez dzieci bez nadzoru.

- Dzieci w wieku poniżej 3 lat należy trzymać z daleka, chyba że są pod stałym nadzorem.

- Dzieci w wieku od 3 lat do mniej niż 8 lat mogą włączać/wyłączać urządzenie tylko wtedy, gdy zostało ono ustawione lub zainstalowane w przewidzianej dla niego normalnej pozycji roboczej i znajdują się pod nadzorem lub zostały poinstruowane w zakresie bezpiecznego korzystania z urządzenia i zrozumieć związane z tym zagrożenia. Dzieci w wieku od 3 lat do poniżej 8 lat nie mogą podłączać, regulować i czyścić urządzenia ani przeprowadzać konserwacji użytkownika.

**-UWAGA** - Niektóre części tego produktu mogą się bardzo rozgrzać i spowodować oparzenia. Szczególną uwagę należy zwrócić na miejsca, w których przebywają dzieci i osoby wymagające szczególnego traktowania.

- Jeśli przewód zasilający jest uszkodzony, musi zostać wymieniony przez producenta, jego przedstawiciela serwisowego lub podobnie wykwalifikowaną osobę, aby uniknąć niebezpieczeństwa.

- **UWAGA:** Aby uniknąć niebezpieczeństwa związanego z nieumyślnym zresetowaniem wyłącznika termicznego, tego urządzenia nie wolno zasilać przez zewnętrzne urządzenie przełączające, takie jak timer, ani podłączać do obwodu, który jest regularnie włączany i wyłączany przez zakład energetyczny .

- **OSTRZEŻENIE:** Aby uniknąć przegrzania, nie przykrywaj grzejnika.
- Jeśli przewód zasilający jest uszkodzony, musi zostać wymieniony przez producenta, jego przedstawiciela serwisowego lub podobnie wykwalifikowaną osobę, aby uniknąć niebezpieczeństwa.
- Urządzenia nie wolno używać na zewnątrz.
- Urządzenie jest przeznaczone wyłącznie do użytku domowego. Nie używaj tego urządzenia do innych celów niż jego przeznaczenie.
- Nie używaj urządzenia w pomieszczeniu, w którym przechowywane są łatwopalne ciecze, rozpuszczalniki lub lakiery i/lub mogą występować łatwopalne opary.
- Nie próbuj samodzielnie demontować urządzenia, naprawiać go ani dokonywać żadnych modyfikacji. To urządzenie nie zawiera żadnych części, których można używać oddzielnie
- Przechowuj plastikowe opakowania poza zasięgiem dzieci.

### **OSTRZEŻENIE DOTYCZĄCE BATERII: PRZECHOWYWAĆ W MIEJSCU NIEDOSTĘPNYM DLA DZIECI –**

Przechowuj bezpiecznie zapasowe baterie. Zużyte baterie należy natychmiast i bezpiecznie usunąć. Jeśli uważasz, że baterie mogły zostać połknięte lub umieszczone w jakiegokolwiek części ciała, natychmiast zasięgnij porady lekarza.

- Jeśli komora baterii nie zamyka się bezpiecznie, przestań używać produktu i trzymaj go z dala od dzieci.
- Bądź czujny, nie ma wyraźnych objawów połknięcia przez dziecko baterii guzikowej lub pastylkowej. Jeśli Twoje dziecko źle się czuje i nie ma widocznych objawów, sprawdź, czy nie brakuje baterii w przedmiotach, z którymi miało do czynienia. Jeśli podejrzewasz, że dziecko połknęło baterię pastylkową/guzikową, zasięgnij porady lekarza. Podobnie, jeśli wymiotują jaskrawoczerwoną, świeżą krwią, należy natychmiast zwrócić się o pomoc lekarską.
- Zawsze zachowuj czujność w przypadku rozładowanych lub zapasowych baterii guzikowych lub pastylkowych w domu iw produktach, które je zawierają
- Nie używaj tego grzejnika w bezpośrednim sąsiedztwie wanny, prysznicza lub basenu.
- Nie używaj tego grzejnika, jeśli został upuszczony;
- Nie używać, jeśli na grzejniku widoczne są ślady uszkodzeń;

Ustaw ten grzejnik na poziomej i stabilnej powierzchni lub przymocuj go do ściany, zależnie od przypadku.

**OSTRZEŻENIE:** Nie używaj tego grzejnika w małych pomieszczeniach, w których przebywają osoby niezdolnych do samodzielnego opuszczenia pomieszczenia, chyba że zapewniony jest stały nadzór.

**OSTRZEŻENIE:** Aby zmniejszyć ryzyko pożaru, należy przechowywać tekstylia, zasłony lub inne materiały łatwopalne materiału w minimalnej odległości 1 m od wylotu powietrza.

## CHARAKTERYSTYKA

1. Z nawilżaczem ultradźwiękowym w celu zmniejszenia suszenia powietrza
2. Wysoko wydajny ceramiczny element grzejny PTC, bezpieczne i mocne ogrzewanie
3. Chłodne powietrze, niskie ciepło, trzystopniowa regulacja mocy w wysokiej temperaturze
4. Ustawienie temperatury, precyzyjna kontrola temperatury
5. Czasowe wyłączenie, przyjazny dla użytkownika projekt
6. Pilot zdalnego sterowania na odległość, łatwy w obsłudze
7. Bezpiecznik temperaturowy, termostat, zrzut i awaria zasilania wielokrotna ochrona bezpieczeństwa

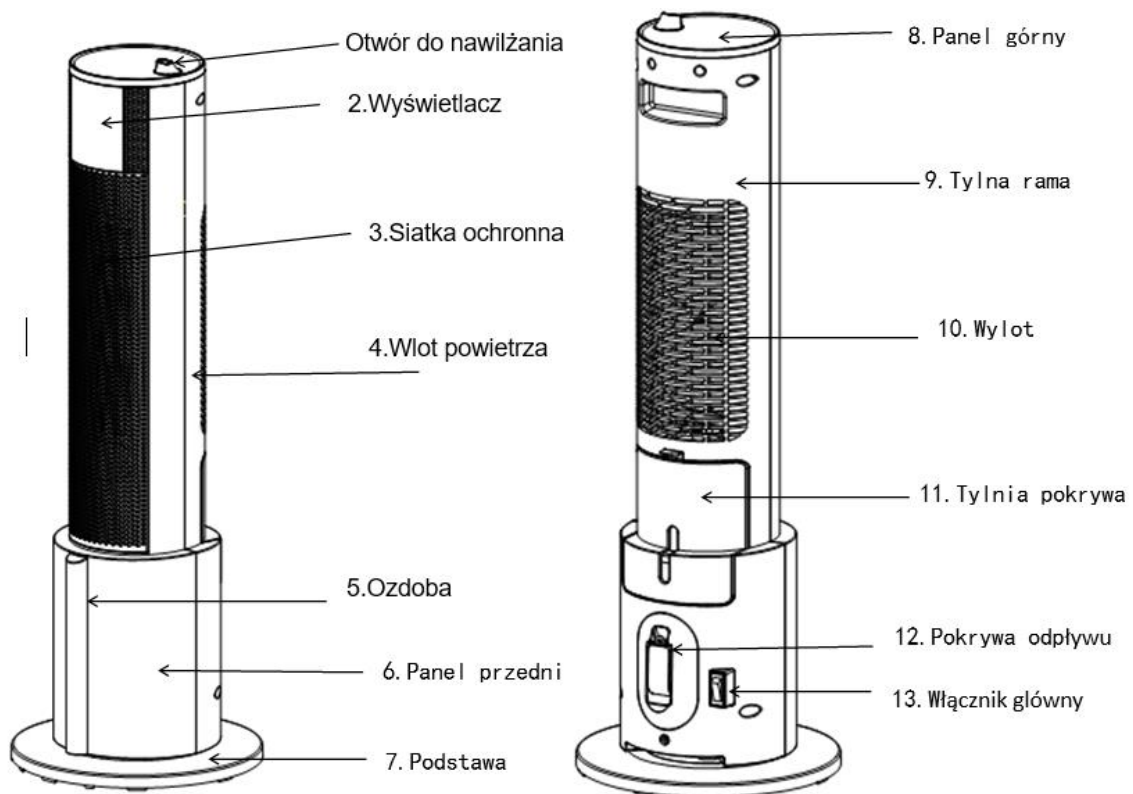

Panel kontrolny

1. Wzrost temperatury
2. Spadek temperatury
3. Timer
4. Ogrzewanie
5. Oscylacja
6. Nawilżanie
7. Włącznik

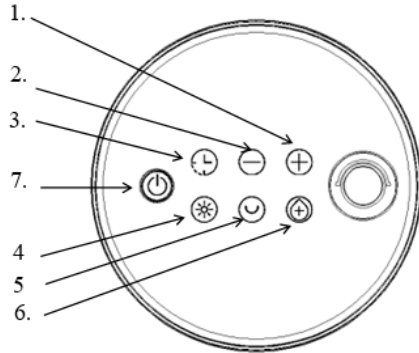

Pilot zdalnego sterowania

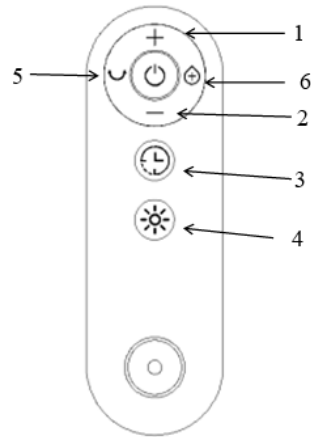

Wyświetlacz temperatury

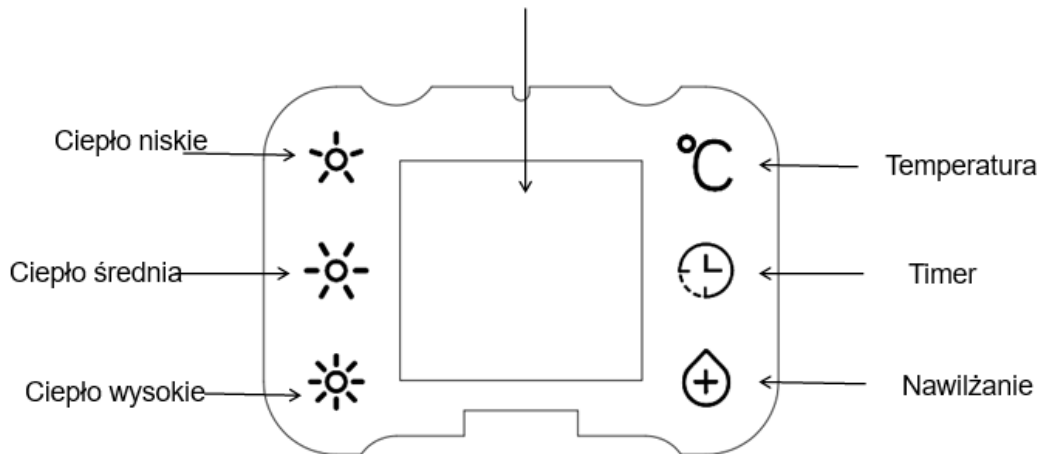



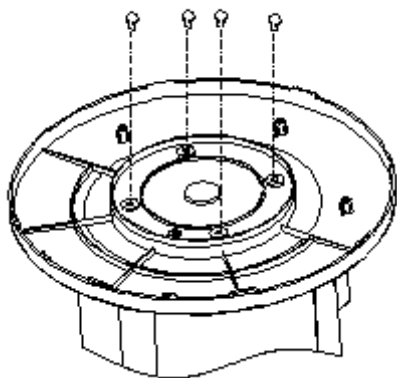

## INSTALACJA I UŻYTKOWANIE

Ustawienie podstawowe:

Wyrównaj cztery otwory na śruby mocujące podwozia ze słupkami na śruby kadłuba i zablokuj kadłub i podwozie czterema wkrętami samogwintującymi, aby użyć produktu





### UŻYTKOWANIE:

Przed włożeniem wtyczki do gniazdka elektrycznego upewnij się, że zasilanie elektryczne w Twojej okolicy odpowiada temu podanemu na etykiecie znamionowej urządzenia. Włączanie: Umieść grzejnik na stabilnej podłodze i włóż wtyczkę do gniazdka. Włącz przełącznik zasilania z tyłu produktu. „I” oznacza włączone, „O” oznacza wyłączone; w tym czasie grzejnik jest w trybie czuwania, wyświetlacz pokazuje temperaturę otoczenia i świeci się kontrolka „°C”. Naciśnij przycisk  na panelu sterowania, grzejnik zacznie pracować z małą mocą. Ogrzewanie: naciśnij przycisk , grzejnik zacznie się nagrzewać, naciśnij raz, aby uzyskać niski poziom ogrzewania, na wyświetlaczu pojawi się  naciśnij dwukrotnie, aby włączyć ogrzewanie na średnim poziomie, na wyświetlaczu pojawi się  naciśnij trzykrotnie, aby włączyć ogrzewanie na wysokim poziomie, pojawi się wyświetlacz

**TIMER:** Naciśnij ten przycisk  kilkakrotnie, aby ustawić czas, po którym grzejnik wyłączy się (od 1 godziny do 12 godzin, w krokach co 60 minut). w tym samym czasie na wyświetlaczu pojawi się symbolu timer.

**SWING:** Naciśnij , aby aktywować oscylację. Naciśnij ponownie, aby anulować.

+ , - : regulacja temperatury pokojowej . Domyślne ustawienie temperatury 25 °C. Ustawienie temperatury od 10-35 °C. „+” zwiększa żądaną temperaturę, a „-” zmniejsza żądaną temperaturę. Samoczynnie dopasowuje temperaturę do temperatury otoczenia, a następnie wybiera pozycję roboczą niskiego lub wysokiego ciepła.

**Funkcja nawilżania:** Naciśnij przycisk , produkt włączy funkcję nawilżania, zaświeci się wskaźnik nawilżania, następnie naciśnij , funkcja nawilżania jest wyłączona, a wskaźnik nawilżania jest wyłączony. (Funkcja nawilżania może być również używana oddzielnie po włączeniu zasilania).

Wyłącz urządzenie, naciśnij ponownie . 30 sekund pracy wentylatora, wyłączy się automatycznie. Jeśli produkt nie był wcześniej nagrzewany, przejdzie bezpośrednio do trybu gotowości.

Wyłączenie podświetlenia ekranu: po 10 minutach pracy produktu automatycznie przejdzie w tryb wyłączania podświetlenia ekranu, naciśnij dowolny klawisz, aby podświetlić ekran.

**Odwodnienie:** Gdy produkt nie jest używany przez dłuższy czas, należy spuścić wodę ze zbiornika.

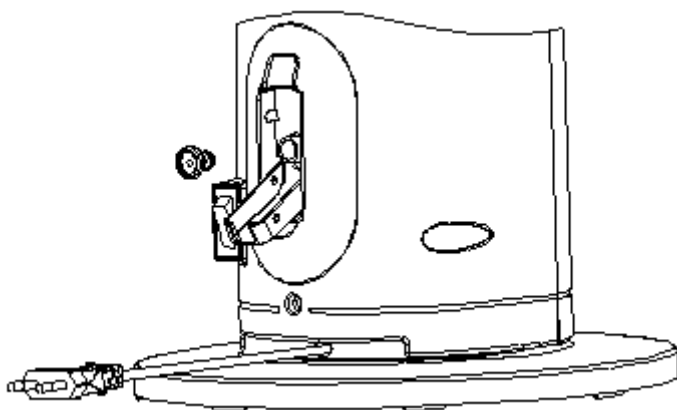

**Odkręć korek wody i spuść wodę pozostałą w zbiorniku.**

**Pilot zdalnego sterowania: Przed użyciem pilota odłącz plastikowy element po prawej stronie pilota, a następnie użyj pilota.**

**JAK WYMIENIĆ BATERIE W PILOCIE PILOTA (Bateria nie jest dołączona);**

1. Pokrywą baterii można otworzyć za pomocą monety lub podobnego przedmiotu.
2. Zainstaluj baterię pastylkową, zwracając uwagę na polaryzację baterii („+” do góry i „-” do dołu).
3. Zakryj pokrywę baterii.
4. Bateria CR2025

**DODAWANIE WODY:**

W przypadku nawilżania i braku wody otwórz tylną pokrywę i wyjmij pojemnik na wodę. Pojemnik na wodę napełniamy wodą i wkładamy do środka. Z funkcji nawilżania można normalnie korzystać.

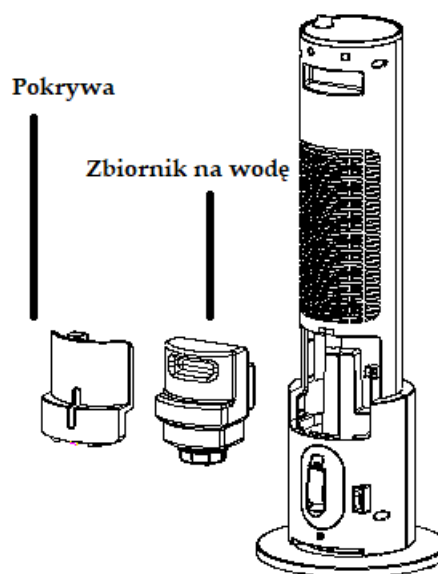



**SPECYFIKACJA:**

**Napięcie 220-240V,50HZ**

**MOC: 2200W**

## WARUNKI GWARANCJI:

1. **GW Sp. z o.o.** udziela gwarancji na sprawne działanie urządzenia.
2. Okres gwarancji dla użytkownika wynosi 24 miesiące i liczy się od dnia wydania sprzętu użytkownikowi.
3. Gwarancja obejmuje wyłącznie wady dotyczące wadliwych materiałów, nieprawidłowości montażu i złego wykonania technologii.
4. Wady lub uszkodzenia urządzenia ujawnione w okresie gwarancji zostaną bezpłatnie usunięte w ciągu 14 dni od daty dostarczenia urządzenia do punktu serwisowego (opóźnienia wynikające z transportu nie powodują dodatkowych roszczeń klienta)
5. Reklamowany sprzęt jest dostarczany i odbierany przez nabywcę na koszt własny.
6. Sposób naprawy ustala gwarant.
7. W razie braku możliwości wykonania naprawy stwierdzonej przez punkt serwisowy, nabywcy przysługuje prawo do wymiany sprzętu na wolny od wad lub do zwrotu gotówki.
8. Gwarancją nie są objęte:
  - a) uszkodzenia powstałe w wyniku niewłaściwego użytkowania (niezgodnie z instrukcją obsługi),
  - b) uszkodzenia powstałe w wyniku użytkowania w pomieszczeniach o dużym zapyleniu i zanieczyszczeniu powietrza,
  - c) czynności konserwacyjne wynikające z normalnego zużycia części (np. wymiany bezpieczników, żarówek, materiałów eksploatacyjnych),
  - d) uszkodzenia mechaniczne, termiczne i chemiczne,
  - e) naprawy dokonane przez osoby nieupoważnione,
  - f) przyczyny inne niż tkwiące w sprzęcie.
10. Użytkownik jest zobowiązany do dostarczenia do naprawy sprzętu wraz z dokumentami (jeśli takowe były do sprzętu dołączone), inaczej reklamacja może być nie uznana, ponadto powinien określić usterki.
11. Wszelkie naprawy i przeróbki sprzętu dokonane przez osoby lub zakłady nieupoważnione przez gwaranta powodują utratę uprawnień wynikających z niniejszej gwarancji.
12. Reklamowany sprzęt powinien być dostarczony w sposób zabezpieczający przed jego uszkodzeniem.
13. Sprzęt przeznaczony jest do eksploatacji w pomieszczeniach w warunkach domowych i biurowych, w przypadku innego użytkowania traci gwarancję.
14. Wszelkie reklamacje należy zgłaszać w punkcie zakupu. Gwarancja nie wyłącza, nie ogranicza ani nie zawieszają uprawnień kupującego wynikających z przepisów o rękojmi za wady rzeczy sprzedanej.



To oznaczenie wskazuje, że Tego produktu nie należy wyrzucać wraz z innymi odpadami z gospodarstw domowych w całej UE. Aby zapobiec możliwym szkodom dla środowiska lub zdrowia ludzkiego przed niekontrolowanym usuwaniem odpadów, odpowiedzialnie poddawaj go recyklingowi, aby promować zrównoważone ponowne wykorzystanie materiału.

## IMPORTER

**GW Sp. z o.o. ,83-130 Pelplin, Rajkowy, Ulica Jesionowa 28, reklamacje@grupawysocki.pl**