



User manual
Instrukcja obsługi
Bedienungsanleitung
Инструкция по эксплуатации
Manuale d'uso
Manuel de l'Utilisateur
Manual de usuario
Handleiding

Naudojimo instrukcija
Návod k obsluze
Használati utasítás
Manual utilizare
Bruksanvisning
Bruksanvisning
Brugsvejledning
Käyttöopas

Antoon Plus

Baby car seat

Fotelik samochodowy

Kindersitz

Детское автокресло

Seggiolino auto

Siège auto bébé

Silla de coche

Autostoeltje

Kūdikiu automobilinė kėdutė

Dětská autosedačka

Baba autósülés

Scaun auto pentru bebeluși

Bilbarnstol

Bilsete

Autostol

Auton turvaistuin

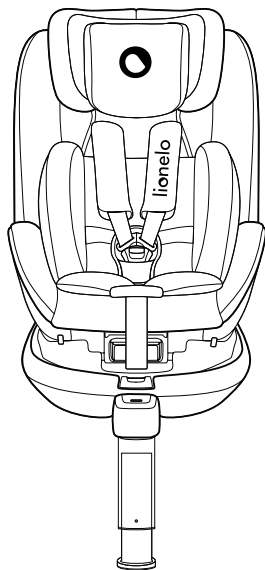

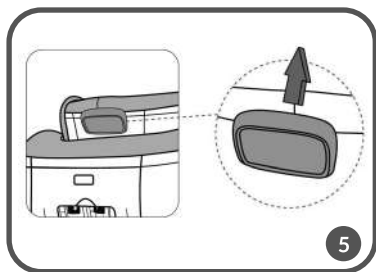
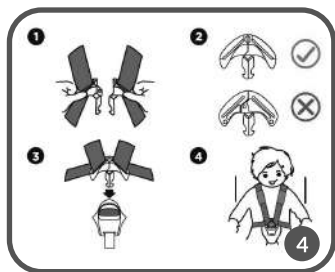
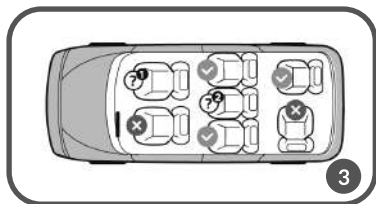
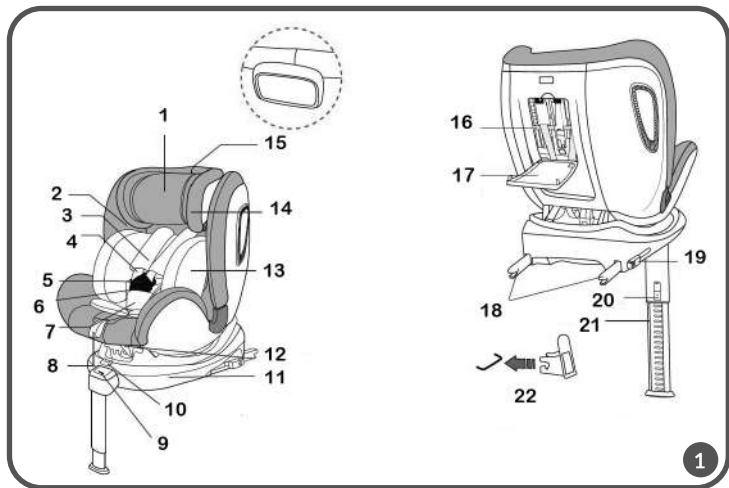

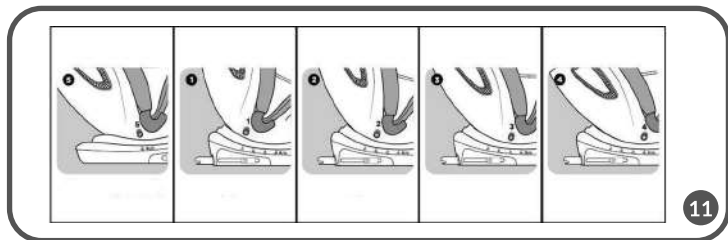
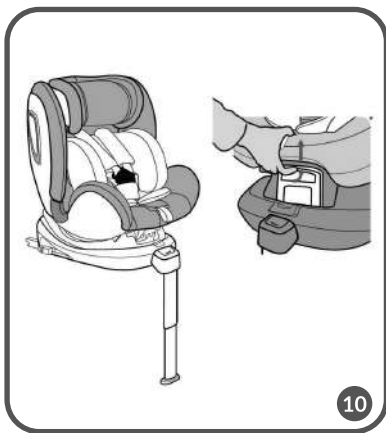

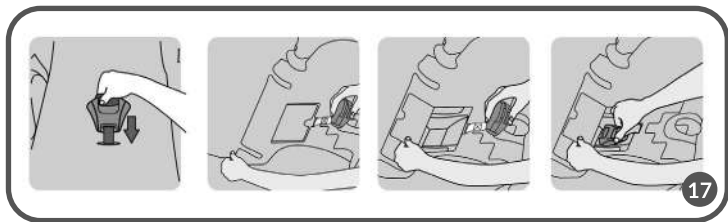
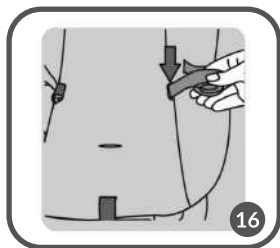
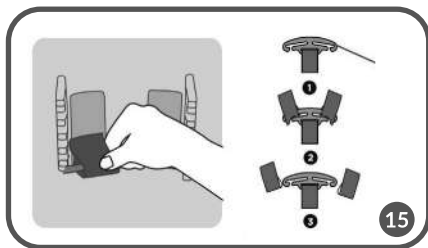
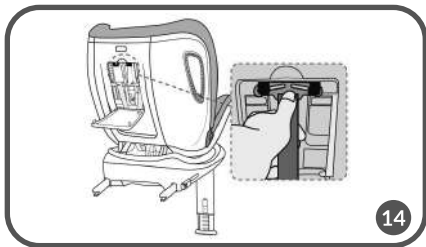
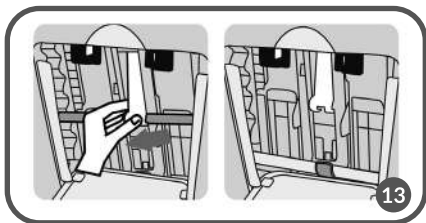

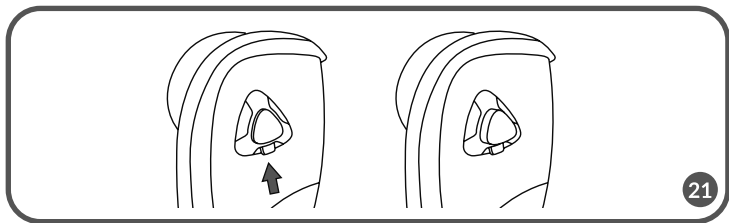
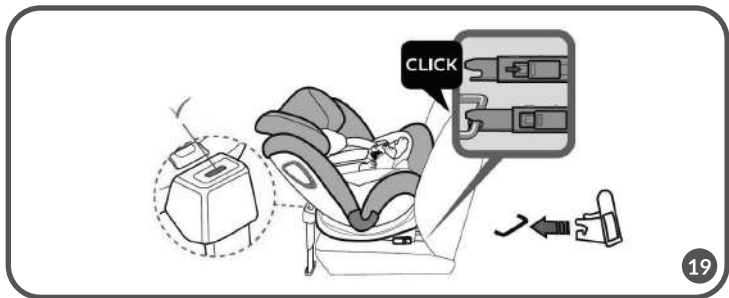
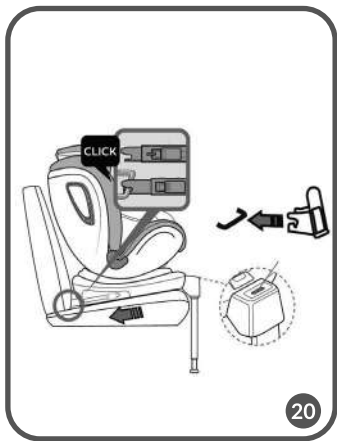
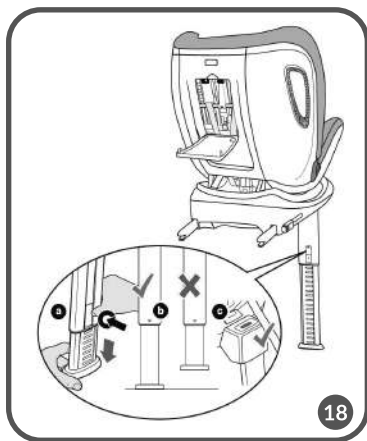

Dear customer!

Before you use the child safety seat for the first time, please read this manual carefully.

Should you have any remarks or questions concerning the product, please do not hesitate to contact us: **help@lionelo.com**





Notice

This is an i-Size Enhanced Child Restraint System. It is approved according to UN Regulation No. 129, for use in i-Size compatible vehicle seating positions as indicated by vehicle manufacturers in the vehicle users's manual.

If in doubt, consult either the Enhanced Child Restraint System manufacturer or the retailer.

Warnings

The product can be mounted only on seats equipped with ISOFIX handles (marked as A in fig. 2). For detailed tips on assembly of the child safety seat in the car, see fig. 3.

 Assembly in this place is allowed	 Assembly in this place is allowed only if the front airbag is not active
 Assembly in this place is forbidden	 Assembly in this place is allowed only if the seat is equipped with ISOFIX handles

Safety in the car:

To provide top safety to yourself and passengers during travel, make sure:

- Folding elbow rests are folded (vertical position).
- If the child safety seat is mounted on the front passenger seat, this seat is pushed backwards as far as possible.
- Any items which may cause damage in the car in case of collision have been properly secured.
- All passengers have fastened their seat belts.

The child safety seat must not be secured with the car seat belt.

Warnings:

- The product is intended for children whose weight does not exceed 18 kg and height ranges from 40 to 105 cm.
- If your child is younger than 15 months old, do not use the child safety seat in a forward-facing position!

- Hard components and plastic parts of the child restraint system must be placed and installed in a way that they do not get trapped by sliding seat or vehicle door in regular conditions of use.
- In case you assemble the product in a rear-facing position, do not use the child safety seat in places in which front airbag is active.
- The support leg must contact the vehicle floor. Any child safety belts must be well-adapted to its size. The belts must not be twisted.
- Make sure the hip belts go low so that they can properly secure the pelvis.
- If the product has been subject to strong impact (e.g. hit), it must be replaced.
- Do not make any modifications to the child safety seat or add any new elements without the approval of the Type Approval Authority. To provide your child with top safety, the equipment must be fixed and used in accordance with guidelines included in the manual.
- Plastic components of this child safety seat may overheat in the sun and cause sunburns.
- Protect your child and child safety seat against sunlight (you can for example cover it with a bright piece of clothing). If the child safety seat is not covered, try to avoid exposure to sunlight. Otherwise the product may be too hot for your child's skin.
- Never leave your child in the car unattended.
- Luggage and other similar elements must be secured to avoid injuries in case of collision.
- It is forbidden to use the child safety seat without its fabric covering.
- The covering must not be replaced with any other element. It is an integral part of the set and affects the operation of the restraint system.
- Always keep this manual at hand.
- Read the vehicle manufacturer's manual.
- The product cannot be mounted with car seat belts.

Description (fig. 1)

- | | | | |
|-----|--------------------------------------|-----|----------------------------------|
| 1. | Fabric headrest for babies | 12. | Seat inclination lever |
| 2. | Child safety seat covering | 13. | Newborn inlay |
| 3. | Protective cushions of shoulder belt | 14. | Headrest |
| 4. | Shoulder belt | 15. | Headrest height adjustment lever |
| 5. | Child safety seat belt buckle | 16. | Upper belts connector |
| 6. | Belt unfastening button | 17. | Manual locker |
| 7. | Buckle protective cushion | 18. | ISOFIX arms |
| 8. | Belts tension adjustment | 19. | ISOFIX button |
| 9. | Support leg fastener indicator | 20. | Support leg adjustment button |
| 10. | Base rotation button (360°) | 21. | Support leg |
| 11. | Base | 22. | ISOFIX pads |

How to use

HOW TO FASTEN CHILD SAFETY SEAT BELTS

To fasten the child safety seat belts (fig. 4):

1. Connect belts buckles.
2. Insert them into the buckle (5) until you can hear a distinctive „click“.
3. Make sure the belt tension is proper and belts are not twisted.

To undo 5-point child safety seat belts: press red button (F) on the buckle and loosen the belts.

HOW TO ADJUST CHILD SAFETY SEAT BELTS TENSION

1. To tighten the belts up, pull the tension adjustment strap (8) (fig. 7).
2. To loosen the belts, press the adjustment belt (located just below the tension adjustment belt mouth) and pull the child safety seat shoulder belts (fig. 8).

Note! Make sure the child safety seat belts fit tight and are not twisted. Make sure the hip belts go low and protect the child's pelvis. The belts must be tightly fitted to child's body, yet should not be too tight and cause discomfort.

HOW TO DISASSEMBLE CHILD SAFETY SEAT BELTS

1. Open the manual locker.
2. Pull out the upper belts connector (16) from the plastic fastener and then remove the belts (fig. 13).
3. Loosen the belts as much as you can (see chapter: HOW TO ADJUST CHILD SAFETY SEAT TENSION BELTS). It is important – do not skip this point!
4. Slide the belts down from another belts connector (see: fig. 14 and 15).
5. Roll up and insert the belts under the fabric covering (fig. 16)
6. Pull the buckle through the fabric covering of the child safety seat and hide in the locker (fig. 17)
7. Close the manual locker.

The belts can only be removed in order to take off the cover .

To assemble the belts, please carry out the steps in reversed order.

HOW TO ADJUST THE HEADREST

1. Loosen the shoulder belts as much as you can.
2. To change the headrest height, grab and pull the headrest height adjustment lever (15).
3. Choose the desired height of the headrest (fig. 5).

Note! The height of shoulder belts is integrated with the headrest height.

The headrest must be adjusted in a way that shoulder belts are not too high (at ears level or higher) or too low (e.g. behind child's back). See: fig. 6.

1. Headrest is too low.
2. Headrest is too high.
3. Headrest is correct.

HOW TO ROTATE THE CHILD SAFETY SEAT

1. In order to take the child out or put the child in the product comfortably:
 - Pull out the base rotation button 360° (10).
 - Next rotate the child safety seat in any direction (360°).
 - When you can hear a distinctive „click“, it means the child safety seat has been secured in place. You can be sure the product has been properly secured.

See: fig. 9.

Make sure the base rotation button has been secured in its original place after changing the direction of the product.

2. Proper position of the child safety seat in relation to child's height:
 - a. In a rear-facing position – 40 – 105 cm
 - b. In a forward-facing position – 76 – 105 cm

Note! The child safety seat rotated by 90 degrees in relation to the original position may only be used to put the child in or take the child out of the product. When traveling, it is forbidden to use the product if it is perpendicular to the traveling direction

HOW TO ADJUST THE SEAT INCLINATION ANGLE

Grab the seat inclination lever (12), pull up and change the child safety seat inclination angle (fig. 10). You can choose 5 inclination angle positions, depending on the child size (fig. 11)

0 – 18 kg				
Rear-facing position	Forward-facing position			
40 – 105 cm 0 – 3 years of age	76 – 105 cm 15 months – 3 years of age			
Position no. 5 (lying)	Position no. 1	Position no. 2	Position no. 3	Position no. 4
It is forbidden to use the child safety seat in a forward-facing position until the child turns 15 months of age!				

In order to set the child safety seat in the position 5:

1. Set the child safety seat in the fourth position, in a forward-facing position.
2. Press the base rotation button (10), rotate the product into a rear-facing position.
3. Pull the seat inclination lever (12) and tilt the child safety seat to the position 5. It is a lying position intended for babies.

NEWBORN INLAY

The newborn inlay is intended for babies, improves their comfort and provides additional support (see: 1 in fig. 12). If the child needs more space in the child safety seat, remove the newborn inlay.

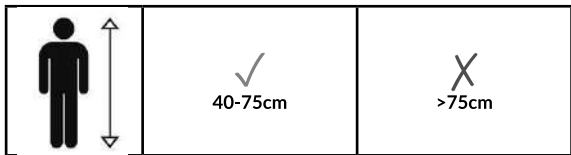

HOW TO REMOVE THE COVERING

1. Remove the 5-point belts of the child safety seat (see: HOW TO DISASSEMBLE CHILD SAFETY SEAT BELTS).
2. Remove child safety seat covering from the backrest and base.
3. Lift the headrest as high as you can.
4. Remove covering from the headrest.

To put the cover back on, retake the aforesaid actions in reversed order.

HOW TO ADJUST THE SUPPORT LEG

1. Press the support leg adjustment button (20), keep it pressed and pull out the leg with another hand at the same time (fig. 18).
2. Release the adjustment button only when the support leg touches the floor.
3. Make sure it has been positioned properly, try to move it.

The support leg fastener indicator (9) should be green. If it is not the case, repeat the procedure once again.

Note! If there is any floor locker in your car, contact the manufacturer!

Installation in the car

REAR-FACING POSITION (40 – 105 cm)

ISOFIX + support leg

See: fig. 19

1. If necessary, put ISOFIX pads (22) on ISOFIX connectors in the car. They help you stick

ISOFIX connectors when car connectors are hard to access.

2. Rotate the child safety seat to reach the rear-facing position (see: HOW TO ROTATE CHILD SAFETY SEAT). Set the fifth seat inclination position (see: HOW TO ADJUST SEAT INCLINATION ANGLE).
3. Press ISOFIX button (19) to pull out both ISOFIX arms (18). Next grab the seat with both hands, slide both ISOFIX arms in the fasteners located in the car couch until the arms (18) engage and you can hear a distinctive „click“.
4. Push the seat towards the car seat as much as you can.
5. The ISOFIX button indicator must be green on both sides; then you can be sure the seat has been properly secured and placed.
6. Press the support leg adjustment button (20) and then stretch out the leg and adjust its length so that it touches the vehicle floor (indicator 9 will turn green when the support leg is properly stretched).
7. Put the child in the child safety seat and secure them with child safety seat belts.

FORWARD-FACING POSITION (76 – 105 cm)

ISOFIX + support leg

See: fig. 20

1. If necessary, put ISOFIX pads (22) on ISOFIX connectors in the car. They help you stick ISOFIX fasteners when car connectors are hard to access.
2. Rotate the child safety seat to reach the forward-facing position (see: HOW TO ROTATE CHILD SAFETY SEAT). Set one of four seat inclination positions (see: HOW TO ADJUST SEAT INCLINATION ANGLE).
3. Press ISOFIX button (19) to pull out both ISOFIX arms (18). Next grab the seat with both hands, slide two ISOFIX arms (18) in fasteners located in the car seat until both arms engage and you can hear a distinctive „click“.
4. Push the seat towards the car seat as much as you can.
5. The ISOFIX button indicator (X) must be green on both sides; then you can be sure the seat has been properly secured and placed.
6. Press the support leg adjustment button (Y), next stretch out the leg and adjust its length so that it touches the vehicle floor (the indicator will turn green when the support leg is properly stretched).
7. Put the child in the child safety seat and secure them with child safety seat belts.

SIDE PROTECTION (fig. 21)

After mounting the car seat in the car, you should always pull out the side protection on the side of the car door.

Cleaning and maintenance

The child safety seat covering can be washed at the temperature of max. 30 degrees. When drying, do not use driers. Do not expose the covering to sunlight in order to dry it. Plastic components can be washed with warm water and soft detergent.

Note! Under no circumstances must you use strong detergents or bleaches!

The pictures are for reference only. The real design of the products may differ from the pictures presented.

PL

Drogi Kliencie!

Przed pierwszym użyciem fotelika prosimy o uważne przeczytanie niniejszej instrukcji użytkowania. Nieprawidłowe używanie produktu może stanowić zagrożenie życia dziecka.

Jeśli masz jakiegokolwiek uwagi lub pytania do zakupionego produktu, skontaktuj się z nami: help@lionelo.com

Uwaga





To wzmocniony wariant Urządzenia Przytrzymującego dla dzieci i-Size. Zgodnie z Regulacją ONZ nr 129 został zatwierdzony do użycia na siedzeniach pojazdów kompatybilnych z i-Size, jak wskazał producent pojazdu w instrukcji obsługi pojazdu.

W razie wątpliwości należy skonsultować się z producentem lub sprzedawcą produktu.

Ostrzeżenia

Produkt nadaje się do montażu jedynie na miejscach, wyposażonych w uchwyty ISOFIX (oznaczone jako A na rys. 2).

Po szczegółowe wskazówki dotyczące instalacji fotelika w pojeździe patrz: rys 3.

 Poprawne miejsce montażu	 Montaż w tym miejscu możliwy tylko jeśli nie jest aktywna przednia poduszka powietrzna
 Zakaz montażu w tym miejscu	 Montaż w tym miejscu możliwy tylko jeśli w siedzenie wyposażone jest w uchwyty ISOFIX

Bezpieczeństwo w pojeździe:

Aby zapewnić jak największe bezpieczeństwo sobie i pasażerom w trakcie jazdy, upewnij się, że:

- Składane oparcia pod łokcie są złożone (pozycja pionowa).
- Jeśli fotelik jest zamontowany na przednim siedzeniu pasażera, to siedzenie jest maksymalnie odsunięte do tyłu.
- Wszelkie obiekty, które mogłyby spowodować uszkodzenia w samochodzie w sytuacji kolizji są odpowiednio zabezpieczone.
- Wszyscy pasażerowie mają zapięte pasy bezpieczeństwa.

Fotelika nie można przypinać samochodowym pasem bezpieczeństwa.

Ostrzeżenia:

- Produkt przeznaczony jest dla dzieci o wadze do 18 kg oraz o wzroście pomiędzy 40 a 105 cm.
- Jeśli Twoje dziecko ma mniej niż 15 miesięcy, nie używaj fotelika przodem do kierunku jazdy!
- Twarde elementy oraz plastikowe części urządzenia przytrzymującego dla dzieci należy umieścić i zainstalować w taki sposób, by w normalnych warunkach eksploatacji pojazdu nie mogły zostać uwięzione przez przesuwane siedzenie lub drzwi pojazdu.
- W przypadku instalacji tyłem do kierunku jazdy, nie używaj fotelika w miejscach, gdzie aktywna jest przednia poduszka powietrzna.
- Noga stabilizująca musi mieć styczność z podłożem pojazdu. Wszelkie pasy bezpieczeństwa przytrzymujące dziecko muszą być dobrze dopasowane do jego rozmiaru. Pasy nie mogą być przekręcone.
- Upewnij się, że pasy biodrowe przebiegają nisko, aby odpowiednio zabezpieczyły miednicę.
- Jeśli produkt został wystawiony na działanie silnych czynników (takich jak uderzenie) należy go wymienić.
- Nie należy dokonywać żadnych zmian w foteliku lub dodawać nowych elementów bez akceptacji organu udzielającego homologacji. Aby zapewnić dziecku maksymalne bezpieczeństwo, sprzęt należy zamocować i użytkować zgodnie z zaleceniami w instrukcji.
- Plastikowe elementy tego fotelika mogą nagrzewać się w słońcu i powodować oparzenia na skórze dziecka.
- Chroń swoje dziecko i fotelik przed słońcem (na przykład przykrywając je jasnym elementem odzieży). Jeśli fotelik nie jest przykryty, staraj się nie wystawiać go na słońce. W przeciwnym przypadku fotelik może być zbyt gorący dla skóry twojego dziecka.
- Nigdy nie zostawiaj swojego dziecka samego w pojeździe.
- Bagaże i inne, podobne elementy powinny być zabezpieczone, aby w sytuacji kolizji nie spowodowały żadnych obrażeń.
- Nie powinno się używać fotelika bez jego materiałowego pokrycia.

- Pokrycie nie może być zastąpione elementem pochodzącym z innego zestawu. Stanowi ono integralny element zestawu i ma wpływ na działanie urządzenia przytrzymującego.
- Zawsze miej przy sobie tę instrukcję obsługi.
- Zapoznaj się z instrukcją obsługi producenta pojazdu.
- Produktu nie można mocować za pomocą pasów bezpieczeństwa.

Opis (rys. 1)

- | | |
|--|--|
| 1. Materiałowy zagłówek dla najmłodszych | 12. Dźwignia pochylenia siedziska |
| 2. Poszycie fotelika | 13. Wkładka redukcyjna |
| 3. Poduszki ochronne pasa naramiennego | 14. Zagłówek |
| 4. Pas naramienny | 15. Dźwignia regulacji wysokości zagłówka |
| 5. Klamra fotelikowych pasów | 16. Górne złącze pasów |
| 6. Przycisk rozpięcia pasów | 17. Schowek na instrukcję obsługi |
| 7. Poduszka ochronna klamry | 18. Ramiona ISOFIX |
| 8. Regulator napięcia pasów | 19. Przycisk ISOFIX |
| 9. Wskaźnik zatrasku nogi stabilizującej | 20. Przycisk regulacji nogi stabilizującej |
| 10. Przycisk rotacji bazy (360°) | 21. Noga stabilizująca |
| 11. Baza | 22. Nakładki ISOFIX |

Zastosowanie

ZAPINANIE PASÓW FOTELIKA

Aby zapiąć pasy w foteliku (rys. 4):

1. Połącz klamry pasów.
2. Włóż je do klamry (5), usłyszysz charakterystyczne „kliknięcie”.
3. Upewnij się, że pasy są prawidłowo naciągnięte i nieposkręcane.

Aby rozpiąć 5-punktowe pasy fotelika: wciśnij czerwony przycisk (F) na klamrze i poluzuj pasy.

REGULACJA NAPIĘCIA PASÓW FOTELIKA

1. Aby ścieśnić pasy, pociągnij za pasek regulujący napięcie (8) (rys. 7).
2. Aby poluzować pasy, wciśnij przycisk regulacji (znajduje się tuż pod ujściem pasa regulującego napięcie) i pociągnij za naramienne pasy fotelika (rys. 8).

Uwaga! Upewnij się, że pasy fotelika przylegają ściśle do ciała dziecka i że nie są poskręcane. Upewnij się, że pasy biodrowe przebiegają nisko i chronią miednicę dziecka. Pasy powinny być ciasne względem ciała dziecka, nie powinny jednak być zbyt ciasne i wywoływać dyskomfortu.

DEMONTAŻ PASÓW FOTELIKA

1. Otwórz schowek na instrukcję.
2. Wsuń górne złącze pasów (16) z plastikowego zaczepu, a następnie zdejmij z niego pasy (rys. 13).
3. Maksymalnie poluzuj pasy (patrz rozdział: REGULACJA NAPIĘCIA PASÓW FOTELIKA).
To ważne – nie omijaj tego punktu!
4. Zsuń pasy z kolejnego złącza pasów (patrz: rys. 14 i 15).
5. Zwiń i wsuń pasy pod materiałowe poszycie (rys. 16)
6. Klamrę przelóż przez materiałowe poszycie fotelika i schowaj do schowka (rys. 17)
7. Zamknij schowek na instrukcję.

Pasy można zdemontować wyłącznie w celu zdjęcia poszycia.

Montaż pasów należy przeprowadzić w odwrotnej kolejności.

REGULACJA ZAGŁÓWKA

1. Poluzuj maksymalnie pasy naramienne.
2. Aby zmienić wysokość zagłówek, chwyć i pociągnij za dźwignię regulacji wysokości zagłówek (15).
3. Wybierz pożądaną wysokość zagłówek (rys. 5).

Uwaga! Wysokość pasów naramiennych zintegrowana jest z wysokością zagłówek.

Zagłówek należy wyregulować tak, aby pasy naramienne nie były zbyt wysoko (na linii uszu lub jeszcze wyżej), ani zbyt nisko (np. za plecami dziecka). Patrz: rys. 6.

1. Za nisko wyregulowany zagłówek.
2. Za wysoko wyregulowany zagłówek.
3. Poprawnie wyregulowany zagłówek.

OBRÓT FOTELIKA

1. W celu wygodnego wyciągnięcia lub ułożenia dziecka w foteliku:
 - Wsuń przycisk rotacji bazy 360° (10).
 - Następnie obróć fotelik w dowolnym kierunku (360°).
 - Kiedy usłyszysz charakterystyczne „kliknięcie” będzie to oznaczało, że fotelik zakotwiczył się na pożądanej pozycji. Wtedy masz pewność, że fotelik jest prawidłowo zabezpieczony.

Patrz: rys. 9.

Upewnij się, przycisk obrotu bazy zakotwiczył się z powrotem na swoim miejscu po zmianie kierunku fotelika.

2. Prawidłowe położenie fotelika względem wzrostu dziecka:
 - a. Tyłem do kierunku jazdy – 40 – 105 cm
 - b. Przodem do kierunku jazdy – 76 – 105 cm

Uwaga! Fotelik obrócony o 90 stopni w stosunku do pozycji wyjściowej może posłużyć tylko do włożenia lub wyciągnięcia dziecka z fotelika. Podczas podróży nie wolno korzystać z produktu ułożonego prostopadle do kierunku jazdy!

DOSTOSOWANIE KĄTA POCHYLENIA SIEDZISKA

Chwyć dźwignię pochylenia siedziska (12), pociągnij w górę i zmień kąt nachylenia fotelika (rys. 10). Możesz wybrać 5 pozycji nachylenia fotelika w zależności od wielkości dziecka (rys. 11)



0 – 18 kg				
Tyłem do kierunku jazdy	Przodem do kierunku jazdy			
40 – 105 cm 0 – 3 lata	76 – 105 cm 15 miesięcy – 3 lata			
Pozycja nr 5 (leżąca)	Pozycja nr 1	Pozycja nr 2	Pozycja nr 3	Pozycja nr 4
Nie wolno używać fotelika przodem do kierunku jazdy dopóki dziecko nie skończy 15 miesięcy!				

W celu ustawienia fotelika w pozycji 5:

1. Ustaw fotelik w pozycji czwartej, przodem do kierunku jazdy.
2. Wciśnij przycisk rotacji bazy (10), obróć fotelik tyłem do kierunku jazdy.
3. Pociągnij za dźwignię pochylenia siedziska (12) i odchyl fotelik do pozycji 5. Jest to pozycja leżąca, dedykowana mniejszym dzieciom.

WKŁADKA REDUKCYJNA

Wkładka przeznaczona jest dla najmniejszych dzieci, poprawia ich wygodę i stanowi dodatkowe podparcie (patrz: 1 na rys. 12). Jeśli dziecko będzie potrzebowało więcej miejsca w foteliku, wyciągnij wkładkę redukcyjną.

	 40-75cm	 >75cm
--	---	--

ZDEJMOWANIE POKRYCIA

1. Zdejmij 5-punktowe pasy fotelika (patrz: DEMONTAŻ PASÓW FOTELIKA).
2. Zdejmij poszycie fotelika z oparcia i bazy.
3. Podnieś zagłówek do najwyższej pozycji.
4. Zdejmij poszycie z zagłówka.

Aby ponownie nałożyć pokrycie, powtórz powyższe czynności w odwrotnej kolejności.

DOPASOWANIE NOGI STABILIZUJĄCEJ

1. Wciśnij przycisk regulacji nogi stabilizującej (20) i trzymając go, wysuń nogę drugą ręką (rys. 18).
2. Puść przycisk regulacji dopiero kiedy noga stabilizująca dotknie podłoża.
3. Upewnij się, że jest poprawnie rozsunięta, porusz nią aby to sprawdzić.

Wskaźnik zatrzasku nogi stabilizującej (9) powinien być zielony. Jeśli tak nie jest, potwórz cały proces od początku.

Uwaga! Jeśli w Twoim pojeździe znajduje się schowek podłogowy, skontaktuj się z producentem!

Instalacja w samochodzie

TYŁEM DO KIERUNKU JAZDY (40 – 105 cm)

ISOFIX + noga stabilizująca

Patrz: rys. 19

1. Jeżeli jest taka konieczność, nałóż nakładki ISOFIX (22) na złącza ISOFIX w samochodzie. Ułatwiają wpinanie zaczepów ISOFIX fotelika, kiedy złącza w samochodzie są mało dostępne.
2. Obróć fotelik tyłem do kierunku jazdy (patrz: OBRÓT FOTELIKA). Ustaw piątą pozycję pochylenia siedziska (patrz: DOSTOSOWANIE KĄTA POCHYLENIA SIEDZISKA).
3. Wciśnij przycisk ISOFIX (19) aby wyciągnąć oba ramiona ISOFIX (18). Następnie chwyć siedzisko w dwie ręce, wsuń mocno dwa ramiona ISOFIX w zaczepy znajdujące się w kanapie samochodu, aż ramiona (18) zazębią się i usłyszysz charakterystyczne „kliknięcie”.
4. Pchnij siedzisko w stronę fotela, w celu maksymalnego dociśnięcia do kanapy samochodu.
5. Zielony wskaźnik na przycisku ISOFIX musi być widoczny po obu stronach, wtedy masz pewność, że siedzisko jest prawidłowo zabezpieczone i umieszczone.
6. Naciśnij przycisk regulacji nogi stabilizującej (20), następnie wyciągnij nogę i dostosuj jej długość, tak żeby była w kontakcie z podłożem pojazdu (wskaźnik (9) zmieni kolor na zielony, kiedy noga stabilizująca będzie wystarczająco wyciągnięta).
7. Posadź dziecko w foteliku i zapnij fotelikowymi pasami bezpieczeństwa

PRZODEM DO KIERUNKU JAZDY (76 – 105 cm)

ISOFIX + noga stabilizująca

Patrz: rys. 20

1. Jeżeli jest taka konieczność, nałóż nakładki ISOFIX (22) na złącza ISOFIX w samochodzie. Ułatwiają wpinanie zaczepów ISOFIX fotelika, kiedy złącza w samochodzie są mało dostępne.
2. Obróć fotelik przodem do kierunku jazdy (patrz: OBRÓT FOTELIKA). Ustaw jedną z czterech pozycji pochylenia siedziska (patrz: DOSTOSOWANIE KĄTA POCHYLENIA SIEDZISKA).
3. Wciśnij przycisk ISOFIX (19) aby wyciągnąć oba ramiona ISOFIX (18). Następnie chwyć siedzisko w dwie ręce, wsuń mocno dwa ramiona ISOFIX (18) w zaczepy znajdujące się w kanapie samochodu, aż ramiona zazębią się i usłyszysz charakterystyczne „kliknięcie”.
4. Pchnij siedzisko w stronę fotela, w celu maksymalnego dociśnięcia do kanapy samochodu.
5. Zielony wskaźnik na przycisku ISOFIX (X), musi być widoczny po obu stronach, wtedy masz pewność, że siedzisko jest prawidłowo zabezpieczone i umieszczone.
6. Naciśnij przycisk regulacji nogi stabilizującej (Y), następnie wyciągnij nogę i dostosuj jej długość, tak żeby była w kontakcie z podłożem pojazdu (wskaźnik zmieni kolor na zielony, kiedy noga stabilizująca będzie wystarczająco wyciągnięta).
7. Posadź dziecko w foteliku i zapnij fotelikowymi pasami bezpieczeństwa.

OCHRONA BOCZNA (rys. 21)

Po zainstalowaniu fotelika w samochodzie należy zawsze wysunąć ochronę boczną od strony drzwi samochodu.

Czyszczenie i konserwacja

Pokrycie fotelika prac w temperaturze maksymalnej 30 stopni. Przy suszeniu nie należy korzystać z suszarek. Nie powinno się wystawiać pokrycia na promienie słoneczne w celu wysuszenia. Plastikowe elementy można wyczyścić przy użyciu ciepłej wody i łagodnego detergentu.

Uwaga! Pod żadnym pozorem nie wolno używać silnych detergentów ani środków wybielających!

Zdjęcia mają charakter poglądowy, rzeczywisty wygląd produktów może różnić się od prezentowanego na zdjęciach.

Sehr geehrter Kunde!

Bevor Sie das Produkt benutzen, lesen Sie bitte genau die vorliegende Bedienungsanleitung. Die ordnungswidrige Benutzung kann das Leben des Kindes gefährden.

Falls Sie Fragen oder Anmerkungen zu dem gekauften Produkt haben, setzen Sie sich mit uns in Verbindung: help@lionelo.com

Achtung





Es ist ein verbessertes Kinderrückhaltesystem des Typs i-Size. Gemäß der Regelung Nr. 129 der Wirtschaftskommission der Vereinten Nationen für Europa (UNECE) wurde es zur Verwendung auf Sitzen der mit i-Size kompatiblen Fahrzeuge genehmigt, worauf der Hersteller in der Bedienungsanleitung des Fahrzeugs hingedeutet hat.

Im Zweifelsfall soll man sich mit dem Produzenten oder mit dem Verkäufer des Produkts in Verbindung setzen.

Warnungen

Das Produkt eignet sich zur Montage nur auf den Sitzen, die mit den ISOFIX-Halterungen ausgestattet sind (auf der Abbildung 2 als A gekennzeichnet).

Die ausführlicheren Hinweise, die den Einbau des Kindersitzes betreffen, können Sie auf der Abbildung 3 finden.

 Richtiger Einbauort	 Der Einbau hier ist möglich nur dann, wenn der vordere Airbag nicht aktiv ist
 Der Einbau hier verboten	 Der Einbau hier ist möglich nur dann, wenn der Sitz mit ISOFIX-Halterungen ausgestattet ist.

Sicherheit im Fahrzeug:

Um die möglichst große Sicherheit während der Fahrt sich selbst und den Mitfahrern zu gewährleisten, stellen Sie sicher, dass:

- Die Armlehnen zusammengeklappt sind (senkrechte Position).
- Der vordere Autositz maximal nach hinten geschoben ist, wenn der Kindersitz darauf eingebaut ist.
- Alle Gegenstände, die zu Beschädigungen im Auto im einem Unfall führen können, richtig gesichert sind.

- Alle Mitfahrer angeschnallt sind.

Der Kindersitz darf nicht mit dem Autosicherheitsgurt angeschnallt sein.

Warnungen:

- Das Produkt ist für Kinder mit dem Gewicht bis zu 18 kg und mit der Größe zwischen 40 und 105 cm vorgesehen.
- Wenn Ihr Kind jünger als 15 Monate alt ist, benutzen Sie den Kindersitz nicht nach vorwärts gerichtet!
- Die harten Elemente und die Plastikteile der Rückhalteeinrichtung für Kinder soll man so platzieren und installieren, dass sie unter normalen Bedingungen der Fahrzeugbenutzung nicht durch den Schiebesitz oder die Fahrzeurtür eingeklemmt werden können.
- Wenn der Kindersitz rückwärts zur Fahrtrichtung installiert wird, benutzen Sie den Kindersitz nicht an Sitzen, wo der vordere Airbag aktiv ist.
- Der Stützfuß muss den Boden des Fahrzeugs berühren. Alle Sicherheitsgurte müssen an die Größe des Kindes angepasst sein. Die Gurte dürfen nicht verdreht sein.
- Stellen Sie sicher, dass die Beckengurte niedrig verlaufen, damit der Becken richtig gesichert wird.
- Wenn das Produkt der Wirkung starker Faktoren (wie der Schlag) ausgesetzt wurde, soll man ihn ersetzen.
- Man soll keine Änderungen im Kindersitz vornehmen oder neue Elemente ohne Billigung einer berechtigten Behörde hinzufügen. Um dem Kind die maximale Sicherheit zu gewährleisten, soll man das Produkt gemäß Empfehlungen in der Bedienungsanleitung befestigen und benutzen.
- Die Plastikteile dieses Kindersitzes können von der Sonne erhitzt werden und die Verbrennungen auf der Haut des Kindes verursachen.
- Schützen Sie Ihr Kind und den Kindersitz vor der Sonne (decken Sie sie z.B. mit einem hellen Kleidungsstück). Wenn der Kindersitz nicht bedeckt ist, lassen Sie ihn nicht in der Sonne. Ansonsten kann der Kindersitz zu heiß für die Haut Ihres Kindes sein.
- Lassen Sie das Kind nie alleine im Fahrzeug.
- Koffer und andere ähnliche Elemente sollen gesichert sein, damit sie im Falle eines Unfalls keine Verletzungen verursachen.
- Man soll den Kindersitz nicht ohne das Polstermaterial benutzen.
- Das Polstermaterial kann nicht durch ein anderes von einem anderen Kindersitz ersetzt werden. Das Polstermaterial bildet ein Bestandteil des Geräts und hat Einfluss auf das Funktionieren der Rückhalteeinrichtung.
- Haben Sie diese Bedienungsanleitung immer dabei.
- Machen Sie sich mit der Bedienungsanleitung des Produzenten des Fahrzeugs vertraut.
- Das Produkt kann nicht mit Autositzgurten montiert werden.

Beschreibung (Abb. 1)

- | | |
|---|--|
| 1. Kopfstütze für die Kleinkinder | 12. Hebel zur Neigung des Sitzes |
| 2. Polstermaterial | 13. Einlage |
| 3. Schutzpolster für den Gurt | 14. Kopfstütze |
| 4. Schultergurt | 15. Regulierung der Höhe der Kopfstütze |
| 5. Klammer der Gurte des Kindersitzes | 16. Das obere Verbindungsglied der Gurte |
| 6. Rote Taste | 17. Versteck für die Bedienungsanleitung |
| 7. Schutzpolster der Klammer | 18. ISOFIX-Rastarme |
| 8. Regulierung der Spannung der Gurte | 19. ISOFIX-Taste |
| 9. Druckknopf des Stützfußes | 20. Regulierung des Stützfußes |
| 10. Taste zur Rotation der Basis (360°) | 21. Stützfuß |
| 11. Basis | 22. ISOFIX-Kappen |

Benutzung

GURTE DES KINDERSITZES ANSCHNALLEN

Um die Gurte des Kindersitzes anzuschallen (Abb. 4):

1. Verbinden Sie die Klammern der Gurte.
2. Stecken Sie die Gurte in die Klammer (5), Sie werden ein „Klicken“ hören.
3. Stellen Sie sicher, dass die Gurte richtig gespannt und nicht verdreht sind.

Um die 5-Punkt-Gurte des Kindersitzes aufzumachen: drücken Sie die rote Taste (F) auf der Klammer und lösen Sie die Gurte.

DIE SPANNUNG DER GURTE REGULIEREN

1. Um die Gurte zu spannen, ziehen Sie am Riemen zur Regulierung der Gurte (8) (Abb. 7).
2. Um die Gurte zu lockern, drücken Sie die Taste zur Regulierung (sie befindet sich am Ende des Gurts zur Regulierung der Spannung) und ziehen Sie an Schultergurten des Kindersitzes (Abb.).

Achtung! Stellen Sie sicher, dass die Gurte des Kindersitzes eng am Körper des Kindes anliegen und dass sie nicht verdreht sind. Stellen Sie sicher, dass die Beckengurte niedrig verlaufen und das Becken des Kindes schützen. Die Gurte sollen eng am Körper des Kindes anliegen, aber nicht zu sehr gespannt sein und kein Unwohlsein hervorrufen.

GURTE DES KINDERSITZES DEMONTIEREN

1. Öffnen Sie den Versteck für die Bedienungsanleitung.
2. Nehmen Sie das obere Verbindungsglied der Gurte (16) aus dem Plastikhaken aus, dann nehmen von ihm die Gurte ab (Abb. 13).
3. Lösen Sie die Gurte maximal (der Kapitel: DIE SPANNUNG DER GURTE REGULIEREN). Das ist wichtig - lassen Sie diesen Punkt nicht aus!

4. Nehmen Sie die Gurte von dem nächsten Verbindungsglied der Gurte ab (Abb. 14 und 15).
5. Rollen Sie die Gurte auf und schieben Sie sie unter das Polstermaterial (Abb. 16)
6. Ziehen Sie die Klammer durch das Polstermaterial des Kindersitzes und stecken Sie sie in den Versteck (Abb. 17)
7. Schließen Sie den Versteck für die Bedienungsanleitung.

Die Riemen können nur entfernt werden, um die Abdeckung zu entfernen.

Die Montage der Gurte soll man in umgekehrter Reihenfolge durchführen.

KOPFSTÜTZE REGULIEREN

1. Lösen Sie maximal die Schultergurte.
2. Um die Höhe der Kopfstütze zu ändern, greifen Sie nach dem Hebel zur Regulierung der Kopfstütze und ziehen Sie daran (15).
3. Wählen Sie die gewünschte Höhe der Kopfstütze (Abb. 5).

Achtung! Die Höhe der Schultergurte ist mit der Höhe der Kopfstütze integriert.

Die Kopfstütze soll man so regulieren, dass die Schultergurte weder zu hoch (auf Höhe der Ohren oder noch höher) noch zu niedrig sind (z.B. hinter dem Rücken des Kindes) (Abb. 6).

1. Kopfstütze zu niedrig.
2. Kopfstütze zu hoch.
3. Kopfstütze richtig reguliert.

KINDERSITZ DREHEN

1. Um den Kindersitz bequem herauszunehmen oder das Kind in den Kindersitz zu setzen:
 - Schieben Sie die Rotationstaste der Basis 360° aus (10).
 - Dann drehen Sie den Kindersitz in die beliebige Richtung (360°).
 - Wenn Sie ein charakteristisches „Klicken“ hören, bedeutet es, dass der Kindersitz auf der gewünschten Position verankert wurde. Dann können Sie sicher sein, dass der Kindersitz richtig gesichert ist.

Abb. 9.

Stellen Sie sicher, dass die Rotationstaste der Basis nach der Änderung der Richtung des Kindersitzes wieder richtig verankert ist.

2. Richtige Lage des Kindersitzes gegenüber der Größe des Kindes
 - a. Rückwärts zu der Fahrtrichtung – 40 – 105 cm
 - b. Vorwärts zu der Fahrtrichtung – 76 – 105 cm

Achtung! Der um 90 Grad gegenüber der Ausgangsposition gedrehte Kindersitz kann nur dazu dienen, das Kind in den Kindersitz zu setzen oder es aus dem Kindersitz

herauszunehmen. Während der Reise darf man das Produkt nicht senkrecht zu der Fahrtrichtung benutzen!

NEIGUNGSWINKEL DES KINDERSITZES ANPASSEN

Greifen Sie nach dem Hebel zur Neigung des Kindersitzes (12), ziehen Sie ihn nach oben und ändern Sie den Neigungswinkel des Kindersitzes (Abb. 10).

Sie können 5 Neigungswinkel des Kindersitzes je nach der Größe des Kindes wählen (Abb. 11).



0 – 18 kg				
Kindersitz rückwärts gerichtet	Kindersitz vorwärts gerichtet			
40 – 105 cm 0 – 3 Jahre	76 – 105 cm 15 Monate – 3 Jahre			
Position Nr. 5 (liegend)	Position Nr. 1	Position Nr. 2	Position Nr. 3	Position Nr. 4
Man darf den Kindersitz nicht vorwärts zur Fahrtrichtung benutzen, bis das Kind 15 Monate alt ist!				

Um den Kindersitz in der Position 5 einzustellen:

1. Stellen Sie den Kindersitz in der Position 4, nach vorwärts gerichtet, ein.
2. Drücken Sie die Rotationstaste der Basis (10), drehen Sie den Kindersitz rückwärts.
3. Ziehen Sie am Hebel zur Neigung des Kindersitzes (12) und neigen Sie den Kindersitz zur Position 4. Das ist eine liegende Position, für kleinere Kinder vorgesehen.

EINLAGE

Die Einlage ist für die Kleinkinder vorgesehen, sie verbessert ihren Komfort und bildet eine zusätzliche Stütze (Punkt 1 auf der Abb. 12). Wenn das Kind mehr Platz im Kindersitz braucht, ziehen Sie die Einlage aus.

	 40-75cm	 >75cm
--	--	--

DAS POLSTERMATERIAL ABNEHMEN

1. Nehmen Sie die 5-Punkt-Sicherheitsgurte ab (Sehen Sie: GURTE DES KINDERSITZES DEMONTIEREN).
2. Nehmen Sie das Polstermaterial von der Rücklehne und der Basis ab.
3. Heben Sie die Kopfstütze zu der höchsten Position hoch.
4. Nehmen Sie das Polstermaterial von der Kopfstütze ab.

Um das Polstermaterial wieder anzuziehen, wiederholen Sie die oben beschriebenen Schritte in umgekehrter Reihenfolge.

DEN STÜTZFUß ANPASSEN

1. Drücken Sie die Taste zur Regulierung des Stützfußes (20) und sie haltend schieben Sie den Stützfuß mit der anderen Hand aus (Abb. 18).
2. Lassen Sie die Taste zur Regulierung erst dann los, wenn der Stützfuß den Boden berührt.
3. Stellen Sie sicher, dass der Stützfuß richtig gezogen ist, berühren Sie ihn, um es zu überprüfen. Die Anzeige des Druckknopfes der Stützfußes (9) soll grün sein. Wenn das nicht der Fall ist, wiederholen Sie den ganzen Prozess von Anfang an.

Achtung! Falls sich in Ihrem Fahrzeug ein Bodenversteck befindet, setzen Sie sich bitte mit dem Produzenten in Verbindung!

Einbau im Fahrzeug

RÜCKWÄRTS GERICHTET (40 – 105 cm)

ISOFIX + Stützfuß

Abb. 19

1. Falls es notwendig ist, legen Sie die ISOFIX-Kappen (22) auf die ISOFIX-Verbindungsglieder im Fahrzeug auf. Sie erleichtern, die ISOFIX-Haken des Kindersitzes einzustecken, wenn die Verbindungsglieder im Fahrzeug schwer zugänglich sind.
2. Drehen Sie den Kindersitz rückwärts zur Fahrtrichtung (Sehen Sie: KINDERSITZ DREHEN). Stellen Sie die fünfte Position zur Neigung des Kindersitzes ein (Sehen Sie: DEN NEIGUNGSWINKEL DES KINDERSITZES ANPASSEN).
3. Drücken Sie die ISOFIX-Taste (19), um die beiden ISOFIX-Rastarme (18) herauszuziehen. Dann nehmen Sie den Kindersitz mit beiden Händen, schieben Sie die beiden ISOFIX-Rastarme in die Haken, die sich am Sitz des Fahrzeugs befinden, bis Sie ein charakteristisches „Klicken“ hören.
4. Drücken Sie den Kindersitz zu dem Autositz zu, damit er eng anliegt.
5. Die grüne Anzeige auf der ISOFIX-Taste muss an beiden Seiten sichtbar sein, dann sind Sie sicher, dass der Kindersitz richtig gesichert und platziert ist.
6. Drücken Sie die Taste zur Regulierung des Stützfußes (20), dann ziehen Sie den Stützfuß aus und passen Sie seine Länge so an, dass er den Boden des Fahrzeugs berührt (die

Anzeige 9 wird grün, wenn der Stützfuß ausreichend ausgezogen wird).

7. Setzen Sie das Kind in den Kindersitz und schnallen Sie es mit den Sicherheitsgurten des Kindersitzes an.

VORWÄRTS GERICHTET (76 – 105 cm)

ISOFIX + Stützfuß

Abb. 20

1. Falls es notwendig ist, legen Sie die ISOFIX-Kappen (22) auf die ISOFIX-Verbindungsglieder im Fahrzeug auf. Sie erleichtern, die ISOFIX-Haken des Kindersitzes einzustecken, wenn die Verbindungsglieder im Fahrzeug schwer zugänglich sind.
2. Drehen Sie den Kindersitz vorwärts zur Fahrtrichtung (Sehen Sie: KINDERSITZ DREHEN). Stellen Sie eine der vier Positionen zur Neigung des Kindersitzes ein (Sehen Sie: DEN NEIGUNGSWINKEL DES KINDERSITZES ANPASSEN).
3. Drücken Sie die ISOFIX-Taste (19), um die beiden ISOFIX-Rastarme (18) herauszuziehen. Dann nehmen Sie den Kindersitz mit beiden Händen, schieben Sie die beiden ISOFIX-Rastarme in die Haken, die sich am Sitz des Fahrzeugs befinden, bis Sie ein charakteristisches „Klicken“ hören.
4. Drücken Sie den Kindersitz zu dem Autositz zu, damit er eng anliegt.
5. Die grüne Anzeige auf der ISOFIX-Taste muss an beiden Seiten sichtbar sein, dann sind Sie sicher, dass der Kindersitz richtig gesichert und platziert ist.
6. Drücken Sie die Taste zur Regulierung des Stützfußes (20), dann ziehen Sie den Stützfuß aus und passen Sie seine Länge so an, dass er den Boden des Fahrzeugs berührt (die Anzeige wird grün, wenn der Stützfuß ausreichend ausgezogen wird).
7. Setzen Sie das Kind in den Kindersitz und schnallen Sie es mit den Sicherheitsgurten des Kindersitzes an.

SEITENSCHUTZ (Abb. 21)

Nach dem Einbau des Kindersitzes im Auto ist der Seitenschutz von der Autotürseite aus immer herauszuziehen.

Reinigung und Wartung

Das Polstermaterial des Kindersitzes soll man in der maximalen Temperatur 30 Grad waschen. Benutzen Sie keine Wäschetrockner. Man soll das Polstermaterial zum Trocknen nicht in der Sonne lassen. Die Plastikteile kann man mit warmem Wasser und einem milden Reinigungsmittel reinigen.

Achtung! Man darf weder starke Detergentia noch Bleichmittel benutzen!

Die Abbildungen sind anschaulich, das wirkliche Aussehen der Produkte kann von den Abbildungen abweichen.

Дорогой Клиент!

Перед первым использованием устройства кресла, пожалуйста, внимательно прочитайте настоящую инструкцию по эксплуатации. Неправильное использование продукта может представлять угрозу для ребенка.

Если у вас есть какие-либо комментарии или вопросы относительно приобретенного продукта, пожалуйста, свяжитесь с нами: help@lionelo.com

Внимание

Это усовершенствованный вариант Детской удерживающей системы i-Size. Согласно Правилам ООН № 129, он был одобрен для использования в сиденьях транспортных средств, совместимых с i-Size, как указано производителем транспортного средства в руководстве по эксплуатации транспортного средства.

В случае сомнений проконсультируйтесь с производителем или продавцом продукта.

Предупреждения

Изделие можно устанавливать только в местах, оснащенных рычагами ISOFIX (обозначены А на рис. 2).

Детальные рекомендации по установке автокресла в автомобиле смотрите: рис 3.

 Надлежащее место установки	 Установка в данном месте возможна только, если передняя подушка безопасности неактивна
 Запрет установки в данном месте	 Установка в данном месте возможна только, если сиденье оснащено рычагами ISOFIX

Безопасность в транспортном средстве:

АЧтобы обеспечить максимальную безопасность для себя и пассажиров во время движения, убедитесь, что:

- Сложенные подлокотники сложены (вертикальное положение).
- Если автокресло установлено на переднем пассажирском сиденье пассажира, оно должно быть максимально смещено назад.
- Все объекты, которые могут привести к повреждению автомобиля в случае столкновения, надежно должны быть надежно закреплены.

- Все пассажиры пристегнуты ремнями безопасности.
- Автокресло не может быть прикреплено с помощью автомобильного ремня безопасности.

Предупреждения:

- Продукт предназначен для детей весом до 18 кг и ростом от 40 до 105 см.
- Если вашему ребенку меньше 15 месяцев, не используйте сиденье по направлению движения!
- Твердые и пластиковые детали детского удерживающего устройства должны быть размещены и установлены таким образом, чтобы при нормальных условиях эксплуатации транспортного средства они не могли быть заблокированы перемещающимся сиденьем или дверью транспортного средства.
- При установке против направления движения не используйте автокресло в местах, где активна передняя подушка безопасности.
- Стабилизирующая подножка должна касаться пола автомобиля. Все ремни безопасности должны быть хорошо подогнаны по размеру. Ремни не должны быть перекручены.
- Убедитесь, что бедренные ремни располагаются на достаточно низком уровне так, чтобы должным образом защитить таз.
- Если изделие подвергалось воздействию сильных факторов (например, удар), его необходимо заменить.
- Не вносите никаких изменений в автокресло и не добавляйте новые элементы без одобрения уполномоченного органа по гомологации. Чтобы обеспечить максимальную безопасность вашего ребенка, оборудование должно быть закреплено и использовано в соответствии с инструкциями.
- Пластиковые элементы этого автокресла могут нагреваться на солнце и вызывать ожоги на коже ребенка.
- Предохраняйте своего ребенка и автокресло от воздействия солнечных лучей (например, накрыв их светлым предметом одежды). Если автокресло не прикрыто, постарайтесь не подвергать его воздействию солнечных лучей. В противном случае автокресло может быть слишком горячим для кожи вашего ребенка.
- Никогда не оставляйте своего ребенка одного в автомобиле.
- Багаж и другие подобные предметы должны быть закреплены таким образом, чтобы они не привели к травмам в случае столкновения.
- Автокресло не должно использоваться без его чехла из материала.
- Чехол не может быть заменен предметом из другого набора. Он является неотъемлемой частью комплекта и влияет на работу удерживающего устройства.
- Всегда имейте настоящее руководство при себе.

- Прочитайте инструкцию по эксплуатации производителя автомобиля.
- Изделие нельзя закреплять ремнями безопасности в автомобиле.

Описание (рис. 1)

- | | |
|---|--|
| 1. Подголовник из материала для самых маленьких | 11. База |
| 2. Чехол автокресла | 12. Рычаг наклона сиденья |
| 3. Защитные подушки плечевого ремня | 13. Редукционный вкладыш |
| 4. Плечевой ремень | 14. Подголовник |
| 5. Пряжка ремня безопасности автокресла | 15. Рычаг регулировки высоты подголовника |
| 6. Кнопка разблокировки ремня безопасности | 16. Верхний разъем ремней |
| 7. Защитная подушка для пряжки | 17. Бардачок для хранения для руководства пользователя |
| 8. Регулятор натяжения ремня | 18. Рычаги ISOFIX |
| 9. Индикатор защелки стабилизирующей подножки | 19. Кнопка ISOFIX |
| 10. Кнопка поворота базы (360 °) | 20. Кнопка регулирования стабилизирующей подножки |
| | 21. Стабилизирующая подножка |
| | 22. Накладки ISOFIX |

Применение

ПРИСТЕГИВАНИЕ РЕМНЕЙ БЕЗОПАСНОСТИ АВТОКРЕСЛА

Чтобы пристегнуть ремни безопасности в автокресле (рис. 4):

1. Соедините пряжки ремня.
2. Вставьте их в пряжку (5), вы услышите характерный «щелчок».
3. Убедитесь, что ремни правильно натянуты и не перекручены.

Чтобы отстегнуть 5-точечные ремни автокресла: нажмите красную кнопку (F) на пряжке и ослабьте ремни.

РЕГУЛИРОВАНИЕ НАТЯЖЕНИЯ РЕМНЕЙ БЕЗОПАСНОСТИ АВТОКРЕСЛА

1. Чтобы натянуть ремни, потяните за ремень регулировки натяжения (8) (Рис. 7).
2. Чтобы ослабить ремни, нажмите кнопку регулировки (расположенную чуть ниже выхода ремня регулировки натяжения) и потяните за плечевые ремни автокресла (Рис. 8).

Внимание! Убедитесь, что ремни безопасности плотно прилегают к телу вашего ребенка и не перекручены. Убедитесь, что бедренные ремни расположены достаточно низко и защищают таз ребенка. Ремни должны плотно прилегать к телу ребенка, но они не должны быть слишком тесными и вызывать дискомфорт.

ДЕМОНТАЖ РЕМНЕЙ БЕЗОПАСНОСТИ АВТОКРЕСЛА

1. Откройте отсек для инструкции.
2. Выньте верхний разъем ремня (16) из пластикового крючка и снимите с него ремни (рис. 13).
3. Ослабьте ремни безопасности максимально (см. Главу: РЕГУЛИРОВАНИЕ НАТЯЖЕНИЯ РЕМНЕЙ БЕЗОПАСНОСТИ АВТОКРЕСЛА). Это важно - не пропустите этот пункт!
4. Снимите ремни со следующего разъема ремней (см. Рисунки 14 и 15).
5. Сверните и вставьте ремни под тканевый чехол (рис. 16).
6. Проденьте пряжку через тканевый чехол автокресла и поместите ее в отсек для хранения инструкции (Рис. 17).
7. Закройте отсек для инструкции.

Ремни можно снять только для снятия крышки.

Установка ремней осуществляется в обратном порядке.

РЕГУЛИРОВАНИЕ ПОДГОЛОВНИКА

1. Ослабьте максимально плечевые ремни.
2. Чтобы изменить высоту подголовника, возьмите и потяните рычаг регулировки высоты подголовника (15).
3. Выберите желаемую высоту подголовника (Рис. 5).

Внимание! Высота плечевых ремней интегрирована с высотой подголовника.

Подголовник должен быть отрегулирован так, чтобы плечевые ремни располагались не слишком высоко (по линии ушей или выше) или слишком низко (например, за спиной ребенка). Смотрите рис. 6.

1. Подголовник отрегулирован слишком низко.
2. Подголовник отрегулирован слишком высоко.
3. Правильно отрегулированный подголовник.

ВРАЩЕНИЕ АВТОКРЕСЛА

1. Чтобы комфортно извлечь или поместить ребенка в автокресло:
 - Выдвиньте кнопку вращения базы 360° (10).
 - Затем поверните сиденье в любом направлении (360°).
 - Когда вы слышите характерный «щелчок», это означает, что сиденье закреплено в нужном положении. Тогда вы можете быть уверены, что автокресло надежно закреплено.

Смотрите рис. 9.

Убедитесь, что кнопка вращения базы зафиксирована на месте после изменения направления автокресла.

2. Правильное положение автокресла с учетом роста ребенка:
 - a. Против направления движения - 40 - 105 см
 - b. По направлению движения - 76 - 105 см

Внимание! Автокресло, повернутое на 90 градусов от исходного положения, можно использовать только для помещения или извлечения ребенка из автокресла. Не используйте изделие перпендикулярно направлению движения во время путешествия!

РЕГУЛИРОВКА УГЛА НАКЛОНА СИДЕНЬЯ

Возьмитесь за рычаг наклона сиденья (12), потяните и измените угол наклона автокресла (рис. 10). Вы можете выбрать 5 положений наклона автокресла, в зависимости от размеров ребенка (рис. 11)

0 - 18 kg				
Против направления движения	По направлению движения			
40 - 105 см 0 - 3 года	76 - 105 см 15месяцев - 3 года			
Положение № 5 (лежа)	Положение №1	Положение №2	Положение №3	Положение №4
Запрещается использовать кресло по направлению движения пока ребенку не исполнится 15 месяцев!				

Чтобы установить автокресло в положение 5:

1. Поместите автокресло в четвертое положение по направлению движения.
2. Нажмите кнопку вращения базы (10), поверните детское сиденье назад.
3. Потяните рычаг наклона сиденья (12) и наклоните сиденье в положение 5. Это положение лежа, предназначенное для маленьких детей.

РЕДУКЦИОННЫЙ ВКЛАДЫШ

Вкладыш предназначен для самых маленьких детей, повышает их комфорт и обеспечивает дополнительную поддержку (см. : 1 на рис. 12). Если ребенку требуется больше места в кресле, вытащите редуционный вкладыш.

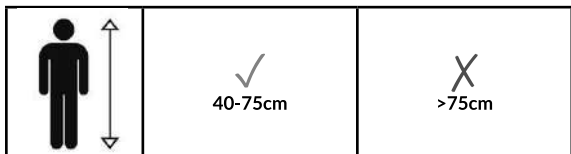

ДЕМОНТАЖ ЧЕХЛА

1. Снимите 5-точечные ремни безопасности (см. Снятие ремней безопасности).
2. Снимите чехол со спинки и базы.
3. Поднимите подголовник в крайнее верхнее положение.
4. Снимите чехол с подголовника.

Чтобы снова надеть чехол, повторите вышеизложенное в обратном порядке.

РЕГУЛИРОВКА СТАБИЛИЗИРУЮЩЕЙ ПОДНОЖКИ

1. Нажмите кнопку регулировки стабилизирующей ножки (20) и, удерживая ее, вытяните подножку другой рукой (Рис. 18).
2. Отпустите кнопку регулировки только тогда, когда стабилизирующая подножка касается пола.
3. Убедитесь, что она правильно разложена, подвигайте ей, чтобы проверить это. Индикатор защелки стабилизирующей подножки должен быть зеленый (9). Если это не так, повторите процесс с самого начала.

Внимание! Если ваш автомобиль имеет напольный отсек, пожалуйста, свяжитесь с производителем!

Установка в автомобиле

ПРОТИВ НАПРАВЛЕНИЯ ДВИЖЕНИЯ (40 – 105 см)

ISOFIX + стабилизирующая подножка

Смотри: рис. 19

1. При необходимости вставьте накладки ISOFIX (22) в разъемы ISOFIX в автомобиле. Они облегчают присоединение крючков ISOFIX кресла, когда автомобильные разъемы труднодоступны.
2. Поверните автокресло против направления движения (см. :ВРАЩЕНИЕ АВТОКРЕСЛА). Установите пятое положение наклона сиденья (см. РЕГУЛИРОВКА УГЛА НАКЛОНА АВТОКРЕСЛА).
3. Нажмите кнопку ISOFIX (19), чтобы выдвинуть оба рычага ISOFIX (18). Затем возьмитесь за сиденье двумя руками, крепко вдавите два рычага ISOFIX в защелки на сиденье автомобиля, пока они не зафиксируются (18), и вы услышите

характерный «щелчок».

4. Нажмите на сиденье по направлению к автокреслу, чтобы полностью прижать его к сиденью автомобиля.
5. Зеленый индикатор на кнопке ISOFIX должен быть виден с обеих сторон, тогда вы можете быть уверены, что сиденье правильно закреплено и размещено.
6. Нажмите кнопку регулировки стабилизирующей подножки (20), затем вытяните подножку и отрегулируйте ее длину так, чтобы она касалась пола автомобиля (индикатор (9) загорится зеленым цветом, когда стабилизирующая подножка достаточно выдвинута).
7. Усадите ребенка в кресле и пристегните его ремнями безопасности

ПО НАПРАВЛЕНИЮ ДВИЖЕНИЯ (76 – 105 см)

ISOFIX + стабилизирующая подножка

Смотри: рис. 20

1. При необходимости вставьте накладки ISOFIX (22) в разъемы ISOFIX в автомобиле. Они облегчают присоединение крючков ISOFIX кресла, когда автомобильные разъемы труднодоступны.
2. Поверните автокресло против направления движения (см. :ВРАЩЕНИЕ АВТОКРЕСЛА). Установите одно из четырех положений наклона сиденья (см. РЕГУЛИРОВКА УГЛА НАКЛОНА АВТОКРЕСЛА).
3. Нажмите кнопку ISOFIX (19), чтобы выдвинуть оба рычага ISOFIX (18). Затем возьмитесь за сиденье двумя руками, крепко вдавите два рычага ISOFIX в защелки на сиденье автомобиля, пока они не зафиксируются (18), и вы услышите характерный «щелчок».
4. Нажмите на сиденье по направлению к автокреслу, чтобы полностью прижать его к сиденью автомобиля.
5. Зеленый индикатор на кнопке ISOFIX должен быть виден с обеих сторон, тогда вы можете быть уверены, что сиденье правильно закреплено и размещено.
6. Нажмите кнопку регулировки стабилизирующей подножки (Y), затем вытяните подножку и отрегулируйте ее длину так, чтобы она касалась пола автомобиля (индикатор (9) загорится зеленым цветом, когда стабилизирующая подножка достаточно выдвинута).
7. Усадите ребенка в кресле и пристегните его ремнями безопасности.

БОКОВАЯ ЗАЩИТА (рис. 21)

Всегда снимайте боковую защиту со стороны двери автомобиля после установки сиденья в автомобиль.

Чистка и уход

Чехол кресла стирать при максимальной температуре 30 градусов. Не используйте сушилки при сушке. Чехол не должен подвергаться воздействию солнечных лучей для высыхания.

Пластиковые детали можно чистить с помощью теплой воды и мягкого моющего средства.

Внимание! Ни в коем случае нельзя использовать сильные моющие или отбеливающие средства!

Фотографии имеют иллюстративный характер, реальный вид изделий может отличаться от представленного на фотографиях.

IT

Gentile Cliente!

Si prega di leggere attentamente questo manuale prima di utilizzare il seggiolino per la prima volta. L'uso improprio del prodotto può mettere in pericolo la vita del bambino.

Se hai commenti o domande su un prodotto acquistato, contattaci:

help@lionelo.com

Nota





Si tratta di una variante rinforzata del Sistema di ritenuta per bambini di serie i-Size. In conformità al Regolamento ONU 129, è stato approvato per l'uso sui sedili dei veicoli compatibili con i-Size, come indicato dal costruttore del veicolo nel manuale d'uso.

In caso di dubbio, consultare il produttore o il rivenditore del sistema di ritenuta.

Avvertenze

Il prodotto è adatto solo per l'installazione nei posti dotati di agganci ISOFIX (contrassegnati con A in fig. 2).

Per istruzioni dettagliate sull'installazione del seggiolino nel veicolo, vedi: fig. 3.

 Posto di montaggio corretto	 L'installazione qui è possibile solo se l'airbag anteriore non è attivo
 Divieto di montaggio in questo posto	 L'installazione in questo posto è possibile solo se il sedile è dotato di agganci ISOFIX

Sicurezza nel veicolo:

Per garantire la massima sicurezza possibile per se stesso e per i tuoi passeggeri durante la guida, assicurati che:

- I braccioli pieghevoli sono piegati (posizione verticale).
- Se il seggiolino è montato sul sedile anteriore del passeggero, quel sedile è spinto all'indietro il più possibile.
- Eventuali oggetti che potrebbero causare danni alla macchina in caso di collisione devono essere adeguatamente protetti.
- Tutti i passeggeri hanno le cinture di sicurezza allacciate.

Il seggiolino non deve essere allacciato con la cintura di sicurezza dell'auto.

Avvertenze:

- Il prodotto è destinato a bambini fino a 18 kg e di altezza compresa tra 40 e 105 cm.
- Se il tuo bambino ha meno di 15 mesi, non utilizzare il seggiolino rivolto in avanti rispetto al senso di marcia!
- I componenti duri e le parti in plastica del sistema di ritenuta devono essere posizionati e installati in modo da non poter rimanere intrappolati da un sedile o da una porta scorrevole del veicolo in condizioni d'uso normali.
- Per l'installazione rivolta all'indietro, non utilizzare il seggiolino nei posti dove è attivo l'airbag anteriore.
- La gamba stabilizzatrice deve essere a contatto con il suolo del veicolo. Tutte le cinture di sicurezza che trattengono il bambino devono essere ben adattate alle sue dimensioni. Le cinture non devono essere attorcigliate.
- Assicurarsi che le cinture addominali scorrano basse per fissare correttamente il bacino.
- Se il prodotto è stato esposto a forti influenze (come l'impatto), sostituirlo.
- Non apportare modifiche al seggiolino o aggiungere nuovi componenti senza l'approvazione dell'autorità di omologazione. Per garantire la massima sicurezza per il bambino, l'attrezzatura deve essere montata e utilizzata come specificato nelle istruzioni.
- Le componenti in plastica di questo seggiolino possono riscaldarsi al sole e causare ustioni sulla pelle del bambino.
- Proteggo il bambino e il seggiolino dal sole (ad esempio, coprendolo con un capo d'abbigliamento leggero). Se il sedile non è coperto, cercare di non esporlo al sole. Altrimenti il seggiolino potrebbe essere troppo caldo per la pelle del tuo bambino.
- Non lasciate mai il proprio bambino solo in un veicolo.
- I bagagli e altri oggetti simili devono essere fissati in modo da non causare lesioni in caso di collisione.
- Non si dovrebbe usare il seggiolino senza il suo rivestimento in materiale.
- L'imbottitura non può essere sostituita da un elemento di un altro set. Fa parte integrante

del set e influisce sul funzionamento del sistema di ritenuta.

- Portare sempre con sé questa istruzione d'uso.
- Si prega di consultare l'istruzione d'uso del costruttore del veicolo.
- Il prodotto non può essere montato con le cinture di sicurezza dell'auto.

Descrizione (fig. 1)

- | | |
|---|---|
| 1. Poggiatesta in tessuto per i più piccoli | 12. Leva d'inclinazione del sedile |
| 2. Imbottitura del seggiolino | 13. Inserto di riduzione |
| 3. Cuscini di protezione della cintura delle spalle | 14. Poggiatesta |
| 4. Cintura delle spalle | 15. Leva di regolazione dell'altezza del poggiatesta |
| 5. Fibbia delle cinture del seggiolino | 16. Connettore superiore delle cinture |
| 6. Pulsante di slacciamento delle cinture | 17. Vano per l'istruzione d'uso |
| 7. Cuscino di protezione della fibbia | 18. Bracci ISOFIX |
| 8. Regolatore di tensione delle cinture | 19. Pulsante ISOFIX |
| 9. Indicatore del congegno a scatto della gamba stabilizzatrice | 20. Pulsante di regolazione della gamba stabilizzatrice |
| 10. Pulsante di rotazione della base (360 °) | 21. Gamba stabilizzatrice |
| 11. Base | 22. Coperture ISOFIX |

Uso

ALLACCIAMENTO DELLE CINTURE DEL SEGGIOLINO

Per allacciare le cinture nel seggiolino (fig. 4):

1. Collegare le fibbie delle cinture.
2. Inserirle nelle fibbie (5), sentirai un caratteristico „click”.
3. Assicurarsi che le cinture siano ben tese e non attorcigliate.

Per slacciare le cinture a 5 punti del seggiolino: premere il pulsante rosso (F) sulla fibbia e allentare le cinture.

REGOLAZIONE DI TENSIONE DELLE CINTURE DEL SEGGIOLINO

1. Per stringere le cinture, tirare il cinturino di regolazione della tensione (8) (fig. 7).
2. Per allentare le cinture, premere il pulsante di regolazione (è situato sotto l'uscita della cintura della cintura di regolazione della tensione) e tirare le cinture delle spalle del seggiolino (fig. 8).

Attenzione! Assicurati che le cinture di sicurezza del seggiolino si adattino perfettamente al corpo del bambino e che non siano attorcigliate. Assicurati che le cinture addominali siano basse e che proteggano il bacino del bambino. Le cinture devono essere vicino al corpo del bambino, ma non troppo strette e causare disagio.

SMONTAGGIO DELLE CINTURE DEL SEGGIOLINO

1. Aprire il vano per l'istruzione.
2. Sfilare il connettore delle cinture superiore (16) dall'aggancio di plastica, e poi togliere le cinture (fig. 13).
3. Allentare al massimo le cinture (vedi capitolo: REGOLAZIONE DI TENSIONE DELLE CINTURE DEL SEGGIOLINO). È importante - non saltare questo punto!
4. Sfilare le cinture da un altro connettore delle cinture (vedi: fig. 14 e 15).
5. Arrotolare e inserire le cinture sotto l'imbracatura di tessuto (fig. 16)
6. Portare la fibbia attraverso attraverso l'imbottitura di tessuto del seggiolino e nasconderla nel vano (fig. 17)
7. Chiudere il vano per l'istruzione.

Le cinghie possono essere rimosse solo per rimuovere il coperchio.

Il montaggio delle cinture va eseguito in ordine inverso.

REGOLAZIONE DEL POGGIATESTA

1. Allentare al massimo le cinture delle spalle
2. Per cambiare l'altezza del poggiatesta, afferrare e tirare la leva di regolazione dell'altezza del poggiatesta (15).
3. Scegliere l'altezza del poggiatesta desiderata (fig. 5).

Attenzione! L'altezza delle cinture delle spalle è integrata nell'altezza del poggiatesta.

Regolare il poggiatesta in modo che le cinture delle spalle non siano troppo alte (sulla linea delle orecchie o anche più alte) o troppo basse (ad es. dietro le spalle del bambino). Vedi: fig. 6.

1. Poggiatesta regolato troppo basso.
2. Poggiatesta regolato troppo alto.
3. Poggiatesta regolato correttamente.

ROTAZIONE DEL SEGGIOLINO

1. Per la rimozione o il posizionamento confortevole del bambino nel seggiolino:
 - Spingere il pulsante di rotazione della base 360° (10).
 - Poi girare il seggiolino in qualsiasi direzione (360°).
 - Un caratteristico „click”, che sentirai indicherà che il seggiolino è ancorato nella posizione desiderata. Così puoi essere sicuro che il seggiolino auto sia correttamente fissato.

Vedi: fig. 9.

Assicurati che il pulsante di rotazione della base sia ancorato di nuovo in posizione dopo il cambio della direzione del seggiolino.

2. Posizionamento corretto del seggiolino rispetto alla statura del bambino:

- a. Indietro rispetto al senso di marcia – 40 – 105 cm
- b. Avanti rispetto al senso di marcia – 76 – 105 cm

Attenzione! Il seggiolino può essere utilizzato solo per inserire o rimuovere il bambino dal seggiolino ruotato di 90 gradi rispetto alla sua posizione iniziale. Durante il viaggio non utilizzare il prodotto perpendicolarmente al senso di marcia!

ADDATTAMENTO DELL'ANGOLO D'INCLINAZIONE DEL SEDILE

Afferrare la leva di inclinazione del sedile (12), tirare verso l'alto e modificare l'angolo di inclinazione del seggiolino (fig. 10).

È possibile scegliere 5 posizioni di inclinazione del seggiolino a seconda delle dimensioni del bambino (fig. 11)

0 – 18 kg				
Indietro rispetto al senso di marcia	Avanti rispetto al senso di marcia			
40 – 105 cm 0 – 3 anni	76 – 105 cm 15 mesi – 3 anni			
Posizione n. 5 (sdraiata)	Posizione n. 1	Posizione n. 2	Posizione n. 3	Posizione n. 4
Non utilizzare il seggiolino rivolto in avanti rispetto al senso di marcia fino a quando il bambino non ha finito 15 mesi!				

Per regolare il seggiolino in posizione 5:

1. Posizionare il seggiolino in posizione quarta, avanti rispetto al senso di marcia.
2. Premere il pulsante di rotazione della base (10), girare il seggiolino indietro rispetto al senso di marcia.
3. Tirare la leva di inclinazione del sedile (12) e inclinare il seggiolino alla posizione 5. Questa è una posizione sdraiata, dedicata ai bambini più piccoli.

INSERTO DI RIDUZIONE

L'inserto è stato progettato per i bambini più piccoli, migliora il loro comfort e fornisce un ulteriore sostegno. (vedi: 1 in fig. 12). Se il bambino avesse bisogno di più spazio nel seggiolino, estrarre l'inserto di riduzione.

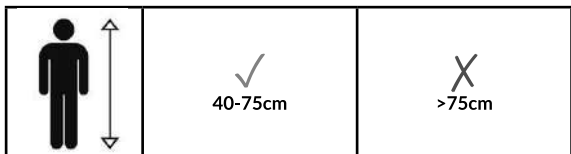

RIMOZIONE DELL'IMBOTTITURA

1. Togliere le cinture di sicurezza del seggiolino a 5 punti (vedi: SMONTAGGIO DELLE CINTURE DEL SEGGIOLINO).
2. Rimuovere l'imbottitura del seggiolino dallo schienale e dalla base.
3. Alzare il poggiatesta alla posizione più alta.
4. Rimuovere l'imbottitura dal poggiatesta.

Per riapplicare l'imbottitura, ripetere i passaggi precedenti in ordine inverso.

ADDATTAMENTO DELLA GAMBA STABILIZZATRICE

1. Premere il pulsante di regolazione della gamba stabilizzatrice (20) e tenendolo, sfilare la gamba con un'altra mano (fig. 18).
2. Rilasciare il pulsante di regolazione solo quando la gamba stabilizzatrice tocchi il suolo.
3. Assicurati che sia correttamente estesa, spostarla per verificare.

L'indicatore del congelamento di blocco della gamba stabilizzatrice (9) deve essere verde. In caso contrario, creare l'intero processo dall'inizio.

Attenzione! Se nel tuo veicolo è presente un vano portaoggetti da pavimento, contatta il produttore!

Installazione in macchina

INDIETRO RISPETTO AL SENSO DI MARCIA (40 – 105 cm)

ISOFIX + gamba stabilizzatrice

Vedi: fig. 19

1. Se è necessario, applicare le coperture ISOFIX (22) sui connettori ISOFIX in macchina. Rendono più facile l'inserimento degli agganci ISOFIX del seggiolino, quando i connettori in macchina sono poco disponibili.
2. Girare il seggiolino indietro rispetto al senso di marcia (vedi: ROTAZIONE DEL SEGGIOLINO). Impostare la quinta posizione d'inclinazione del sedile (vedi: ADDATTAMENTO DELL'ANGOLO DI INCLINAZIONE DEL SEDILE).
3. Premere il pulsante ISOFIX (19) per estrarre entrambi i bracci ISOFIX (18). Poi afferrare il sedile con entrambe le mani, inserire saldamente i due bracci ISOFIX negli agganci posti sul divano dell'auto finché i bracci (18) si incastrano e sentirai un caratteristico „click”.

4. Spingere il sedile verso il seggiolino per massimizzare la pressione sul divano dell'auto.
5. L'indicatore verde sul pulsante ISOFIX deve essere visibile su entrambi i lati, così si ha la sicurezza che il sedile è correttamente protetto e posizionato.
6. Premere il pulsante di regolazione della gamba stabilizzatrice (20), poi estrarla e adattare la sua lunghezza in modo che sia a contatto con il suolo del veicolo (indicatore (9) cambierà il colore in verde quando la gamba stabilizzatrice sarà sufficientemente estesa).
7. Mettere il bambino sul seggiolino e allacciare le cinture di sicurezza

AVANTI RISPETTO AL SENSO DI MARCIA (76 – 105 cm)

ISOFIX + gamba stabilizzatrice

Vedi: fig. 20

1. Se è necessario, applicare le coperture ISOFIX (22) sui connettori ISOFIX in macchina. Rendono più facile l'inserimento degli agganci ISOFIX del seggiolino, quando i connettori in macchina sono poco disponibili.
2. Girare il seggiolino avanti rispetto al senso di marcia (vedi: ROTAZIONE DEL SEGGIOLINO). Impostare una di quattro posizioni di inclinazione del sedile (vedi: ADATTAMENTO DELL'ANGOLO D'INCLINAZIONE DEL SEDILE).
3. Premere il pulsante ISOFIX (19) per estrarre i due bracci ISOFIX (18). Poi afferrare il sedile con entrambe le mani, inserire saldamente i due bracci ISOFIX negli agganci posti sul divano dell'auto finché i bracci (18) si incastrano e sentirai un caratteristico „click“.
4. Spingere il sedile verso il seggiolino per massimizzare la pressione sul divano dell'auto.
5. Indicatore verde sul pulsante ISOFIX (X) deve essere visibile su entrambi i lati, così si ha la sicurezza che il sedile è correttamente protetto e posizionato.
6. Premere il pulsante di regolazione della gamba stabilizzatrice (Y), poi estrarla e adattare la sua lunghezza in modo che sia a contatto con il suolo del veicolo (l'indicatore cambierà il colore in verde, quando la gamba stabilizzatrice sarà sufficientemente estesa).
7. Mettere il bambino sul seggiolino e allacciare le cinture di sicurezza.

PROTEZIONE LATERALE (fig. 21)

Una volta installato il seggiolino auto in macchina, estrarre sempre la protezione laterale dal lato della portiera.

Pulizia e conservazione

Lavare l'imbottitura del seggiolino ad una temperatura massima di 30 gradi. Non utilizzare essiccatori durante l'asciugatura. Non esporre l'imbottitura al sole per l'asciugatura. Le componenti in plastica possono essere pulite con acqua calda e detergente blando.

Attenzione! In nessun caso devono essere utilizzati detersivi forti o agenti sbiancanti!

Le foto sono solo a scopo illustrativo, l'aspetto reale dei prodotti può differire da quello mostrato nelle immagini.

FR

Cher client!

Avant d'utiliser le siège-auto bébé pour la première fois, lisez attentivement ce mode d'emploi. Un usage inapproprié du produit peut mettre la vie de l'enfant en danger.

Si vous avez des questions ou remarques relatives au produit acheté, n'hésitez pas à nous contacter à l'adresse i: help@lionelo.com

Attention





C'est un variant renforcé du Dispositif de retenue pour enfants de série i-Size. Conformément au règlement ONU N°129, il a été approuvé pour l'utilisation sur les sièges des voitures compatibles avec i-Size, comme le fabricant du véhicule l'a indiqué dans la notice d'utilisation de la voiture.

En cas de doute, il est nécessaire de contacter le fabricant ou le vendeur du produit.

Avertissements

Le produit ne peut être installé que dans les endroits équipés des points d'ancrage ISOFIX (indiqués comme A sur la Fig. 2).

Des instructions détaillées concernent l'installation du siège-auto bébé dans une voiture, voir : Fig 3.

 Un endroit correct de l'installation	 L'installation dans cet endroit n'est possible que si le coussin gonflable avant n'est pas activé
 L'installation dans cet endroit est interdite	 L'installation dans cet endroit est possible uniquement si le siège voiture est équipé de points d'ancrage ISOFIX

Sécurité au bord du véhicule:

Afin d'assurer la sécurité maximale à vous et à vos passagers lors du trajet, assurez-vous que:

- Les accoudoirs pliables sont pliés (position verticale).

- Si le siège-auto bébé est installé sur le siège avant du passager, le siège doit être écarté au maximum vers l'arrière.
 - Tous les objets qui pourraient causer des dégâts dans le véhicule en cas de collision sont bien sécurisés.
 - Tous les passagers ont les ceintures de sécurité attachées.
- Il est interdit d'attacher le siège-auto bébé à l'aide des ceintures de sécurité.

Avvertissements :

- Le produit est destiné aux enfants dont le poids n'est pas supérieur à 18 kg et dont la taille est comprise entre 40 et 105 cm.
- Si votre enfant a moins de 15 mois, n'utilisez pas le siège-auto bébé dans le sens de la route !
- Des éléments durs et des pièces en plastique du dispositif de retenue pour enfants devraient être placés et installés de manière à ce qu'ils ne puissent être piégés par le siège coulissant ou les portes du véhicule dans des conditions normales d'utilisation.
- Dans le cas de l'installation dos à la route, ne pas utiliser le siège-auto bébé dans les endroits où le coussin gonflable est activé.
- Le pied stabilisateur doit être en contact avec le sol du véhicule. Toutes les ceintures de sécurité retenant l'enfant doivent être bien ajustées à sa taille. Les ceintures ne peuvent pas être vrillées.
- Assurez-vous que les sangles abdominales passent bas et qu'elles protègent le bassin de l'enfant.
- Si le produit a été exposé à des facteurs forts (comme par exemple un choc), il est nécessaire de le remplacer.
- Il est interdit de réaliser quelques modifications que ce soit dans le siège-auto bébé ou d'ajouter de nouveaux éléments sans accord préalable de l'autorité chargée de l'homologation. Pour assurer la sécurité maximale à votre enfant, installez et utilisez le dispositif conformément aux instructions.
- Les éléments en plastique de ce siège-auto bébé peuvent se chauffer au soleil et provoquer des brûlures sur la peau de l'enfant.
- Protégez votre enfant et le siège-auto bébé contre le soleil (par exemple, couvrez-le avec des vêtements à couleur claire). Si le siège-auto bébé n'est pas couvert, essayez de ne pas l'exposer au rayonnement solaire. Sinon, le siège-auto bébé peut être trop chaud pour la peau de votre enfant.
- Ne laissez jamais l'enfant sans surveillance dans le véhicule.
- Les bagages et d'autres éléments similaires devraient être sécurisés pour ne pas causer des blessures en cas de collision.
- Évitez d'utiliser le siège-auto bébé sans sa garniture en tissu.

- La garniture ne peut pas être remplacé par un élément provenant d'un autre kit. Elle fait partie intégrante du kit et a une influence sur le fonctionnement du dispositif de retenue.
- Gardez ce mode d'emploi toujours avec vous.
- Veuillez lire le mode d'emploi du fabricant du véhicule.
- Le produit ne peut pas être monté avec des ceintures de sécurité de voiture.

Description (Fig. 1)

- | | |
|---|---|
| 1. Appui-tête en tissu pour les plus petits | 12. Levier d'inclinaison du siège-auto |
| 2. Garniture du siège-auto bébé | 13. Coussin réducteur |
| 3. Coussins protecteurs de la sangle thoracique | 14. Appui-tête |
| 4. Sangle thoracique | 15. Levier de réglage de la hauteur de l'appui-tête |
| 5. Boucle du harnais du siège-auto bébé | 16. Connecteur supérieur des sangles |
| 6. Bouton de détachement du harnais | 17. Cache pour le mode d'emploi |
| 7. Coussins protecteurs de la boucle | 18. Bras du système ISOFIX |
| 8. Réglage de tension du harnais du siège-auto | 19. Bouton ISOFIX |
| 9. Indicateur de verrouillage du pied stabilisateur | 20. Bouton de réglage du pied stabilisateur |
| 10. Bouton de rotation de la base (360°) | 21. Pied stabilisateur |
| 11. Base | 22. Guides ISOFIX |

Usage

ATTACHER LE HARNAIS DU SIÈGE-AUTO BÉBÉ

Afin d'attacher le harnais dans le siège-auto bébé (Fig. 4):

1. Réunissez les languettes des sangles.
2. Insérez-les dans la boucle (5), vous entendrez un « clic » caractéristique.
3. Assurez-vous que les sangles sont bien tendues et non-vrillées.

Pour détacher le harnais du siège-auto bébé à 5 points : appuyez sur le bouton rouge (F) sur la boucle et relâchez les sangles.

RÉGLAGE DE TENSION DU HARNAIS DU SIÈGE-AUTO

1. Pour serrer les sangles, tirez la sangle de réglage de la tension (8) (Fig. 7).
2. Pour desserrer les sangles, appuyez sur le bouton de réglage (il se trouve juste en dessous de la sortie de la sangle de réglage de la tension) et tirez les sangles thoraciques du siège-auto bébé (Fig. 8).

Attention! Assurez-vous que les courroies du harnais sont bien serrées contre corps de l'enfant et qu'elles ne sont pas vrillées. Assurez-vous que les sangles abdominales passent bas et

qu'elles protègent le bassin de l'enfant. Les sangles devraient être bien serrées contre le corps de l'enfant, néanmoins elles ne devraient pas être trop serrées ni provoquer un inconfort.

DEMONTAGE DU SYSTEME DE HARNAIS

1. Ouvrez la cachette pour le mode d'emploi.
2. Faites sortir le connecteur supérieur des sangles (16) de l'attache en plastique, puis ôtez les sangles de celle-ci (Fig. 13).
3. Relâchez les sangles au maximum (voir chapitre : RÉGLAGE DE LA TENSION DU SYSTEME DE HARNAIS). C'est important – n'omettez pas ce point !
4. Ôtez les sangles du prochain connecteur des sangles (voir : Fig. 15).
5. Enroulez et insérez les sangles sous la garniture en tissu (Fig. 16)
6. Faites passer la boucle à travers la garniture en tissu du siège-auto bébé et cachez-la dans la cachette (Fig. 17)
7. Fermez la cachette pour le mode d'emploi.

Les courroies ne peuvent être retirées que pour retirer le couvercle.

L'installation du harnais doit être effectuée dans l'ordre inverse.

RÉGLAGE DE LA HAUTEUR DE L'APPUI-TÊTE

1. Relâchez les sangles thoraciques au maximum.
2. Pour changer la hauteur de l'appui-tête, prenez et tirez le levier de réglage de la hauteur de l'appui-tête (15).
3. Choisissez la hauteur désirée de l'appui-tête (Fig. 5).

Attention! La hauteur des sangles thoraciques est coordonnée avec la hauteur de l'appui-tête.

Il est nécessaire de régler l'appui-tête de façon à ce que les sangles thoraciques ne soient pas ni trop haut (au niveau des oreilles ou plus haut), ni trop bas (par exemple derrière le dos de l'enfant). Voir : Fig. 6.

1. L'appui-tête placé trop bas.
2. L'appui-tête placé trop haut.
3. L'appui-tête placé correctement.

ROTATION DU SIÈGE-AUTO

1. Afin de mettre ou de prendre l'enfant du siège-auto bébé sans problème :
 - Faites sortir la bouton de rotation de la base 360° (10).
 - Puis, tournez le siège-auto en direction de votre choix (360°).
 - Un « clic » caractéristique signifie que le siège-auto s'est accroché dans une position désirée. À ce moment-là, vous serez sûr que le siège-auto bébé est correctement sécurisé.

Voir : Fig. 9.

Assurez-vous que le bouton de rotation de la base s'est accroché de nouveau sur sa place après le changement de la direction du siège-auto.

2. Le positionnement correct du siège-auto bébé par rapport à la taille de l'enfant:
 - a. Dos à la route – 40 – 105 cm
 - b. Dans le sens de la route – 76 – 105 cm

Attention ! Le siège-auto bébé tourné de 90 degrés par rapport à la position initiale ne peut servir qu'à la mise et à la prise de l'enfant dans ou du siège-auto bébé. Lors d'un voyage, il est interdit d'utiliser le produit positionné perpendiculairement par rapport au sens de la route!

AJUSTEMENT DE L'ANGLE D'INCLINAISON DU SIÈGE-AUTO BÉBÉ

Prenez le levier (12), tirez-le vers le haut et changez l'angle d'inclinaison du siège-auto (Fig. 10). Vous pouvez choisir parmi 5 positions d'inclinaison du siège-auto en fonction de la taille de l'enfant (Fig. 11)

0 – 18 kg				
Dos à la route	Dans le sens de la route			
40 – 105 cm 0 – 3 ans	76 – 105 cm 15 mois – 3 ans			
Position N°5 (couchée)	Position N°1	Position N°2	Position N°3	Position N°4
Il est interdit d'utiliser le siège-auto bébé dans le sens de la route jusqu'à ce que l'enfant n'atteigne l'âge de 15 mois !				

Afin de positionner le siège-auto en position 5 :

1. Placez le siège-auto bébé dans la position numéro quatre, dans le sens de la route.
2. Appuyez sur le bouton de rotation de la base (10), tournez le siège-auto dos à la route.
3. Tirez le levier d'inclinaison du siège-auto (12) et inclinez le siège-auto jusqu'à la position 5. C'est une position couchée dédiée aux enfants plus petits.

COUSSIN REDUCTEUR

Le coussin réducteur est dédié aux enfants les plus petits, il améliore leur confort et constitue un appui supplémentaire (voir : 1 sur la Fig. 12). Si l'enfant a besoin de plus d'espace dans le siège-auto, ôtez le coussin réducteur.

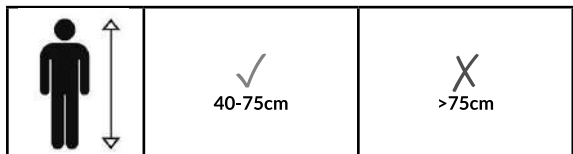

ENLÈVEMENT DE LA HOUSSE

1. Enlevez les sangles à 5 points du siège-auto (voir : DEMONTAGE DU SYSTEME DE HARNAIS).
2. Ôtez la garniture du siège-auto bébé du dossier et de la base.
3. Soulevez l'appui-tête jusqu'à la position la plus haute.
4. Ôtez la garniture de l'appui-tête.

Afin de mettre la garniture de nouveau, répétez les opérations décrites ci-dessus dans l'ordre inverse.

AJUSTEMENT DU PIED STABILISATEUR

1. Appuyez sur le bouton du pied stabilisateur (20) et en le tenant, faites sortir le pied avec l'autre main (Fig. 18).
2. Ne relâchez le bouton de réglage qu'après que le pied stabilisateur touche le sol.
3. Assurez-vous qu'il est correctement déployé, bougez-le pour le vérifier.

L'indicateur de verrouillage du pied stabilisateur (9) devrait être vert. Sinon, répétez tout le procédé depuis le début.

Attention ! S'il y a une trappe de rangement au plancher dans votre véhicule, contactez le fabricant !

Installation dans un véhicule

DOS À LA ROUTE (40 – 105 cm)

ISOFIX + pied stabilisateur

Voir : Fig. 19

1. Si nécessaire, mettez les guides ISOFIX (Z) sur les points d'ancrage ISOFIX au bord de la voiture. Ils rendent l'accrochage des pinces ISOFIX du siège-auto bébé plus facile quand les crochets dans le véhicule sont peu accessibles.
2. Tournez le siège-auto bébé dos à la route (voir : ROTATION DU SIÈGE-AUTO). Fixez la cinquième position d'inclinaison du siège-auto bébé (voir : AJUSTEMENT DE L'ANGLE D'INCLINAISON DU SIÈGE-AUTO BÉBÉ).
3. Appuyez sur le bouton ISOFIX (19) pour faire sortir les deux bras de verrouillage ISOFIX (18). Ensuite, prenez le siège entre vos mains, insérez fermement les deux bras ISOFIX

dans les crochets qui se trouvent dans la banquette du véhicule jusqu'à ce que les bras (18) se cliquent et vous entendiez un clic caractéristique.

4. Poussez le siège-auto bébé vers le siège de véhicule afin de l'appuyer au maximum à la banquette du véhicule.
5. L'indicateur vert sur le bouton ISOFIX doit être visible sur les deux côtés, de cette façon vous serez sûr que le siège est correctement sécurisé et placé.
6. Appuyez sur le bouton de réglage du pied stabilisateur (20), puis faites sortir le pied et ajustez sa longueur pour qu'il soit en contact avec le sol du véhicule (l'indicateur (9) changera la couleur en vert quand la pied stabilisateur sera suffisamment étendu).
7. Installez l'enfant dans le siège-auto et attachez-le à l'aide du harnais

DANS LE SENS DE LA ROUTE (76 – 105 cm)

ISOFIX + pied stabilisateur

Voir : Fig. 20

1. Si nécessaire, mettez les guides ISOFIX (22) sur les point d'ancrage ISOFIX au bord de la voiture. Ils rendent l'accrochage des pinces ISOFIX du siège-auto bébé plus facile quand les crochets dans le véhicule sont peu accessibles.
2. Tournez le siège-auto bébé dans le sens de la route (voir : ROTATION DU SIÈGE-AUTO). Fixez l'une des quatre position d'inclinaison du siège-auto bébé (voir : AJUSTEMENT DE L'ANGLE D'INCLINAISON DU SIÈGE-AUTO BÉBÉ).
3. Appuyez sur le bouton ISOFIX (19) pour faire sortir les deux bras de verrouillage ISOFIX (19). Ensuite, prenez le siège entre vos mains, insérez fermement les deux bras ISOFIX (18) dans les crochets qui se trouvent dans la banquette du véhicule jusqu'à ce que les bras se cliquent et vous entendiez un clic caractéristique.
4. Poussez le siège-auto bébé vers le siège de véhicule afin de l'appuyer au maximum à la banquette du véhicule.
5. L'indicateur vert sur le bouton ISOFIX (X) doit être visible sur les deux côtés, de cette façon vous serez sûr que le siège est correctement sécurisé et placé.
6. Appuyez sur le bouton de réglage du pied stabilisateur (Y), puis faites sortir le pied et ajustez sa longueur pour qu'il soit en contact avec le sol du véhicule (l'indicateur changera la couleur en vert quand la pied stabilisateur sera suffisamment étendu).
7. Installez l'enfant dans le siège-auto et attachez-le à l'aide du harnais.

PROTECTION LATÉRALE (fig. 21)

Lorsque le siège-auto est installé dans la voiture, sortez toujours la protection latérale de la porte de la voiture.

Lavage et entretien

Laver la garniture du siège-auto bébé à une température de 30 degrés. Lors du séchage, évitez d'utiliser des sèche-linges. Ne pas exposer la garniture au rayonnement solaire afin de la sécher. Les éléments en plastique peuvent être nettoyés à l'aide d'un détergent délicat.

Attention! Dans aucun cas, n'utilisez des détergents forts ni des agents de blanchiment!

Les photos sont à caractère informatif, l'apparence réelle des produits peut varier de celle présentée sur les photos

ES

Estimado Cliente:

Lea atentamente este manual del usuario antes de utilizar la silla de seguridad por primera vez. El uso inadecuado del producto puede poner en peligro la vida de su hijo.

Si tiene algún comentario o pregunta sobre el producto comprado, póngase en contacto con nosotros: help@lionelo.com

Nota

Esta es una variante mejorada del sistema de retención infantil i-Size. De conformidad con el Reglamento n° 129 de las Naciones Unidas, ha sido homologado para su uso en los asientos de vehículos compatibles con i-Size, según lo indicado por el fabricante del vehículo en el manual del usuario del vehículo.

En caso de duda, consulte al fabricante o vendedor del producto.

Advertencias

El producto es adecuado para el montaje solo en lugares equipados con soportes ISOFIX (marcados con A en la fig. 2).

Para obtener instrucciones detalladas sobre cómo instalar la silla infantil en el vehículo, consulte la Fig. 3.



Lugar de montaje correcto



El montaje en este lugar solo es posible si el airbag delantero no está activo.



Está prohibido instalar en este lugar.



El montaje en este lugar solo es posible si el asiento está equipado con soportes ISOFIX.

Seguridad del vehículo:

Para mantener la máxima seguridad para usted y los pasajeros durante la marcha, asegúrese de que:

- Los apoyabrazos plegables estén plegados (posición vertical).
- Si la silla está montada en el asiento del pasajero delantero, el asiento esté retrocedido al tope.
- Cualquier objeto que pueda causar daños al automóvil en caso de colisión esté adecuadamente protegido.
- Todos los pasajeros usen cinturones de seguridad.

La silla no se puede abrochar con un cinturón de seguridad de coche.

Advertencias:

- El producto está destinado a niños de hasta 18 kg de peso y con una altura de entre 40 y 105 cm.
- Si su hijo tiene menos de 15 meses de edad, ¡no use la silla de seguridad en dirección de la marcha!
- Las partes duras y las piezas plásticas del sistema de retención infantil deben colocarse e instalarse de modo que no puedan quedar atrapados por un asiento corredizo o una puerta del vehículo en condiciones normales de uso.
- Para la instalación en dirección contraria a la marcha, no use la silla infantil donde el airbag delantero está activo.
- La pata de estabilización deberá estar en contacto con el suelo del vehículo. Todos los cinturones de seguridad que sujeten al niño deberán ajustarse a su tamaño. Los cinturones no deben estar torcidos.
- Asegúrese de que los cinturones abdominales estén bajos para asegurar adecuadamente la pelvis.
- Si el producto ha estado expuesto a factores fuertes (como el impacto), debe reemplazarse.
- No realice ningún cambio en la silla infantil ni añada nuevos componentes sin la aprobación de la autoridad de homologación. Para garantizar la máxima seguridad para el niño, el equipo debe fijarse y utilizarse de acuerdo con las instrucciones del manual.
- Las partes de plástico de esta silla infantil pueden calentarse al sol y causar quemaduras de la piel del niño.
- Proteja a su hijo y la silla de seguridad del sol (por ejemplo, cubriéndolos con una prenda

de vestir brillante). Si la silla no está cubierta, trate de no exponerla al sol. De lo contrario, la silla infantil puede estar demasiado caliente para la piel de su hijo.

- Nunca deje a su hijo solo en el vehículo.
- El equipaje y artículos similares deben estar asegurados para que no causen ninguna lesión en caso de colisión.
- La silla infantil no debe usarse sin su revestimiento de tela.
- El revestimiento no puede reemplazarse por uno de otro conjunto. Es una parte integral del conjunto e influye en el funcionamiento del sistema de retención.
- Lleve siempre consigo este manual de instrucciones.
- Consulte el manual del fabricante del vehículo.
- El producto no se puede abrochar con cinturones de seguridad.

Descripción (Fig. 1)

- | | | | |
|-----|--|-----|--|
| 1. | Reposacabezas de tela para los más pequeños | 11. | Base |
| 2. | Revestimiento de la silla | 12. | Palanca de inclinación del asiento |
| 3. | Cojines protectores para el cinturón de hombro | 13. | Almohadilla |
| 4. | Cinturón de hombro | 14. | Reposacabezas |
| 5. | Hebilla del cinturón de seguridad de la silla | 15. | Palanca de ajuste de altura del reposacabezas |
| 6. | Botón de apertura del cinturón de seguridad | 16. | Conector superior de los cinturones |
| 7. | Cojín protector de la hebilla | 17. | Compartimento de almacenamiento el manual de usuario |
| 8. | Regulador de tensión de los cinturones | 18. | Brazos ISOFIX |
| 9. | Indicador de cierre de la pata de estabilización | 19. | Botón ISOFIX |
| 10. | Botón de rotación de la base (360°) | 20. | Botón de ajuste de la pata de estabilización |
| | | 21. | Pata de estabilización |
| | | 22. | Accesorios ISOFIX |

Usos

ABROCHAR EL CINTURÓN DE SEGURIDAD

Para abrochar el cinturón de seguridad de la silla (Fig. 4):

1. Conecte las hebillas de los cinturones.
2. Insértelos en la hebilla (5), oirá un «clic» característico.
3. Asegúrese de que los cinturones estén correctamente tensados y no torcidos.

Para desabrochar los cinturones de seguridad de 5 puntos, presione el botón rojo (F) en la hebilla y afloje los cinturones.

AJUSTE DE LA TENSIÓN DE LOS CINTURONES DE SEGURIDAD DE LA SILLA INFANTIL

1. Para apretar los cinturones, tire de la correa de ajuste de tensión (8) (Fig. 7).
 2. Para aflojar los cinturones, presione el botón de ajuste (ubicado justo debajo de la salida de la correa de ajuste de tensión) y tire de los cinturones de hombro de la silla (Fig. 8).
- ¡Atención!** Asegúrese de que los cinturones de seguridad de la silla se adhieran bien al cuerpo del niño y no estén torcidos. Asegúrese de que los cinturones abdominales estén bajo y protejan la pelvis del niño. Los cinturones deben estar ajustados al cuerpo del niño, pero no deben estar demasiado apretados y causar molestias.

DESABROCHAR LOS CINTURONES DE SEGURIDAD DE LA SILLA INFANTIL

1. Abra el compartimento para el manual de usuario.
2. Extienda el conector superior de los cinturones (16) del gancho de plástico y luego retire los cinturones (Fig. 13).
3. Afloje los cinturones tanto como sea posible (consulte el capítulo: AJUSTE DE LA TENSIÓN DE LOS CINTURONES DE SEGURIDAD DE LA SILLA INFANTIL). Es importante: ¡no omita este punto!
4. Retire los cinturones del conector siguiente de los cinturones (Figs. 14 y 15).
5. Enrolle e inserte los cinturones debajo del revestimiento de tela (Fig. 16).
6. Pase la hebilla a través del revestimiento de tela de la silla y colóquela en el compartimento de almacenamiento (Fig. 17).
7. Cierre el compartimento para el manual de usuario.

Los cinturones solo se pueden desmontar para quitar el revestimiento.

Instale los cinturones en orden inverso.

AJUSTE DEL REPOSACABEZAS

1. Afloje los cinturones hombro tanto como sea posible.
2. Para cambiar la altura del reposacabezas, agarre y tire de la palanca de ajuste de la altura del reposacabezas (15).
3. Seleccione la altura deseada del reposacabezas (Fig. 5).

¡Atención! La altura de los cinturones de hombro está integrada con la altura del reposacabezas.

Ajuste el reposacabezas de modo que los cinturones de hombro no estén demasiado altos (en la línea de las orejas o más altos) o demasiado bajo (por ejemplo, detrás de la espalda del niño). Consulte: Fig. 6.

1. Reposacabezas demasiado bajo.
2. Reposacabezas demasiado alto.
3. Reposacabezas correctamente ajustado.

ROTACIÓN DE LA SILLA

1. Para sacar o colocar cómodamente al niño en la silla infantil:
 - Tire del botón de rotación de la base 360° (10).
 - Luego gire la silla en cualquier dirección (360°).
 - Un «clic» característico significa que la silla queda anclada en la posición deseada. Ahora puede estar seguro de que la silla infantil está bien instalada.

Consulte: Fig. 9.

Asegúrese de que el botón de rotación de la base esté anclado de nuevo en su lugar después de cambiar la dirección de la silla.

2. Posición correcta de la silla infantil en relación con la altura del niño:
 - a. En dirección contraria a la marcha: 40 a 105 cm
 - b. En dirección de la marcha: 76 a 105 cm

¡Atención! Una silla girada 90 grados desde la posición inicial solo se puede usar para colocar o sacar al niño. ¡No utilice el producto perpendicular a la dirección de la marcha durante el viaje!

AJUSTE DEL ÁNGULO DE INCLINACIÓN DEL ASIENTO

Agarre la palanca de inclinación del asiento (12), tire hacia arriba y cambie el ángulo de inclinación de la silla infantil (Fig. 10).

Puede seleccionar 5 posiciones de inclinación de la silla infantil dependiendo del tamaño del niño (Fig. 11).

0 – 18 kg				
En dirección contraria a la marcha	En dirección de la marcha			
40 a 105 cm 0 a 3 años	76 a 105 cm 15 meses a 3 años			
Posición nº 5 (tumbada)	Posición nº 1	Posición nº 2	Posición nº 3	Posición nº 4
¡No use la silla infantil en dirección de la marcha hasta que el niño tenga 15 meses de edad!				

Para colocar la silla infantil en la posición 5:

1. Coloque la silla infantil en la posición cuarta en dirección de la marcha.

- Presione el botón de rotación de la base (10), gire la silla infantil para que quede en dirección contraria a la marcha.
- Tire de la palanca de inclinación del asiento (12) e incline la silla infantil hasta la posición 5. Es una posición tumbada, dedicada a los niños más pequeños.

ALMOHADILLA

La almohadilla está diseñada para los niños más pequeños, mejora su comodidad y proporciona soporte adicional (consulte: 1 en la Fig. 12). Si su hijo necesita más espacio en la silla infantil, saque la almohadilla.

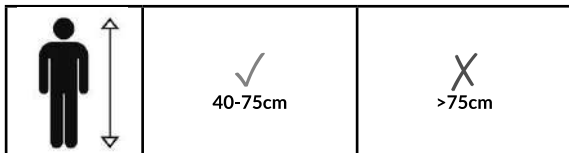

RETIRAR EL REVESTIMIENTO

- Retire los cinturones de seguridad de 5 puntos (consulte: DESABROCHAR LOS CINTURONES DE SEGURIDAD DE LA SILLA INFANTIL).
- Retire el revestimiento de la silla infantil del respaldo y la base.
- Levante el reposacabezas a la posición más alta.
- Retire el revestimiento de la reposacabezas.

Para volver a colocar el revestimiento, repita los pasos anteriores en orden inverso.

AJUSTE DE LA PATA DE ESTABILIZACIÓN

- Presione el botón de ajuste de la pata de estabilización (20) con la otra mano (Fig. 18).
- Suelte el botón de ajuste solo cuando la pata de estabilización toque el suelo.
- Asegúrese de que esté bien extendida, muévela para comprobarlo.

El indicador de cierre de la pata de estabilización (9) debe ser verde. Si no, repita el proceso desde el principio.

¡Atención! Si hay un compartimento de almacenamiento en el suelo de su vehículo, póngase en contacto con el fabricante!

Instalación en el vehículo

EN DIRECCIÓN CONTRARIA A LA MARCHA (40 a 105 cm)

ISOFIX + pata de estabilización

Consulte: Fig. 19.

- Si es necesario, coloque los accesorios ISOFIX (22) en los conectores ISOFIX del vehículo.

Facilitan la sujeción de los anclajes ISOFIX de la silla infantil cuando los conectores del vehículo no son de fácil acceso.

2. Gire la silla infantil en dirección contraria a la marcha (consulte: ROTACIÓN DE LA SILLA). Ajuste la posición quinta de inclinación del asiento (consulte: AJUSTE DEL ÁNGULO DE INCLINACIÓN DEL ASIENTO).
3. Pulse el botón ISOFIX (19) para extraer ambos brazos ISOFIX (18). Luego agarre el asiento con dos manos, inserte los dos brazos ISOFIX firmemente en los ganchos del asiento del coche hasta que los brazos (18) se encajen y escuche el característico «clic».
4. Empuje el asiento hacia el asiento del coche para empujarlo al tope contra el asiento del coche.
5. El indicador verde en el botón ISOFIX debe ser visible en ambos lados, entonces puede estar seguro de que el asiento está correctamente asegurado y posicionado.
6. Presione el botón de ajuste de la pata de estabilización (20), luego tire de la pata y ajuste su longitud para que esté en contacto con el suelo del vehículo (el indicador (9) se vuelve verde cuando la pata de estabilización está lo suficientemente extendida).
7. Coloque al niño en la silla infantil y abroche los cinturones de seguridad de la silla.

EN DIRECCIÓN DE LA MARCHA (76 a 105 cm)

ISOFIX + pata de estabilización

Consulte: Fig. 20.

1. Si es necesario, coloque los accesorios ISOFIX (22) en los conectores ISOFIX del vehículo. Facilitan la sujeción de los anclajes ISOFIX de la silla infantil cuando los conectores del vehículo no son de fácil acceso.
2. Gire la silla infantil en dirección de la marcha (consulte: ROTACIÓN DE LA SILLA). Ajuste una de las cuatro posiciones de inclinación del asiento (consulte: AJUSTE DEL ÁNGULO DE INCLINACIÓN DEL ASIENTO).
3. Pulse el botón ISOFIX (19) para extraer ambos brazos ISOFIX (18). Luego agarre el asiento con dos manos, inserte los dos brazos ISOFIX (18) firmemente en los ganchos del asiento del coche hasta que los brazos se encajen y escuche el característico «clic».
4. Empuje el asiento hacia el asiento del coche para empujarlo al tope contra el asiento del coche.
5. El indicador verde en el botón ISOFIX (X) debe ser visible en ambos lados, entonces puede estar seguro de que el asiento está correctamente asegurado y posicionado.
6. Presione el botón de ajuste de la pata de estabilización (Y), luego tire de la pata y ajuste su longitud para que esté en contacto con el suelo del vehículo (el indicador se vuelve verde cuando la pata de estabilización está lo suficientemente extendida).
7. Coloque al niño en la silla infantil y abroche los cinturones de seguridad de la silla.

PROTECCIÓN LATERAL (fig. 21)

Una vez instalada la silla en el coche, extienda siempre la protección lateral en el lado de la puerta del coche.

Limpieza y mantenimiento

Lave la cubierta del asiento a una temperatura máxima de 30 grados. No utilice secadoras. No exponga el producto a la luz solar para su secado. Las piezas de plástico se pueden limpiar con agua tibia y un detergente suave.

¡Atención! ¡En ninguna circunstancia se deben usar detergentes fuertes o lejía!

Las fotos son para fines ilustrativos, la apariencia real de los productos puede diferir de la presentada en las fotos.

NL

Geachte Klant!

Voordat het autostoeltje voor de eerste keer wordt gebruikt, moet deze handleiding zorgvuldig worden gelezen. Onjuist gebruik van het product kan het leven van het kind in gevaar brengen.

Hebt u opmerkingen of vragen over het product, neem dan contact met ons op:

help@lionelo.com

Let op

Het is een versterkte variant van i-Size-kinderbeveiligingssysteem. Volgens VN-Reglement nr. 129 is goedgekeurd voor gebruik op de zitplaatsen van voertuigen die compatibel met i-Size zijn zoals door de autofabrikant in de handleiding van het voertuig aangegeven.

Raadpleeg bij twijfel de fabrikant of de verkoper van het product.

Waarschuwingen

Het product moet worden geïnstalleerd met behulp van het ISOFIX-systeem dat wordt ondersteund door extra veiligheidsvoorzieningen (gemarkeerd met A afb. 2).

Gedetailleerde instructies over hoe het autostoeltje moet worden geïnstalleerd zie afb. 3.



Correcte installatieplaats



Montage is enkel mogelijk indien de frontale airbag niet actief is



Verbod van montage op deze locatie



Montage op deze locatie is enkel mogelijk als de zitplaats met ISOFIX-bevestigingen is uitgerust

Veiligheid in de auto:

Om de veiligheid van uzelf en uw passagiers tijdens het rijden zo goed mogelijk te waarborgen, moet ervoor worden gezorgd.

- De elleboogsteunen zijn ingeklapt (rechtopstaande positie).
- Als de autostoel op de voorste passagier zetel is gemonteerd, wordt de autostoel zo ver mogelijk naar achteren geschoven.
- Alle voorwerpen die bij een aanrijding schade aan de auto kunnen toebrengen, zijn goed vastgezet.
- Alle passagiers hebben de veiligheidsgordels vastgemaakt.

Het autostoeltje mag niet met een autogordel worden vastgemaakt.

Waarschuwingen:

- Het product is geschikt voor kinderen tot 18 kg en tussen 40 en 105 cm lang.
- Als uw kind jonger is dan 15 maanden, gebruik dan geen voorwaarts gericht autostoeltje!
- Zorg ervoor dat de autostoel ergens wordt bevestigd waar er geen harde voorwerpen en kunststof onderdelen, tussen portieren of verstelbare passagierszetels kunnen vastklemmen wanneer het stoeltje onder normale omstandigheden is gebruikt.
- Bij montage met achterwaarts gerichte autostoel gebruik de stoel niet waar de voorste airbag actief is.
- De stabilisatiepoot moet in contact met de grond van de auto zijn. De veiligheidsgordels waarmee uw kind wordt vastgehouden, moeten goed aan zijn grootte worden aangepast. De veiligheidsgordels mogen niet zijn gedraaid.
- Zorg ervoor dat de heupgordels laag lopen en het bekken voldoende beveiligen.
- Als het product is blootgesteld aan sterke invloeden (bv. stoten/aanrijding) wordt blootgesteld, moet dan worden vervangen.
- Wijzig niets aan de autostoel en voeg geen nieuwe onderdelen toe zonder de goedkeuring van de goedkeuringsinstantie. Om het kind maximale veiligheid te garanderen, moet de uitrusting volgens de instructies worden bevestigd en gebruikt.
- De kunststof onderdelen van dit autostoeltje kunnen in de zon warm worden en vervolgens de brandwonden veroorzaken.
- Bescherm uw kind en het autostoeltje tegen de zon (bv. door ze met een lichtgekleurd kledingstuk af te schermen). Als de autostoel niet is afgeschermd, dan niet aan de zon bloot te stellen. Anders kan het autostoeltje te warm zijn voor de huid van uw kind.

- Laat uw kind nooit alleen in een auto.
- Bagage en andere voorwerpen moeten zo worden vastgezet dat ze bij een aanrijding geen letsel kunnen veroorzaken.
- De stoel mag niet zonder de textiel hoes worden gebruikt.
- De hoes kan niet door een andere uit een andere set worden vervangen. Het is een integraal onderdeel van de set en beïnvloedt de werking van het beveiligingssysteem.
- Neem deze gebruiksaanwijzing altijd mee.
- Het is verplicht om de gebruiksaanwijzing van de voertuigfabrikant te lezen.
- Het product kan niet met auto-veiligheids gordels worden vastgezet.

Omschrijving (afb. 1)

- | | |
|---|--|
| 1. Stoffen hoofdsteen voor kinderen | 12. Verstelhendel van de zitplaats |
| 2. Hoes van het autostoeltje | 13. Stoelbekleding |
| 3. Beschermende bekleding voor schoudergordel | 14. Hoofdsteen |
| 4. Schouderriem | 15. Hendel voor het verstellen van de hoofdsteenhoogte |
| 5. Gesp van kinderveiligheids gordel | 16. Bovenste gordelaansluiting |
| 6. Knop voor gordelontgrendeling | 17. Opslagcompartiment voor gebruiksaanwijzing |
| 7. Beschermende bekleding voor de gesp | 18. ISOFIX-armen |
| 8. Afstelling van de gordelspanning | 19. ISOFIX-knop |
| 9. Indicator voor steunpootbevestiging | 20. Steunpoot- verstelknop |
| 10. Rotatieknop van de basis (360°) | 21. Steunpoot |
| 11. Basis | 22. ISOFIX pads |

Toepassing

KINDERVEILIGHEIDSGORDELS VASTMAKEN

Om de kinderveiligheids gordels vast te maken (afb. 4):

1. Sluit de gordelgespen aan.
2. Plaats ze zo in de gesp (5) dat karakteristieke "klik" is hoorbaar.
3. Zorg ervoor dat de veiligheids gordels goed gespannen en niet gedraaid zijn.

Om de 5-punten-gordels van het autostoeltje los te maken: druk op de rode knop (F) op de gesp en maak de gordels los.

DE SPANNING VAN DE VEILIGHEIDSGORDEL AFSTELLEN

1. Om de veiligheids gordel te spannen, de spanband aan te spannen (8) (afb. 7).
2. Om de veiligheids gordel los te maken, op de verstelknop (die zich de spanband bevindt) te drukken en aan de schouderriemen van het autostoeltje te trekken (afb. 8).

Let op! Zorg ervoor dat de veiligheidsgordels strak om het lichaam van het kind lopen en dat ze niet zijn gedraaid. Zorg ervoor dat de heupgordels laag lopen en het bekken van het kind beschermen. De riemen moeten strak om het lichaam van het kind lopen, maar mogen niet te strak zijn en ongemak veroorzaken.

VEILIGHEIDSGORDEL DEMONTEREN

1. Open de opslagcompartiment voor gebruiksaanwijzing
2. Trek de bovenste aansluiting van gordels (16) van de kunststof bevestiging los en verwijder vervolgens de gordels (afb. 16)
3. Maak de gordels zo los mogelijk (zie hoofdstuk DE SPANNING VAN DE VEILIGHEIDSGORDEL AFSTELLEN) Belangrijk - sla dit punt niet over!
4. Schuif de gordels van een andere gordelsaansluiting (zie: afb. 14 en 15).
5. Rol en steek de gordels onder de stoffen hoes (afb. 16)
6. Trek de gesp door de bekleding van het kinderzitje en verberg hem in het opbergvakje (afb. 17)
7. Sluit de opslagcompartiment voor gebruiksaanwijzing.

De gordels kunnen enkel worden verwijderd om de hoes te verwijderen.

Monteer de gordels in omgekeerde volgorde.

HOOFDSTEUN VERSTELLEN

1. Maak de schouderriemen zoveel mogelijk los.
2. Om de hoogte van de hoofdsteun te verstellen de hendel voor de hoogteverstelling van de hoofdsteun (15) vastmaken en trekken.
3. Stel de gewenste hoogte van de hoofdsteun af (afb. 5).

Let op! De hoogte van de schouderriemen is met de hoogte van de hoofdsteun geïntegreerd.

De hoofdsteun moet zo worden afgesteld dat de schouderriemen niet te hoog (ter hoogte van de oorlijn of iets hoger) of te laag (bv. achter de rug van het kind) lopen. Zie: afb. 6.

1. Hoofdsteun te laag afgesteld.
2. Hoofdsteun te hoog afgesteld.
3. Hoofdsteun correct afgesteld.

AUTOSTOELTJE ROTEREN

1. Om het kind comfortabel uit het autostoeltje te halen of te plaatsen:
 - Schuif de rotatieknop van de basis 360° (10).
 - Draai vervolgens het autostoeltje in gewenste richting (360°).
 - Wanneer de kenmerkende 'klik' hoorbaar is, betekent dit dat het autostoeltje in de

gewenste positie is verankerd. Op die manier weet je zeker dat het autostoeltje goed vastzit.

Zie: afb. 9.

Zorg ervoor dat de draaiknop van het onderstel weer op zijn plaats zit nadat het autostoeltje de richting heeft veranderd.

2. Juiste positie van het autostoeltje ten opzichte van de lengte van het kind:
 - a. Achterwaarts gericht – 40 – 105 cm
 - b. Voorwaarts gericht – 76 – 105 cm

Let op! Het autostoeltje gedraaid met 90 graden tegenover zijn oorspronkelijke stand kan alleen worden gebruikt om het kind in het autostoeltje te plaatsen of het eruit te halen. Gebruik het product tijdens het reizen niet in de dwarsrichting van de reisrichting!

HOEKINSTELLING VAN HET ZITJE AFSTELLEN

Pak de hendel voor de hoekinstelling van het autostoeltje (12) vast, trek hem omhoog en verander de hoek van het zitje (afb. 10).

Kies uit 5 verstelposities, afhankelijk van de grootte van uw kind (afb. 11)

0 – 18 kg				
Als achterwaarts gerichte autostoeltje	Als voorwaarts gerichte autostoeltje			
40 – 105 cm leeftijd van 0 – 3 jaar	76 – 105 cm leeftijd van 15 maanden – 3 jaar			
Positie nr. 5 (liegend)	Positie nr. 1	Positie nr. 2	Positie nr. 3	Positie nr. 4
Niet voorwaarts gericht gebruiken voordat het kind 15 maanden wordt!				

Om het autostoeltje in de positie 5 af te stellen:

1. Stel het autostoeltje in positie vier af, voorwaarts gericht.
2. Druk op de draaiknop van het onderstel (10), draai het stoeltje naar achteren.
3. Trek aan de hendel voor hoekinstelling (12) en zet het stoeltje in stand 5. Het is een ligstand speciaal voor kleinere kinderen.

STOELBEKLEDING

Die extra stoelbekleding is ontworpen voor de allerkleinsten om hun comfort te verbeteren

en extra steun te bieden (zie 1 op afb. 12). Wanneer het kind meer ruimte in het autostoeltje nodig heeft, moet die bekleding worden verwijderd.

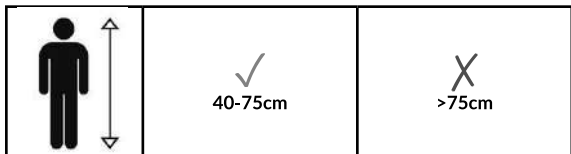

HOES VERWIJDEREN:

1. Verwijder de 5-punten- veiligheidsgordels (zie VEILIGHEIDSGORDEL DEMONTEREN).
2. Verwijder de hoes van de rugleuning en het onderstel.
3. Zet de hoofdsteun in de hoogste stand.
4. Verwijder de hoes van de hoofdsteun.

Om de hoes opnieuw aan te brengen de bovenstaande stappen in omgekeerde volgorde herhalen.

STABILISATIEPOOT AANPASSEN

1. Druk op de verstelknop van de stabilisatiepoot (20) en terwijl de knop ingedrukt wordt gehouden de poot met de andere hand uitschuiven (afb. 18).
2. Laat de verstelknop pas los wanneer de stabilisatiepoot de grond raakt.
3. Controleer dat het goed is uitgetrokken, beweeg hem om dit te controleren.

De vergrendelingsindicator van de stabilisatiepoot (9) moet groen zijn. Is dit niet het geval, herhaal dan het hele proces vanaf het begin.

Let op! Wanneer uw voertuig is uitgerust met een vloerlocker, neem dan contact op met de fabrikant!

Installatie in de auto

ACHTERWAARTS GERICHT (40 - 105 cm)

ISOFIX + stabilisatiepoot

Zie: afb. 19

1. Bevestig zo nodig de Isofix-pads (22) aan de Isofix-aansluitingen in de auto. Zij maken het gemakkelijker de ISOFIX-bevestigingen van het zitje aan te brengen wanneer de aansluitingen van de auto niet gemakkelijk toegankelijk zijn.
2. Draai het autostoeltje achterwaarts gericht (zie AUTOSTOELTJE ROTEREN). Stel de hoekinstelling in de vijfde positie in (zie: HOEKINSTELLING VAN HET ZITJE AFSTELLEN)
3. Druk op de Isofix-knop (19) om beide Isofix-armen (18) uit te trekken. Pak vervolgens het

zitje met beide handen vast, duw de twee Isofix-armen stevig in de bevestigingen in het autostoeltje totdat de armen (18) in elkaar grijpen en de kenmerkende "klik" hoorbaar is.

4. Duw het zitje naar de autostoel toe, om het zo ver mogelijk tegen de autostoel aan te drukken.
5. De groene indicator op de ISOFIX-knop moet aan beide kanten zichtbaar zijn, dan weet je zeker dat het autostoeltje goed vastzit en goed geplaatst is.
6. Druk op de afstelknop van de stabilisatorpoot (20), verleng vervolgens de poot en stel de lengte zo af dat deze in contact komt met de vloer van de auto (de indicator (9) wordt groen wanneer de stabilisatorpoot gepast verlengd is).
7. Zet uw kind in het autostoeltje en maak het vast met de veiligheidsgordel

VOORWAARTS GERICHT (76 – 105 CM)

ISOFIX + stabilisatiepoot

Zie: afb. 20

1. Bevestig zo nodig de Isofix-pads (22) aan de Isofix-aansluitingen in de auto. Zij maken het gemakkelijker de ISOFIX-bevestigingen van het autostoeltje aan te brengen wanneer de aansluitingen van de auto niet gemakkelijk toegankelijk zijn.
2. Draai het autostoeltje voorwaarts gericht (zie AUTOSTOELTJE ROTEREN). Stel één van de vier posities van de hoekinstelling in (zie: HOEKINSTELLING VAN HET ZITJE AFSTELLEN)
3. Druk op de Isofix-knop (19) om beide Isofix-armen (18) uit te trekken. Pak vervolgens het autostoeltje met beide handen vast, duw twee ISOFIX-armen (18) stevig in de bevestigingen in het autostoeltje totdat de armen in elkaar grijpen en de kenmerkende "klik" hoorbaar is.
4. Duw het zitje naar de autostoel toe, om het zo ver mogelijk tegen de autostoel aan te drukken.
5. De groene indicator op de ISOFIX-knop (X) moet aan beide kanten zichtbaar zijn, dan weet je zeker dat het autostoeltje goed vastzit en goed geplaatst is.
6. Druk op de afstelknop van de stabilisatorpoot (Y), verleng vervolgens de poot en stel de lengte zo af dat deze in contact komt met de vloer van de auto (de indicator wordt groen wanneer de stabilisatorpoot gepast verlengd is).
7. Zet uw kind in het autostoeltje en maak het vast met de veiligheidsgordel

ZIJAFSCHERMING (afb. 21)

Nadat het zitje in de auto is geïnstalleerd, moet de zijbescherming altijd aan de kant van de autodeur worden uitgeschoven.

Reiniging en onderhoud

Was de bekleding bij een temperatuur van 30 graden. Bij het drogen mogen geen droogmachines

worden gebruikt. De bedekking niet blootstellen aan zonlicht om te drogen. De kunststof onderdelen kunnen worden gereinigd met warm water en een mild schoonmaakmiddel.

Let op! Gebruik geen sterke chemische reinigingsmiddelen voor dit product te reinigen.

De afbeeldingen dienen alleen ter illustratie, het werkelijke uiterlijk van de producten kan van het uiterlijk op de afbeeldingen verschillen.

LT

Gerbiamas Kliente!

Prieš pirmą kartą naudodami automobilinę kėdutę, atidžiai perskaitykite šias naudojimo instrukcijas. Netinkamas produkto naudojimas gali kelti pavojų vaiko gyvybei.

Jei turite pastabų ar klausimų apie įsigytą produktą, nedvejodami susisieki su mumis: help@lionelo.com





Dėmesio

Tai sustiprintas „i-Size“ vaikiško palaikymo įrenginio variantas. Pagal JT taisyklę Nr. 129, jis buvo patvirtintas naudoti su „i-Size“ suderinamų transporto priemonių sėdynėmis, kaip nurodė transporto priemonės gamintojas transporto priemonės vadove.

Jei abejojate, pasitarkite su gaminio gamintoju arba pardavėju.

Įspėjimai

Gaminys tinka montuoti tik tose vietose, kuriose yra ISOFIX laikikliai (2 pav. Pažymėti kaip A). Išsamias kėdutės montavimo į transporto priemonę instrukcijas rasite 3 pav.

 Teisinga montavimo vieta	 Šioje vietoje galima montuoti tik tuo atveju, jei priekinė oro pagalvė nėra įjungta
 Šioje vietoje montuoti draudžiama	 Montavimas čia įmanomas tik tuo atveju, jei sėdynėje yra ISOFIX laikikliai

Sauga transporto priemonėje:

Kad užtikrintumėte kuo didesnę saugumą sau ir savo keleiviams vairuodami, įsitikinkite, kad:

- Sulankstomi alkūnių ramsčiai yra sulankstyti (vertikali padėtis).

- Jei kėdutė yra pritvirtinta prie priekinės keleivio sėdynės, sėdynė turi būti atitraukta kuo toliau.
 - Visi daiktai automobilyje, galintys sukelti žalą susidūrimo metu, yra tinkamai pritvirtinti.
 - Visi keleiviai yra prisisėgę saugos diržus.
- Kėdutės negalima prisegti automobilio saugos diržu.

Ispėjimai:

- Produktas skirtas vaikams, sveriantiems iki 18 kg, o ūgis nuo 40 iki 105 cm.
- Jei Jūsų vaikas yra jaunesnis nei 15 mėnesių, nenaudokite kėdutės važiavimo kryptimi!
- Kietos ir plastikinės vaikiško palaikymo įrenginio dalys turi būti išdėstytos ir sumontuotos taip, kad esant įprastoms transporto priemonės eksploataavimo sąlygoms jų neįstumtų slankiojanti sėdynė ar transporto priemonės durys.
- Jei montuojate priešinga važiavimo kryptimi, nenaudokite kėdutės tose vietose, kur įjungta priekinė oro pagalvė.
- Stabilizuojanti kojėlė turi liestis su transporto priemonės grindimis. Visi vaiką prilaikantys saugos diržai turi gerai atitikti vaiko dydį. Diržai neturi būti susukti.
- Įsitikinkite, kad juosmens diržai yra žemai, kad tinkamai palaikytų dubenį.
- Jei gaminys buvo stipriai paveiktas (pvz., smūgio), jį reikia pakeisti.
- Nedarykite jokių kėdutės pakeitimų ir nepridėkite naujų funkcijų be patvirtinimo institucijos leidimo. Siekiant užtikrinti maksimalų vaiko saugumą, įranga turi būti pritvirtinta ir naudojama taip, kaip rekomenduojama instrukcijoje.
- Šios kėdutės plastikinės dalys gali įkaisti saulėje ir nudeginti Jūsų kūdikio odą.
- Saugokite vaiką ir kėdutę nuo saulės (pavyzdžiui, uždengdami ją šviesiais drabužiais). Jei kėdutė nėra uždengta, stenkitės, kad ji nebūtų veikiami saulės. Priešingu atveju kėdutė gali būti per karšta Jūsų kūdikio odai.
- Niekada nepalikite savo vaiko vieno automobilyje.
- Bagažas ir kiti panašūs daiktai turi būti pritvirtinti taip, kad susidūrimo metu nesusižeistumėte.
- Kėdutės negalima naudoti be jos audinio.
- Apmušalo negalima pakeisti daiktu iš kito rinkinio. Tai yra neatskiriama surinkimo dalis ir turi įtakos suvaržymo veikimui.
- Visada laikykite šią naudojimo instrukciją su savimi.
- Žiūrėkite transporto priemonės gamintojo naudojimo instrukciją.
- Gaminio negalima prisegti saugos diržais.

Aprašymas (1 pav.)

1. Medžiaginė galvos atrama mažyliams
2. Automobilinės kėdutės apmušalas
3. Pečių diržo apsauginės pagalvėlės
4. Pečių diržas
5. Kėdutės diržų sagtis
6. Diržų atsegimo mygtukas
7. Sagties apsauginė pagalvėlė
8. Diržo įtempiklis
9. Stabilizavimo kojelės fiksatoriaus indikatorius
10. Pagrindo sukimo mygtukas (360°)
11. Pagrindas
12. Sėdynės pasvirimo svirtis
13. Sumažinimo įdėklas
14. Galvos atrama
15. Galvos atramos aukščio reguliavimo svirtis
16. Viršutinė diržo jungtis
17. Skyrius naudojimo instrukcijai
18. ISOFIX tvirtinimo atramos
19. ISOFIX mygtukas
20. Stabilizavimo kojelės reguliavimo mygtukas
21. Stabilizavimo kojelė
22. ISOFIX antgaliai

Naudojimas

KĖDUTĖS DIRŽŲ UŽSEGIMAS

Norėdami prisegti saugos diržus (4 pav.):

1. Sujunkite diržo sagtis.
2. Įdėkite juos į sagtį (5), išgirsite spragtelėjimą.
3. Įsitikinkite, kad diržai tinkamai priveržti ir nesusukti.

Norėdami atsegti 5 taškų diržus: paspauskite raudoną sagtyje esantį mygtuką (F) ir atlaisvinkite diržus.

KĖDUTĖS DIRŽŲ ĮTEMPIMO REGULIAVIMAS

1. Norėdami priveržti diržus, patraukite įtempimo reguliavimo dirželį (8) (7 pav.).
2. Norėdami atlaisvinti diržus, paspauskite reguliavimo mygtuką (esantį tiesiai po diržo įtempimo reguliavimu) ir patraukite kėdutės petnešas (8 pav.)

Dėmesio! Įsitikinkite, kad kėdutės saugos diržai tvirtai priglunda prie vaiko kūno ir nėra susukti. Įsitikinkite, kad juosmens diržai yra žemai ir apsaugo Jūsų kūdikio dubenį. Dirželiai turi būti prigludę prie vaiko kūno, tačiau neturėtų būti per daug įtempti ir nesukelti diskomforto.

KĖDUTĖS DIRŽŲ NUĖMIMAS

1. Atidarykite skyrių instrukcijai.
2. Ištraukite viršutinę diržo jungtį (16) iš plastikinio kabliuko ir nuimkite diržus (13 pav.).
3. Kiek įmanoma atlaisvinkite diržus (žr. Skyrių: SAUGOS DIRŽŲ ĮTEMPIMO REGULIAVIMAS). Tai svarbu – nepraleiskite šio punkto!
4. Nuleiskite diržus nuo kitos diržo jungties (žr. 14 ir 15 pav.).

5. Susukite ir stumkite diržus po audiniu (16 pav.)
6. Perkiškite sagtį per kėdutės audinį ir laikykite skyriuje (17 pav.)
7. Užsekite skyrių instrukcijai.

Diržus galima nuimti tik siekiant nuimti apvalkalą.

Įdėkite diržus atvirkštine tvarka.

GALVOS ATRAMOS REGULIAVIMAS

1. Kiek įmanoma atlaisvinkite pečių diržus.
2. Norėdami pakeisti galvos atramos aukštį, suimkite ir patraukite galvos atramos aukščio reguliavimo svirtį (15).
3. Pasirinkite norimą galvos atramos aukštį (5 pav.).

Dėmesio! Pėčių diržų aukštis integruotas su galvos atramos aukščiu.

Galvos atramą sureguliuokite taip, kad pečių dirželiai nebūtų per aukštai (ties ausies linija ar dar aukščiau) arba per žemai (pvz., už vaiko nugaros). žr. 6 pav.

1. Galvos atrama sureguliuota per žemai.
2. Galvos atrama sureguliuota per aukštai.
3. Galvos atrama sureguliuota teisingai.

KĖDUTĖS PASUKIMAS

1. Norėdami patogiai išimti vaiką arba pasodinti jį į kėdutę:
 - Ištraukite 360° pagrindo sukimo mygtuką (10).
 - Tada pasukite kėdutę bet kuria kryptimi (360°).
 - Kai išgirstate „spragtelėjimą“, tai reiškia, kad kėdutė yra pritvirtinta norimoje padėtyje. Tada galite būti tikri, kad kėdutė yra tinkamai apsaugota.

Žr. 9 pav.

Pakeitus kėdutės kryptį įsitikinkite, kad pagrindo sukimo mygtukas grįžo atgal į savo vietą.

2. Teisinga kėdutės padėtis vaiko ūgio atžvilgiu:
 - a. Priešinga važiavimo kryptimi – 40 – 105 cm
 - b. Važiavimo kryptimi – 76 – 105 cm

Dėmesio! Kai kėdutė pasukama 90 laipsnių nuo pradinės padėties, ją galima naudoti tik vaikui pasodinti ar išimti iš kėdutės. Keliaudami nenaudokite gaminio statmenai važiavimo kryptčiai.

KĖDUTĖS NUOLYDŽIO KAMPO REGULIAVIMAS

Suimkite sėdynės pasvirimo svirtį (12), patraukite ją aukštyn ir pakeiskite kėdutės nuolydžio kampą (10 pav.).

Priklausomai nuo vaiko dydžio, galite pasirinkti iš 5 kėdutės pasvirimo pozicijų (11 pav.)



0 – 18 kg				
Priešinga važiavimo kryptimi	Važiavimo kryptimi			
40 – 105 cm 0 – 3 metų	76 – 105 cm 15 mėnesių – 3 metų			
Pozicija nr. 5 pozicija (gulima)	Pozicija nr. 1	Pozicija nr. 2	Pozicija nr. 3	Pozicija nr. 4
Kėdutės negalima naudoti važiavimo kryptimi kol vaikui sukaks 15 mėnesių!				

Norėdami nustatyti kėdutę į 5 poziciją:

1. Kėdutę nustatykite į ketvirtą poziciją, nukreiptą važiavimo kryptimi.
2. Paspauskite pagrindo sukimo mygtuką (10), pasukite kėdutę priešinga važiavimo kryptimi.
3. Patraukite sėdynės pasvirimo svirtį (12) ir pakreipkite sėdynę į 5 poziciją. Tai galima padėtis, skirta mažesniems vaikams.

SUMAŽINIMO ĮDĖKLAS

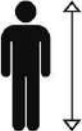
Įdėklas skirtas mažiausiems vaikams, pagerina jų komfortą ir suteikia papildomą atramą (žr. 1 pav. 12). Jei vaikui reikia daugiau vietos sėdynėje, ištraukite sumažinimo įdėklą.

	 40-75cm	 >75cm
---	--	---

APMUŠALO NUĖMIMAS

1. Nuimkite 5 taškų saugos diržus (žr.: KĖDUTĖS DIRŽŲ NUĖMIMAS).
2. Nuimkite kėdutės apmušalą nuo atlošo ir pagrindo.
3. Pakelkite galvos atramą į aukščiausią padėtį.
4. Nuimkite galvos atramos apmušalą.

Norėdami uždėti apmušalą, pakartokite aukščiau nurodytus veiksmus atvirkštine tvarka.

STABILIZAVIMO KOJELĖS REGULIAVIMAS

1. Paspauskite stabilizavimo kojelės reguliavimo mygtuką (20) ir laikydami jį, kita ranka ištieskite kojelę (18 pav.).
2. Atleiskite reguliavimo mygtuką tik tada, kai stabilizavimo kojelė paliečia grindis.
3. Įsitikinkite, kad ji tinkamai ištraukta, pajudinkite ją ir patikrinkite.

Stabilizavimo kojelės fiksatoriaus indikatorius (9) turi būti žalias. Jei ne, pakartokite visą procesą nuo pradžių.

Dėmesio! Jei Jūsų automobilis turi grindų saugyklą, kreipkitės į gamintoją!

Montavimas automobilyje

PRIEŠINGA VAŽIAVIMO KRYPTIMI (40 – 105 cm)

ISOFIX + stabilizavimo kojelė

Žr. 19 pav.

1. Jei reikia, uždėkite ISOFIX antgalius (22) ant automobilio ISOFIX jungčių. Jie palengvina automobilio sėdynės ISOFIX priedų prijungimą, kai automobilio jungtys yra sunkiai prieinamos.
2. Pasukite kėdutę priešinga važiavimo kryptimi (žr.: KĖDUTĖS PASUKIMAS). Nustatykite penktąją kėdutės nuolydžio poziciją (žr. KĖDUTĖS NUOLYDŽIO KAMPO REGULIAVIMAS)
3. Paspauskite ISOFIX mygtuką (19), kad ištrauktumėte abi ISOFIX tvirtinimo atramas (18). Tada paimkite sėdynę abiem rankomis, tvirtai įkiškite dvi ISOFIX tvirtinimo atramas į automobilio sėdynės kabliukus, kol tvirtinimo atramos (18) užsifiksuos ir išgirsite būdingą spragtelėjimą.
4. Stumkite kėdutę link sėdynės, kad ji kuo labiau atsiremtų į automobilio sėdynę.
5. Žalias indikatorius ant ISOFIX mygtuko turi būti matomas iš abiejų pusių, tada galite būti tikri, kad kėdutė tinkamai pritvirtinta ir uždėta.
6. Paspauskite stabilizavimo kojelės reguliavimo mygtuką (20), tada ištieskite kojelę ir sureguliuokite jos ilgį taip, kad ji liestųsi su transporto priemonės grindimis (indikatorius (9) užsidegs žaliai, kai stabilizavimo kojelė bus pakankamai ištiesta.)
7. Pasodinkite vaiką kėdutėje ir prisekite automobalinės kėdutės saugos diržais.

VAŽIAVIMO KRYPTIMI (76 – 105 cm)

ISOFIX + stabilizavimo kojelė

Žr. 20 pav.

1. Jei reikia, uždėkite ISOFIX antgalius (22) ant automobilio ISOFIX jungčių. Jie palengvina automobilio sėdynės ISOFIX priedų prijungimą, kai automobilio jungtys yra sunkiai prieinamos.
2. Pasukite kėdutę važiavimo kryptimi (žr.: KĖDUTĖS PASUKIMAS). Nustatykite vieną iš keturių kėdutės nuolydžio pozicijų (žr. KĖDUTĖS NUOLYDŽIO KAMPO REGULIAVIMAS)

3. Paspauskite ISOFIX mygtuką (19), kad ištrauktumėte abi ISOFIX tvirtinimo atramas (18). Tada paimkite sėdynę abiem rankomis, tvirtai įkiškite dvi ISOFIX tvirtinimo atramas į automobilio sėdynės kabliukus, kol tvirtinimo atramos (18) užsifiksuos ir išgirsite būdingą spragtelėjimą.
4. Stumkite kėdutę link sėdynės, kad ji kuo labiau atsiremtų į automobilio sėdynę.
5. Žalias indikatorius ant ISOFIX mygtuko (X) turi būti matomas iš abiejų pusių, tada galite būti tikri, kad kėdutė tinkamai pritvirtinta ir uždėta.
6. Paspauskite stabilizavimo kojelės reguliavimo mygtuką (Y), tada ištieskite kojelę ir sureguliuokite jos ilgį taip, kad ji liestųsi su transporto priemonės grindimis (indikatorius užsidegs žaliai, kai stabilizavimo kojelė bus pakankamai ištiesta).
7. Pasodinkite vaiką kėdutėje ir prisekite automobilinės kėdutės saugos diržais.

ŠONINĖ APSAUGA (21 pav.)

Įdėję kėdutę automobilyje, visada ištraukite šoninę apsaugą automobilio durelių pusėje.

Valymas ir priežiūra

Kėdutės apmušalą skalbkite ne aukštesnėje kaip 30 laipsnių temperatūroje. Džiovinimo metu nenaudokite džiovintuvų. Apmušalas neturėtų būti veikiamas saulės spindulių, kad jis išdžiūtų. Plastikines dalis galima valyti šiltu vandeniu ir švelniu plovikliu.

Dėmesio! Jokiū būdu negalima naudoti stiprių ploviklių ar baliklių!

Nuotraukos skirtos tik iliustracijai, tikroji gaminių išvaizda gali skirtis nuo pateiktos nuotraukose.

CS

Vážení zákazníci!

Před prvním použitím autosedačky si prosím pečlivě přečtete tento návod k použití. Nesprávné používání výrobku může představovat ohrožení života dítěte.

Máte-li jakékoli připomínky nebo dotazy týkající se zakoupeného výrobku, kontaktujte nás: help@lionelo.com

Pozor





Toto je zesílená varianta dětského zádržného systému i-Size. Podle Předpisu OSN č. 129 byl schválen pro použití na sedadlech vozidel kompatibilních s i-Size, jak uvádí výrobce vozidla v příručce vozidla.

V případě pochybností se poraďte s výrobcem nebo prodejcem produktu.

Varování

Produkt je vhodný k instalaci pouze v místech vybavených držáky ISOFIX (označenými jako A na obr. 2).

Podrobné pokyny k instalaci autosedačky ve vozidle viz obr. 3

 Správné místo montáže	 Montáž na tomto místě je možná pouze v případě, že není aktivován přední airbag
 Zákaz montáže na tomto místě	 Montáž na tomto místě je možná pouze tehdy, je-li sedadlo vybaveno držáky ISOFIX

Bezpečnost ve vozidle:

Aby byla během jízdy zajištěna maximální možná bezpečnost pro vás a vaše cestující, ujistěte se, že:

- Sklopné loketní opěrky jsou složeny (svislá poloha).
- Pokud je autosedačka namontována na předním sedadle spolujezdce, sedadlo je co nejvíce odsunuto dozadu.
- Jakékoli předměty, které by mohly při nárazu způsobit ve vozidle škody, jsou řádně zajištěny.
- Všichni cestující mají zapnuté bezpečnostní pásy.

Autosedačku nelze připoutat bezpečnostním pásem automobilu.

Varování:

- Produkt je určen pro děti s hmotností do 18 kg a výškou mezi 40 a 105 cm.
- Pokud je Vašemu dítěti méně než 15 měsíců, nepoužívejte sedačku čelem ke směru jízdy!
- Tvrdé součásti a plastové části dětského zádržného systému musí být umístěny a instalovány takovým způsobem, aby za normálních podmínek používání vozidla nemohly být uvězněny posuvným sedadlem nebo dveřmi vozidla.
- V případě instalace zády ke směru jízdy nepoužívejte autosedačku na místech, kde je aktivován přední airbag.
- Stabilizační noha musí být v kontaktu se podložím vozidla. Všechny bezpečnostní pásy, které zadržují dítě, musí odpovídat velikosti dítěte. Pásy nesmí být překroucené.
- Ujistěte se, že bederní pásy prochází nízko, aby správně zajišťovaly pánev.
- Pokud byl výrobek vystaven silným vlivům (například nárazu), musí být vyměněn.

- Bez souhlasu orgánu udělujícího homologaci by neměly být na autosedačce prováděny žádné změny ani přidávány nové prvky. Aby byla dítěti zajištěna maximální bezpečnost, musí být zařízení připevněno a používáno podle doporučení v příručce.
- Plastové prvky této autosedačky se mohou na slunci zahřívat a způsobit popálení pokožky vašeho dítěte.
- Chraňte své dítě a autosedačku před sluncem (například přikrytím lehkým kouskem oblečení). Pokud není autosedačka zakrytá, snažte se ji nevystavovat slunci. V opačném případě může být autosedačka příliš horká pro pokožku Vašeho dítěte.
- Nikdy nenechávejte své dítě ve vozidle samotné.
- Zavazadla a další, podobné předměty by měly být zajištěny tak, aby při nehodě nezpůsobily žádná zranění.
- Autosedačku byste neměli používat bez textilního potahu.
- Potah nelze nahradit prvkem pocházejícím z jiné sady. Je nedílnou součástí sady a ovlivňuje práci zádržného zařízení.
- Tento návod k obsluze mějte vždy u sebe.
- Seznamte se s návodem k obsluze výrobce vozidla.
- Produkt nelze upevnit pomocí bezpečnostních pásů.

Popis (obr. 1)

- | | |
|--|--|
| 1. Textilní opěrka hlavy pro nejmenší | 13. Redukční vložka |
| 2. Potah autosedačky | 14. Opěrka hlavy |
| 3. Ochranné vycpávky ramenního pásu | 15. Páka pro nastavení výšky opěrky hlavy |
| 4. Ramenní pás | 16. Konektor konektor pásů |
| 5. Přezka pásů autosedačky | 17. Příhrádka pro uživatelskou příručku |
| 6. Tlačítko pro rozepnutí pásů | 18. Ramena ISOFIX |
| 7. Chráníč přezky | 19. Tlačítko ISOFIX |
| 8. Nastavení napnutí pásů | 20. Tlačítko pro nastavení stabilizační nohy |
| 9. Indikátor západky stabilizační nohy | 21. Stabilizační noha |
| 10. Tlačítko pro otočení základny (360°) | 22. Nástavce ISOFIX |
| 11. Základna | |
| 12. Páka pro sklopení sedáku | |

Použití

ZAPÍNÁNÍ PÁSŮ AUTOSEDAČKY

Chcete-li zapnout pásy autosedačky (obr. 4):

1. Spojte přezky pásů.
2. Vložte je do přezky (5), uslyšíte charakteristické „cvaknutí“.
3. Ujistěte se, že jsou pásy řádně napjaté a nejsou zkroucené.

Chcete-li rozepnout 5bodový pás autosedačky: stiskněte červené tlačítko (F) na přezce a uvolněte pásy.

NASTAVENÍ NAPNUTÍ PÁSŮ AUTOSEDAČKY

1. Chcete-li pásy utáhnout, zatáhněte za popruh pro nastavení napnutí (8) (obr. 7).
2. Pro uvolnění pásů stiskněte nastavovací tlačítko (nacházející se těsně pod ústím pásu pro nastavení napětí) a zatáhněte za ramenní pásy autosedačky (obr. 8).

Upozornění! Ujistěte se, že bezpečnostní pásy těsně přiléhají k tělu dítěte a nejsou překroucené. Ujistěte se, že bederní pásy prochází nízko a chrání pánev dítěte. Pásy by měly přiléhat k tělu dítěte, ale neměly by být příliš těsné a neměly by způsobovat nepohodlí.

DEMONTÁŽ PÁSŮ AUTOSEDAČKY

1. Otevřete přihrádku na pokyny.
2. Vysuňte horní sponu pásů (16) z plastového háčku a následně z něj sundejte pásy (obr. 13).
3. Maximálně uvolněte pásy (viz kapitola: NASTAVENÍ NAPNUTÍ PÁSŮ AUTOSEDAČKY). Je to důležité - nepřeskakujte tento bod!
4. Sesuňte pásy z další spony pásů (viz obr. 14 a 15).
5. Sviňte a zasuněte pásy látkový potah (obr. 16)
6. Protáhněte přezku látkovým potahem autosedačky a uložte ji do odkládací přihrádky (obr. 17)
7. Uzavřete přihrádku na pokyny.

Pásy můžete sejmut pouze za účelem odstranění potahu.

Montáž pásů probíhá v opačném pořadí.

NASTAVENÍ OPĚRKY HLAVY

1. Uvolněte co nejvíce ramenní pásy.
2. Chcete-li změnit výšku opěrky hlavy, uchopte a zatáhněte za páčku pro nastavení výšky opěrky hlavy (15).
3. Vyberte požadovanou výšku opěrky hlavy (obr. 5).

Upozornění! Výška ramenních pásů je integrována s výškou opěrky hlavy.

Nastavte opěrku hlavy tak, aby ramenní pásy nebyly příliš vysoko (ve výšce uší nebo dokonce výše), ani příliš nízko (např. za zády dítěte). Viz obr. 6.

1. Příliš nízko nastavená opěrka hlavy.
2. Příliš vysoko nastavená opěrka hlavy.
3. Správně nastavená opěrka hlavy.

OTOČENÍ AUTOSEDAČKY

1. Abyste mohli své dítě pohodlně vyndat nebo posadit do autosedačky:
 - Vysuňte tlačítko pro otočení základny o 360° (10).
 - Následně otočte autosedačku v libovolném směru (360°).
 - Jakmile uslyšíte charakteristické „cvaknutí“, bude to znamenat, že je autosedačka ukotvena v požadované poloze. Můžete si tak být jisti, že je autosedačka řádně zajištěna.

Viz obr. 9.

Po změně směru autosedačky zkontrolujte, zda je tlačítko pro otočení základny ukotveno zpět na svém místě.

2. Správná poloha autosedačky ve vztahu k výšce dítěte:
 - a. Zády ke směru jízdy - 40 - 105 cm
 - b. Čelem ke směru jízdy - 76 - 105 cm

Upozornění! Autosedačku otočenou o 90 stupňů z výchozí polohy lze použít pouze k vložení nebo vyjmutí dítěte ze sedačky. Během cesty je zakázáno používat produkt uložený kolmo ke směru jízdy!

PŘÍZPŮSOBNÍ SKLONU SEDÁKU

Uchopte páčku sklonu sedáku (12), vytáhněte ji nahoru a změňte úhel sklonu autosedačky (obr. 10).

Můžete si vybrat z 5 poloh sklonu autosedačky v závislosti na velikosti dítěte (obr. 11)

0 – 18 kg				
Zády ke směru jízdy	Čelem ke směru jízdy			
40 - 105 cm 0-3 roky	76 - 105 cm 15 měsíců - 3 roky			
Poloha č. 5 (ležící)	Poloha č. 1	Poloha č. 2	Poloha č. 3	Poloha č. 4
Sedačku nesmíte používat v poloze proti směru jízdy, dokud není dítěti 15 měsíců!				

Pro nastavení autosedačky do polohy 5:

1. Nastavte autosedačku do čtvrté polohy, čelem ke směru jízdy.
2. Stiskněte tlačítko pro otočení základny (10), otočte autosedačku zády ke směru jízdy.
3. Zatáhněte za páčku sklonu sedáku (12) a sklopte autosedačku do polohy 5. Je to poloha ležící, určená menším dětem.

REDUKČNÍ VLOŽKA

Vložka je určena pro nejmenší děti, zvyšuje jejich pohodlí a poskytuje dodatečnou podporu (viz 1 na obr. 12). Pokud bude dítě potřebovat v autosedačce více místa, vytáhněte redukční vložku.

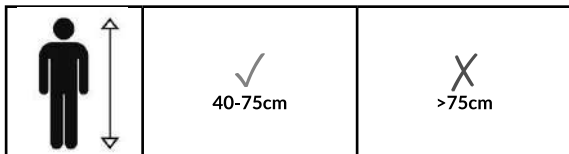

ODSTRANĚNÍ POTAHU

1. Sundejte 5bodové pásy autosedačky (viz: DEMONTÁŽ PÁSŮ AUTOSEDAČKY).
2. Sejměte potah autosedačky z opěradla a základny.
3. Zvedněte opěrku hlavy do nejvyšší polohy.
4. Sejměte potah z opěrky hlavy.

Chcete-li potah znovu nasadit, opakujte výše uvedené kroky v opačném pořadí.

PŘÍZPŮSOBNÍ STABILIZAČNÍ NOHY

1. Stiskněte tlačítko pro nastavení nohy stabilizátoru (20) a přidržujíc je, druhou rukou vysuňte nohu (obr. 18).
2. Nastavovací tlačítko uvolněte teprve tehdy, jakmile se stabilizační noha dotkne podloží.
3. Ujistěte se, že je správně vysunutá, pohněte s ní a zkontrolujte.

Indikátor západky nohy stabilizátoru (9) by měl být zelený. Pokud tomu tak není, opakujte celý proces od začátku.

Upozornění! Pokud se ve Vašem vozidle nachází podlahová schránka, kontaktujte výrobce!

Instalace ve vozidle

ZÁDY KE SMĚRU JÍZDY (40 - 105 cm)

ISOFIX + stabilizační noha

Viz obr. 19

1. V případě potřeby nasadte nástavce ISOFIX (22) na konektory ISOFIX ve vozidle. Usnadňují připojení konektorů ISOFIX autosedačky, pokud jsou konektory v autě těžko přístupné.
2. Otočte autosedačku zády ke směru jízdy (viz: OTOČENÍ AUTOSEDAČKY). Nastavte pátou polohu sklonu sedáku (viz: PŘÍZPŮSOBNÍ SKLONU SEDÁKU).
3. Stiskněte tlačítko ISOFIX (19) abyste vytáhli obě ramena ISOFIX (18). Následně uchopte sedák oběma rukama, zasuňte silně obě ramena ISOFIX do západek na sedadle vozidla, dokud ramena (18) nezapadnou a neuslyšíte charakteristické „cvaknutí“.

4. Zatlačte sedák směrem k sedadlu, abyste jej co nejvíce přitlačili k sedadlu vozidla.
5. Zelený indikátor na tlačítku ISOFIX musí být viditelný na obou stranách, teprve tehdy si můžete být jisti, že je sedák řádně zajištěn a umístěn.
6. Stiskněte tlačítko pro nastavení nohy stabilizátoru (20), následně nohu vysuňte a upravte její délku tak, aby byla v kontaktu se podložím vozidla (indikátor (9) změní barvu na zelenou, jakmile je noha stabilizátoru dostatečně vysunuta).
7. Posadte dítě do autosedačky a připevněte jej bezpečnostními pásy

ČELEM VE SMĚRU JÍZDY (76 - 105 cm)

ISOFIX + stabilizační noha

Viz obr. 20

1. V případě potřeby nasadte nástavce ISOFIX (22) na konektory ISOFIX ve vozidle. Usnadňují připojení konektorů ISOFIX autosedačky, pokud jsou konektory v autě těžko přístupné.
2. Otočte autosedačku čelem ke směru jízdy (viz: OTOČENÍ AUTOSEDAČKY). Nastavte jednu ze čtyř poloh sklonu sedáku (viz: PŘÍZPŮSOBENÍ SKLONU SEDÁKU).
3. Stiskněte tlačítko ISOFIX (19) abyste vytáhli obě ramena ISOFIX (18). Následně uchopte autosedačku oběma rukama, zasuňte silně obě ramena ISOFIX (18) do západek na sedadle vozidla, dokud ramena nezapadnou a neuslyšíte charakteristické „cvaknutí“.
4. Zatlačte sedák směrem k sedadlu, abyste jej co nejvíce přitlačili k sedadlu vozidla.
5. Zelený indikátor na tlačítku ISOFIX (X) musí být viditelný na obou stranách, teprve tehdy si můžete být jisti, že je sedák řádně zajištěn a umístěn.
6. Stiskněte tlačítko pro nastavení nohy stabilizátoru (Y), následně nohu vysuňte a upravte její délku tak, aby byla v kontaktu se podložím vozidla (indikátor změní barvu na zelenou, jakmile je noha stabilizátoru dostatečně vysunuta).
7. Posadte dítě do autosedačky a připevněte jej bezpečnostními pásy.

BOČNÍ OCHRANA (obr. 21)

Po montáži autosedačky ve vozidle vždy vytáhněte boční ochranu na straně dveří automobilu.

Čištění a údržba

Potah autosedačky perte při maximální teplotě 30 stupňů. Při sušení nepoužívejte sušičky. Potah by neměl být vystaven slunečnímu záření, za účelem vysušení. Plastové díly lze čistit teplou vodou a jemným čistícím prostředkem.

Upozornění! V žádném případě nepoužívejte silné detergenty nebo bělicí prostředky!

Fotografie slouží pouze pro ilustraci, skutečný vzhled výrobků se může lišit od vzhledu uvedeného na fotografiích.

Kedves Ügyfelünk!

Az gyermekülés első használat előtt kérjük, figyelmesen olvassa el az alábbi használati utasítást. A termék nem megfelelő használata veszélyeztetheti a gyermek életét.

Ha bármilyen észrevétele vagy kérdése van a vásárolt termékről, lépjen kapcsolatba velünk: help@lionelo.com

Figyelem



Ez az i-Size Gyermekbiztonsági Rendszer megerősített változata. Az ENSZ 129. számú előírásának megfelelően az i-Size kompatibilis járművek ülésein való használatra lett jóváhagyva, ahogy azt a jármű gyártója a jármű kézikönyvében feltüntette.

Kétség esetén forduljon a berendezés gyártójához vagy kereskedőjéhez

Figyelmeztetések

A termék kizárólag ISOFIX rögzítőelemekkel felszerelt helyekre történő beszerelésre alkalmas (a 2. ábrán A jelzéssel jelölve).

A gyermekülés járműbe történő beszerelésének részletes utasításait lásd a 3. ábrán.

 Megfelelő telepítési hely	 A beszerelés itt csak akkor lehetséges, ha az első légzsák nincs aktiválva
 A telepítés tilalma ezen a helyen	 A beszerelés itt csak akkor lehetséges, ha az ülés ISOFIX rögzítéssel van felszerelve

Biztonság a járműben:

Hogy Ön és utasai a lehető legnagyobb biztonságban legyenek utazás közben, győződjön meg arról, hogy:

- Az összecukukható könyöktámaszok össze vannak-e hajtva (függőleges helyzet).
- Ha a gyermekülés az első utasülésen van felszerelve, az ülést a lehető legmesszebbre tolja hátra.
- Minden olyan tárgy, amely ütközés esetén kárt okozhat a gépkocsiban, megfelelően rögzítve van-e.
- Minden utasnak be van kötve a biztonsági öve.

Az ülés nem rögzíthető az autós biztonsági övvel.

Figyelmeztetések:

- A terméket legfeljebb 18 kg súlyú és 40 és 105 cm közötti gyermekeknek szánják.
- Ha gyermeke 15 hónaposnál fiatalabb, ne használja a gyermekülést menetiránnyal szembe nézve!
- A gyermekbiztonsági rendszer kemény alkatrészeit és műanyag alkatrészeit úgy kell elhelyezni és felszerelni, hogy a jármű normál működési körülményei között ne szorulhassanak be a jármű üléseibe vagy ajtójába.
- Menetiránynak hátra néző telepítésnél: ne használja a gyermekülést olyan helyeken, ahol az első légzsák be van kapcsolva.
- A stabilizáló lábnak érintkeznie kell a jármű padlójával. Minden a gyermeket tartó biztonsági övnek jól kell illeszkednie a gyermek méretéhez. A övek nem lehetnek megcsavarodva.
- Győződjön meg arról, hogy a derékövek alacsonyan futnak, hogy megfelelően rögzítsék a medencét.
- Ha a termék erős hatásoknak (például ütésnek) volt kitéve, ki kell cserélni.
- Az engedélyező hatóság jóváhagyása nélkül nem végezhető semmilyen módosítás a gyermekülésen vagy további alkatrészek beszerelése sem. A gyermek maximális biztonsága érdekében az eszközt a használati utasításban ajánlott módon kell beszerelni és használni.
- A gyermekülés műanyag részei a napon fellemelegedhetnek, és égési sérüléseket okozhatnak a gyermek bőrén.
- Védje gyermekét és a gyermekülést a naptól (például takarja le azt egy világos színű ruhadarabbal). Ha a gyermekülés nincs letakarva, igyekezzen azt nem kitenni a napnak. Ellenkező esetben az ülés túl forró lehet a gyermek bőrének.
- Soha ne hagyja gyermekét egyedül a járműben.
- A csomagokat és más hasonló tárgyakat úgy kell rögzíteni, hogy azok ütközés esetén ne okozzanak semmilyen sérülést.
- A gyermekülést nem szabad szövetburkolat nélkül használni.
- A borítás nem helyettesíthető egy másik készlet elemével. Ez a készlet szerves részét képezi, és befolyásolja a biztonsági rendszer működését.
- Ezt a kezelési útmutatót mindig tartsa magánál.
- Ismerje meg a jármű gyártójának használati utasítását.
- A termék nem rögzíthető biztonsági övekkel.

Leírás (1. ábra)

- | | | | |
|----|-------------------------------------|----|------------------------------|
| 1. | Szövet fejtámla a legfiatalabbaknak | 5. | A gyermekülés öveinek csatja |
| 2. | A gyermekülést huzatja | 6. | Az övek kioldó gombja |
| 3. | Vállöv védő párnák | 7. | Csatvédő párna |
| 4. | Vállöv | 8. | Övfeszesség szabályozó |

- | | |
|---|--|
| 9. Stabilizáló láb reteszelésének jelzője | 16. Az övek felső csatlakozója |
| 10. Az alap 360°-os elforgatásának gombja | 17. Rekesz a használati utasítás számára |
| 11. Alap | 18. ISOFIX karok |
| 12. Ülés dőlésszög kar | 19. ISOFIX nyomógomb |
| 13. Redukciós betét | 20. Gomb a stabilizáló láb beállításához |
| 14. Fejtámla | 21. Stabilizáló láb |
| 15. A fejtámla magasságának állítókarja | 22. ISOFIX feltét |

Alkalmazás

A GYERMEKÜLÉS ÖVEINEK BECSATOLÁSA

A gyermekülés öveinek becsatolásához (4. ábra):

1. Csatlakoztassa az övcsatokat.
2. Helyezze be azokat a csatba (5), és kattantást fog hallani.
3. Győződjön meg arról, hogy az övek megfelelően meg vannak-e húzva, és nem csavarodtak-e meg.

A gyermekülés 5 pontos övének kioldásához: nyomja meg a csaton lévő piros gombot (F), és lazítsa meg a hevedert.

A GYERMEKÜLÉS ÖVEI FESZESSÉGÉNEK BEÁLLÍTÁSA

1. A szíjak megfeszítéséhez húzza meg a feszesség -beállító övet (8) (7. ábra).
2. Az övek meglazításához nyomja meg a beállító gombot (közvetlenül az övfeszítő szabályozó torkolata alatt), és húzza meg az ülés vállpántjait (8. ábra).

Figyelem! Ügyeljen arra, hogy a biztonsági övek szorosan illeszkedjenek a gyermek testéhez, és ne csavarodjanak meg. Győződjön meg arról, hogy a derékövek alacsonyan futnak, és védik a gyermek medencéjét. Az öveknek szorosan illeszkedniük kell a gyermek testéhez, de nem lehetnek túl szorosak és nem okozhatnak kényelmetlenséget.

A GYERMEKÜLÉS ÖVEINEK LESZERELÉSE

1. Nyissa ki a használati utasítás rekeszét.
2. Csúsztassa ki az övcsatlakozót (16) a műanyag kampóból, majd vegye le belőle az öveket (13. ábra).
3. Teljesen lazítsa meg az öveket (lásd: A GYERMEKÜLÉS ÖVEI FESZESSÉGÉNEK BEÁLLÍTÁSA fejezetet). Ez fontos – ne hagyja ki ezt a pontot!
4. Húzza ki az öveket a következő övcsatlakozóból (lásd 14. és 15. ábra).
5. Húzza és csúsztassa be az öveket a szövetborítás alá (16. ábra)
6. Vezesse át a csatot az ülés szövetborításán, és tegye el a rekeszbe (17. ábra)
7. Zárja be a használati utasítás rekeszét.

Az öveket csak a burkolatok eltávolítása céljából szabad eltávolítani.

Az övek beszerelését fordított sorrendben kell elvégezni.

A FEJTÁMLA BEÁLLÍTÁSA

1. Lazítsa meg teljesen a vállöveket.
2. A fejtámla magasságának módosításához fogja meg és húzza meg a fejtámla magasságállító kart (15).
3. Válassza ki a fejtámla kívánt magasságát (5. ábra).

Figyelem! A vállövek magassága a fejtámla magasságába van integrálva.

Állítsa be a fejtámlát úgy, hogy a vállövek ne legyenek túl magasban (a fül vonalánál vagy még magasabban) vagy túl alacsonyak (pl. a gyermek háta mögött). Lásd: 6. ábra

1. A fejtámla túl alacsonyra van beállítva.
2. A fejtámla túl magasra van állítva.
3. Helyesen beállított fejtámla.

A GYERMEKÜLÉS FORGATÁSA

1. Annak érdekében, hogy gyermekét kényelmesen kivehesse vagy betehesse az ülésbe:
 - Húzza ki az alap 360°-os elforgatásának gombját (10).
 - Ezután fordítsa el a gyermekülést bármelyik irányba (360°).
 - Amikor meghall a jellegzetes „kattanást”, ez azt jelenti, hogy a gyermekülés a kívánt pozícióban rögzült. Így biztos lehet benne, hogy az ülés megfelelően rögzítve van.

Lásd: 9. ábra

Győződjön meg arról, hogy az ülés irányának megváltoztatása után az alap forgatásának gombja vissza van rögzítve a helyére.

2. Az ülés megfelelő elhelyezése a gyermek magasságához viszonyítva:
 - a. Menetiránynak háttal – 40 – 105 cm
 - b. Menetiránnyal szemben – 76 – 105 cm

Figyelem! Az eredeti helyzetétől 90 fokkal elforgatott ülés csak arra használható, hogy a gyermeket beültessék vagy kivegyék a gyermekülésből. Az utazás során a terméket nem szabad a menetirányra merőlegesen elhelyezve használni!

AZ ÜLÉS DŐLÉSSZÖGÉNEK BEÁLLÍTÁSA

Fogja meg az ülés dőlésszög állító kart (12), húzza meg felfelé és változtassa meg a gyermekülés dőlésszögét (10. ábra).

A gyermek méretétől függően 5 dőlésszög közül választhat (11. ábra)

0 – 18 kg				
Menetiránynak háttal	Menetiránnyal szemben			
40 – 105 cm 0 – 3 év	76 – 105 cm 15 hónap – 3 év			
5. pozíció (fekvő)	1. pozíció	2. pozíció	3. pozíció	4. pozíció
Ne használja a menetiránnyal szembe néző ülést a gyermek 15 hónapos koráig!				

A gyermekülés 5-ös helyzetbe állítása céljából:

1. Helyezze az ülést a négyes helyzetbe, menetiránnyal szembe néző helyzetbe.
2. Nyomja meg az alap forgatásának gombját (10), fordítsa hátra az ülést a menetiránynak háttal.
3. Húzza meg az ülés döntés fogantyúját (12), és döntse az ülést az 5. pozícióba. Ez a fekvő helyzet a kisebb gyermekei számára.

REDUKCIÓS BETÉT

A betétet a legkisebb gyermekek számára tervezték, javítja a kényelmüket és további támaszt nyújt (lásd az 1. a 12. ábrán). Ha gyermeknek nagyobb helyre van szüksége a gyermekülésben, vegye ki a redukciós betétet.

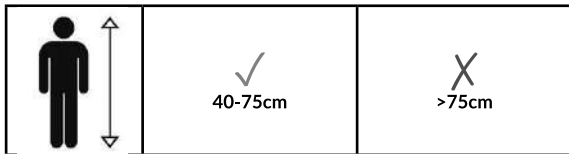

A BURKOLAT ELTÁVOLÍTÁSA

1. Vegye ki az 5 pontos biztonsági övet (lásd. A GYERMEKÜLÉS ÖVEINEK LESZERELÉSE).
2. Vegye le a gyermekülés huzatját a háttámláról és az alapról.
3. Emelje a fejtámlát a legmagasabb állásba.
4. Vegye le a huzatot a fejtámláról.

A borítás újbóli felhelyezéséhez ismételje meg a fenti lépéseket fordított sorrendben.

A STABILIZÁLÓ LÁB BEÁLLÍTÁSA

1. Nyomja meg a stabilizáló láb állítógombját (20), és miközben tartja, a másik kezével húzza ki a lábat (18. ábra).
2. Csak akkor engedje fel a beállító gombot, amikor a stabilizáló láb a padlóhoz ér.
3. Győződjön meg arról, hogy megfelelően ki van-e húzva, mozgassa meg, hogy ellenőrizze.

A stabilizáló láb reteszjelzőjének (9) zöldnek kell lennie. Ha ez nem így van, ismétlje meg az egész folyamatot előlről.

Figyelem! Ha az Ön járműve rendelkezik padlórekesszel, forduljon a gyártóhoz!

Autóba történő beszerelés

MENETIRÁNYNAK HÁTTAL (40 – 105 cm)

ISOFIX + stabilizáló láb

Lásd: 19. ábra

1. Ha szükséges, tegye fel az ISOFIX feltéteket (22) az autó ISOFIX csatlakozóira. Megkönnyítik a gyermekülés ISOFIX rögzítőelemeinek rögzítését, ha az autó csatlakozói nem könnyen hozzáférhetőek.
2. Fordítsa az ülést menetiránynak háttal (lásd A GYERMEKÜLÉS FORGATÁSA). Állítsa be az ülés dőlésszög ötödik pozícióját (lásd: AZ ÜLÉS DÖNTÉSSZÖGÉNEK BEÁLLÍTÁSA).
3. Nyomja meg az ISOFIX gombját (19), hogy kihúzza mindkét ISOFIX karját (18). Ezután mindkét kezével fogja meg az ülést, és erősen illessze be a két ISOFIX kart az autó kanapéján lévő rögzítőelembe, amíg a karok (18) be nem kattannak, és egy jellegzetes „kattanást” nem hall.
4. Nyomja a gyermekülést az ülés felé, hogy a lehető legnagyobb mértékben lenyomja le az autóülésbe.
5. Az ISOFIX gomb zöld jelzőjének mindkét oldalon láthatónak kell lennie, így biztos lehet abban, hogy az ülés megfelelően van rögzítve és elhelyezve.
6. Nyomja meg a stabilizátorláb állítógombját (20), majd húzza ki a lábat, és állítsa be a hosszát úgy, hogy érintkezzen a jármű padlójával (a kijelző (9) zöldre vált, ha a stabilizátorláb megfelelően ki van húzva).
7. Ültesse gyermekét az ülésbe, és kapcsolja be a gyermekülés biztonsági öveit

MENETIRÁNNYAL SZEMBEN (76 – 105 cm)

ISOFIX + stabilizáló láb

Lásd: 20. ábra

1. Ha szükséges, tegye fel az ISOFIX feltéteket (22) az autó ISOFIX csatlakozóira. Megkönnyítik a gyermekülés ISOFIX rögzítőelemeinek rögzítését, ha az autó csatlakozói nem könnyen hozzáférhetőek.
2. Fordítsa a gyermekülés menetiránnyal szembe (lásd A GYERMEKÜLÉS FORGATÁSA). Állítsa be az ülés négy dőlésszögének egyikét (lásd AZ ÜLÉS DÖNTÉSSZÖGÉNEK BEÁLLÍTÁSA).

3. Nyomja meg az ISOFIX gombját (19), hogy kihúzza mindkét ISOFIX karját (18). Ezután fogja meg az ülést mindkét kezével, csúsztassa a két ISOFIX-kart (18) határozottan a járműülés rögzítéseibe, amíg a karok össze nem reteszeliődnek, és a jellegzetes „kattanást” nem hallja.
4. Nyomja a gyermekülést az ülés felé, hogy a lehető legnagyobb mértékben lenyomja le az autóülésbe.
5. Az ISOFIX gomb (X) zöld jelzőjének mindkét oldalon láthatónak kell lennie, így biztos lehet abban, hogy az ülés megfelelően van rögzítve és elhelyezve.
6. Nyomja meg a stabilizátorláb állítógombját (Y), majd húzza ki a lábat, és állítsa be a hosszát úgy, hogy érintkezzen a jármű padlójával (a kijelző zöldre vált, ha a stabilizátorláb megfelelően ki van húzva).
7. Ültesse gyermekét az ülésbe, és kapcsolja be a gyermekülés biztonsági öveit.

OLDALVÉDELEM (21. ábra)

Az autós gyerekülés rögzítését követően mindig tolja ki az oldalsóvédelmet a gépkocsi ajtó oldalán.

Tisztítás és karbantartás

Az üléshuzatot legfeljebb 30 fokon mossa ki. A szárításhoz ne használjon szárítógépet. A huzat szárításához nem szabad napfénynek kitenni. A műanyag alkatrészek meleg vízzel és enyhe tisztítószerrel tisztíthatók.

Figyelem! Semmilyen körülmények között sem szabad erős mosó- vagy fehérítőszeret használni!

A fényképek illusztrációk, a termékek megjelenése eltérhet a bemutatott képeken láthatóaktól.

RO

Stimate Client!

Înainte de a utiliza scaunul pentru prima dată, vă rugăm să citiți cu atenție acest manual de utilizare. Utilizarea incorectă a produsului poate pune viața copilului în pericol.

Dacă aveți observații sau întrebări cu privire la produsul achiziționat, vă rugăm să ne contactați: help@lionelo.com

Notă





Este o variantă consolidată a sistemului de siguranță pentru copii i-Size. Conform Regulamentului ONU nr 129, a fost aprobat pentru utilizare pe scaunele vehiculelor compatibile i-Size, așa

cum este indicat de producătorul vehiculului în manualul de utilizare a vehiculului.
Dacă aveți dubii, consultați producătorul sau comerciantul cu amănuntul al produsului.

Avertizări

Produsul este potrivit pentru instalare numai în locuri echipate cu suporturi ISOFIX (marcate ca A în fig. 2).

Pentru instrucțiuni detaliate despre modul de instalare a scaunului în vehiculul dvs. Vezi: fig 3.

 Loc coresp. pentru montare	 Montarea aici este posibilă numai dacă airbagul frontal nu este activat
 Interzicerea montării în acest loc	 Montarea aici este posibilă numai dacă scaunul este echipat cu mâner ISOFIX

Siguranța în vehicul:

Pentru a asigura cea mai mare siguranță posibilă pentru dvs. și pentru pasagerii dvs. în timp ce conduceți, asigurați-vă că:

- Cotierele pliabile sunt pliate (poziție verticală).
- Dacă scaunul este montat pe scaunul pasagerului din față, scaunul este cât mai îndepărtat posibil.
- Toate obiectele care ar putea deteriora mașina în caz de coliziune sunt fixate corespunzător.
- Toți pasagerii au centurile de siguranță fixate.

Scaunul nu poate fi fixat cu centura de siguranță a mașinii.

Avertizări:

- Produsul este destinat pentru copii cu greutatea de până la 18 kg și cu înălțimea între 40 și 105 cm.
- Dacă copilul dvs. are sub 15 luni, nu utilizați scaunul auto orientat cu fața în direcția de deplasare!
- Componentele dure și părțile din plastic ale scaunului pentru copii trebuie poziționate și instalate astfel încât, în condiții normale de funcționare ale vehiculului, să nu poată fi prinse de scaunul sau ușa glisantă a vehiculului.
- În cazul instalării orientate cu spatele în direcția de deplasare, nu utilizați scaunul în zonele în care este instalat airbagul frontal.
- Piciorul stabilizator trebuie să fie în contact cu solul vehiculului. Toate centurile de siguranță care rețin copilul trebuie să fie potrivite pentru dimensiunea copilului. Curelele nu trebuie răsucite.
- Asigurați-vă că benzile de șold sunt așezate jos, astfel încât pelvisul să fie ținut ferm.

- Dispozitivul trebuie înlocuit cu unul nou dacă a fost supus unor sarcini violente (de ex. ciocnire).
- Nu trebuie făcute modificări ale scaunului sau nu trebuie adăugate noi caracteristici fără aprobarea autorității de omologare. Pentru a asigura siguranța maximă a copilului, echipamentul trebuie atașat și utilizat conform recomandărilor din manual.
- Părțile din plastic ale acestui scaun se pot încălzi la soare și pot provoca arsuri pe pielea copilului.
- Protejați-vă copilul și scaunul auto de la soare (de exemplu, acoperindu-l cu o piesă de îmbrăcăminte ușoară). Dacă scaunul nu este acoperit, încercați să nu îl expuneți la soare. În caz contrar, scaunul poate fi prea fierbinte pentru pielea copilului.
- Niciodată nu lăsați copilul singur în mașină.
- Bagajele și alte obiecte care pot provoca vătămări în cazul unei coliziuni ar trebui să fie securizate corespunzător.
- Sistemul de siguranță pentru copii nu trebuie utilizat fără tapițerie.
- Husa nu poate fi înlocuită cu un element dintr-un alt set. Este o parte integrantă a ansamblului și afectează performanța de reținere.
- Aveți întotdeauna la dvs. acest manual de instrucțiuni.
- Consultați manualul de utilizare al producătorului vehiculului.
- Produsul nu poate fi fixat cu centuri de siguranță.

Descriere (fig. 1)

- | | |
|---|---------------------------------------|
| 1. Tetieră din material pentru cei mici | 12. Pârghie înclinare scaun |
| 2. Husă scaun auto | 13. Inserție de reducere |
| 3. Tampoane centuri de umăr | 14. Tetieră |
| 4. Centură de umăr | 15. Pârghie reglare înălțime tetieră |
| 5. Catarama centuri scaun auto | 16. Conector superior centuri |
| 6. Buton deblocare centuri | 17. Compartiment manual utilizare |
| 7. Tampon protecție cataramă | 18. Brațe ISOFIX |
| 8. Regulator tensionare centuri | 19. Buton ISOFIX |
| 9. Indicator de blocare a piciorului de stabilizare | 20. Buton reglare picior stabilizator |
| 10. Buton rotire bază (360°) | 21. Picior stabilizator |
| 11. Baza | 22. Tampoane ISOFIX |

Utilizare

BLOCAREA CENTURILOR SCAUNULUI AUTO

Pentru a bloca centurile (fig. 4):

1. Conectați cataramele centurii.

2. Introduceți-le în cataramă (5), veți auzi un „clic” caracteristic.

3. Asigurați-vă că centurile sunt strânse corect și nu răsucite..

Pentru a debloca centurile în 5 puncte: apăsați butonul roșu (F) de pe cataramă și slăbiți centurile.

REGLAREA GRADULUI DE TENSIONARE A CENTURILOR SCAUNULUI AUTO

1. Pentru a strânge centurile, trageți cureaua de reglare a tensiunii (8) (fig. 7).

2. Pentru a slăbi centurile, apăsați butonul de reglare (situat chiar sub gura centurii de reglare a tensiunii) și trageți centurile de umăr (fig. 8).

Notă! Asigurați-vă că centurile de siguranță se potrivesc perfect în jurul corpului copilului și că nu sunt răsucite. Asigurați-vă că bretelele sunt reduse și protejați bazinul bebelușului. Curelele trebuie să fie strânse de corpul copilului, dar nu trebuie să fie prea strânse și să nu provoace disconfort.

DEMONTAREA SCAUNULUI AUTO

1. Deschideți compartimentul pentru instrucțiuni.

2. Trageți articulația superioară a curelei (16) din cârligul din plastic, apoi scoateți curelele din ea (fig. 13).

3. Slăbiți cât mai mult centurile (a se vedea capitolul: REGLAREA GRADULUI DE TENSIONARE A CENTURILOR DE SIGURANȚĂ). Acest lucru este important - nu treceți peste acest punct!

4. Glisați curelele de pe următoarea articulație a curelei (vezi figurile 14 și 15).

5. Rulați și glisați curelele sub capacul țesăturii (fig. 16)

6. Puneți catarama prin capacul de țesătură al scaunului și păstrați-l în cutia de mănuși (fig. 17)

7. Închideți compartimentul manual.

Centurile pot fi scoase numai pentru a scoate husa.

Montarea centurilor trebuie realizată în ordine inversă.

REGLAREA TETIEREI

1. Slăbiți cât mai mult centurile de umăr.

2. Pentru a schimba înălțimea tetierei, apucați și trageți de maneta de reglare a înălțimii tetierei (15).

3. Selectați înălțimea dorită a tetierei (fig. 5).

Notă! Înălțimea centurilor de umăr este integrată cu înălțimea tetierei.

Reglați tetiera astfel încât bretelele să nu fie prea înalte (la linia urechii sau chiar mai sus) sau prea joase (de ex. În spatele copilului). Vezi: fig. 6.

1. Tetiera reglată prea jos.
2. Tetieră reglată prea sus.
3. Tetieră reglată corect.

ROTIREA SCAUNULUI AUTO

1. Pentru a vă scoate confortabil copilul sau așezați-l pe scaun:
 - Glisați butonul de rotație a bazei 360° (10).
 - Apoi rotiți scaunul în orice direcție (360°).
 - Când auziți caracteristicul „clic”, scaunul este ancorat în poziția dorită. Apoi, puteți fi siguri că scaunul este fixat corespunzător.

Vezi: fig. 9.

Asigurați-vă că butonul de rotație al bazei este ancorat la loc după schimbarea direcției scaunului.

2. Poziția corectă a scaunului în raport cu înălțimea copilului:
 - a. Orientare cu spatele în direcția de circulație - 40 - 105 cm
 - b. Orientare cu fața în direcția de circulație - 76 - 105 cm

Notă! Când scaunul este rotit la 90 de grade față de poziția de plecare, acesta poate fi folosit doar pentru a introduce sau scoate un copil de pe scaun. Nu folosiți produsul perpendicular pe direcția de deplasare atunci când călătoriți!

ADAPTAREA UNGHIULUI DE ÎNCLINARE A SCAUNULUI

Apucați maneta de înclinare a scaunului (12), trageți-o în sus și schimbați unghiul scaunului (fig. 10).

Puteți alege 5 poziții de înclinare a scaunului în funcție de mărimea copilului (fig. 11)

0 - 18 kg				
Cu spatele în direcția de deplasare	Cu fața în direcția de deplasare			
40 - 105 cm 0 - 3 ani	76 - 105 cm 15 luni - 3 ani			
Poziția nr 5 (culcată)	Poziția nr 1	Poziția nr 2	Poziția nr 3	Poziția nr 4
Scaunul nu trebuie utilizat în poziția orientată cu fața în direcția de deplasare până când copilul nu are vârsta de 15 luni!				

Pentru setarea scaunului în poziția 5:

1. Puneți scaunul în a patra poziție, cu fața spre direcția de deplasare.
2. Apăsați butonul de rotație de bază (10), rotiți scaunul înapoi în direcția de deplasare.
3. Trageți maneta de înclinare a scaunului (12) și înclinați scaunul în poziția 5. Aceasta este o poziție culcată, dedicată copiilor mai mici.

INSERTIE DE REDUCERE

Insertia este destinată pentru cei mai mici copii, le îmbunătățește confortul și oferă suport suplimentar (vezi: 1 în Fig. 12). Dacă copilul are nevoie de mai mult spațiu pe scaun, scoateți insertia de reducere.

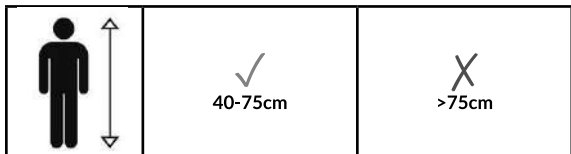

SCOATEREA HUSEI

1. Scoateți centurile de siguranță în 5 puncte (vezi: DEMONTAREA CENTURILOR DE SIGURANȚĂ).
2. Scoateți husa scaunului de pe spătar și bază.
3. Ridicați tetiera în cea mai înaltă poziție.
4. Scoateți husa de pe tetieră.

Pentru a aplica din nou husa, repetați pașii de mai sus în ordine inversă.

ADAPTAREA PICIORULUI DE STABILIZARE

1. Apăsați butonul de reglare a piciorului stabilizator (20) și, în timp ce îl țineți, extindeți piciorul cu cealaltă mână (fig. 18).
2. Eliberați butonul de reglare numai atunci când piciorul stabilizator atinge solul.
3. Asigurați-vă că este extins corect, mutați-l pentru a verifica.

Indicatorul blocadei piciorului stabilizator (9) trebuie să fie verde. Dacă nu este, repetați întregul proces de la început.

Notă! Dacă vehiculul dvs. există un lăpcaș de podea, vă rugăm să contactați producătorul!

Instalare în mașină

CU SPATELE ÎN DIRECȚIA DE CIRCULAȚIE (40 – 105 cm)

ISOFIX + picior stabilizator

Vezi: fig. 19

1. Dacă este necesar, puneți capacele ISOFIX (22) pe conectorii ISOFIX din mașină. Acestea facilitează conectarea atașamentelor ISOFIX ale scaunului auto atunci când conectorii din mașină sunt greu accesibile.
2. Întoarceți scaunul înapoi în direcția de deplasare (a se vedea: ROTAȚIA SCAUNULUI AUTO). Setări cea de-a cincea poziție de înclinare a scaunului (a se vedea: REGLAREA UNGHIULUI DE INCLINAȚIE A SCAUNULUI).
3. Apăsăți butonul ISOFIX (19) pentru a scoate ambele brațe ISOFIX (18). Apoi luați scaunul cu ambele mâini, glisați ferm cele două brațe ISOFIX în cârligele de pe scaunul mașinii până când brațele (18) se cuplează și auziți „clicul” caracteristic.
4. Împingeți scaunul spre scaun pentru al face cât mai mult posibil de scaunul auto.
5. Indicatorul verde de pe butonul ISOFIX trebuie să fie vizibil pe ambele părți, apoi puteți fi siguri că scaunul este fixat și poziționat corect.
6. Apăsăți butonul de reglare a piciorului stabilizator (20), apoi extindeți piciorul și reglați lungimea acestuia astfel încât să fie în contact cu solul vehiculului (indicatorul (9) va deveni verde când piciorul de stabilizare este suficient de extins).
7. Așezați copilul pe scaunul auto pentru copii și fixați-l cu centurile de siguranță

CU FAȚA ÎN DIRECȚIA DE CIRCULAȚIE (76 – 105 cm)

ISOFIX + picior stabilizator

Vezi: fig. 20

1. Dacă este necesar, puneți capacele ISOFIX (22) pe conectorii ISOFIX din mașină. Acestea facilitează conectarea atașamentelor ISOFIX ale scaunului auto atunci când conectorii din mașină sunt greu accesibile.
2. Rotiți scaunul în direcția de deplasare (a se vedea: ROTAȚIA SCAUNULUI). Setări una dintre cele patru poziții de înclinare a scaunului (a se vedea: REGLAREA UNGHIULUI DE INCLINAȚIE A SCAUNULUI).
3. Apăsăți butonul ISOFIX (19) pentru a scoate ambele brațe ISOFIX (18). Apoi luați scaunul cu ambele mâini, introduceți ferm cele două brațe ISOFIX (18) în cârligele de pe scaunul auto până când brațele se cuplează și auziți „clicul” caracteristic.
4. Împingeți scaunul spre scaun pentru al face cât mai mult posibil de scaunul auto.
5. Indicatorul verde de pe butonul ISOFIX (X) trebuie să fie vizibil pe ambele părți, apoi puteți fi siguri că scaunul este bine fixat și poziționat.
6. Apăsăți butonul de reglare a piciorului de stabilizare (Y), apoi extindeți piciorul și reglați lungimea acestuia astfel încât să fie în contact cu solul vehiculului (indicatorul va deveni

verde când piciorul de stabilizare este suficient de extins).

7. Așezați copilul pe scaunul auto pentru copii și fixați-l cu centurile de siguranță.

APĂRĂTOAREA LATERALĂ (fig. 21)

Scoateți întotdeauna apărătoarea de pe partea laterală a ușii mașinii după instalarea scaunului în mașină.

Curățare și întreținere

Husa scaunului auto trebuie spălată la o temperatură maximă de 30 de grade. Pentru uscare nu folosiți uscătoare mecanice. Husa nu trebuie expusă la lumina soarelui pentru uscare. Piese din plastic pot fi curățate cu apă caldă și detergent delicat.

Notă! În niciun caz nu trebuie să utilizați detergenți puternici sau agenți de înălbire!

Fotografiile au caracter ilustrativ, aspectul real al produselor poate diferi de cel prezentat în fotografii.

SE

Bäste Kund!

Läs noga denna bruksanvisning före första användning av bilbarnstolen. Felaktig användning av produkten kan utgöra fara för barnets liv.

Om du har några anmärkningar eller frågor om den inköpta produkten, kontakta oss gärna på: help@lionelo.com

Observera

Detta är en förstärkt variant av i-Size-fasthållningsanordning för barn. Enligt FN-föreskrift nr 129 är den typgodkänd för användning på säten av fordon vilka är kompatibla med i-Size, enligt information från fordonets tillverkare som publiceras i fordonets instruktionsbok. Vid tveksamhet rådfråga produktens tillverkare eller säljare.

Varningar

Produkten lämpar sig för montering endast på platser utrustade med ISOFIX-fästen (märkta med A i fig. 2).

Detaljerade anvisningar gällande installation av bilbarnstolen i fordonet, se: fig. 3.

 Korrekt installationsplats	 Montering på denna plats är möjlig endast då den främre krockkudden inte är aktiv
 Förbjuden montering på denna plats	 Kan installeras på denna plats om sätet är utrustad med ISOFIX-fästen

Säkerhet i fordonet:

För att uppnå högsta möjliga säkerhet av alla resande under färden se till att:

- Uppfällbara armstöd är uppfällda (vertikalt läge).
- Om bilbarnstolen är monterad på främre passagerarsätet är sätet flyttat maximalt bakåt.
- Alla föremål som vid kollision skulle kunna orsaka skador i bilen är säkrade på ett lämpligt sätt.
- Alla passagerare har fastspända säkerhetsbälten.

Bilbarnstolen får inte fastspännas med bilens säkerhetsbälte.

Varningar:

- Produkten är avsedd för barn med upp till 18 kg vikt samt längd mellan 40 och 105 cm.
- Om ditt barn är yngre än 15 månader använd inte bilbarnstolen framåtvänd!
- Bilbarnstolens hårda komponenter och plastdelar ska fastsättas och installeras på så sätt att de i bilens normala användningsförhållanden inte kan blockeras av flyttbart bilsäte eller bildörr.
- Vid bakåtvänd installation använd inte bilbarnstolen på platser med aktiv främre krockkudde.
- Stödbenet ska vara i kontakt med bilgolvet. Alla säkerhetsbälten som håller fast barnet ska vara välanpassade till barnets storlek. Bälten får inte vara vridna.
- Kontrollera att höftbälten löper lågt och skyddar barnets bäcken.
- Om produkten utsatts för kraftig åverkan (såsom slag) ska den bytas ut.
- Utför inte några ändringar i bilbarnstolen eller lägg till några extra komponenter utan tillstånd från typgodkännandeorganet. För att säkerställa ett maximalt skydd för barnet montera och använd utrustningen i enlighet med anvisningar i bruksanvisningen.
- Bilbarnstolens plastdelar kan hettas upp i solen och bränna barnets hud.
- Skydda ditt barn och bilbarnstolen mot solljus (ex. genom att täcka över det med ett ljus klädesplagg). Försök att inte exponera bilbarnstolen för solljus när den inte är övertäckt. I annat fall kan bilbarnstolen bli för het för ditt barns hud.
- Lämna aldrig barnet ensamt i bilen.
- Bagage och andra föremål ska säkras så att de inte orsakar skador vid en kollision.
- Använd inte bilbarnstolen utan tygöverdraget.

- Överdraget kan inte ersättas med en komponent som kommer från en annan produkt. Det utgör en väsentlig del av produkten och påverkar fasthållningsanordningens funktion.
- Ha alltid denna bruksanvisning med dig.
- Läs fordonets instruktionsbok.
- Produkten får inte fastsättas med hjälp av säkerhetsbälten.

Uppbyggnad (fig. 1)

- | | |
|-----------------------------------|---|
| 1. Tygnackstöd för de minsta | 13. Reduceringsinsats |
| 2. Överdrag | 14. Nackstöd |
| 3. Axelbältets skyddskuddar | 15. Handtag för justering av nackstödet
höjd |
| 4. Axelbälte | 16. Övre bälteskoppling |
| 5. Bilbarnstolens bälteslås | 17. Fack för bruksanvisning |
| 6. Frigöringsknapp | 18. ISOFIX-armar |
| 7. Bälteslåsets skyddskudde | 19. ISOFIX-knapp |
| 8. Justering av bältenas spänning | 20. Stödbenets justeringsknapp |
| 9. Stödbenets låsningsindikering | 21. Stödben |
| 10. Basens rotationsknapp (360°) | 22. ISOFIX-adaptrar |
| 11. Bas | |
| 12. Handtag för lutning av sitsen | |

Användning

FASTSPÄNNING AV BILBARNSTOLENS BÄLTEN

För att späanna fast bälten i bilbarnstolen (fig. 4):

1. För ihop bältenas spännen.
2. För dem in i bälteslåset (5), ett klickljud hörs.
3. Se till att bältena är korrekt spända och inte vridna.

För att späanna loss bilbarnstolens fempunktsbälten: tryck den röda knappen (F) på bälteslåset och lossa bältena.

JUSTERING AV BÄLTENAS SPÄNNING

1. För att späanna bältena dra i justeringsremmen (8) (fig. 7).
2. För att lossa bältena tryck justeringsknappen (finns strax under justeringsremmen) och dra i axelbältena (fig. 8).

Observera! Kontrollera att bilbarnstolens bälten ligger tätt mot barnets kropp och inte är vridna. Kontrollera att höftbältena löper lågt och skyddar barnets bäcken. Bältena ska ligga tätt mot barnets kropp men ska inte vara för tajta och orsaka obehag.

DEMONTERING AV BILBARNSTOLENS BÄLTEN

1. Öppna facket för bruksanvisningen.
2. Skjut ut den övre bälteskopplingen (16) ur plastfästet och sedan avlägsna bälten från den (fig. 13).
3. Lossa bältena maximalt (se avsnitt: JUSTERING AV BÄLTENAS SPÄNNING). Det är viktigt - skippa inte denna punkt!
4. Avlägsna bältena från nästa bälteskoppling (se: fig. 14 och 15).
5. Rulla upp och lägg bältena under tygöverdraget (fig. 16).
6. Trä bälteslåset igenom tygöverdragen och stoppa i facket (fig. 17).
7. Stäng facket för bruksanvisningen.

Bälten får demonteras endast för att ta av överdraget.

Montering av bältena sker i omvänd ordning.

JUSTERING AV NACKSTÖDET

1. Lossa axelbältena maximalt.
2. För att ändra nackstödet höjd, ta tag och dra i handtaget för justering av nackstödet höjd (15).
3. Välj önskad höjd av nackstödet (fig. 5).

Observera! Axelbältenas höjd är integrerad med nackstödet höjd.

Nackstödet ska justeras så att axelbältena inte är för högt (i linje med öronen eller högre) och inte heller för lågt (ex. bakom barnets rygg). Se: fig. 6.

1. För lågt justerat nackstöd.
2. För högt justerat nackstöd.
3. Korrekt justerat nackstöd.

VÄNDNING AV BILBARNSTOLEN

1. För att kunna ta ut eller lägga i barnet i bilbarnstolen:
 - Tryck på basens rotationsknapp 360° (10).
 - Vänd sedan bilbarnstolen i valfri riktning (360°).
 - När du hör ett klickljud innebär detta att bilbarnstolen förankrat sig i önskat läge. Då har du säkerhet att bilbarnstolen är säkrat på ett betryggande sätt.

Se: fig. 9.

När du ändrar bilbarnstolens riktning se till att basens rotationsknapp förankrat sig på plats.

2. Korrekt läge av bilbarnstolen i förhållande till barnets längd:
 - a. Bakåtvänd - 40 - 105 cm
 - b. Framåtvänd - 76 - 105 cm

Observera! En bilbarnstol som är vänd 90 grader från utgångsläget får endast användas för att ta ut eller lägga i barnet. Under färd är det förbjudet att använda bilbarnstolen i vinkelrätt läge i förhållande till färdriktningen.

ANPASSNING AV SITSEN LUTNINGSVINKEL

Ta tag i lutningshandtaget (12), dra bilbarnstolen uppåt och ändra lutningsvinkeln (fig. 10). Du kan välja bland 5 lutningslägen beroende på barnets storlek (fig. 11).

0 - 18 kg				
Bakåtvänd	Framåtvänd			
40 - 105 cm 0 - 3 år	76 - 105 cm 15 månader - 3 år			
Läge nr 5 (liggande)	Läge nr 1	Läge nr 2	Läge nr 3	Läge nr 4
Det är förbjudet att använda framåtvänd bilbarnstol innan barnet fyller 15 månader!				

För att ställa in bilbarnstolen i läge 5:

1. Ställ in bilbarnstolen i läge fyra, framåtvänd.
2. Tryck på basens rotationsknapp (10), vänd stolen så att den blir bakåtvänd.
3. Dra i lutningshandtaget (12) och luta bilbarnstolen till läge 5. Detta är liggande läge avsett för de minsta barnen.

REDUCERINGSINSATS

Insatsen är avsedd för de minsta barnen, förbättrar deras komfort och utgör ett extra stöd (se: 1 i fig. 12). Om barnet behöver mer plats i bilbarnstolen kan reduceringsinsatsen avlägsnas.

	✓ 40-75cm	✗ >75cm
--	--------------	------------

BORTTAGNING AV ÖVERDRAGET

1. Demontera bilbarnstolens fempunktsbälten (se: DEMONTERING AV BILBARNSTOLENS BÄLTEN).
2. Ta av överdraget från ryggstödet och basen.
3. Flytta nackstödet till högsta läget.
4. Ta av överdraget från nackstödet.

Upprepa ovanstående steg i omvänd ordning om du vill återmontera överdraget.

ANPASSNING AV STÖDBENET

1. Tryck och håll stödbenets justeringsknapp (20) intryckt medan du skjuter ut benet med den andra handen (fig. 18).
2. Släpp knappen först efter att stödbenet nått underlaget.
3. Se till att det är korrekt utskjutet, berör det för att kontrollera.

Stödbenets låsningsindikator (9) ska vara grön. Upprepa processen från början om så inte är fallet.

Observera! Kontakta tillverkaren om det finns ett golffack i ditt fordon!

Installation i bilen

BAKÅTVÄND (40 – 105 cm)

ISOFIX + stödben

Se: fig. 19

1. Vid behov montera ISOFIX-adaptrar (22) på ISOFIX-fästpunkter i bilen. De underlättar låsning av bilbarnstolens ISOFIX-fästen när fästpunkterna i bilen är svårtillgängliga.
2. Vänd bilbarnstolen bakåtvänd (se: VÄNDNING AV BILBARNSTOLEN). Ställ in femte lutningsläget (se: ANPASSNING AV SITSEN LUTNINGSVINKEL).
3. Tryck på ISOFIX-knappen för att dra ut båda ISOFIX-armarna (18). Ta tag i stolen med båda händerna och skjut in de två ISOFIX-armarna i fästpunkter som finns i bilens baksäte tills armarna (18) låser och du hör ett klickljud.
4. Tryck stolen mot sätet tills du känner motstånd.
5. Den gröna ISOFIX-indikeringen ska vara synlig på båda sidor, då kan du vara säker på att bilbarnstolen är korrekt säkrad och placerad.
6. Tryck på stödbenets justeringsknapp (20), dra ut benet och anpassa dess längd så att det kommer i kontakt med bilgolvet (indikeringen (9) ändrar färg till grön när stödbenet är tillräckligt utdraget).
7. Placera barnet i bilbarnstolen och spänn fast med bilbarnstolens bälten.

FRAMÅTVÄND (76 – 105 cm)

ISOFIX + stödben

Se: fig. 20

1. Vid behov montera ISOFIX-adaptrar (22) på ISOFIX-fästpunkter i bilen. De underlättar låsning av bilbarnstolens ISOFIX-fästen när fästpunkterna i bilen är svårtillgängliga.
2. Vänd bilbarnstolen i färdriktningen (se: VÄNDNING AV BILBARNSTOLEN). Ställ ett av de fyra lutningslägena (se: ANPASSNING AV SITSEN LUTNINGSVINKEL).
3. Tryck på ISOFIX-knappen för att dra ut båda ISOFIX-armarna (18). Ta tag i stolen med båda händerna och skjut in de två ISOFIX-armarna i fästpunkter som finns i bilens baksäte tills armarna låser och du hör ett klickljud.
4. Tryck stolen mot sätet tills du känner motstånd.
5. Den gröna ISOFIX-indikeringen (X) ska vara synlig på båda sidor, då kan du vara säker på att bilbarnstolen är korrekt säkrad och placerad.
6. Tryck sedan på stödbenets justeringsknapp (Y), dra ut benet och anpassa dess längd så att det kommer i kontakt med bilgolvet (indikeringen ändrar färg till grön när stödbenet är tillräckligt utdraget).
7. Placera barnet i bilbarnstolen och spänn fast med bilbarnstolens bälten.

SIDOSKYDD (fig. 21)

Dra alltid ut sidoskyddet på sidan av bildörren efter att stolen har monterats i bilen.

Rengöring och underhåll

Bilbarnstolens överdrag kan tvättas i en temperatur på max 30 grader. Använd inte torktumlare för torkning. Exponera inte överdraget för direkt solljus för att torka det. Plastdelar kan rengöras med varmt vatten och ett mildt rengöringsmedel.

Observera! Använd aldrig starka rengöringsmedel eller blekmedel!

Foton är endast för referens, det verkliga produktutseendet kan skilja från det som presenteras på foton.

Kjære kunde!

Før du bruker setet for første gang, vennligst les denne bruksanvisningen nøye. Feil bruk av produktet kan sette barnets liv i fare.

Hvis du har kommentarer eller spørsmål om det kjøpte produktet, vennligst ta kontakt med oss: help@lionelo.com

Advarsel

Dette er en forsterket variant av i-Size barnesikringsssystem. I henhold til FNs regelverk nr 129 er den godkjent for bruk på setene til i-Size-kompatible kjøretøy, som er angitt av kjøretøyproduzenten i kjøretøyets håndbok.

Hvis du er i tvil, ta kontakt med produsenten eller forhandleren av produktet.

Advarsler

Produktet er kun egnet for montering på steder utstyrt med ISOFIX-braketter (merket som A i fig. 2).

For detaljerte instruksjoner om montering av setet i et kjøretøy, se fig 3.

 Riktig monteringssted	 Montering her er kun mulig hvis frontkollisjonsputen ikke er aktivert
 Det er forbudt å montere produktet på dette stedet	 Montering her er kun mulig hvis setet er utstyrt med ISOFIX-braketter

Sikkerhet i kjøretøyet:

For å sikre størst mulig sikkerhet for deg og passasjerene dine mens du kjører, sørg for at:

- De sammenleggbare albuestøttene er brettet (vertikal posisjon).
- Hvis bilsetet er montert i passasjeretset foran, bør setet være plassert så langt bak som mulig.
- Alle gjenstander som kan skade bilen ved en kollisjon er forsvarlig sikret.
- Alle passasjerer bruker sikkerhetsbelte.

Setet kan ikke festes med bilbelte.

Advarsler:

- Produktet er beregnet på barn som veier opptil 18 kg og med en høyde mellom 40 og 105 cm.

- Hvis barnet ditt er under 15 måneder, ikke bruk setet vendt mot kjøretretningen!
- De harde delene og plastdelene til barnesikringssystemet må være på plass
- og montert på en slik måte at kjøretøyet under normale bruksforhold ikke kan bli fanget i skyvesetet eller døren til kjøretøyet.
- Ved bakovervendt montering, ikke bruk setet i områder der frontkollisjonsputen er aktivert.
- Stabiliseringsbenet må være knyttet med kjøretøyet bakke. Alle sikkerhetsbelter som spenner barnet skal være godt tilpasset barnets størrelse. Beltene må ikke være vridd.
- Sørg for at hoftesbeltene er plassert lavt for å støtte bekkenet ordentlig.
- Hvis produktet har vært utsatt for sterk påvirkning (som støt), må det skiftes ut.
- Ikke foreta endringer i setet eller legg til nye funksjoner uten godkjenning fra godkjenningsmyndigheten. For å garantere barnets maksimale sikkerhet, må utstyret festes og brukes som anbefalt i håndboken.
- Plastdelene til dette setet kan varmes opp i solen og forårsake brannskader på babyens hud.
- Beskytt barnet ditt og setet mot solen (for eksempel ved å dekke dem til med et lett klesplagg). Hvis setet ikke er tildekket, prøv å ikke utsette det for solen. Ellers kan setet være for varmt for babyens hud.
- La aldri barnet være alene i kjøretøyet.
- Bagasje og andre lignende gjenstander bør sikres for ikke å forårsake skader ved en kollisjon.
- Setet bør ikke brukes uten stofftrekk.
- Dekselet kan ikke erstattes med en gjenstand fra et annet sett. Det er en integrert del av monteringen og påvirker ytelsen til begrensnigen.
- Ha alltid denne bruksanvisningen med deg.
- Se kjøretøyproduzentens bruksanvisning.
- Produktet kan ikke festes med sikkerhetsbelter.

Deleliste (fig. 1)

- | | | | |
|-----|-------------------------------------|-----|---------------------------------------|
| 1. | Nakkestøtte for barn | 12. | Setehelningsspak |
| 2. | Setetrekk | 13. | Reduksjonsinnsats |
| 3. | Beskyttelsesputer for skulderbeltet | 14. | Nakkestøtte |
| 4. | Skulderbelte | 15. | Høydejusteringsspak for nakkestøtte |
| 5. | Spenne av sikkerhetsbelter | 16. | Øvre belteskjøt |
| 6. | Knapp for å løsne sikkerhetsbeltene | 17. | Rom for bruksanvisning |
| 7. | Beskyttende spennepute | 18. | ISOFIX-armer |
| 8. | Remstrammer | 19. | ISOFIX-knapp |
| 9. | Stabiliseringsbeinlåsindikator | 20. | Justeringsknapp for stabiliseringsben |
| 10. | Rotasjonsknapp for basen (360°) | 21. | Stabiliserende ben |
| 11. | Base | 22. | ISOFIX-innlegg |

Anvendelse

FESTING AV SETEBELTENE

Slik fester du sikkerhetsbeltene (fig. 4):

1. Koble til beltespennene.
2. Sett dem inn i spennen (5), du vil høre et "klikk".
3. Sørg for at beltene er skikkelig strammet og ikke vridd.

For å løsne 5-punktsselen: trykk på den røde knappen (F) på spennen og løsne selen.

JUSTERING AV SIKKERHETSBELTENES STRENGNING

1. For å stramme beltene, trekk i strammejusteringsstroppen (8) (fig. 7).
2. For å løsne stroppene, trykk på justeringsknappen (plassert rett under beltet som justerer spenningen) og trekk i skulderstroppene til setet (fig. 8).

OBS! Pass på at sikkerhetsbeltene sitter godt rundt barnets kropp og at de ikke er vridd. Sørg for at hoftebeltene blir lave og beskytter babyens bekken. Beltene skal være stramt mot barnets kropp, men skal ikke være for stramme slik at de ikke forårsaker ubehag.

FJERNING AV SETEBELTENE

1. Åpne instruksjonsrommet.
2. Trekk den øvre belteforbindelsen (16) ut av plastkroken og fjern deretter beltene (fig. 13).
3. Løsne beltene så mye som mulig (se kapittel: JUSTERING AV SIKKERHETSBELTENE). Dette er viktig - ikke gå glipp av dette punktet!
4. Skyv beltene av neste belteskjøt (se fig. 14 og 15).
5. Rull opp og skyv beltene under stoffet (fig. 16)
6. Før spennen gjennom stoffdekselet på setet og oppbevar det i hanskerommet (fig. 17).
7. Lukk hanskerommet.

Beltene kan bare fjernes for å fjerne dekselet.

Monter beltene i motsatt rekkefølge.

JUSTERING AV NAKKESTØTTEN

1. Løsne skuldersbeltene så mye som mulig.
2. For å endre høyden på nakkestøtten, ta tak i og trekk i nakkestøttens høydejusteringsspak (15).
3. Velg ønsket høyde på nakkestøtten (fig. 5).

OBS! Høyden på skuldersbeltene er integrert med høyden på nakkestøtten.

Juster nakkestøtten slik at skuldersbeltene ikke er for høye (ved ørekanten eller enda høyere) eller for lave (f.eks. bak barnets rygg). Se fig. 6.

1. Nakkestøtte justert for lavt.

2. Nakkestøtte justert for høyt.
3. Korrekt justert nakkestøtte.

ROTASJON AV SETET

1. For å komfortabelt ta barnet ut eller plassere barnet i setet:
 - Trekk ut 360° baserotasjonsknappen (10).
 - Vri deretter setet i hvilken som helst retning (360°).
 - Når du hører et "klikk", betyr dette at setet er forankret i ønsket posisjon. Da kan du være sikker på at setet er forsvarlig sikret.

Se fig. 9.

Sørg for at rotasjonsknappen for basen er forankret tilbake på plass etter at du har endret retningen på setet.

2. Riktig plassering av setet i forhold til barnets høyde:
 - a. Bakovervendt - 40 - 105 cm
 - b. Forovervendt - 76 - 105 cm

OBS! Når det dreies 90 grader fra startposisjonen, kan setet kun brukes til å sette inn eller fjerne et barn fra setet. Produktet må ikke brukes vinkelrett på kjøreretningen under kjøring!

JUSTERING AV SETEHELNINGSVINKELN

Ta tak i setehelningsspaken (12), trekk den oppover og endre vinkelen på setet (fig. 10). Du kan velge de 5 vippeposisjonene til setet avhengig av størrelsen på barnet ditt (fig. 11)

0 - 18 kg				
Bakovervendt	Forovervendt			
40 - 105 cm 0 - 3 år	76 - 105 cm 15 måneder - 3 år			
Posisjon nr 5 (liggende)	Posisjon nr 1	Posisjon nr 2	Posisjon nr 3	Posisjon nr 4
Setet må ikke brukes i forovervendt posisjon før barnet er 15 måneder!				

Slik justerer du barnesetet til posisjon 5:

1. Sett setet i fjerde posisjon, vendt mot kjøreretningen.
2. Trykk på baserotasjonsknappen (10), dreier setet bakover til kjøreretningen.

3. Trekk i setehelningsspaken (12) og vipp setet til posisjon 5. Dette er en liggeposisjon for mindre barn.

REDUKSJONSINNLEGG

Innlegget er designet for de minste barna, forbedrer deres komfort og gir ekstra støtte (se: 1 i fig. 12). Hvis barnet trenger mer plass i setet, trekk ut reduksjonsinnlegget.

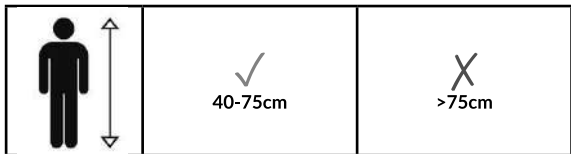

FJERNING AV DEKSLET

1. Fjern 5-punkts sikkerhetsbeltene (se: FJERNING AV SIKKERHETSBELENE).
2. Fjern setetrekket fra ryggstøtten og basen.
3. Hev nakketøtten til høyeste posisjon.
4. Fjern dekselet fra nakkestøtten.

For å sette på dekselet igjen, gjenta trinnene ovenfor i motsatt rekkefølge.

JUSTERING AV STABILISERINGSBENET

1. Trykk på stabilisatorbenets justeringsknapp (20) og mens du holder den, strekk ut benet med den andre hånden (fig. 18).
2. Slipp justeringsknappen bare når stabiliseringsbenet berører bakken.
3. Sørg for at den er riktig forlenget, flytt den for å sjekke den.

Stabilisatorbenets låseindikator (9) skal være grønn. Hvis den ikke er grønn, gjenta hele prosessen fra begynnelsen.

OBS! Hvis kjøretøyet ditt har et hanskerom for gulv, vennligst ta kontakt med produsenten!

Montering i bilen

BAKOVERVENDT (40 - 105 cm)

ISOFIX + stabiliserende ben

Se fig. 19

1. Om nødvendig setter du ISOFIX-innleggene (22) på ISOFIX-kontaktene i bilen. De gjør det enklere å koble til ISOFIX-festene til bilsetet når kontaktene i bilen er vanskelig tilgjengelige.
2. Vri setet bakover til kjøreretningen (se: ROTASJON AV SETET). Still inn den femte setehellingsposisjonen (se: JUSTERING AV SETEHELNINGSVINKELEN).

3. Trykk på ISOFIX-knappen (19) for å trekke ut begge ISOFIX-armene (18). Ta deretter setet med begge hender, før de to ISOFIX-armene går godt inn i låsene i bilsetet til armene (18) og du hører et "klikk".
4. Skyv setet for å presse det ned til bilsetet så mye som mulig.
5. Den grønne indikatoren på ISOFIX-knappen må være synlig på begge sider, da kan du være sikker på at setet er ordentlig festet og plassert.
6. Trykk på justeringsknappen for stabiliseringsbenet (20), forleng deretter benet og juster lengden slik at det er knyttet med kjøretøyets bakke (indikatoren (9) blir grønn når stabiliseringsbenet er tilstrekkelig forlenget).
7. La barnet sette seg ned i barnesetet og fest det med sikkerhetsbeltene

FOROVERVENDT (76 - 105 cm)

ISOFIX + stabiliserende ben

Se fig. 20

1. Om nødvendig setter du ISOFIX-innleggene (22) på ISOFIX-kontaktene i bilen. De gjør det enklere å koble til ISOFIX-festene til bilsetet når kontaktene i bilen er vanskelig tilgjengelige.
2. Vri setet til kjøreretningen (se: ROTASJON AV SETET). Still inn en av de fire setehelningsposisjonene (se: JUSTERING AV SETEHELLINGSVINKELN).
3. Trykk på ISOFIX-knappen (19) for å trekke ut begge ISOFIX-armene (18). Ta deretter setet med begge hender, før de to ISOFIX-armene (18) går godt inn i låsene i bilsetet til armene og du hører et "klikk".
4. Skyv setet for å presse det ned til bilsetet så mye som mulig.
5. Den grønne indikatoren på ISOFIX-knappen (X) må være synlig på begge sider, da kan du være sikker på at setet er ordentlig festet og plassert.
6. Trykk på stabilisatorbenets justeringsknapp (Y), forleng deretter benet og juster lengden slik at det er knyttet med kjøretøyets bakke (indikatoren blir grønn når stabiliseringsbenet er tilstrekkelig forlenget).
7. La barnet sette seg ned i barnesetet og fest det med sikkerhetsbeltene.

SIDEBESKYTTELSE (fig. 21)

Trekk alltid ut sidebeskyttelsen på siden av bildøren etter montering av setet i bilen.

Rengjøring og vedlikehold

Vask materialet på maksimalt 30 grader. Ikke bruk tørketrommel når du tørker. Dekselet bør ikke utsettes for sollys for å tørke det. Plastdeler kan rengjøres med varmt vann og et mildt rengjøringsmiddel.

OBS! Du bør ikke under noen omstendigheter bruke sterke vaske- eller blekemidler!

Bildene er vist kun for montering, det faktiske udseendet til produktene kan avvike fra det som vises på bildene.

DK

Kære Kunde!

Før den første ibrugtagning af autostolen læs omhyggeligt denne brugervejledning. Ukorrekt anvendelse af produktet kan være livsfarlig for barnet.

Hvis du har nogle spørgsmål eller bemærkninger til det købte produkt, er du altid velkommen til at kontakte os: help@lionelo.com

Bemærk





Det er en forstærket variant af i-Size Barnefastholdelsesanordning. I henhold til forordning ECE R129/00 er den godkendt til brug på sæder i "i-Size-kompatible" køretøjer, som indikeret af fabrikanten i køretøjets brugervejledning.

Hvis du er i tvivl, bedes du kontakte producenten af babyautostolen eller din forhandler.

Advarsel

Produktet er kun egnet til montering på de bilsæder, der er udstyret med ISOFIX-beslag (betegnet som A på fig. 2).

For detaljerede anvisninger vedrørende installation af autostolen i køretøjet se: fig. 3.

 Korrekt monteringssted	 Montering på dette sted er kun mulig når den forreste airbag er deaktiveret
 Montering på det sted er forbudt	 Montering på det sted er kun mulig når sædet er udstyret med ISOFIX-beslag

Sikkerhed i køretøjet:

For den største mulige sikkerhed for dig selv og dine passagerer skal du være sikker:

- at sammenklappelige armlæn er sammenklappet (i lodret stilling).
- hvis autostolen er monteret på det forreste passagersæde, skal sædet flyttes så langt tilbage som muligt.
- at alle genstande, der kan medføre kvæstelser ved et sammenstød, er forsvarligt fastgjort.
- at alle passagerer har sikkerhedsseler på, og at de er fastspændt.

Autostolen må ikke fastgøres med bilens sikkerhedssele.

Advarsel:

- Produktet er egnet til børn med en kropsvægt på op til 18 kg og højde mellem 40 og 105 cm.
- Hvis dit barn er under 15 måneder, må du ikke bruge autostolen som en fremadvendt autostol!
- Barnefastholdelsesanordningens hårde komponenter og plastdele skal placeres og installeres således, at de under normale forhold ikke kan komme i klemme mellem køretøjets skydesæder eller dør.
- Ved installering af en bagudvendt autostol må autostolen ikke bruges på de bilsæder, hvor den forreste airbag er aktiveret.
- Autostolens støtteben skal være i kontakt med køretøjets bund. Alle sikkerhedsseler på autostolen skal være tilpasset barnets størrelse. Selerne må ikke være snoet.
- Sørg for, at hofteselen er placeret lavt, så den ligger fast hen over hoften.
- Anordningen udskiftes, hvis den har været udsat for kraftig belastning (fx under et trafikuheld).
- Der må ikke foretages ændringer af eller tilføjelser i form af ekstra dele uden den ansvarlige myndigheds godkendelse. For at sikre barnet den maksimale sikkerhed skal anordningen fastgøres og bruges i overensstemmelse med anvisninger i brugervejledningen.
- Autostolens plastdele kan blive varme i sollys brænde barnets hud.
- Beskyt barnet og autostolen mod sol (ved fx at dække den med et lyst tøjstykke). Hvis autostolen ikke er dækket, bør du ikke udsætte den for sol. Den kan nemlig blive for varm for dit barns hud.
- Efterlad aldrig barnet alene i køretøjet.
- Al bagage og andre genstande, der kan medføre kvæstelser ved et sammenstød, skal være forsvarligt fastgjort.
- Autostolen må ikke bruges uden betræk.
- Betrækket må ikke erstattes med et med et andet betræk end det anbefales. Betrækket er barnefastholdelsesanordningens integrerende del og påvirker dens funktion.
- Sørg for, at brugervejledningen altid er tilgængelig.
- Gør dig bekendt med brugervejledningen udleveret af køretøjets fabrikant.
- Produktet må ikke fastgøres med køretøjets sikkerhedsseler.

Beskrivelse (fig. 1)

- | | |
|--|---|
| 1. Polstret hovedstøtte for de yngste børn | 7. Beskyttelsespudder til spændet |
| 2. Autostolens betræk | 8. Selestrammer |
| 3. Beskyttelsespudder til skuldersele | 9. Indikator for fastgørelse af støtteben |
| 4. Skuldersele | 10. Trykknop for baserotation (360°) |
| 5. Spænde til autostolens sikkerhedsseler | 11. Base |
| 6. Trykknop til opspænding af seler | 12. Håndtag til justering af sædehældning |
| | 13. Reduktionsindlæg |

- | | |
|--|------------------------------|
| 14. Hovedstøtte | 18. ISOFIX-beslag |
| 15. Håndtag til justering af hovedstøttens højde | 19. ISOFIX-knap |
| 16. Øverste låsestik | 20. Justerknap til støtteben |
| 17. Opbevaringsrum til brugervejledning | 21. Støtteben |
| | 22. ISOFIX-dæksler |

Anvendelse

FASTSPÆNDING AF AUTOSTOLENS SIKKERHEDSSELER

For at spænde selerne i autostolen (fig. 4):

1. Læg selernes spænder sammen.
2. Fastgør spændet (5), du vil høre den karakteristiske kliklyd.
3. Vær sikker, at selerne er godt stramt og ikke snoet.

For at spænde 5-punkts seler op: tryk på den røde knap (F) på spændet og løs selerne.

JUSTERING AF SELERNES STRAMNING

1. For at stramme selerne træk i selestrammer (8) (fig. 7).
2. For at løsne selerne tryk på justeringsknap (den er placeret lige under enden af selestrammeren) og træk i autostolens skulderseler (fig. 8).

Bemærk! Vær sikker, at selerne ligger tæt op ad barnets krop og er ikke snoet. Vær sikker, at hofteselen sidder lavt, således, at den ligger fast hen over barnets hoft. Selerne skal ligge tæt op ad barnets krop, men de må ikke ligge alt for stramt og være ukomfortabel for barnet.

AFMONTERING AF AUTOSTOLENS SELER

1. Åbn opbevaringsrum til brugervejledningen.
2. Tage den øverste låsestik (16) ud af plastbeslag, og herefter tag selerne ud (fig. 13).
3. Løsn selerne mest muligt (se afsnit: JUSTERING AF SELERNES STRAMNING). Det er vigtigt – glem ikke det punkt!
4. Tag selerne ud af det næste låsestik (se: fig. 14 i 15).
5. Rul selerne op og placer dem under tekstilbetræk (fig. 16)
6. Læg spændet over autostolens betræk og gem det i opbevaringsrummet (rys. 17)
7. Luk opbevaringsrum til brugervejledningen.

Selerne afmonteres kun i forbindelse med fjernelse af betrækket.

Montering af selerne udføres i omvendt rækkefølge.

JUSTERING AF HOVEDSTØTTE

1. Løsn skulderseler så meget som muligt.
2. For at ændre hovedstøttens højde træk i håndtaget til justering af hovedstøttens højde (15).
3. Vælg den ønskede højde af hovedstøtten (fig. 5).

Bemærk! Højden af skulderseler er integreret med højden af hovedstøtte.

Hovedstøtten skal justeres således, at skulderseler ikke sidder for højt (i ørenhøjde eller endnu højere) eller for lavt (fx bag barnets ryg). Se: fig. 6.

1. Hovedstøtten er justeret for lavt.
2. Hovedstøtten er justeret for højt.
3. Hovedstøtten er justeret korrekt.

DREJNING AF AUTOSTOL

1. For nem udtagning og isætning af barnet:
 - Frigør trykknappen til 360°- baserotation (10).
 - Herefter drej autostolen til den ene eller den anden side (360°).
 - Når du hører den karakteristiske kliklyd, betyder det, at autostolen er forankret i den ønskede stilling. På den måde er du sikker, at autostolen er korrekt fastgjort.

Se: fig. 9.

Vær sikker, at trykknappen til baserotation er igen forankret på plads efter ændring af autostolens låsestilling.

2. Korrekt indstilling af autostolen er afhængig af barnets højde:
 - a. Bagudvendt – 40 – 105 cm
 - b. Fremadvendt – 76 – 105 cm

Bemærk! Autostolen, der er drejet med 90 grader i forhold til udgangsstillingen, må kun anvendes til isætning eller udtagning af barnet. Under kørslen må autostolen, der er placeret vinkelret på kørselsretning, ikke bruges!

JUSTERING AF SÆDETS HÆLDNINGSGRAD

Tag håndtaget til justering af sædehældning (12), træk det op for at ændre autostolens hældningsgrad (fig. 10).

Du kan vælge blandt 5 hældningspositioner, alt efter barnets størrelse (fig. 11)

0 – 18 kg



Bagudvendt stilling	Fremadvendt stilling			
40 – 105 cm 0 – 3 år	76 – 105 cm 15 måneder – 3 år			
Position nr. 5 (liggende)	Position nr. 1	Position nr. 2	Position nr. 3	Position nr. 4
Der må ikke bruges en fremadvendt autostol indtil barnet fylder 15 måneder!				

For at indstille autostolen i position 5:

1. Indstil autostolen i den fjerde position, som fremadvendt autostol.
2. Tryk på knappen til baserotation (10), drej autostolen til bagudvendt stilling.
3. Træk håndtaget til justering af sædehældning (12) og hæld autostolen til position 5. Det er en liggende position for små børn.

REDUKTIONSINDLÆG

Indlægget er beregnet til de mindste børn, det forbedrer deres komfort og udgør en ekstra støtte (se: 1 på fig. 12). Hvis barnet skal have mere plads i autostolen, kan reduktionsindlægget tages ud.

	 40-75cm	 >75cm
--	---	--

AFTAGNING AF BETRÆK

1. Tag 5-punkts seler af (se: AFMONTERING AF AUTOSTOLENS SELER).
2. Tag betrækket på ryglænet og basen af.
3. Løft hovedstøtten op til den højeste stilling
4. Tag betrækket på hovedstøtten af.

For at sætte betrækket igen på gentag den ovennævnte proces i omvendt rækkefølge.

JUSTERING AF STØTTEBEN

1. Tryk på knappen til justering af støtteben (20) og hold den nedtrykt, skub støttebenet ud med den anden hånd (fig. 18).

2. Frigør justeringsknappen først når støttebenet når bunden.
3. Vær sikker, at støttebenet er korrekt strakt ud, bevæg med støttebenet for at kontrollere det. Indikator for fastgørelse af støtteben (9) skal være grøn. Er det ikke tilfældet, gentag hele processen.

Bemærk! Hvis dit køretøj har et opbevaringsrum i gulvet, kontakt fabrikanten!

Installering i køretøjet

BAGUDVENDT AUTOSTOL (40 – 105 cm)

ISOFIX + støtteben

Se: fig. 19

1. Hvis nødvendigt læg ISOFIX-dæksler (22) på ISOFIX-beslag i bilen. De letter indsættelse af autostolens ISOFIX-klemmer når forankringspunkter i bilen ikke er let tilgængelige.
2. Drej autostolen til bagudvendt stilling (se: DREJNING AF AUTOSTOLEN). Indstil den femte position af sædehældning (se: JUSTERING AF SÆDETS HÆLDNINGSGRAD).
3. Tryk på ISOFIX-knap (19) for at få begge ISOFIX-beslag (18) ud. Herefter griб sædet med begge hænder og skyd to ISOFIX-beslag i forankringspunkterne på bilens sæde indtil beslagene (18) går i hak og du hører den karakteristiske kliklyd.
4. Skub sædet så langt tilbage mod ryglænet på bilsædet som muligt, indtil autostolen hviler mod ryglænet på bilsædet.
5. Den grønne indikator på ISOFIX-knap skal være synlig på begge sider, så er du sikker på, at autostolens sæde er korrekt fastgjort og placeret.
6. Tryk på justerknappen til støtteben (20), herefter træk støttebenet ud og tilpas dets længde således, at støttebenet er i kontakt med køretøjets bund (indikator (9) vil ændre farven til grøn når støttebenet er tilstrækkeligt strakt ud).
7. Sæt barnet i autostolen og spænd autostolens sikkerhedsseler.

FREMADVENDT AUTOSTOL (76 – 105 cm)

ISOFIX + støtteben

Se: fig. 20

1. Hvis nødvendigt læg ISOFIX-dæksler (22) på ISOFIX-beslag i bilen. De letter indsættelse af autostolens ISOFIX-klemmer når forankringspunkter i bilen ikke er let tilgængelige.
2. Drej autostolen til fremadvendt stilling (se: DREJNING AF AUTOSTOLEN). Indstil en af de fire mulige positioner for sædehældning (se: JUSTERING AF SÆDETS HÆLDNINGSGRAD).
3. Tryk på ISOFIX-trykknop (19) for at få begge ISOFIX-beslag (18) ud. Herefter griб sædet med begge hænder og skyd to ISOFIX-beslag i forankringspunkterne på bilens sæde indtil beslagene (18) går i hak og du hører den karakteristiske "klik-lyd".
4. Skub autostolen så langt tilbage mod ryglænet på bilsædet som muligt.

5. Den grønne indikator på ISOFIX-knap skal være synlig på begge sider, så er du sikker på, at autostolens sæde er korrekt sikret og placeret.
6. Tryk på justerknappen til støtteben (Y), herefter træk støttebenet ud og tilpas dets længde således, at støttebenet er i kontakt med køretøjets bund (indikatoren vil ændre farven til grøn når støttebenet er tilstrækkeligt strakt ud).
7. Sæt barnet i autostolen og spænd autostolens sikkerhedsseler.

SIDEBESKYTTELSE (fig. 21)

Træk altid sidebeskyttelsen på siden af bildøren ud efter montering af sædet i bilen.

Rengøring og vedligeholdelse

Autostolens betræk vaskes ved max 30 grader. Brug ikke tørretumbler til tørring. Betrækket må ikke udsættes for sollys ved tørring. Plastdele kan rengøres med varmt vand og et mildt vaskemiddel.

Bemærk! Der må under ingen omstændigheder bruges stærke vaskemidler eller blegemidler!

Illustrationer er kun vejledende, produkternes faktiske udseende kan afvige fra udseendet vist på tegninger.

FI

Hyvä Asiakkaamme!

Ennen käyttöönottoa pyydämme lukemaan tämän käyttöohjeen huolellisesti. Tuotteen väärinkäyttö voi aiheuttaa lapselle hengenvaaraa.

Jos sinulla on kysyttävää tai huomautettavaa, ota meihin yhteyttä:

help@lionelo.com

Huom





Tämä on i-Size -turvaistuimen vahvistettu versio. Tämä tuote on hyväksytty YK-säännösten nro 129 mukaisesti käytettäväksi ajoneuvoissa i-Size -tyyppisillä istuimilla ajoneuvon valmistajan käyttöohjeen mukaisesti.

Lisätietoa tarvittaessa antaa valmistaja tai jälleenmyyjä.

Turvaehdot

Valmiste soveltuu asennettavaksi ainoastaan ISOFIX-kiinnityksellä varustettuihin istuimiin (merkitty A:lla kuvassa 2).

Lisätietoa asennuksesta löytyy kuvasta 3.

 Oikea asennuskohta	 Asennus tähän kohtaan on mahdollinen ainoastaan etururvatyynyn ollessa kytkettynä pois päältä
 Asennus tähän paikkaan	 Asennus tähän paikkaan on mahdollinen ainoastaan istuimen olevan varustettu ISOFIX-kiinnityksellä

Turvallisuus ajoneuvossa:

Varmistaaksesi kuljettajan ja matkustajien turvallisuus tarkista, että:

- Käsinojat ovat taitettu kiinni (pystyasentoon).
- Jos istuin on asennettu etupenkille, sen tulee olla äärimmäisessä taka-asennossa.
- Kaikki esineet, jota voivat aiheuttaa vahinkoja onnettomuudessa, on kiinnitetty asianmukaisesti.
- Kaikilla matkustajilla on turvavyöt päällä.

Turvaistuinta ei saa kiinnittää auton turvavyöllä.

Turvaehdot:

- Tämä tuote on tarkoitettu alle 18 kg painaville ja 40-105 cm mittaaville lapsille.
- Alle 15 kuukauden vuotiaiden lasten kohdalla istuinta ei saa käyttää ajosuunnan mukaan asennettuna!
- Turvaistuimen kovia ja muovisia elementtejä on asetettava ja asennettava siten, että normaaleissa käyttöolosuhteissa ne eivät joudu jumiin istuimien tai istuimen ja oven väliin.
- Mikäli turvaistuinta asennetaan päinvastoin ajosuuntaan nähden, sitä ei saa käyttää etupuoleisen turvatyynyn kohdalla sen ollessa aktiivinen.
- Tukijalaksen tulee olla yhdistetty auton alustaan. Turvavyön tulee olla sovitettu lapsen kehoon. Vältä hihnojen vääntymistä.
- Varmista, että lantiohihnat ovat matalalla lantion asennon turvaamiseksi.
- Mikäli tuote on altistunut vahvoille ulkopuolisille tekijöille (kuten isku), se on uusittava.
- Turvaistuinta ei saa muuttaa tai lisätä siihen uusia elementtejä ilman hyväksyntälaitoksen lupaa. Jos haluat varmistaa lapsellesi mahdollisimman suuren turvallisuuden, tuotetta on kiinnitettävä ja käytettävä käyttöohjeen määräyksien mukaisesti.
- Turvaistuimen muovielementit saattavat kuumentua auringossa ja aiheuttaa palovammoja lapsen iholle.

- Suojaa lastasi ja turvaistuinta auringonsäteilyltä esim. peittämällä se vaalealla kankaalla. Vältä peittämättömän turvaistuimen altistumista auringonsäteilylle. Muuten turvaistuin saattaa tulla liian kuumaksi lapsesi iholle.
- Älä koskaan jätä lastasi yksinään autoon.
- Matkalaukkuja ja muita irtonaisia esineitä on kiinnitettävä siten, etteivät ne aiheuta vahinkoja onnettomuuden yhteydessä.
- Älä käytä turvaistuinta ilman verhoilukangasta.
- Verhoilukangasta ei saa korvata toisella muusta sarjasta tulevalla kankaalla. Verhoilukangas on turvaistuimen olennainen osa ja se vaikuttaa sen toimintaan.
- Pidä tätä käyttöohjetta aina mukana.
- Tutustu ajoneuvon käyttöohjeeseen.
- Turvaistuinta ei saa kiinnittää turvavöillä.

Rakenne (kuva 1)

- | | |
|----------------------------------|---------------------------------|
| 1. Päänoja pienille lapsille | 12. Istuimen kallistusvipu |
| 2. Turvaistuimen verhoilu | 13. Sivupehmuste |
| 3. Olkapäähihnan pehmusteet | 14. Päänoja |
| 4. Olkapäähihna | 15. Päänöjan korkeudensäätövipu |
| 5. Turvaistuimen turvavyön solki | 16. Turvavyön yläkiinnitys |
| 6. Turvavyön aukaisupainike | 17. Käyttöohjetasku |
| 7. Soljen pehmuste | 18. ISOFIX-varret |
| 8. Turvavöiden kiristyksen säätö | 19. ISOFIX-painike |
| 9. Tukijalaksen lukitusilmaisin | 20. Tukijalaksen säätöpainike |
| 10. Alustan kääntöpainike (360°) | 21. Tukijalas |
| 11. Alusta | 22. ISOFIX-levyt |

Käyttö

TURVAISTUIMEN TURVAVÖIDEN KIINNITTÄMINEN

Turvaistuimen turvavöiden kiinnittäminen tapahtuu seuraavasti (kuva 4):

1. Yhdistä soljet toisiinsa.
2. Syötä ne yhdessä pääsolkeen (5), jolloin kuuluu napsahdus.
3. Varmista, että vyöt on kiristetty oikein ja suorassa.

Jos haluat avata turvaistuimen 5-pisteinen turvavyö, paina F-painiketta soljesta ja löysennä hihnat.

TURVAISTUIMEN TURVAVYÖN KIRISTYKSEN SÄÄTÖ

1. Jos haluat kiristää hihnoja, vedä kiristyshihnasta (8), kuva 7.
2. Jos haluat löysentää hihnoja, paina säätöpainiketta (sijaitsee kiristyksen säätöhihnan lähden alapuolella) ja vedä olkapäähihnoista (kuva 8).

Huom! Varmista, että turvavyö on asettunut tiukasti lapsen kehon päälle eikä ole vääntynyt. Varmista, että lantiohihna on matalalla ja se suojaa lapsen vyötäröä. Hihnojen tulee asettua tiukasti lapsen kehon päälle. Ne eivät kuitenkaan saa olla liian kireä tai aiheuttaa epämukavuutta.

TURVAISTUIMEN TURVAVYÖN PURKU

1. Avaa käyttöohjetasku.
2. Vedä hihnojen yläkiinnityselementti (16) muovilukosta pois ja poista siitä hihnat (kuva 13).
3. Löysennä hihnoja mahdollisimman pitkälle (katso kohta: TURVAISTUIMEN TURVAVYÖN KIRISTYKSEN SÄÄTÖ). Tärkeää – tätä vaihetta ei saa väistää!
4. Vedä hihnat pois seuraavasta hihnakiinnityselementistä (katso kuva 14 ja 15).
5. Rullaa hihnat ja työnnä ne verhoilukankaan alle (kuva 16).
6. Laita solki verhoilukankaan kautta taskun sisään (kuva 17).
7. Sulje käyttöohjetasku.

Hihnat soveltuvat purettavaksi verhoilukankaan poistamiseksi.

Hihnojen asennusta on suoritettava päinvastaisessa järjestyksessä.

PÄÄNOJAN SÄÄTÖ

1. Löysennä kokonaan olkapäähihnoja.
2. Jos haluat muuttaa päänojan korkeutta, vedä päänojan säätövivusta (kuva 15).
3. Aseta päänojan korkeutta (kuva 5).

Huom! Olkapäähihnojen korkeus tapahtuu päänojan korkeuden mukaisesti.

Päänojaa on säädettävä siten, etteivät olkapäähihnat ole liian korkealla (korvien tasolla tai niiden yläpuolella) tai liian matalalla (esim. lapsen selän takana). Katso kuva 6.

1. Päänoja liian alhaalla.
2. Päänoja liian korkealla.
3. Päänoja oikeassa asennossa.

TURVAISTUIMEN KÄÄNTÖ

1. Kun haluat ottaa lapsen turvaistuimesta tai parantaa sen asentoa:
 - Poista kääntöpainike 360° (10).
 - Käännä turvaistuinta tarpeen mukaan (360°).
 - Napsahduksen yhteydessä turvaistuin asettuu tarvittavaan asentoon. Näin olet varma, että turvaistuimen asetus on lukossa.

Katso kuva 9.

Varmista, että alustan kääntöpainike on lukittunut paikalleen käännön jälkeen.

2. Turvaistuimen oikea asento lapsen korkeuden mukaisesti.
 - a. Ajosuuntaa vastaan – 40 – 105 cm
 - b. Ajosuunnan mukaan - 76 - 105 cm

Huom! Kun turvaistuin on käännetty 90 asteen verran lähtökohtaisesta asennosta, sitä saa käyttää ainoastaan lapsen istuttamiseen tai poistamiseen. Matka-aikana ei saa käyttää turvaistuinta kohtisuorassa asennossa ajosuuntaan nähden!

ISTUIMEN KALLISTUS

Vedä kallistusvipua (12) ylöspäin ja muuta istuimen kulmaa (kuva 10).

Voit valita yhden viidestä asetuksesta lapsen koon mukaisesti (kuva 11).



0 – 18 kg				
Ajosuuntaa vastaan	Ajosuunnan mukaan			
40 – 105 cm 0 - 3 vuotta	76 – 105 cm 15 kuukautta – 3 vuotta			
Asetus nro 5 (makuuasento)	Asetus nro 1	Asetus nro 2	Asetus nro 3	Asetus nro 4
Turvaistuinta ei saa käyttää ajosuunnan mukaisessa asetuksessa ennen kuin lapsi täyttää 15 kuukautta!				

Asettaminen asetukseen nro 5:

1. Aseta turvaistuin 4. asetukselle, ajosuunnan mukaan asetettuna.
2. Paina alusta kääntöpainiketta (10) ja käännä istuinta ajosuuntaa vastaan.
3. Vedä istuimen kallistusvivusta (12) ja kallista istuin asetukseen nro 5. Tämä on makuuasetus, joka on tarkoitettu pienille lapsille.

SIVUPEHMUSTE

Pehmuste on tarkoitettu pienille lapsille niiden mukavuuden ja tuen parantamiseksi (katso nro 1 kuvasta 12). Jos lapsi tarvitsee lisää tilaa, voit poistaa pehmusteen.

	 40-75cm	 >75cm
--	--	--

VERHOILUKANKAAN PURKU

1. Poista 5-pisteinen turvavyö (katso: TURVAISTUIMEN TURVAVYÖN PURKU).
2. Irrota verhoilukangas selkänojasta ja alustasta.
3. Nosta päänoja korkeimpaan asentoon.
4. Poista verhoilukangas päänojasta.

Jos haluat asentaa verhoilukankaan uudelleen, toista em. toimenpiteet päinvastaisessa järjestyksessä.

TUKIJALAKSEN SÄÄTÖ

1. Paina tukijalaksen säätöpainiketta (20) ja pidä sitä painettuna vetäen samalla jalasta ulos toisella käsin (kuva 18).
2. Vapauta säätöpainiketta, kun tukijalas asettuu maahan.
3. Varmista, että se on aukaissut oikein liikuttamalla sitä käsin.

Tukijalaksen lukitusilmaisimen (9) tulee olla vihreä. Muuten koko toimenpide on aloitettava uudestaan.

Huom! Jos ajoneuvossasi on lattialokero, ota yhteyttä valmistajaan!

Asennus autoon

AJOSUUNTA VASTAAN (40 – 105 cm)

ISOFIX + tukijalas

Katso kuva 19

1. Tarvittaessa laita ISOFIX-levyt (22) auton ISOFIX-kiinnityskohtien päälle. Levyt helpottavat turvaistuimen ISOFIX-koukkujen kiinnittämistä ahtaissa paikoissa.
2. Käännä turvaistuinta ajosuuntaa vastaan (katso TURVAISTUIMEN KÄÄNTÖ). Aseta selkänoja asetukseen nro 5 (katso: SELKÄNOJAN KALLISTUKSEN SÄÄTÖ).
3. Paina ISOFIX-painiketta (19) ja vedä kumpikin ISOFIX-varsi ulos (18). Seuraavaksi ota istuimesta molemmilla käsin ja työnnä ISOFIX-varret auton istuimessa oleviin kiinnityskohtiin, kunnes varret (18) lukittuvat ja napsahtavat paikoilleen.
4. Työnnä turvaistuinta istuinpenkkiä vasten.
5. ISOFIX-ilmaisimen tulee näkyä vihreänä kummaltakin puolelta. Näin ollen varmistat, että turvaistuin on kiinnitetty ja asetettu oikein.
6. Paina tukijalaksen säätöpainiketta (20), sitten vedä jalas ulospäin ja säädä sen pituutta siten, että se asettuu lattiaan, jolloin ilmaisimen värin (9) tulee vaihtua vihreäksi.
7. Aseta lapsi istuimeen ja lukitse turvaistuimen turvavyö lapsen päälle.

AJOSUUNNAN MUKAAN (76-105 cm)

ISOFIX + tukijalas

Katso kuva 20

1. Tarvittaessa laita ISOFIX-levyt (22) auton ISOFIX-kiinnityskohtien päälle. Levyt helpottavat turvaistuimen ISOFIX-koukkujen kiinnittämistä ahtaissa paikoissa.
2. Käännä istuinta ajosuuntaan (katso TURVAISTUIMEN KÄÄNTÖ). Valitse yksi neljästä kallistusasetuksesta (katso SELKÄNOJAN KALLISTUKSEN SÄÄTÖ).
3. Paina ISOFIX-painiketta (19) ja vedä kumpikin ISOFIX-varsi ulos (18). Seuraavaksi ota istuimesta molemmilla käsin ja työnnä ISOFIX-varret (18) auton istuimessa oleviin kiinnityskohtiin, kunnes varret (18) lukittuvat ja napsahtavat paikoilleen.
4. Työnnä turvaistuinta istuinpenkkiä vasten.
5. ISOFIX-ilmaisimen (X) tulee näkyä vihreänä kummaltakin puolelta. Näin ollen varmistat, että turvaistuin on kiinnitetty ja asetettu oikein.
6. Paina tukijalaksen säätöpainiketta (Y), sitten vedä jalas ulospäin ja säädä sen pituutta siten, että se asettuu lattiaan, jolloin ilmaisimen värin tulee vaihtua vihreäksi.
7. Aseta lapsi istuimeen ja lukitse turvaistuimen turvavyö lapsen päälle.

SIVUSUOJAT (kuva 21)

Vedä aina auton oven sivusuoja ulos, kun istuin on asennettu autoon.

Puhdistus ja huolto

Verhoilukangasta saa pestä enintään 30 asteessa. Kuivaamiseen ei saa käyttää kuivaimia. Verhoilukangasta ei saa altistaa auringonsäteilylle kuivausta varten. Muovielementtejä on pestävä parhaiten lämpimällä vedellä ja miedolla puhdistusaineella.

Huom! Voimakkaiden puhdistusaineiden ja valkaisuaineiden käyttö on ehdottomasti kielletty!

Kuvat ovat suuntaa antavia. Todellinen ulkonäkö voi poiketa kuvista.

Szczegółowe warunki gwarancji dostępne są na stronie:
Detailed warranty conditions are available on the website:
Detaillierte Garantiebedingungen finden Sie auf der Website:
Подробные условия гарантии доступны на сайте:
Le condizioni di garanzia dettagliate sono disponibili sul sito web:
Les conditions de garantie détaillées sont disponibles sur le site:
Las condiciones de garantía detalladas están disponibles en el sitio web:
Gedetailleerde garantievoorwaarden zijn beschikbaar op de website:
Išsamias garantijos sąlygas rasite svetainėje:
Podrobné záruční podmínky jsou k dispozici na webových stránkách:
A részletes garanciális feltételek elérhetőek a weboldalon:
Condiții detaliate de garanție sunt disponibile pe site:
Detaljerade garantivillkor finns tillgängliga på hemsidan:
Detaljerte garantibetingelser er tilgjengelige på hjemmesiden:
Detajerede garantibetingelser kan ses på hjemmesiden:
Yksityiskohtaiset takuuehdot on luettavissa verkkosivuilla:

www.lionelo.com

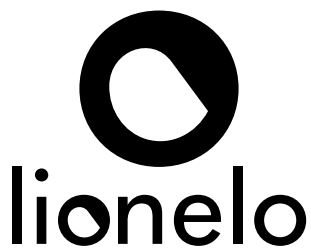

www.lionelo.com