



FR Lave-vaisselle
PL Zmywarka

Notice d'utilisation 2
Instrukcja obsługi 31



TABLE DES MATIÈRES

1. INFORMATIONS DE SÉCURITÉ.....	3
2. CONSIGNES DE SÉCURITÉ.....	4
3. DESCRIPTION DE L'APPAREIL.....	7
4. BANDEAU DE COMMANDE.....	8
5. PROGRAMMES.....	9
6. OPTIONS.....	11
7. RÉGLAGES.....	12
8. AVANT LA PREMIÈRE UTILISATION.....	16
9. UTILISATION QUOTIDIENNE.....	17
10. CONSEILS.....	19
11. ENTRETIEN ET NETTOYAGE.....	21
12. DÉPANNAGE.....	24
13. CARACTÉRISTIQUES TECHNIQUES.....	29
14. EN MATIÈRE DE PROTECTION DE L'ENVIRONNEMENT.....	30

NOUS PENSONS À VOUS

Merci d'avoir choisi un appareil Electrolux. Vous avez choisi un produit qui bénéficie de décennies d'expérience professionnelle et d'innovation. Ingénieux et élégant, il a été pensé pour vous. C'est la raison pour laquelle vous pouvez avoir la certitude d'obtenir d'excellents résultats à chaque utilisation.

Bienvenue chez Electrolux

Consultez notre site pour :



Obtenir des conseils d'utilisation, des brochures, un dépanneur, des informations sur le service et les réparations :

www.electrolux.com/support



Enregistrer votre produit pour un meilleur service :

www.registerelectrolux.com



Acheter des accessoires, consommables et pièces de rechange d'origine pour votre appareil :

www.electrolux.com/shop

SERVICE ET ASSISTANCE À LA CLIENTÈLE

N'utilisez que des pièces de rechange d'origine.

Avant de contacter notre centre de service agréé, assurez-vous de disposer des informations suivantes : Modèle, PNC, numéro de série.

Ces informations figurent sur la plaque signalétique.

 Avertissement/Consignes de sécurité

 Informations générales et conseils

 Informations environnementales

Sous réserve de modifications.

1. ⚠ INFORMATIONS DE SÉCURITÉ

Avant d'installer et d'utiliser cet appareil, lisez soigneusement les instructions fournies. Le fabricant ne pourra être tenu pour responsable des blessures et dégâts résultant d'une mauvaise installation ou utilisation. Conservez toujours les instructions dans un lieu sûr et accessible pour vous y référer ultérieurement.

1.1 Sécurité des enfants et des personnes vulnérables

- Cet appareil peut être utilisé par des enfants âgés d'au moins 8 ans et par des personnes ayant des capacités physiques, sensorielles ou mentales réduites ou dénuées d'expérience ou de connaissance, s'ils sont correctement surveillés ou si des instructions relatives à l'utilisation de l'appareil en toute sécurité leur ont été données et s'ils comprennent les risques encourus.
- Les enfants entre 3 et 8 ans et les personnes ayant un handicap très important et complexe doivent être tenus à l'écart de l'appareil, à moins d'être surveillés en permanence.
- Les enfants de moins de 3 ans doivent être tenus à l'écart de l'appareil, à moins d'être surveillés en permanence.
- Veillez à ce que les enfants ne jouent pas avec l'appareil.
- Ne laissez pas les détergents à la portée des enfants.
- Tenez les enfants et les animaux éloignés de l'appareil lorsque la porte est ouverte.
- Le nettoyage et l'entretien par l'utilisateur ne doivent pas être effectués par des enfants sans surveillance.

1.2 Sécurité générale

- Cet appareil est destiné au nettoyage de la vaisselle de table et de la vaisselle de type ménager uniquement.

- Cet appareil est conçu pour un usage domestique unique, dans un environnement intérieur.
- Cet appareil peut être utilisé dans les bureaux, les chambres d'hôtel, les chambres d'hôtes, les maisons d'hôtes de ferme et d'autres hébergements similaires lorsque cette utilisation ne dépasse pas le niveau (moyen) de l'utilisation domestique.
- Ne modifiez pas les caractéristiques de cet appareil.
- La pression de l'eau en fonctionnement (minimale et maximale) doit se situer entre 0.5 (0.05) / 10 (1.0) bar (MPa)
- Respectez le nombre maximal de 14 couverts.
- Si le câble d'alimentation est endommagé, il doit être remplacé par le fabricant, son service après-vente ou par un professionnel qualifié afin d'éviter un danger.
- **AVERTISSEMENT** : Les couteaux et autres ustensiles tranchants doivent être placés dans le panier, pointe vers le bas, ou en position horizontale.
- Ne laissez pas la porte de l'appareil ouverte sans surveillance pour éviter de vous prendre accidentellement les pieds dedans.
- Avant toute opération d'entretien, mettez l'appareil à l'arrêt et débranchez-le de l'alimentation électrique.
- Ne pulvérisez pas d'eau ni de vapeur à haute pression pour nettoyer l'appareil.
- Si l'appareil dispose d'orifices d'aération à la base, veillez à ne pas les couvrir, p. ex. avec de la moquette.
- L'appareil doit être raccordé au réseau d'eau à l'aide des tuyaux neufs fournis. Les anciens ensembles de tuyaux ne doivent pas être réutilisés.

2. CONSIGNES DE SÉCURITÉ

2.1 Installation



AVERTISSEMENT!

L'appareil doit être installé uniquement par un professionnel qualifié.

- Retirez l'intégralité de l'emballage.
- N'installez pas et ne branchez pas un appareil endommagé.
- Suivez scrupuleusement les instructions d'installation fournies avec l'appareil.

- Soyez toujours vigilants lorsque vous déplacez l'appareil car il est lourd. Utilisez toujours des gants de sécurité et des chaussures fermées.
- N'installez pas l'appareil ou ne l'utilisez pas dans un endroit où la température ambiante est inférieure à 0 °C.
- Installez l'appareil dans un lieu sûr et adapté répondant aux exigences d'installation.

2.2 Branchement électrique



AVERTISSEMENT!
Risque d'incendie ou d'électrocution.

- Avertissement : cet appareil est conçu pour être installé/connecté à une connexion de mise à la terre dans le bâtiment.
- Assurez-vous que les paramètres figurant sur la plaque signalétique correspondent aux données électriques nominale de l'alimentation secteur.
- Utilisez toujours une prise de courant de sécurité correctement installée.
- N'utilisez pas d'adaptateurs multiprise et de rallonges.
- Veillez à ne pas endommager la fiche secteur ni le câble d'alimentation. Le remplacement du câble d'alimentation de l'appareil doit être effectué par notre service après-vente agréé.
- Ne branchez la fiche secteur dans la prise secteur qu'à la fin de l'installation. Assurez-vous que la prise secteur est accessible après l'installation.
- Ne tirez pas sur le câble secteur pour débrancher l'appareil. Tirez toujours sur la fiche de la prise secteur.
- Cet appareil est fourni avec un câble d'alimentation de 13 A. Si vous devez changer le fusible de la fiche secteur, utilisez uniquement un fusible 13 A approuvé ASTA (BS 1362) (Royaume-Uni et Irlande uniquement).

2.3 Raccordement à l'arrivée d'eau

- Veillez à ne pas endommager les tuyaux de circulation d'eau.
- Avant d'installer des tuyaux neufs, des tuyaux n'ayant pas servi depuis longtemps, lorsqu'une réparation a été effectuée ou qu'un nouveau dispositif a été installé (compteurs d'eau, etc.), laissez l'eau s'écouler jusqu'à ce qu'elle soit parfaitement propre et claire.
- Pendant et après la première utilisation de l'appareil, vérifiez qu'aucune fuite n'est visible.
- Sans alimentation électrique, le système de protection d'eau n'est pas actif. Dans ce cas, il existe un risque d'inondation.
- Le tuyau d'arrivée d'eau est équipé d'une vanne de sécurité et d'une gaine avec un câble d'alimentation interne.

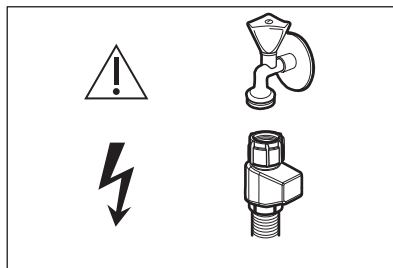

AVERTISSEMENT!
Tension dangereuse.

- Si le tuyau d'arrivée d'eau est endommagé, fermez immédiatement l'arrivée d'eau et débranchez la prise d'alimentation électrique. Contactez le Centre après-vente agréé pour procéder au remplacement du tuyau d'arrivée d'eau.

2.4 Utilisation

- Ne placez pas de produits inflammables ou d'éléments imbibés de produits inflammables à l'intérieur, à proximité ou au-dessus de l'appareil.
- Les produits de lavage pour lave-vaisselle sont dangereux. Suivez les consignes de sécurité figurant sur l'emballage du produit de lavage.

- Ne buvez pas et ne jouez pas avec l'eau de l'appareil.
- N'enlevez pas la vaisselle de l'appareil avant la fin du programme. Il se peut que la vaisselle contienne encore du produit de lavage.
- Ne posez pas d'objets et n'appliquez pas de pression sur la porte ouverte de l'appareil.
- L'appareil peut dégager de la vapeur chaude si vous ouvrez la porte pendant le déroulement d'un programme.

2.5 Service

- Pour réparer l'appareil, contactez le service après-vente agréé. Utilisez uniquement des pièces de rechange d'origine.
- Veuillez noter qu'une autoréparation ou une réparation non professionnelle peuvent avoir des conséquences sur la sécurité et annuler la garantie.
- Les pièces de rechange suivantes seront disponibles pendant 7 ans après l'arrêt du modèle : moteur, pompe de circulation et de vidange, éléments chauffants, dont thermopompes, canalisations et équipements correspondants dont tuyaux, valves, filtres et électrovannes (aquastops), pièces structurelles et intérieures liées aux assemblages de portes, cartes de circuits imprimés, affichages électroniques, pressostats, thermostats et capteurs, logiciel et firmware dont logiciel de réinitialisation. Veuillez noter que certaines de ces pièces détachées ne sont disponibles qu'après de

réparateurs professionnels et que toutes les pièces détachées ne sont pas adaptées à tous les modèles.

- Les pièces de rechange suivantes seront disponibles pendant 10 ans après l'arrêt du modèle : charnières et joints de porte, autres joints, bras d'aspersion, filtres de vidange, supports intérieurs et périphériques en plastique tels que paniers et couvercles.
- Concernant la/les lampe(s) à l'intérieur de ce produit et les lampes de rechange vendues séparément : Ces lampes sont conçues pour résister à des conditions physiques extrêmes dans les appareils électroménagers, telles que la température, les vibrations, l'humidité, ou sont conçues pour signaler des informations sur le statut opérationnel de l'appareil. Elles ne sont pas destinées à être utilisées dans d'autres applications et ne conviennent pas à l'éclairage des pièces d'un logement.

2.6 Mise au rebut



AVERTISSEMENT!

Risque de blessure ou d'asphyxie.

- Débranchez l'appareil de l'alimentation électrique.
- Coupez le câble d'alimentation et mettez-le au rebut.
- Retirez le dispositif de verrouillage de la porte pour empêcher les enfants et les animaux de s'enfermer dans l'appareil.

3. DESCRIPTION DE L'APPAREIL

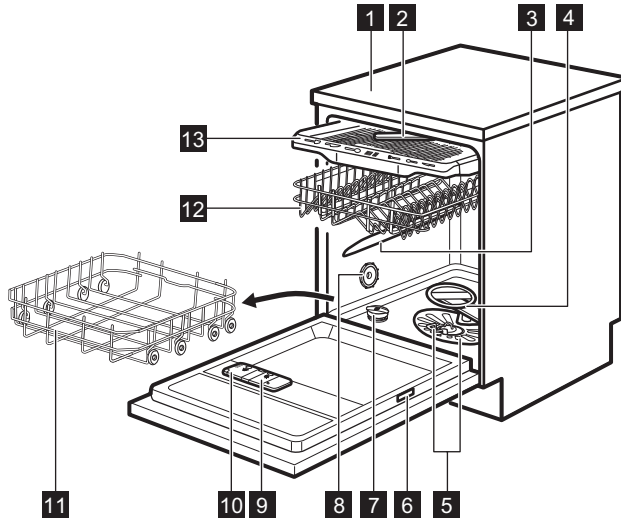

- 1** Plan de travail
- 2** Bras d'aspersion de plafond
- 3** Bras d'aspersion supérieur
- 4** Bras d'aspersion inférieur
- 5** Filtres
- 6** Plaque signalétique
- 7** Réservoir de sel régénérant
- 8** Fente d'aération
- 9** Distributeur de liquide de rinçage
- 10** Distributeur de détergent

- 11** Panier inférieur
- 12** Panier supérieur
- 13** Tiroir à couverts







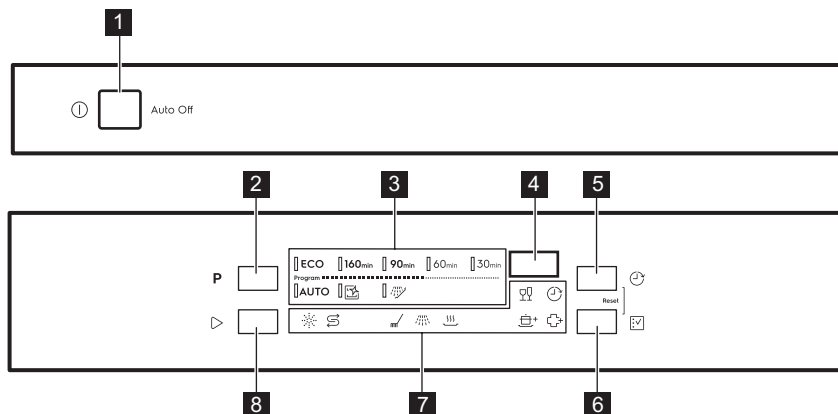



Les images sont une présentation générale. Pour des informations plus détaillées, consultez les autres chapitres ou les documents fournis avec l'appareil.

4. BANDEAU DE COMMANDE



- | | |
|---------------------------------------|---------------------------------|
| 1 Touche marche/arrêt | 6 Touche Option |
| 2 Touche Programme | 7 Voyants |
| 3 Voyants de programme | 8 Touche Démarrer |
| 4 Afficheur | |
| 5 Touche Départ Différé | |

4.1 Voyants



Voyant	Description
	Voyant du sel régénérant. Il s'allume lorsque le réservoir de sel régénérant doit être rempli. Il n'est jamais allumé lorsque le programme est en cours.
	Voyant du liquide de rinçage. Il s'allume lorsque le distributeur de liquide de rinçage doit être rempli. Il n'est jamais allumé lorsque le programme est en cours.
	Voyant de phase de lavage. Il s'allume au cours de la phase de lavage.
	Voyant Phase de rinçage. Il s'allume au cours de la phase de rinçage.
	Voyant de phase de séchage. Il est allumé lorsque vous sélectionnez un programme avec la phase de séchage. Il clignote au cours de la phase de séchage.
	Voyant Delay. Il s'allume lorsque vous activez le départ différé.
	Voyant GlassCare.
	Voyant ExtraPower.

Voyant	Description
	Voyant ExtraHygiene.

5. PROGRAMMES

L'ordre des programmes figurant dans le tableau peut ne pas correspondre à leur séquence sur le bandeau de commande.

Programme	Charge du lave-vaisselle	Degré de salissure	Phases du programme	Options
ECO 1)	Vaisselle, couverts, casseroles et poêles	Normal et légèrement sec	<ul style="list-style-type: none"> • Prélavage • Lavage à 50 °C • Rinçage intermédiaire • Rinçage final à 55 °C • Séchage • AirDry 2) 	<ul style="list-style-type: none"> • ExtraPower • GlassCare • ExtraHygiene
160min	Vaisselle, couverts, casseroles et poêles	Normal à important et sec	<ul style="list-style-type: none"> • Prélavage • Lavage à 60 °C • Rinçage intermédiaire • Rinçage final à 60 °C • Séchage • AirDry 2) 	<ul style="list-style-type: none"> • ExtraPower • GlassCare • ExtraHygiene
90min	Vaisselle, couverts, casseroles et poêles	Normal et légèrement sec	<ul style="list-style-type: none"> • Lavage à 60 °C • Rinçage intermédiaire • Rinçage final à 55 °C • Séchage • AirDry 2) 	<ul style="list-style-type: none"> • ExtraPower • GlassCare • ExtraHygiene
60min	Vaisselle, couverts	Frais et légèrement sec	<ul style="list-style-type: none"> • Lavage à 60 °C • Rinçage intermédiaire • Rinçage final à 50 °C • AirDry 2) 	<ul style="list-style-type: none"> • ExtraPower • GlassCare • ExtraHygiene
30min	Vaisselle, couverts	Frais	<ul style="list-style-type: none"> • Lavage à 50 °C • Rinçage intermédiaire • Rinçage final à 50 °C • AirDry 2) 	<ul style="list-style-type: none"> • ExtraPower • GlassCare • ExtraHygiene

Programme	Charge du lave-vaisselle	Degré de salissure	Phases du programme	Options
AUTO 3)	Vaisselle, couverts, casseroles et poêles	Tous	<ul style="list-style-type: none"> • Prélavage • Lavage de 50 à 60 °C • Rinçage intermédiaire • Rinçage final à 60 °C • Séchage • AirDry 2) 	
 4)	Néant	Nettoyage de l'intérieur de l'appareil	<ul style="list-style-type: none"> • Nettoyage 70 °C • Rinçage intermédiaire • Rinçage final • AirDry 2) 	
 5)	Tous	Tous	<ul style="list-style-type: none"> • Prélavage 	

1) Ce programme vous permet d'optimiser votre consommation d'eau et d'énergie pour la vaisselle et les couverts normalement sales. Il s'agit du programme standard pour les instituts de tests. Ce programme permet d'évaluer la conformité avec la réglementation de la Commission (UE) 2019/2022 Ecodesign.

2) Ouverture automatique de la porte pendant la phase de séchage. Consultez « Réglages ».

3) L'appareil détecte le degré de salissure et la quantité de vaisselle dans les paniers. Il règle automatiquement la température ainsi que le volume d'eau, la consommation d'énergie et la durée du programme.

4) Ce programme est conçu pour laver la vaisselle de l'appareil de façon économe et efficace. Il élimine le tartre et l'accumulation de graisses. Il est recommandé de lancer ce programme au moins tous les 2 mois lorsque l'appareil est vide, avec un agent détartrant ou un produit de nettoyage spécialement conçu pour les lave-vaisselle.

5) Avec ce programme, vous pouvez rapidement rincer les résidus alimentaires de la vaisselle et éviter la formation d'odeurs dans l'appareil. N'utilisez pas de produit de lavage avec ce programme.

5.1 Valeurs de consommation

Programme 1)2)	Eau (l)	Énergie (kWh)	Durée (min)
ECO	10.5	0.848	240
160min	11.8	1.220	160
90min	11.1	1.170	90
60min	11.5	0.940	60
30min	11.0	0.610	30

Programme 1)2)	Eau (l)	Énergie (kWh)	Durée (min)
AUTO	11.5	1.290	170
	10.6	0.680	60
	5.0	0.020	15

1) Les valeurs de consommation peuvent changer en fonction de la pression et de la température de l'eau, des variations de l'alimentation électrique, de la quantité de vaisselle chargée, du degré de salissure, ainsi que des options sélectionnées.

2) Les valeurs pour les programmes autres que ECO sont fournies uniquement à titre indicatif.

5.2 Informations pour les laboratoires d'essais

Pour recevoir les informations nécessaires à la mise en œuvre des tests de performances (par ex. conformément à : EN60436), envoyez un e-mail à l'adresse :

info.test@dishwasher-production.com

Dans votre demande, indiquez le code produit (PNC) de la plaque signalétique.

Pour toute autre question concernant votre lave-vaisselle, reportez-vous au manuel d'entretien fourni avec votre appareil.

6. OPTIONS

 Il faut activer les options souhaitées avant de lancer un programme. Vous ne pouvez pas activer ni désactiver les options pendant le déroulement d'un programme.

 La touche option permet de basculer entre les options disponibles et les combinaisons possibles.

 Toutes les options ne sont pas compatibles entre elles. Si vous sélectionnez des options non compatibles, l'appareil désactive automatiquement une ou plusieurs de ces options. Seuls les voyants correspondant aux options toujours activées restent allumés.



 Si une option n'est pas compatible avec un programme, le voyant correspondant est éteint ou clignote rapidement pendant quelques secondes, puis s'éteint.

 Activer des options peut avoir un impact sur la consommation d'eau et d'énergie, ainsi que sur la durée du programme.

6.1 GlassCare

Cette option permet de protéger les charges délicates, notamment les verres, contre les dégâts. Elle empêche les changements rapides de température de lavage du programme sélectionné et le réduit à 45 °C.

Comment activer GlassCare



Appuyez sur la touche  jusqu'à ce que le voyant  s'allume.

L'affichage indique la durée du programme réactualisée.

6.2 ExtraPower

Cette option améliore les résultats de lavage du programme sélectionné. Elle augmente la durée et la température de lavage.



Comment activer ExtraPower

Appuyez sur la touche  jusqu'à ce que le voyant  s'allume. L'affichage indique la durée du programme réactualisée.

6.3 ExtraHygiene

Cette option garantit de meilleurs résultats de nettoyage en maintenant la température entre 65 et 70 °C pendant au moins 10 minutes au cours de la dernière phase de rinçage.

Comment activer l'option ExtraHygiene

Appuyez sur la touche  jusqu'à ce que le voyant  s'allume. L'affichage indique la durée du programme réactualisée.

7. RÉGLAGES

7.1 Mode Programmation et mode Utilisateur

Lorsque l'appareil est en mode de sélection de programme, vous pouvez sélectionner un programme et passer en mode utilisateur.

Vous pouvez également afficher le nombre de cycles de lavage terminés.

Réglages disponibles en mode utilisateur :



- Le niveau de l'adoucisseur d'eau en fonction de la dureté de l'eau.
- Activation ou désactivation de la notification du distributeur de liquide de rinçage vide.
- Activation ou désactivation de AirDry.
- Réinitialisation usine

Ces réglages seront sauvegardés jusqu'à ce que vous les changiez à nouveau.

Comment régler le mode Programmation



L'appareil est en mode Programmation lorsque le voyant de programme **ECO** est allumé et que la durée du programme s'affiche.

Après l'activation, l'appareil est en mode Programmation par défaut. Si ce n'est pas le cas, sélectionnez le mode Programmation de la façon suivante :

Maintenez les touches  et  enfoncées simultanément jusqu'à ce que l'appareil se mette en mode Programmation.

Comment passer au mode utilisateur

Assurez-vous que l'appareil est en mode sélection du programme.

Pour entrer en mode utilisateur, maintenez simultanément enfoncées les touches  et  jusqu'à ce que les voyants **ECO**, **160min** et **90min** se mettent à clignoter et que plus rien ne s'affiche.

7.2 L'adoucisseur d'eau

L'adoucisseur d'eau élimine les minéraux de l'arrivée d'eau qui pourraient avoir un impact négatif sur les résultats de lavage et sur l'appareil.

Plus la teneur en minéraux est élevée, plus l'eau est dure. La dureté de l'eau est mesurée en échelles équivalentes.

L'adoucisseur d'eau doit être réglé en fonction de la dureté de l'eau de votre région. Votre compagnie des eaux peut vous conseiller sur la dureté de l'eau de votre région. Réglez le bon niveau de l'adoucisseur d'eau pour garantir de bons résultats de lavage.

Dureté de l'eau

Degrés allemands (°dH)	Degrés français (°fH)	mmol/l	mg/l (ppm)	Degrés Clarke	Niveau d'adoucisseur d'eau
47 - 50	84 - 90	8.4 - 9.0	835 - 904	58 - 63	10
43 - 46	76 - 83	7.6 - 8.3	755 - 834	53 - 57	9
37 - 42	65 - 75	6.5 - 7.5	645 - 754	46 - 52	8
29 - 36	51 - 64	5.1 - 6.4	505 - 644	36 - 45	7
23 - 28	40 - 50	4.0 - 5.0	395 - 504	28 - 35	6
19 - 22	33 - 39	3.3 - 3.9	325 - 394	23 - 27	5 1)
15 - 18	26 - 32	2.6 - 3.2	255 - 324	18 - 22	4
11 - 14	19 - 25	1.9 - 2.5	185 - 254	13 - 17	3
4 - 10	7 - 18	0.7 - 1.8	70 - 184	5 - 12	2
<4	<7	<0.7	<70	< 5	1 2)

1) Réglages Usine.

2) N'utilisez pas de sel à ce niveau.

Quel que soit le type de détergent utilisé, réglez le niveau de dureté de l'eau approprié, afin d'activer le voyant de remplissage du sel régénérant.



Les pastilles tout-en-un contenant du sel régénérant ne sont pas assez efficaces pour adoucir l'eau dure.

Processus de régénération

Pour le fonctionnement correct de l'adoucisseur d'eau, la résine du dispositif adoucisseur doit être régulièrement régénérée. Ce processus est automatique et fait partie du fonctionnement normal du lave-vaisselle.

Si la quantité d'eau prescrite (voir les valeurs dans le tableau) a été utilisée depuis le dernier processus de régénération, un nouveau processus de régénération sera lancé entre le rinçage final et la fin du programme.

Niveau d'adoucisseur d'eau	Quantité d'eau (l)
1	250

Niveau d'adoucisseur d'eau	Quantité d'eau (l)
2	100
3	62
4	47
5	25
6	17
7	10
8	5
9	3
10	3

En cas de réglage élevé de l'adoucisseur d'eau, cela peut également se produire au milieu du programme, avant le rinçage (deux fois pendant un programme). Le lancement de la régénération n'a aucun impact sur la durée du cycle, sauf s'il se produit au milieu d'un programme ou à la fin d'un programme avec une courte phase de séchage. Dans ce cas, la régénération

prolonge la durée totale d'un programme de 5 minutes.

Ensuite, le rinçage de l'adoucisseur d'eau qui dure 5 minutes peut commencer au cours du même cycle ou au début du programme suivant. Cette activité augmente la consommation d'eau totale d'un programme de 4 litres supplémentaires et la consommation énergétique totale d'un programme de 2 Wh supplémentaires. Le rinçage de l'adoucisseur se termine avec une vidange complète.

Chaque rinçage d'adoucisseur effectué (plusieurs possibles au cours du même cycle) peut prolonger la durée du programme de 5 minutes supplémentaires s'il se produit à n'importe quel point au début ou au milieu d'un programme.



Toutes les valeurs de consommation mentionnées dans cette section sont déterminées conformément aux normes en vigueur dans les conditions de laboratoire avec une dureté de l'eau de 2,5 mmol/l (adoucisseur d'eau : niveau 3) conformément à la réglementation : 2019/2022 . La pression et la température de l'eau ainsi que les variations de l'alimentation électrique peuvent changer.

Comment régler le niveau de l'adoucisseur d'eau

Assurez-vous que l'appareil est en mode utilisateur.

- Appuyez sur la touche **P**
 - Le voyant **ECO** clignote toujours.
 - Les voyants restants sont éteints.
 - L'affichage indique le réglage actuel : p. ex., **5 L** = niveau 5.
- Appuyez sur **P** à plusieurs reprises pour modifier le réglage.
- Appuyez sur la touche marche/arrêt pour confirmer le réglage.

7.3 Notification Réservoir de liquide de rinçage vide





Le liquide de rinçage permet à la vaisselle de sécher sans traces ni taches. Il est automatiquement émis pendant le rinçage final.

Lorsque le réservoir du liquide de rinçage est vide, le voyant du liquide de rinçage s'allume. Si les résultats de séchage sont satisfaisants en n'utilisant que des pastilles tout en 1, vous pouvez désactiver la notification en cas de réservoir de liquide de rinçage vide. Cependant, pour de meilleures performances de séchage, utilisez toujours du liquide de rinçage.

Si vous utilisez un détergent standard ou des pastilles tout en 1 sans agent de rinçage, activez la notification pour que le voyant Remplissage du liquide de rinçage reste actif.

Comment désactiver la notification du distributeur de liquide de rinçage vide

Assurez-vous que l'appareil est en mode utilisateur.

- Appuyez sur la touche 
 - Le voyant **160min** clignote toujours.
 - Les voyants restants sont éteints.
 - L'affichage indique le réglage actuel.
 -  **d** = la notification du distributeur de liquide de rinçage vide est désactivée.
 -  **d** = la notification du distributeur de liquide de rinçage vide est activée.
- Appuyez sur  pour modifier le réglage.
- Appuyez sur la touche marche/arrêt pour confirmer le réglage.

7.4 AirDry

AirDry améliore le séchage tout en consommant moins d'énergie. Durant la phase de séchage, la porte s'ouvre automatiquement et reste entrouverte.

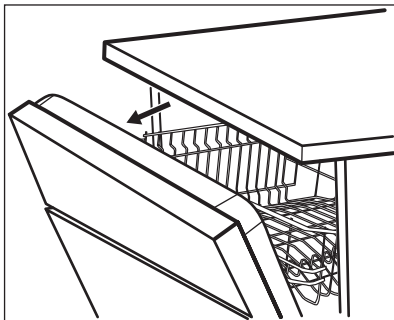

AirDry est automatiquement activée avec tous les programmes, à l'exception du programme  (le cas échéant).

La durée de la phase de séchage et le moment auquel la porte est ouverte varient selon le programme et les options sélectionnés.

Lorsque la fonction AirDry ouvre la porte, la durée restante du programme en cours s'affiche.



ATTENTION!

Ne tentez pas de refermer la porte de l'appareil dans les 2 minutes suivant son ouverture automatique. Cela pourrait endommager l'appareil.

Si, par la suite, la porte est fermée pendant au moins 3 minutes, le programme en cours s'arrête.





ATTENTION!

Si un enfant a accès à l'appareil, nous vous conseillons de désactiver l'option AirDry. L'ouverture automatique de la porte peut entraîner un risque.

Comment désactiver l'option AirDry

Assurez-vous que l'appareil est en mode utilisateur.



1. Appuyez sur la touche .

- Le voyant **90min** clignote toujours.
- Les voyants restants sont éteints.
- L'affichage indique le réglage actuel :
 -  = AirDry est désactivée.
 -  = AirDry est activée.

2. Appuyez sur  pour modifier le réglage.
3. Appuyez sur la touche marche/arrêt pour confirmer le réglage.

7.5 Réinitialisation usine

La réinitialisation des paramètres d'usine restaure les paramètres d'usine par défaut. Avant la réinitialisation, assurez-vous que l'appareil est en mode utilisateur.

Maintenez la touche  enfoncée  pendant 5 secondes.

L'affichage s'affiche **---** pendant environ 5 secondes.



L'appareil revient au mode de sélection de programme.



La réinitialisation en usine ne réinitialise pas le compteur de cycles.

7.6 Compteur de cycles

Vous pouvez afficher le nombre de cycles de lavage terminés dans le compteur de cycles.

1. Appuyez sur la touche Marche/Arrêt pour activer le lave-vaisselle. Assurez-vous que l'appareil est en mode sélection du programme.
2. Maintenez  et  enfoncés pendant 5 secondes.

Les affichages indiquent **uC** puis le nombre de cycles.

Appuyez sur n'importe quelle touche pour quitter le compteur de cycles.



Après avoir atteint 65535, le compteur de cycles redémarre.

8. AVANT LA PREMIÈRE UTILISATION

1. **Assurez-vous que le réglage actuel de l'adoucisseur d'eau est compatible avec la dureté de l'arrivée d'eau. Si ce n'est pas le cas, réglez le niveau de l'adoucisseur d'eau.**
2. Remplissez le réservoir de sel régénérant.
3. Remplissez le distributeur de liquide de rinçage.
4. Ouvrez le robinet d'eau.
5. Lancez un programme pour éliminer tous les résidus qui peuvent toujours se trouver à l'intérieur de l'appareil. N'utilisez pas de produit de lavage et laissez les paniers vides.

Lorsque vous démarrez un programme, l'appareil peut prendre 5 minutes pour recharger la résine dans l'adoucisseur d'eau. La phase de lavage ne démarre qu'une fois cette procédure achevée. La procédure sera répétée régulièrement.

8.1 Réservoir de sel régénérant



ATTENTION!

Utilisez uniquement du gros sel spécialement conçu pour les lave-vaisselle. Le sel fin augmente le risque de corrosion.

Le sel permet de recharger la résine dans l'adoucisseur d'eau et de garantir de bons résultats de lavage au quotidien.

Comment remplir le réservoir de sel

1. Tournez le couvercle du réservoir de sel régénérant vers la gauche et retirez-le.
2. Mettez 1 litre d'eau dans le réservoir de sel régénérant (uniquement la première fois).
3. Remplissez le réservoir avec 1 kg de sel régénérant (jusqu'à ce qu'il soit rempli).



4. Secouez doucement l'entonnoir par la poignée pour faire tomber les derniers grains qu'il contient.
5. Enlevez le sel qui se trouve autour de l'ouverture du réservoir de sel régénérant.

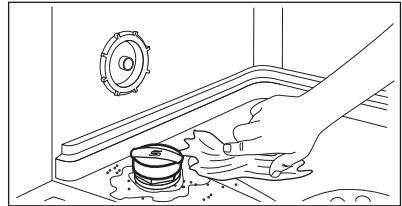

6. Tournez le couvercle du réservoir de sel régénérant vers la droite pour le refermer.



ATTENTION!

De l'eau et du sel peuvent sortir du réservoir de sel régénérant lorsque vous le remplissez. Afin d'éviter la corrosion, lancez immédiatement un programme après avoir rempli le réservoir de sel régénérant.

8.2 Comment remplir le distributeur de liquide de rinçage

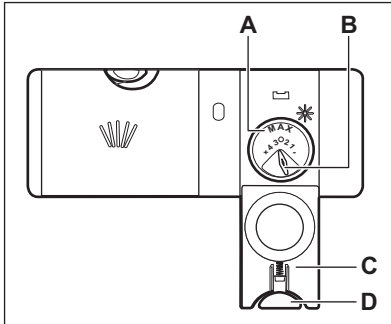

ATTENTION!

Le compartiment (A) est destiné au liquide de rinçage uniquement. Ne le remplissez pas de produit de lavage.



ATTENTION!

Utilisez uniquement des liquides de rinçage spécialement conçus pour les lave-vaisselles.

1. Appuyez sur le bouton de déverrouillage (D) pour ouvrir le couvercle (C).
2. Versez le liquide de rinçage dans le distributeur (A) jusqu'à ce qu'il atteigne la marque « MAX ».
3. Retirez le liquide de rinçage à l'aide d'un chiffon absorbant pour éviter tout excès de mousse.
4. Fermez le couvercle. Assurez-vous que le bouton de déverrouillage est bien en position.



Vous pouvez tourner le sélecteur de quantité délivrée (B) entre la position 1 (quantité minimale) et la position 4 ou 6 (quantité maximale).

9. UTILISATION QUOTIDIENNE

1. Ouvrez le robinet d'eau.
 2. Appuyez sur la touche marche/arrêt pour allumer l'appareil.
- Assurez-vous que l'appareil est en mode sélection du programme.
- Si le voyant de réapprovisionnement en sel régénérant est allumé, remplissez le réservoir de sel régénérant.
 - Si le voyant du liquide de rinçage est allumé, remplissez le distributeur de liquide de rinçage.
3. Chargez les paniers.
 4. Ajoutez le produit de lavage.
 5. Sélectionnez et lancez un programme adapté au type de vaisselle et au degré de salissure.

9.1 Utilisation du produit de lavage

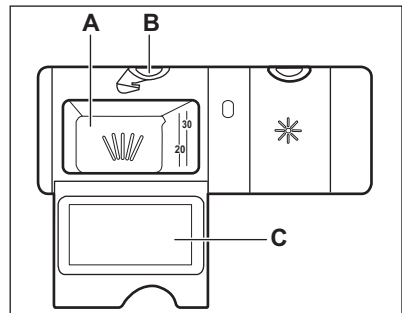



ATTENTION!

Utilisez uniquement des produits de lavage spécialement conçus pour les lave-vaisselles.

1. Appuyez sur le bouton de déverrouillage (B) pour ouvrir le couvercle (C).
2. Versez le produit de lavage (poudre ou pastille) dans le compartiment (A).

3. Si le programme comporte une phase de pré-lavage, versez une petite quantité de produit de lavage sur la face intérieure de la porte de l'appareil.
4. Fermez le couvercle. Assurez-vous que le bouton de déverrouillage est bien en position.

 Pour plus d'informations sur le dosage du produit de lavage, reportez-vous aux instructions du fabricant sur l'emballage du produit. Généralement, 20 à 25 ml de produit de lavage en gel suffit pour laver de la vaisselle présentant une salissure normale.

 Ne remplissez pas le compartiment (A) avec plus de 30 ml de lessive en gel.

9.2 Réglage et départ d'un programme

La fonction Auto Off

Cette fonction réduit la consommation d'énergie en éteignant automatiquement l'appareil lorsqu'il n'est pas en cours de fonctionnement.

La fonction est activée :

- Lorsque le programme est terminé.
- Au bout de 5 minutes si le programme n'a pas démarré.

Départ d'un programme



1. Appuyez sur la touche Marche/Arrêt pour allumer l'appareil. Assurez-vous que l'appareil est en mode Programmation.
2. Fermez la porte de l'appareil.
3. Appuyez à plusieurs reprises sur la touche **P** jusqu'à ce que le voyant du programme souhaité s'allume.

L'affichage indique la durée du programme.

4. Sélectionnez les options compatibles si besoin.

5. Appuyez sur la touche  pour lancer le programme.
 - Le voyant correspondant à la phase en cours s'allume
 - La durée du programme est décomptée en minutes.

Démarrer un programme avec démarrage différé

1. Sélectionner un programme.
2. Appuyez sur  à plusieurs reprises jusqu'à ce que le délai souhaité s'affiche (de 1 à 24 heures).
3. Appuyez sur  pour lancer le décompte.
 - Le voyant  est allumé.
 - Le temps restant est décompté en heures. La dernière heure est affichée en minutes.

Lorsque le décompte est terminé, le programme démarre et le voyant de la phase en cours s'allume. Le voyant  est éteint.

Ouverture de la porte au cours du fonctionnement de l'appareil

Si vous ouvrez la porte lorsqu'un programme est en cours, l'appareil s'arrête. Cela peut avoir un impact sur la consommation d'énergie et la durée du programme. Lorsque vous refermez la porte, l'appareil reprend là où il a été interrompu.



 Durant la phase de séchage, si la porte est ouverte pendant plus de 30 secondes, le programme en cours s'arrête. Ceci ne se produit pas si la porte est ouverte par la fonction AirDry.





Ne tentez pas de refermer la porte dans les 2 minutes suivant son ouverture automatique par la fonction AirDry car vous pourriez endommager l'appareil. Si par la suite vous refermez la porte pendant au moins 3 minutes, le programme en cours se termine.

Annulation du départ différé au cours du décompte

Lorsque vous annulez le départ différé, vous devez régler de nouveau le programme et les options.

Maintenez les touches  et  enfoncées simultanément jusqu'à ce que l'appareil se mette en mode Programmation.

Annulation du programme

Maintenez les touches  et  enfoncées simultanément jusqu'à ce que l'appareil se mette en mode Programmation.

Assurez-vous que le distributeur de produit de lavage n'est pas vide avant de démarrer un nouveau programme de lavage.

Fin du programme

Lorsque le programme est terminé, la Auto Off fonction éteint automatiquement l'appareil.

Toutes les touches sont désactivées à l'exception de la touche marche/arrêt.

Fermez l'arrivée d'eau.

10. CONSEILS

10.1 Informations générales

Suivez les conseils ci-dessous pour garantir des résultats de lavage et de séchage optimaux au quotidien et pour protéger l'environnement.

- Laver les plats au lave-vaisselle comme indiqué dans la notice d'utilisation permet généralement de consommer moins d'eau et d'énergie par rapport au lavage des plats à la main.
- Chargez le lave-vaisselle à sa capacité maximale pour économiser l'eau et l'énergie. Pour obtenir les meilleurs résultats de nettoyage, disposez les articles dans les paniers comme indiqué dans la notice d'utilisation et ne surchargez pas les paniers.
- Ne rincez pas vos plats à la main au préalable. Cela augmente la consommation d'eau et d'énergie. Si nécessaire, sélectionnez un programme avec une phase de pré-lavage.
- Enlevez les plus gros résidus d'aliments des plats et videz les tasses et les verres avant de les mettre dans l'appareil.
- Faites tremper ou rincez légèrement la vaisselle contenant des aliments très cuits avant de la placer dans l'appareil.
- Vérifiez que les plats ne se touchent pas dans les paniers ou ne se recouvrent pas les uns les autres. L'eau peut ainsi atteindre toute la vaisselle et la laver parfaitement.
- Vous pouvez utiliser du détergent, du liquide de rinçage et du sel régénérant séparément, ou des pastilles tout en 1. Suivez les instructions inscrites sur l'emballage.
- Sélectionnez un programme en fonction du type de charge et du degré de saleté. **ECO** assure l'utilisation la plus efficace de consommation d'eau et d'énergie.
- Pour empêcher la formation de dépôts calcaires à l'intérieur de l'appareil :
 - Remplissez le réservoir de sel régénérant dès que nécessaire.
 - Utilisez le dosage recommandé de détergent et de liquide de rinçage.

- Assurez-vous que le niveau réglé pour l'adoucisseur d'eau correspond à la dureté de l'eau de votre région.
- Suivez les instructions du chapitre « **Entretien et nettoyage** ».

10.2 Utilisation de sel régénérant, de liquide de rinçage et de produit de lavage

- Utilisez uniquement du sel régénérant, du liquide de rinçage et du produit de lavage conçus pour les lave-vaisselle. D'autres produits peuvent endommager l'appareil.
- Dans les régions où l'eau est dure ou très dure, nous recommandons l'utilisation séparée d'un détergent simple (poudre, gel, pastille, sans fonction supplémentaire), de liquide de rinçage et de sel régénérant pour des résultats de lavage et de séchage optimaux.
- Les tablettes de détergent ne se dissolvent pas complètement durant les programmes courts. Pour éviter que des résidus de produit de lavage ne se déposent sur la vaisselle, nous recommandons d'utiliser des pastilles de détergent avec des programmes longs.
- Utilisez toujours la quantité adéquate de détergent. Un dosage insuffisant de détergent peut entraîner de mauvais résultats de nettoyage et la formation d'une pellicule ou de taches d'eau dure sur les articles. Utiliser trop de détergent avec une eau douce ou adoucie entraîne la présence de résidus de détergent sur les plats. Ajustez la quantité de détergent en fonction de la dureté de l'eau. Reportez-vous aux instructions figurant sur l'emballage du produit de lavage.
- Utilisez toujours la quantité adéquate de liquide de rinçage. Un dosage insuffisant du liquide de rinçage diminue les résultats de séchage. Utiliser trop de liquide de rinçage entraîne la formation de couches bleutées sur les articles.
- Assurez-vous que le niveau d'adoucisseur d'eau est correct. Si le niveau est trop élevé, la quantité

accrue de sel régénérant dans l'eau peut entraîner la formation de rouille sur les couverts.

10.3 Que faire si vous ne voulez plus utiliser de pastilles tout en 1

Avant de commencer à utiliser le produit de lavage, le sel régénérant et le liquide de rinçage séparément, suivez les étapes suivantes :

1. Réglez l'adoucisseur d'eau sur le niveau maximal.
2. Assurez-vous que le réservoir de sel régénérant et le distributeur de liquide de rinçage sont pleins.
3. Lancez le programme le plus court avec une phase de rinçage. N'ajoutez pas de produit de lavage et ne chargez pas les paniers.
4. Lorsque le programme est terminé, réglez l'adoucisseur d'eau en fonction de la dureté de l'eau dans votre région.
5. Ajustez la quantité de liquide de rinçage libérée.
6. Activez la notification du distributeur de liquide de rinçage vide.

10.4 Chargement des paniers

- Utilisez toujours l'espace complet des paniers.
- N'utilisez l'appareil que pour laver des articles adaptés au lave-vaisselle.
- Ne lavez pas dans l'appareil des articles fabriqués en bois, corne, aluminium, étain et cuivre car ils pourraient se fissurer, se déformer, être décolorés ou piqués.
- Ne placez pas dans l'appareil des objets pouvant absorber l'eau (éponges, chiffons de nettoyage).
- Chargez les articles creux (tasses, verres et casseroles) en les retournant.
- Assurez-vous que les objets en verre ne se touchent pas.
- Placez les articles légers dans le panier supérieur. Veillez à ce que les articles ne puissent pas bouger.
- Placez les couverts et les petits articles dans le tiroir à couverts.

- Déplacez le panier supérieur vers le haut à l'aide des poignées pour pouvoir placer les grands récipients dans le panier inférieur.
- Assurez-vous que le bras d'aspersion tourne librement avant de lancer un programme.

10.5 Avant de lancer un programme

Avant de lancer le programme sélectionné, assurez-vous que :

- Les filtres sont propres et correctement installés.
- Le bouchon du réservoir de sel régénérant est serré.
- Les bras d'aspersion ne sont pas obstrués.
- Il y a assez de sel régénérant et de liquide de rinçage (sauf si vous utilisez des pastilles tout-en-un).

- La vaisselle est bien positionnée dans les paniers.
- Le programme est adapté au type de vaisselle et au degré de salissure.
- La bonne quantité de détergent est utilisée.

10.6 Déchargement des paniers

1. Attendez que la vaisselle refroidisse avant de la retirer de l'appareil. La vaisselle encore chaude est sensible aux chocs.
2. Commencez par décharger le panier inférieur, puis le panier supérieur.



Une fois le programme terminé, il peut rester de l'eau sur les surfaces intérieures de l'appareil.

11. ENTRETIEN ET NETTOYAGE



AVERTISSEMENT!

Avant toute opération d'entretien, mettez l'appareil à l'arrêt et débranchez-le de l'alimentation électrique.



Des filtres sales et des bras d'aspersion obstrués diminuent la qualité des résultats de lavage. Contrôlez-les régulièrement et, si nécessaire, nettoyez-les.

11.1 Nettoyage interne

- Nettoyez l'intérieur de l'appareil avec un chiffon doux et humide.
- N'utilisez pas de produits abrasifs, de tampons à récurer, d'outils tranchants, de produits chimiques agressifs, d'éponges métalliques, ni de solvants.
- Essuyez la porte, y compris le joint en caoutchouc, une fois par semaine.
- Pour maintenir des performances optimales, utilisez un produit de nettoyage conçu pour les lave-vaisselle, au moins une fois tous les deux mois. Respectez

scrupuleusement les instructions figurant sur l'emballage du produit.

- Utilisez le programme de nettoyage automatique pour des résultats de nettoyage optimaux.
- Utiliser régulièrement des programmes de courte durée peut provoquer une accumulation de graisse et de tartre à l'intérieur de l'appareil. Pour éviter cela, lancez un programme long au moins 2 fois par mois.

11.2 Élimination de corps étrangers

Vérifiez les filtres et le collecteur d'eau après chaque utilisation du lave-vaisselle. Les corps étrangers (par exemple les morceaux de verre, de plastique, les os ou les cure-dents, etc.) réduisent les performances de nettoyage et peuvent endommager la pompe de vidange.



ATTENTION!

Si vous ne pouvez pas retirer les corps étrangers, contactez un service après-vente agréé.

1. Démontez le système de filtres comme indiqué dans ce chapitre.
2. Retirez manuellement tout corps étranger.
3. Remontez les filtres comme indiqué dans ce chapitre.

11.3 Nettoyage extérieur

- Nettoyez l'appareil avec un chiffon doux humide.
- Utilisez uniquement des produits de lavage neutres.
- N'utilisez pas de produits abrasifs, de tampons à récurer ni de solvants.

11.4 Nettoyage des filtres

Le système de filtres est composé de 3 parties.

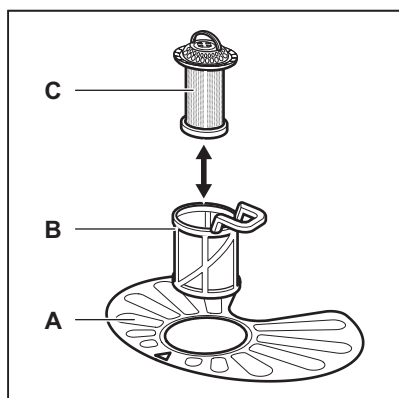

1. Tournez le filtre (B) vers la gauche et sortez-le.

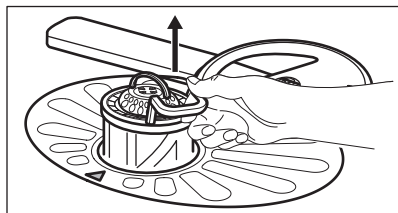
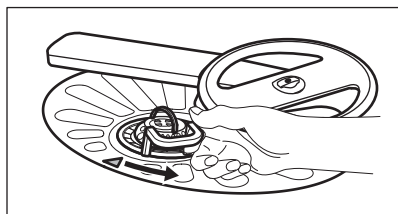

2. Retirez le filtre (C) du filtre (B).
3. Retirez le filtre plat (A).

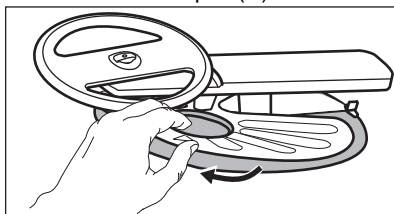

4. Lavez les filtres.

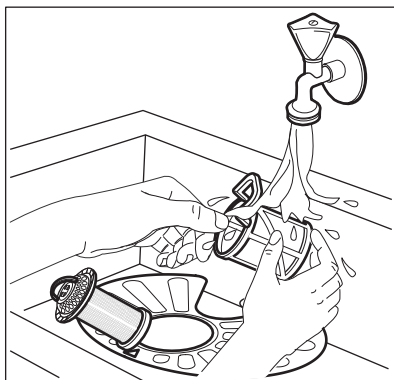

5. Assurez-vous qu'il ne reste aucun résidu alimentaire ni salissure à l'intérieur ou autour du bord du collecteur d'eau.
6. Réinstallez le filtre plat (A). Assurez-vous qu'il soit correctement positionné entre les 2 guides.

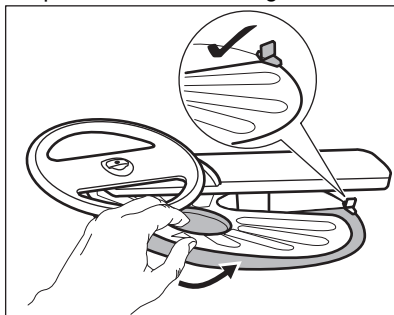

7. Remontez les filtres (B) et (C).
8. Remettez le filtre (B) dans le filtre plat (A). Tournez-le vers la droite jusqu'à la butée.

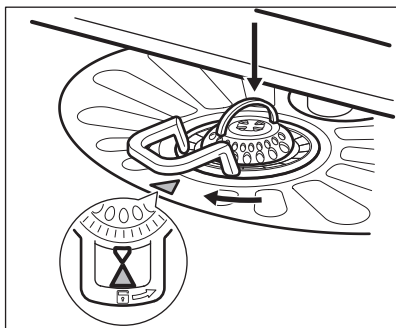

ATTENTION!
Une position incorrecte des filtres peut donner de mauvais résultats de lavage et endommager l'appareil.

11.5 Nettoyage du bras d'aspersion inférieur

Nous vous conseillons de nettoyer régulièrement le bras d'aspersion inférieur afin d'éviter que ses orifices ne se bouchent.

Quand les orifices sont bouchés, les résultats de lavage peuvent être insatisfaisants.

1. Pour retirer le bras d'aspersion inférieur, tirez-le vers le haut.

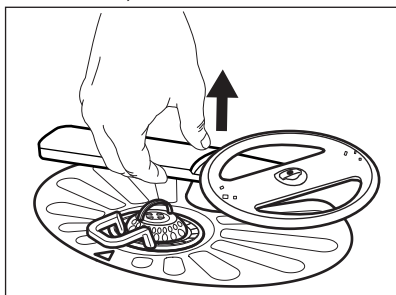

2. Lavez le bras d'aspersion sous l'eau courante. Utilisez un outil pointu comme un cure-dent pour extraire toutes les particules de saleté incrustées dans les orifices.

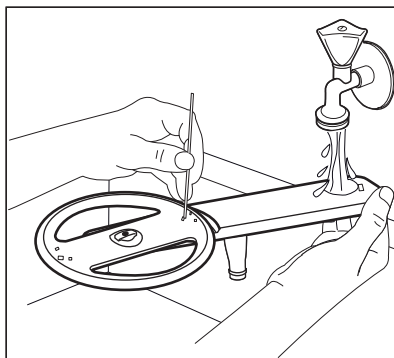

3. Pour réinstaller le bras d'aspersion, enfoncez-le vers le bas.

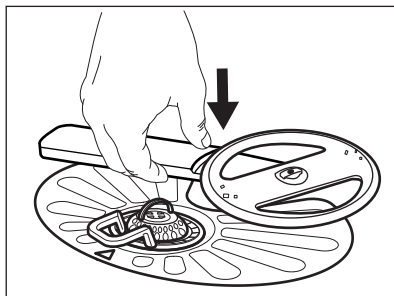

11.6 Nettoyage du bras d'aspersion supérieur

Ne retirez pas le bras d'aspersion. Si les orifices du bras d'aspersion sont obstrués, éliminez les résidus de saleté avec un objet fin et pointu, par ex. un cure-dent.

11.7 Nettoyage du bras d'aspersion du plafond

Nous vous conseillons de nettoyer régulièrement le bras d'aspersion du plafond afin d'éviter que ses orifices ne se bouchent. Si les orifices sont bouchés, les résultats de lavage peuvent ne pas être satisfaisants.

Le bras d'aspersion au plafond se trouve sur le plafond de l'appareil. Le bras d'aspersion (C) se trouve dans le tuyau d'alimentation (A) avec la fixation (B).

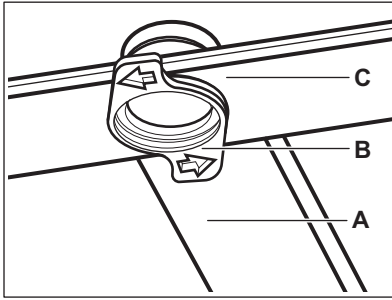

1. Libérez les butées sur les côtés des rails coulissants du bac à couverts, et sortez le bac.

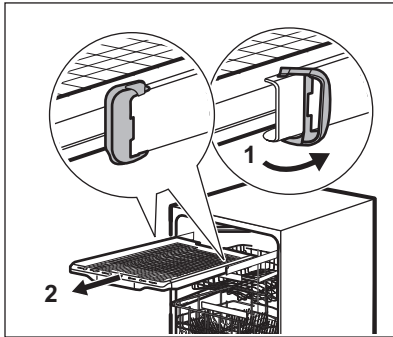

2. Déplacez le panier supérieur vers le niveau inférieur pour atteindre le bras d'aspersion plus facilement.
3. Pour détacher le bras d'aspersion (C) du tuyau d'alimentation (A), tournez la fixation (B) vers la gauche et tirez le bras d'aspersion vers le bas.

4. Nettoyez le bras d'aspersion à l'eau courante. Utilisez un outil pointu comme un cure-dent pour extraire toutes les particules de saleté incrustées dans les orifices. Faites couler de l'eau dans les orifices pour éliminer les particules de saleté se trouvant à l'intérieur.

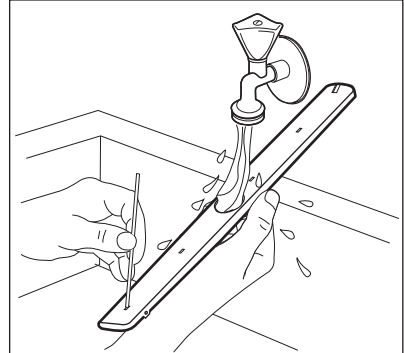

5. Pour réinstaller le bras d'aspersion (C), insérez la fixation (B) dans le bras d'aspersion et insérez-le dans le tuyau d'alimentation (A) en le tournant vers la droite. Assurez-vous que la fixation se verrouille correctement dans la bonne position.
6. Réinstallez le bac à couverts sur les rails coulissants et rattachés les butées.

12. DÉPANNAGE



AVERTISSEMENT!

Une mauvaise réparation de l'appareil peut entraîner un danger pour la sécurité de l'utilisateur. Toute réparation doit être effectuée par du personnel qualifié.

La plupart des problèmes peuvent être résolus sans avoir recours au service après-vente agréé.

Reportez-vous au tableau ci-dessous pour obtenir plus d'informations sur les problèmes possibles.

Pour certaines anomalies, l'écran affiche un code d'alarme.

Problème et code d'alarme	Cause et solution possibles
Vous ne pouvez pas mettre en fonctionnement l'appareil.	<ul style="list-style-type: none"> Assurez-vous que la fiche du câble d'alimentation est bien connectée dans la prise de courant. Assurez-vous qu'aucun fusible n'a disjoncté dans la boîte à fusibles.
Le programme ne démarre pas.	<ul style="list-style-type: none"> Assurez-vous que la porte de l'appareil est fermée. Appuyez sur la touche Départ. Si vous avez sélectionné Démarrage retardé, annulez-le ou attendez la fin du décompte. L'appareil recharge la résine à l'intérieur de l'adoucisseur d'eau. La durée de la procédure est d'environ 5 minutes.
L'appareil ne se remplit pas d'eau. L'affichage indique i10 ou i11 .	<ul style="list-style-type: none"> Assurez-vous que l'arrivée d'eau est ouverte. Assurez-vous que la pression de l'alimentation d'eau est suffisante. Pour cela, contactez les autorités locales en charge de l'eau. Assurez-vous que l'arrivée d'eau n'est pas bouchée. Assurez-vous que le filtre du tuyau d'arrivée d'eau n'est pas bouché. Assurez-vous que le tuyau de raccordement ne présente pas de plis ni de coudes.
L'appareil ne vidange pas l'eau. L'affichage indique i20 .	<ul style="list-style-type: none"> Assurez-vous que le siphon n'est pas bouché. Assurez-vous que le système de filtre intérieur n'est pas bouché. Assurez-vous que le tuyau de vidange n'est pas tordu ni plié.
Le dispositif anti-inondation est activé. L'affichage indique i30 .	<ul style="list-style-type: none"> Fermez l'arrivée d'eau. Vérifiez que l'appareil est correctement installé. Assurez-vous que les paniers sont chargés comme indiqué dans le manuel d'utilisation.
Dysfonctionnement du capteur de détection du niveau d'eau. L'affichage indique i41 - i44 .	<ul style="list-style-type: none"> Assurez-vous que les filtres sont propres. Mettez à l'arrêt l'appareil et mettez-le de nouveau en fonctionnement.
Dysfonctionnement de la pompe de lavage ou de la pompe de vidange. L'affichage indique i51 - i59 ou i5A - i5F .	<ul style="list-style-type: none"> Mettez à l'arrêt l'appareil et mettez-le de nouveau en fonctionnement.
La température de l'eau à l'intérieur de l'appareil est trop élevée ou un dysfonctionnement du capteur de température s'est produit. L'affichage indique i61 ou i69 .	<ul style="list-style-type: none"> Assurez-vous que la température de l'eau de l'arrivée ne dépasse pas 60 °C. Mettez à l'arrêt l'appareil et mettez-le de nouveau en fonctionnement.

Problème et code d'alarme	Cause et solution possibles
Dysfonctionnement technique de l'appareil. L'affichage indique iC0 ou iC3 .	<ul style="list-style-type: none"> • Mettez à l'arrêt l'appareil et mettez-le de nouveau en fonctionnement.
Le niveau d'eau à l'intérieur de l'appareil est trop élevé. L'affichage indique iF1 .	<ul style="list-style-type: none"> • Mettez à l'arrêt l'appareil et mettez-le de nouveau en fonctionnement. • Assurez-vous que les filtres sont propres. • Assurez-vous que le tuyau de sortie est installé à la bonne hauteur au-dessus du sol. Reportez-vous aux instructions d'installation.
L'appareil s'arrête et démarre plusieurs fois pendant son fonctionnement.	<ul style="list-style-type: none"> • Cela est normal. Cela vous garantit des résultats de lavage optimaux et des économies d'énergie.
Le programme dure trop longtemps.	<ul style="list-style-type: none"> • Si vous avez sélectionné le démarrage retardé, annulez-le ou attendez la fin du décompte.
La durée du programme affichée est différente de la durée du tableau des valeurs de consommation.	<ul style="list-style-type: none"> • La durée des programmes peut changer en fonction de la pression et de la température de l'eau, des variations de l'alimentation électrique, de la quantité de vaisselle chargée, du degré de salissure, ainsi que des options sélectionnées.
Le temps restant sur l'affichage augmente et passe presque instantanément à la fin du programme.	<ul style="list-style-type: none"> • Ce n'est pas un défaut. L'appareil fonctionne correctement.
Petite fuite de la porte de l'appareil.	<ul style="list-style-type: none"> • L'appareil n'est pas d'aplomb. Desserrez ou serrez les pieds réglables (si disponibles). • La porte de l'appareil n'est pas centrée sur la cuve. Réglez le pied arrière (si disponible).
La porte de l'appareil est difficile à fermer.	<ul style="list-style-type: none"> • L'appareil n'est pas d'aplomb. Desserrez ou serrez les pieds réglables (si disponibles). • De la vaisselle dépasse des paniers.
La porte de l'appareil s'ouvre pendant le cycle de lavage.	<ul style="list-style-type: none"> • La fonction AirDry est activée. Vous pouvez désactiver la fonction. Consultez « Réglages ».
Cliquetis ou bruits de battement à l'intérieur de l'appareil.	<ul style="list-style-type: none"> • La vaisselle n'est pas correctement rangée dans les paniers. Reportez-vous à la notice de chargement du panier. • Assurez-vous que les bras d'aspersion peuvent tourner librement.
L'appareil déclenche le disjoncteur.	<ul style="list-style-type: none"> • L'intensité est insuffisante pour alimenter simultanément tous les appareils en cours d'utilisation. Vérifiez l'intensité de la prise et la capacité du câble ou mettez à l'arrêt l'un des appareils en cours d'utilisation. • Défaut électrique interne de l'appareil. Contactez un service après-vente agréé.



Reportez-vous aux chapitres « **Avant la première utilisation** », « **Utilisation quotidienne** » ou « **Conseils** » pour connaître les autres causes probables.

**AVERTISSEMENT!**

Nous vous conseillons de ne pas utiliser l'appareil tant que le problème n'a pas été entièrement résolu.



Débranchez l'appareil et ne le rebranchez pas tant que vous n'êtes pas certain qu'il fonctionne correctement.

Après avoir vérifié l'appareil, mettez à l'arrêt l'appareil et mettez-le de nouveau en fonctionnement. Si le problème persiste, contactez un service après-vente agréé.

Pour les codes d'alarme non décrits dans le tableau, contactez un service après-vente agréé.

12.1 Les résultats obtenus en matière de lavage et de séchage de la vaisselle sont insuffisants

Problème	Cause et solution possibles
Résultats de lavage insatisfaisants.	<ul style="list-style-type: none"> Reportez-vous aux chapitres « Utilisation quotidienne », « Conseils » et au document de chargement du panier. Utilisez un programme de lavage plus intense. Activez l'option ExtraPower pour améliorer les résultats de lavage du programme sélectionné. Nettoyez les orifices des bras de lavage et le filtre. Reportez-vous au chapitre « Entretien et nettoyage ».
Résultats de séchage médiocres.	<ul style="list-style-type: none"> La vaisselle est restée trop longtemps à l'intérieur de l'appareil, porte fermée. Activez l'option AirDry pour régler l'ouverture automatique de la porte et améliorer les performances de séchage. Il n'y a pas de liquide de rinçage ou le dosage du liquide de rinçage n'est pas suffisant. Remplissez le distributeur de liquide de rinçage ou réglez le dosage de liquide de rinçage sur un niveau plus élevé. La qualité du liquide de rinçage peut être la cause. Utilisez toujours du liquide de rinçage, même avec des pastilles tout en 1. Les articles en plastique peuvent avoir besoin d'être séchés à l'aide d'une serviette. Le programme ne possède pas de phase de séchage. Reportez-vous au chapitre « Présentation des programmes ».
Les verres et la vaisselle présentent des rayures blanchâtres ou des couches bleuâtres.	<ul style="list-style-type: none"> Le niveau de liquide de rinçage libérée est trop haut. Réduisez le dosage du liquide de rinçage. La quantité de produit de lavage est excessive.

Problème	Cause et solution possibles
Il y a des taches et des traces d'eau sèche sur les verres et la vaisselle.	<ul style="list-style-type: none"> • La quantité de liquide de rinçage libérée n'est pas suffisante. Augmentez le dosage du liquide de rinçage. • La qualité du liquide de rinçage peut être la cause.
L'intérieur de l'appareil est humide.	<ul style="list-style-type: none"> • Ce n'est pas un défaut de l'appareil. De l'humidité se condense sur les parois de l'appareil.
Mousse inhabituelle en cours de lavage.	<ul style="list-style-type: none"> • Utilisez uniquement des produits de lavage spécialement conçus pour les lave-vaisselle. • Utilisez un produit de lavage d'un autre fabricant. • Ne pré-rincez pas les plats sous l'eau courante.
Traces de rouille sur les couverts.	<ul style="list-style-type: none"> • Il y a trop de sel dans l'eau utilisée pour le lavage. Reportez-vous au chapitre « Adoucisseur d'eau ». • Des couverts en argent et en acier inoxydable ont été placés ensemble. Évitez de placer des couverts en argent et en acier inoxydable les uns à côté des autres.
Il y a des résidus de détergent dans le distributeur de produit de lavage à la fin du programme.	<ul style="list-style-type: none"> • La pastille de détergent est restée coincée dans le distributeur et n'a donc pas été entièrement éliminée par l'eau. • L'eau ne peut pas laver le produit de lavage du distributeur. Assurez-vous que les bras d'aspersion ne sont pas bloqués ou obstrués. • Assurez-vous que les articles dans les paniers n'entravent pas l'ouverture du couvercle du distributeur de produit de lavage.
Odeurs à l'intérieur de l'appareil.	<ul style="list-style-type: none"> • Reportez-vous au chapitre « Nettoyage intérieur ». • Démarrez le programme  avec un agent détartrant ou un produit de nettoyage conçu pour les lave-vaisselle.
Dépôts calcaires sur la vaisselle, dans la cuve et sur la partie intérieure de la porte.	<ul style="list-style-type: none"> • Le niveau de sel régénérant est bas, vérifiez le voyant de remplissage. • Le bouchon du réservoir de sel régénérant est desserré. • L'eau de votre arrivée est dure. Reportez-vous au chapitre « Adoucisseur d'eau ». • Utilisez du sel régénérant et sélectionnez la régénération de l'eau même si vous utilisez des pastilles tout-en-un. Reportez-vous au chapitre « Adoucisseur d'eau ». • Démarrez le programme  avec un détartrant conçu pour les lave-vaisselle. • Si des dépôts de tartre persistent, nettoyez l'appareil avec les détergents adaptés. • Testez différents produits de lavage. • Contactez le fabricant du produit de lavage.

Problème	Cause et solution possibles
Vaisselle ternie, décolorée ou ébréchée.	<ul style="list-style-type: none"> Assurez-vous que seuls des articles lavables au lave-vaisselle sont lavés dans l'appareil. Chargez et déchargez le panier avec précautions. Reportez-vous au document de chargement du panier. Placez les articles délicats dans le panier supérieur. Activez l'option GlassCare pour garantir un soin spécial aux verres et à la vaisselle délicate.



Reportez-vous aux chapitres « **Avant la première utilisation** », « **Utilisation quotidienne** » ou « **Conseils** » pour connaître les autres causes probables.

13. CARACTÉRISTIQUES TECHNIQUES

Dimensions	Largeur / hauteur / profondeur (mm)	598 / 850 / 622
Branchement électrique ¹⁾	Tension (V)	220 - 240
	Fréquence (Hz)	50
Pression de l'arrivée d'eau	Min. / max. bar (MPa)	0.5 (0.05) / 10 (1.0)
Arrivée d'eau	Eau froide ou eau chaude ²⁾	max. 60°C
Capacité	Configurations du nombre de couverts	14

¹⁾ Reportez-vous à la plaque signalétique pour d'autres valeurs.

²⁾ Si l'eau chaude est produite à partir de sources d'énergie respectueuses de l'environnement (par exemple des panneaux solaires), utilisez une arrivée d'eau chaude afin de réduire la consommation d'énergie.

13.1 Lien vers la base de données EPREL de l'UE

Le code QR présent sur l'étiquette énergétique fournie avec l'appareil contient un lien Web permettant d'enregistrer cet appareil dans la base de données EPREL de l'UE. Conservez l'étiquette énergétique à titre de référence avec le manuel d'utilisation et tous les autres documents fournis avec cet appareil.

Il est possible de trouver des informations relatives aux performances

du produit dans la base de données EPREL de l'EU grâce au lien <https://eprel.ec.europa.eu> avec le nom du modèle et le numéro de produit se trouvant sur la plaque signalétique de l'appareil. Reportez-vous au chapitre « Description du produit ».

Pour des informations plus détaillées sur l'étiquette énergétique, consultez le site www.theenergylabel.eu.

14. EN MATIÈRE DE PROTECTION DE L'ENVIRONNEMENT

Recyclez les matériaux portant le symbole . Déposez les emballages dans les conteneurs prévus à cet effet. Contribuez à la protection de l'environnement et à votre sécurité, recyclez vos produits électriques et

électroniques. Ne jetez pas les appareils portant le symbole  avec les ordures ménagères. Emmenez un tel produit dans votre centre local de recyclage ou contactez vos services municipaux.

FR Concerne la France uniquement :

FR Cet appareil, ses accessoires et cordons se recyclent

REPRISE À LA LIVRAISON À DÉPOSER EN MAGASIN À DÉPOSER EN DÉCHÈTERIE

Points de collecte sur www.quefairedemesdechets.fr
Privilégiez la réparation ou le don de votre appareil !

SPIS TREŚCI

1. INFORMACJE DOTYCZĄCE BEZPIECZEŃSTWA.....	32
2. WSKAZÓWKI DOTYCZĄCE BEZPIECZEŃSTWA.....	34
3. OPIS PRODUKTU.....	36
4. PANEL STEROWANIA.....	37
5. PROGRAMY.....	38
6. OPCJE.....	40
7. USTAWIENIA.....	41
8. PRZED PIERWSZYM UŻYCIEM.....	45
9. ZASTOSOWANIE CODZIENNE.....	46
10. WSKAZÓWKI I PORADY.....	48
11. KONSERWACJA I CZYSZCZENIE.....	50
12. ROZWIĄZYWANIE PROBLEMÓW.....	53
13. DANE TECHNICZNE.....	58
14. OCHRONA ŚRODOWISKA.....	59

MYŚLIMY O TOBIE

Dziękujemy za zakup urządzenia Electrolux. Jest ono owocem dziesięcioleci doświadczeń i innowacji. To pomysłowe i stylowe urządzenie zostało zaprojektowane z myślą o Tobie. Użytkując je, zawsze ma się pewność uzyskania wspaniałych efektów.

Witamy w świecie marki Electrolux

Przejdź na naszą witrynę internetową:



Wskazówki dotyczące użytkowania, broszury, pomoc w rozwiązywaniu problemów oraz informacje dotyczące serwisu i napraw:

www.electrolux.com/support



Zarejestruj produkt, aby korzystać z lepszej obsługi serwisowej:

www.registerelectrolux.com



Kup akcesoria, materiały eksploatacyjne i oryginalne części zamienne do swojego urządzenia:

www.electrolux.com/shop

OBSŁUGA KLIENTA I SERWIS

Należy zawsze używać oryginalnych części zamiennych.

Przed kontaktem z autoryzowanym centrum serwisowym należy przygotować poniższe dane: Model, numer produktu, numer seryjny.

Informacje można znaleźć na tabliczce znamionowej.

 Ostrzeżenie/przestroga — informacje dotyczące bezpieczeństwa

 Ogólne informacje i wskazówki

 Informacje dotyczące środowiska naturalnego

Producent zastrzega sobie możliwość wprowadzenia zmian bez wcześniejszego powiadomienia.

1. ⚠ INFORMACJE DOTYCZĄCE BEZPIECZEŃSTWA

Przed przystąpieniem do instalacji i rozpoczęciem eksploatacji urządzenia należy uważnie zapoznać się z dołączoną instrukcją obsługi. Producent nie odpowiada za obrażenia ciała ani szkody spowodowane nieprawidłową instalacją lub eksploatacją urządzenia. Należy zachować instrukcję obsługi w bezpiecznym i łatwo dostępnym miejscu w celu wykorzystania w przyszłości.

1.1 Bezpieczeństwo dzieci i osób o ograniczonych zdolnościach ruchowych

- Urządzenie mogą obsługiwać dzieci po ukończeniu ósmego roku życia oraz osoby o ograniczonych zdolnościach fizycznych, sensorycznych lub umysłowych, a także nieposiadające odpowiedniej wiedzy lub doświadczenia, jeśli będą one nadzorowane lub zostaną poinstruowane w zakresie bezpiecznego korzystania z urządzenia i będą świadome związanych z tym zagrożeń.
- Dzieci w wieku od 3 do 8 lat i osoby o znacznym stopniu niepełnosprawności nie powinny zbliżać się do urządzenia, jeśli nie znajdują się pod stałym nadzorem.
- Dzieci poniżej 3 roku życia nie powinny zbliżać się do urządzenia, jeśli nie znajdują się pod stałym nadzorem.
- Dzieci należy pilnować, aby nie bawiły się urządzeniem.
- Przechowywać detergenty poza zasięgiem dzieci.
- Dzieci i zwierzęta domowe nie powinny zbliżać się do urządzenia, gdy otworzone są jego drzwi.
- Dzieci nie powinny zajmować się czyszczeniem ani konserwacją urządzenia bez odpowiedniego nadzoru.

1.2 Ogólne zasady bezpieczeństwa

- To urządzenie jest przeznaczone wyłącznie do zmywania naczyń i zastaw stołowych w gospodarstwie domowym.
- Urządzenie przeznaczone jest do użytku domowego w pomieszczeniach zamkniętych.
- Urządzenie można użytkować w biurach, pokojach hotelowych, pokojach w pensjonatach, domach dla gości w gospodarstwach rolnych i innych podobnych miejscach, gdzie użytkowanie nie wykracza poza typowy zakres użytkowania w gospodarstwie domowym.
- Nie zmieniać parametrów technicznych urządzenia.
- Robocze ciśnienie wody (minimalne i maksymalne) musi mieścić się w granicach 0.5 (0.05) / 10 (1.0) bar (MPa)
- Maksymalna liczba kompletów naczyń wynosi 14.
- Jeśli przewód zasilający uległ uszkodzeniu, aby uniknąć niebezpieczeństwa, należy zlecić jego wymianę producentowi urządzenia, autoryzowanemu centrum serwisowemu lub też innej kompetentnej osobie.
- **OSTRZEŻENIE:** Noże i inne przybory kuchenne z ostrymi końcówkami należy wkładać do kosza tak, aby były skierowane w dół lub ułożone poziomo.
- Nie zostawiać urządzenia z otworzonymi drzwiami, aby zapobiec przypadkowemu nastąpieniu na nie.
- Przed przystąpieniem do konserwacji należy wyłączyć urządzenie i wyjąć wtyczkę przewodu zasilającego z gniazda.
- Do czyszczenia urządzenia nie wolno używać wody pod ciśnieniem ani pary wodnej.
- Jeśli podstawę urządzenia wyposażono w otwory wentylacyjne, nie należy ich zasłaniać np. wykładziną.
- Urządzenie należy podłączyć do instalacji wodociągowej za pomocą nowych dołączonych

zestawów przewodów. Nie wolno używać starych przewodów.

2. WSKAZÓWKI DOTYCZĄCE BEZPIECZEŃSTWA

2.1 Instalacja



OSTRZEŻENIE!

Urządzenie może zainstalować wyłącznie wykwalifikowana osoba.

- Usunąć wszystkie elementy opakowania.
- Nie instalować ani nie używać uszkodzonego urządzenia.
- Należy postępować zgodnie z instrukcją instalacji dołączoną do urządzenia.
- Zachować ostrożność podczas przenoszenia urządzenia, ponieważ jest ono ciężkie. Należy zawsze stosować rękawice ochronne i mieć na stopach pełne obuwie.
- Nie instalować ani nie używać urządzenia w miejscach, w których panuje temperatura poniżej 0°C.
- Zainstalować urządzenie w odpowiednim i bezpiecznym miejscu, które spełnia wymagania instalacyjne.

2.2 Podłączenie elektryczne



OSTRZEŻENIE!

Zagrożenie pożarem i porażeniem prądem elektrycznym.

- Ostrzeżenie: urządzenie jest przeznaczone do instalacji/podłączenia do złącza uziemiającego w budynku.
- Upewnić się, że parametry na tabliczce znamionowej odpowiadają parametrom znamionowym źródła zasilania.
- Należy używać wyłącznie prawidłowo zamontowanego gniazda elektrycznego z uziemieniem.
- Nie stosować rozgałęźników ani przedłużaczy.
- Należy zwrócić uwagę, aby nie uszkodzić wtyczki ani przewodu zasilającego. Wymiany przewodu zasilającego można dokonać

wyłącznie w naszym autoryzowanym centrum serwisowym.

- Podłączyć wtyczkę do gniazda elektrycznego dopiero po zakończeniu instalacji. Należy zadbać o to, aby po zakończeniu instalacji urządzenia wtyczka przewodu zasilającego była łatwo dostępna.
- Odłączając urządzenie, nie należy ciągnąć za przewód zasilający. Należy zawsze ciągnąć za wtyczkę sieciową.
- Urządzenie wyposażono we wtyczkę zasilającą z bezpiecznikiem 13 A. Jeśli konieczna jest wymiana bezpiecznika we wtyczce zasilającej, należy użyć bezpiecznika 13 A ASTA (BS 1362) (dotyczy tylko Wielkiej Brytanii i Irlandii).

2.3 Podłączenie do sieci wodociągowej

- Uważać, aby nie uszkodzić węży wodnych.
- Przed podłączeniem urządzenia do nowej instalacji wodociągowej lub instalacji, z której nie korzystano przez dłuższy czas lub która była naprawiana lub do której podłączono nowe urządzenia (liczniki wody itp.), należy umożliwić wypływ wody, aż będzie ona czysta.
- Podczas pierwszego użycia urządzenia i bezpośrednio po nim należy upewnić się, że nie ma widocznych wycieków wody.
- Bez zasilania elektrycznego system chroniący przed zalaniem jest nieaktywny. Występuje wtedy zagrożenie wyciekami wody.
- Wąż dopływowy wyposażono w zawór bezpieczeństwa i osłonę z wewnętrznym przewodem zasilającym.

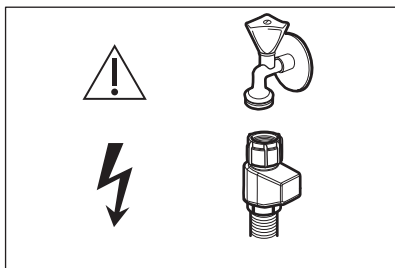

OSTRZEŻENIE!

Niebezpieczne napięcie.

- W razie uszkodzenia węża dopływowego należy natychmiast zamknąć zawór wody i wyjąć wtyczkę z gniazda elektrycznego. W celu wymiany węża dopływowego należy skontaktować się z autoryzowanym punktem serwisowym.

2.4 Sposób używania

- Nie umieszczać produktów łatwopalnych ani przedmiotów nasączonych łatwopalnymi produktami w pobliżu lub na urządzeniu.
- Detergenty do zmywarki są niebezpieczne. Należy przestrzegać wskazówek dotyczących bezpieczeństwa podanych na opakowaniu detergentu.
- Nie pić wody i nie bawić się wodą w urządzeniu.
- Nie wyjmować naczyń z urządzenia przed zakończeniem programu. Na naczyniach mogą pozostać resztki detergentu.
- Nie kłaść żadnych przedmiotów ani nie wywierać nacisku na otworzone drzwi urządzenia.
- Po otwarciu drzwi w trakcie programu, z urządzenia może wydostać się gorąca para.

2.5 Serwis

- Aby naprawić urządzenie, należy skontaktować się z autoryzowanym centrum serwisowym. Należy stosować wyłącznie oryginalne części zamienne.
- Należy pamiętać, że samodzielna lub nieprofesjonalna naprawa może mieć

wpływ na bezpieczeństwo oraz spowodować utratę gwarancji.

- Następujące części zamienne będą dostępne przez 7 lat po zakończeniu produkcji modelu: silnik, pompa obiegu i pompa opróżniająca, grzałki i elementy grzejne, w tym pompy ciepła, przewody i powiązane elementy, jak węże, zawory, filtry i elementy układu Aqua Stop, elementy konstrukcyjne i wewnętrzne związane z zespołem drzwi, układy elektroniczne, wyświetlacze elektroniczne, przełączniki ciśnieniowe, termostaty i czujniki, oprogramowanie i programowanie układowe, w tym oprogramowanie do zerowania ustawień. Niektóre z tych części zamiennych będą dostępne wyłącznie dla profesjonalnych punktów serwisowych i nie wszystkie części zamienne są odpowiednie do wszystkich modeli.
- Następujące części zamienne będą dostępne przez 10 lat po zakończeniu produkcji modelu: zawias i uszczelki drzwi, inne uszczelki, ramiona spryskujące, filtry odpływowe, wewnętrzne kosze i elementy wyposażenia z tworzywa, jak kosze i pokrywy.
- Informacja dotycząca oświetlenia w urządzeniu i elementów oświetleniowych sprzedawanych osobno jako części zamienne: Zastosowane elementy oświetleniowe są przystosowane do pracy w wymagających warunkach fizycznych (temperatura, drgania, wilgotność) w urządzeniach domowych lub są przeznaczone do sygnalizacji stanu działania urządzenia. Nie są one przeznaczone do innych zastosowań i nie nadają się do oświetlania pomieszczeń domowych.

2.6 Utylizacja



OSTRZEŻENIE!

Występuje zagrożenie odniesieniem obrażeń ciała lub uduszeniem.

- Odłączyć urządzenie od źródła zasilania.
- Odciąć i wyrzucić przewód zasilający.

- Wymontować zatrzask drzwi, aby uniemożliwić zamknięcie się dzieci lub zwierząt w urządzeniu.

3. OPIS PRODUKTU

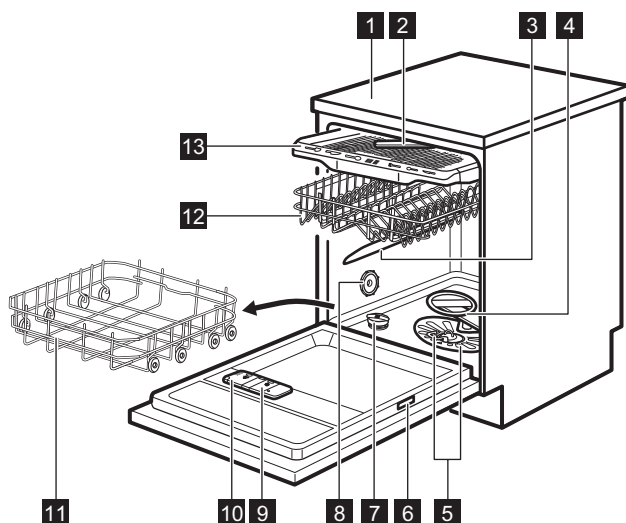

- 1** Błat roboczy
- 2** Sufitowe ramię spryskujące
- 3** Górne ramię spryskujące
- 4** Dolne ramię spryskujące
- 5** Filtry
- 6** Tabliczka znamionowa
- 7** Zbiornik soli
- 8** Otwór wentylacyjny
- 9** Dozownik płynu nabyłszczającego
- 10** Dozownik detergentu

- 11** Dolny kosz
- 12** Górny kosz
- 13** Szuflada na sztućce

i Grafika jest wyłącznie poglądowa. Więcej szczegółowych informacji można znaleźć w innych rozdziałach lub dokumentach dostarczonych wraz z urządzeniem.

4. PANEL STEROWANIA

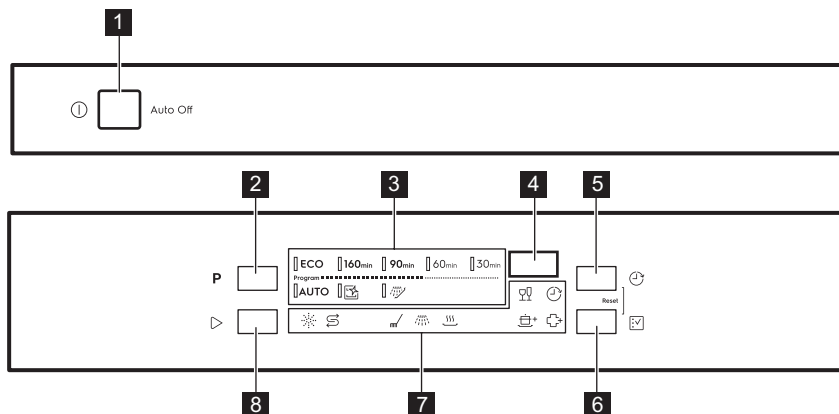

- | | |
|-------------------------------------|--------------------------------|
| 1 Przycisk wł./wył. | 6 Przycisk Opcja |
| 2 Przycisk Program | 7 Wskaźniki |
| 3 Wskaźniki programów | 8 Przycisk Start |
| 4 Wyświetlacz | |
| 5 Przycisk Opóźnienie | |



4.1 Wskaźniki

Wskaźnik	Opis
	Wskaźnik poziomu soli. Włącza się, gdy zbiornik soli wymaga napełnienia. Jest on zawsze wyłączony podczas trwania programu.
	Wskaźnik poziomu płynu nablyszczającego. Włącza się, gdy dozownik płynu nablyszczającego wymaga uzupełnienia. Jest on zawsze wyłączony podczas trwania programu.
	Wskaźnik fazy prania. Włącza się podczas fazy zmywania.
	Wskaźnik fazy płukania. Włącza się podczas fazy płukania.
	Wskaźnik fazy suszenia. Świeci się, jeśli wybrano program z fazą suszenia. Miga podczas fazy suszenia.
	Wskaźnik opóźnienia. Świeci się, jeśli włączono funkcję opóźnienia rozpoczęcia programu.
	Wskaźnik GlassCare.
	Wskaźnik ExtraPower.
	Wskaźnik ExtraHygiene.

5. PROGRAMY

Kolejność programów w tabeli może nie odpowiadać ich kolejności na panelu sterowania.

Program	Ładunek w zmywarce	Stopień zabrudzenia	Fazy programu	Opcje
ECO 1)	Naczynia, sztuczne, garnki, patelnie	Normalne, lekko zaschnięte	<ul style="list-style-type: none"> • Mycie wstępne • Zmywanie w temperaturze 50°C • Płukanie pośrednie • Płukanie końcowe 55°C • Osuszanie • AirDry ²⁾ 	<ul style="list-style-type: none"> • ExtraPower • GlassCare • ExtraHygiene
160min	Naczynia, sztuczne, garnki, patelnie	Normalne lub mocno zabrudzone, zaschnięte zabrudzenia	<ul style="list-style-type: none"> • Mycie wstępne • Zmywanie w temperaturze 60°C • Płukanie pośrednie • Płukanie końcowe 60°C • Osuszanie • AirDry ²⁾ 	<ul style="list-style-type: none"> • ExtraPower • GlassCare • ExtraHygiene
90min	Naczynia, sztuczne, garnki, patelnie	Normalne, lekko zaschnięte	<ul style="list-style-type: none"> • Zmywanie w temperaturze 60°C • Płukanie pośrednie • Płukanie końcowe 55°C • Osuszanie • AirDry ²⁾ 	<ul style="list-style-type: none"> • ExtraPower • GlassCare • ExtraHygiene
60min	Naczynia, sztuczne	Świeże, lekko zaschnięte	<ul style="list-style-type: none"> • Zmywanie w temperaturze 60°C • Płukanie pośrednie • Płukanie końcowe 50°C • AirDry ²⁾ 	<ul style="list-style-type: none"> • ExtraPower • GlassCare • ExtraHygiene
30min	Naczynia, sztuczne	Świeże	<ul style="list-style-type: none"> • Zmywanie w temperaturze 50°C • Płukanie pośrednie • Płukanie końcowe 50°C • AirDry ²⁾ 	<ul style="list-style-type: none"> • ExtraPower • GlassCare • ExtraHygiene

Program	Ładunek w zmywarce	Stopień zabrudzenia	Fazy programu	Opcje
AUTO 3)	Naczynia, sztucze, garnki, patelnie	Wszystko	<ul style="list-style-type: none"> • Mycie wstępne • Zmywanie w temperaturze 50 - 60°C • Płukanie pośrednie • Płukanie końcowe 60°C • Osuszanie • AirDry ²⁾ 	
 4)	Brak	Czyszczenie wnętrza urządzenia	<ul style="list-style-type: none"> • Czyszczenie w temperaturze 70 °C • Płukanie pośrednie • Płukanie końcowe • AirDry ²⁾ 	
 5)	Wszystko	Wszystko	<ul style="list-style-type: none"> • Mycie wstępne 	

¹⁾ W tym programie uzyskuje się największą efektywność zużycia wody i energii elektrycznej podczas zmywania średnio zabrudzonych naczyń i sztućców. Jest to program standardowy dla ośrodków przeprowadzających testy. Program ten służy do oceny zgodności z rozporządzeniem Komisji (UE) w sprawie ekoprojektu 2019/2022.

²⁾ Automatyczne otwieranie drzwi podczas fazy suszenia. Patrz punkt „Ustawienia”.



³⁾ Urządzenie rozpoznaje stopień zabrudzenia oraz ilość naczyń znajdujących się w koszach. Automatycznie reguluje temperaturę i ilość wody, a także zużycie energii oraz czas trwania programu.

⁴⁾ Program przeznaczony do skutecznego czyszczenia wnętrza urządzenia. Usuwa osady z kamienia i tłuszczu. Program należy uruchomić co najmniej raz na 2 miesiące ze środkiem do czyszczenia zmywarek, bez żadnych naczyń.

⁵⁾ W tym programie można szybko spłukać pozostałości potraw z naczyń, aby zapobiec powstawaniu nieprzyjemnych zapachów w urządzeniu. W tym programie nie stosować detergentu.

5.1 Parametry eksploatacyjne

Program 1)2)	Woda (l)	Energia (kWh)	Czas trwania (min)
ECO	10.5	0.848	240
160min	11.8	1.220	160
90min	11.1	1.170	90
60min	11.5	0.940	60
30min	11.0	0.610	30
AUTO	11.5	1.290	170

Program 1)2)	Woda (l)	Energia (kWh)	Czas trwania (min)
	10.6	0.680	60
	5.0	0.020	15

1) Parametry eksploatacyjne mogą ulec zmianie w zależności od ciśnienia i temperatury wody, zmian w napięciu zasilania, użytych opcji, ilości naczyń oraz stopnia zabrudzenia.

2) Wartości podane dla programów innych niż ECO mają wyłącznie charakter poglądowy.

5.2 Informacja dla instytucji wykonujących testy

Aby uzyskać potrzebne informacje dotyczące przeprowadzania testów wydajności (np. zgodnie z normą EN60436), należy przesłać wiadomość e-mail na adres:

info.test@dishwasher-production.com

W wiadomości należy podać numer produktu (PNC) z tabliczki znamionowej urządzenia.

Więcej informacji na temat zmywarki znajduje się w instrukcji obsługi dołączonej do urządzenia.

6. OPCJE

 Pożądane opcje należy zawsze włączać przed uruchomieniem programu. Opcji nie można włączyć ani wyłączyć podczas trwania programu.

 Przycisk opcji umożliwia przełączanie między dostępnymi opcjami, a ich możliwymi kombinacjami.

 Nie wszystkie opcje są ze sobą zgodne. Jeśli zostaną wybrane niezgodne ze sobą opcje, urządzenie automatycznie wyłączy jedną lub więcej opcji. Pozostaną włączone tylko wskaźniki aktywnych opcji.



 Jeśli opcja nie jest dostępna w danym programie, jej wskaźnik nie włącza się lub miga przez kilka sekund, a następnie gaśnie.

 Włączenie opcji może wpłynąć na zużycie wody i energii oraz na czas trwania programu.

6.1 GlassCare

Ta opcja chroni delikatne naczynia, zwłaszcza szklane, przed uszkodzeniem. Zapobiega ona gwałtownej zmianie temperatury zmywania w wybranym programie i zmniejsza ją do 45 °C.



Włączanie opcji GlassCare

Nacisnąć , aż włączy się wskaźnik . Wyświetlacz wyświetli zaktualizowany czas trwania programu.

6.2 ExtraPower

Ta opcja zapewnia lepsze efekty zmywania w ramach wybranego programu. Jej włączenie powoduje podniesienie temperatury i wydłużenie czasu zmywania.

Włączanie opcji ExtraPower

Nacisnąć , aż włączy się wskaźnik .



Wyświetlacz wyświetli zaktualizowany czas trwania programu.

6.3 ExtraHygiene

Ta opcja zapewnia najlepszy efekt zmywania dzięki utrzymywaniu przez co

najmniej 10 minut temperatury 65-70°C podczas ostatniej fazy płukania.

Włączanie opcji ExtraHygiene

Nacisnąć , aż włączy się wskaźnik . Wyświetlacz wyświetli zaktualizowany czas trwania programu.

7. USTAWIENIA

7.1 Tryb wyboru programu i tryb użytkownika

Gdy zmywarka jest w trybie wyboru programu, można ustawić program i przejść do trybu użytkownika.

Można również sprawdzić liczbę zakończonych cykli zmywania.

Ustawienia dostępne w trybie użytkownika:

- Poziom zmiękczenia wody odpowiednio do twardości wody.
- Włączenie lub wyłączenie sygnalizacji konieczności uzupełnienia płynu nabyliczającego.
- Włączenie lub wyłączenie AirDry.
- Zerowanie do ustawień fabrycznych.



Zapisane ustawienia pozostaną w pamięci do czasu ich ponownej zmiany.

Ustawianie trybu wyboru programów

Urządzenie jest w trybie wyboru programów, gdy wskaźnik programu



ECO jest włączony, a na wyświetlaczu pokazany jest czas trwania programu.

Po włączeniu urządzenia jest ono domyślnie w trybie wyboru programów. W przeciwnym wypadku należy przejść do trybu wyboru programów w następujący sposób:

Nacisnąć jednocześnie i przytrzymać przyciski  i , aż urządzenie znajdzie się w trybie wyboru programów.

Uruchamianie trybu użytkownika

Upewnić się, że urządzenie jest w trybie wyboru programów.

Aby uruchomić tryb użytkownika, należy nacisnąć jednocześnie i przytrzymać przyciski  i , aż zaczną migać wskaźniki **ECO**, **160min** i **90min**, a wyświetlacz będzie pusty.

7.2 Zmiękczacze wody

Zmiękczacze wody usuwa z wody substancje mineralne, które mogą negatywnie wpłynąć na efekty zmywania lub na pracę urządzenia.

Im wyższa zawartość substancji mineralnych, tym twardsza jest woda. Twardość wody jest mierzona w równoważnych skalach.

Zmiękczenie wody należy dostosować do twardości wody w danym rejonie. Miejscowy zakład wodociągowy może udzielić wskazówek dotyczących twardości wody doprowadzanej do urządzenia. Aby zapewnić dobre efekty zmywania należy ustawić właściwy poziom zmiękczenia wody.

Twardość wody

Stopnie niemieckie (°Dh)	Stopnie francuskie (°fH)	mmol/l	mg/l (ppm)	Stopnie Clarka	Poziom zmiękczenia wody
47 - 50	84 - 90	8.4 - 9.0	835 - 904	58 - 63	10
43 - 46	76 - 83	7.6 - 8.3	755 - 834	53 - 57	9
37 - 42	65 - 75	6.5 - 7.5	645 - 754	46 - 52	8
29 - 36	51 - 64	5.1 - 6.4	505 - 644	36 - 45	7
23 - 28	40 - 50	4.0 - 5.0	395 - 504	28 - 35	6
19 - 22	33 - 39	3.3 - 3.9	325 - 394	23 - 27	5 1)
15 - 18	26 - 32	2.6 - 3.2	255 - 324	18 - 22	4
11 - 14	19 - 25	1.9 - 2.5	185 - 254	13 - 17	3
4 - 10	7 - 18	0.7 - 1.8	70 - 184	5 - 12	2
<4	<7	<0.7	<70	< 5	1 2)

1) Ustawienie fabryczne.

2) Nie używać soli na tym poziomie.

Niezależnie od rodzaju stosowanego detergentu należy ustawić prawidłowy poziom twardości wody, aby wskaźnik poziomu soli był włączony.



Tabletki wieloskładnikowe zawierające sól nie są wystarczająco skuteczne, aby zmiękczyć twardą wodę.

Proces regeneracji

Aby zapewnić prawidłowe działanie zmiękczacza wody, niezbędna jest regularna regeneracja żywicy w układzie zmiękczącym. Proces ten przebiega automatycznie i jest częścią normalnej pracy zmywarki.

Po zużyciu określonej ilości wody od czasu poprzedniego procesu regeneracji między ostatnim płukaniem a końcem programu zostaje zainicjowany nowy proces regeneracji.

Poziom zmiękczenia wody	Ilość wody (l)
1	250
2	100

Poziom zmiękczenia wody	Ilość wody (l)
3	62
4	47
5	25
6	17
7	10
8	5
9	3
10	3

Przy wysokim ustawieniu poziomu zmiękczenia wody może mieć miejsce także w środku programu, przed płukaniem (dwukrotnie podczas programu). Rozpoczęcie regeneracji nie ma wpływu na czas trwania cyklu, chyba że nastąpi w środku programu lub na końcu programu z krótką fazą suszenia. W takich przypadkach regeneracja wydłuża całkowity czas trwania programu o dodatkowe 5 minut.

Następnie, w tym samym cyklu lub na początku następnego programu, może rozpocząć się przepłukiwanie zmiękczacza wody, które trwa 5 minut. Czynność ta zwiększa całkowite zużycie wody w programie o dodatkowe 4 litry oraz całkowite zużycie energii o dodatkowe 2 Wh. Przepłukiwanie zmiękczacza kończy się całkowitym odpompowaniem wody.

Każde przepłukiwanie zmiękczacza (możliwe jest więcej niż jedno w tym samym cyklu) może wydłużyć czas trwania programu o kolejne 5 minut, jeśli nastąpi na początku lub w środku programu.



Wszystkie wartości zużycia podane w tym rozdziale określono zgodnie z aktualnie obowiązującą normą, w warunkach laboratoryjnych, przy twardości wody 2,5 mmol/l (zmiękczacza wody: poziom 3) zgodnie z rozporządzeniem: 2019/2022 . Ciśnienie i temperatura wody, a także zmiany parametrów zasilania sieciowego, mogą spowodować zmianę wartości.

Ustawianie poziomu zmiękczenia wody

Upewnij się, że urządzenie jest w trybie użytkownika.

1. Nacisnąć **P**.
 - Wskaźnik **ECO** będzie nadal migał.
 - Pozostałe wskaźniki zgasną.
 - Na wyświetlaczu pojawi się aktualne ustawienie: np. 5 L = poziom 5.
2. Nacisnąć kilkakrotnie **P**, aby zmienić ustawienie.
3. Nacisnąć przycisk wł./wył, aby potwierdzić ustawienie.

7.3 Powiadomienie o braku płynu nabyliczającego

Płyn nabyliczający pozwala wysuszyć naczynia bez smug i plam. Urządzenie automatycznie uwalnia płyn podczas ostatniego płukania.

Gdy komora na płyn nabyliczający jest pusta, włącza się wskaźnik płynu nabyliczającego. Jeśli podczas stosowania wyłącznie tabletek wieloskładnikowych efekty suszenia są zadowalające, można wyłączyć powiadomienie o konieczności uzupełnienia płynu nabyliczającego. Jednak aby zapewnić najlepsze efekty suszenia, należy zawsze używać płynu nabyliczającego.

Stosując standardowe tabletki wieloskładnikowe bez środka nabyliczającego, należy włączyć funkcję powiadomienia, aby wskaźnik sygnalizujący konieczność uzupełnienia płynu pozostał aktywny.

Wyłączanie sygnalizacji konieczności uzupełnienia płynu nabyliczającego

Upewnij się, że urządzenie jest w trybie użytkownika.

1. Nacisnąć \triangleright .
 - Wskaźnik **160min** będzie nadal migał.
 - Pozostałe wskaźniki zgasną.
 - Na wyświetlaczu pojawi się aktualne ustawienie.
 - $\square d$ = sygnalizacja konieczności uzupełnienia płynu nabyliczającego jest wyłączona.
 - $! d$ = sygnalizacja konieczności uzupełnienia płynu nabyliczającego jest włączona.
2. Nacisnąć \triangleright , aby zmienić ustawienie.
3. Nacisnąć przycisk wł./wył, aby potwierdzić ustawienie.

7.4 AirDry

AirDry zapewnia lepsze efekty suszenia przy mniejszym zużyciu energii. Podczas fazy suszenia drzwi otwierają się automatycznie i pozostają otworzone.

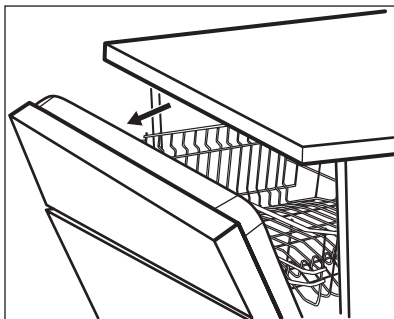

AirDry włącza się automatycznie we wszystkich programach z wyjątkiem programu  (jeśli dotyczy).

Czas trwania fazy suszenia i otwarcenia drzwi zależy od wybranego programu i opcji.

Gdy funkcja AirDry powoduje otwarcenie drzwi, na wyświetlaczu pojawia się informacja o pozostałym czasie trwania programu.



UWAGA!

Nie należy zamykać drzwi urządzenia w ciągu 2 minut od ich automatycznego otwarcenia. Może to spowodować uszkodzenie urządzenia.

Jeśli następnie użytkownik zamknie drzwi w ciągu co najmniej 3 minut, bieżący program zakończy się.





UWAGA!

Jeśli do urządzenia mają dostęp dzieci, zaleca się wyłączenie funkcji AirDry. Samoczynne otwarcenie się drzwi może być dla nich niebezpieczne.

Wyłączanie opcji AirDry

Upewnić się, że urządzenie jest w trybie użytkownika.

1. Nacisnąć .



- Wskaźnik **90min** będzie nadal migał.
- Pozostałe wskaźniki zgasną.
- Na wyświetlaczu pojawi się aktualne ustawienie:
 -  = funkcja AirDry jest wyłączona.
 -  = funkcja AirDry jest włączona.

2. Nacisnąć , aby zmienić ustawienie.

3. Nacisnąć przycisk wł./wył., aby potwierdzić ustawienie.

7.5 Zerowanie do ustawień fabrycznych

Zerowanie do ustawień fabrycznych przywraca domyślne ustawienia fabryczne. Przed zerowaniem należy upewnić się, że zmywarka jest w trybie użytkownika.

Nacisnąć  i  i przytrzymać przez 5 sekund.

Wyświetlacz pokazuje ___ przez około 5 sekund.



Urządzenie powróci do trybu wyboru programów.



Zerowanie do ustawień fabrycznych nie powoduje wyzerowania licznika cykli.

7.6 Licznik cykli

Liczbę zakończonych cykli zmywania można sprawdzić w liczniku cykli.

1. Nacisnąć przycisk wł./wył., aby włączyć zmywarkę. Upewnić się, że urządzenie jest w trybie wyboru programów.
2. Nacisnąć  i  i przytrzymać przez 5 sekund.

Na wyświetlaczu pojawi się **uC**, a następnie liczba cykli.

Aby wyjść z licznika cykli, należy nacisnąć dowolny przycisk.



Po osiągnięciu wartości 65535 licznik cykli zostanie ponownie uruchomiony.

8. PRZED PIERWSZYM UŻYCIEM

1. Sprawdzić, czy bieżący poziom zmiękczenia wody odpowiada twardości wody doprowadzanej do urządzenia. Jeśli nie, dostosować poziom zmiękczenia wody.
2. Napęlić zbiornik soli.
3. Napęlić dozownik płynu nabyliczającego.
4. Odkręcić zawór wody.
5. Uruchomić program, aby usunąć wszelkie pozostałości poprodukcyjne mogące wciąż znajdować się w urządzeniu. Nie stosować detergentu ani nie umieszczać naczyń w koszach.

Po uruchomieniu programu urządzenie zacznie aktywować żywicę w zmiękczaczu wody – może to potrwać do 5 minut. Faza zmywania rozpocznie się dopiero po zakończeniu tego procesu. Procedura jest powtarzana okresowo.

8.1 Zbiornik soli



UWAGA!

Stosować wyłącznie grubą sól przeznaczoną do zmywarek. Sól drobnoziarnista zwiększa ryzyko korozji.

Sól aktywuje żywicę w zmiękczaczu wody oraz zapewnia dobre efekty zmywania podczas codziennej eksploatacji.

Napełnianie zbiornika soli

1. Obrócić pokrywkę zbiornika soli w lewo i ją zdjąć.
2. Wlać 1 litr wody do zbiornika soli (tylko za pierwszym razem).
3. Napęlić zbiornik soli 1 kg soli (do pełna).

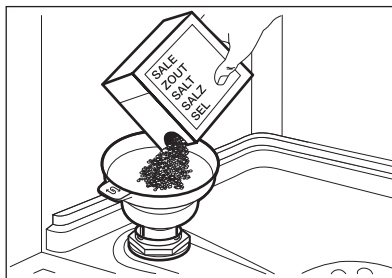

4. Ostrożnie potrząsnąć lejkiem, trzymając go za uchwyt, aby opróżnić go ze wszystkich granulek.
5. Usunąć sól rozsypaną wokół otworu zbiornika soli.

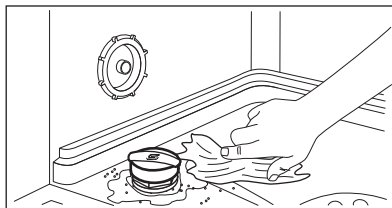

6. Obrócić pokrywkę zbiornika soli w prawo, aby zamknąć zbiornik soli.



UWAGA!

Podczas napełniania zbiornika soli może się z niego wydostawać woda i sól. Dlatego po napełnieniu zbiornika soli należy niezwłocznie uruchomić program zmywania, aby zapobiec korozji.

8.2 Napełnianie dozownika płynu nablyszczającego

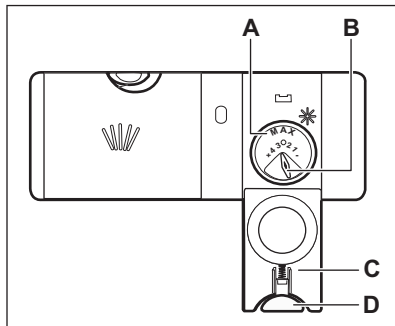

UWAGA!

Komora (A) jest przeznaczona wyłącznie do dozowania płynu nablyszczającego. Nie napełniać go detergentem.



UWAGA!

Należy stosować wyłącznie płyn nablyszczający przeznaczony do zmywarek.

1. Nacisnąć przycisk zwalniający (D), aby otworzyć pokrywę (C).
2. Napełnić dozownik (A), aż płyn nablyszczający osiągnie oznaczenie „MAX”.
3. Rozlany płyn nablyszczający należy zetrzeć chłonną szmatką, aby zapobiec powstaniu zbyt dużej ilości piany.
4. Zamknąć pokrywę. Upewnić się, że przycisk zwalniający blokuje się we właściwym położeniu.



Można obrócić pokrętko wyboru ilości (B) między pozycją 1 (najmniejsza ilość) a pozycją 4 lub 6 (największa ilość).

9. ZASTOSOWANIE CODZIENNE

1. Otworzyć zawór wody.
2. Nacisnąć przycisk wł./wył., aby włączyć urządzenie.

Upewnić się, że urządzenie jest w trybie wyboru programów.

- Jeśli świeci się wskaźnik soli, napełnić zbiornik soli.
 - Jeśli świeci się wskaźnik płynu nablyszczającego, napełnić dozownik płynu nablyszczającego.
3. Załadować kosz.
 4. Dodać detergent.
 5. Ustawić i uruchomić program odpowiedni do rodzaju naczyń i stopnia zabrudzenia.

9.1 Stosowanie detergentu

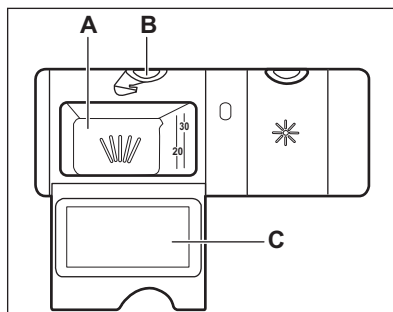

UWAGA!

Stosować wyłącznie detergent przeznaczony do zmywarek.

1. Nacisnąć przycisk zwalniający (B), aby otworzyć pokrywę (C).
2. Umieścić detergent (proszek lub tabletki) w komorze (A).
3. Jeśli program przewiduje fazę mycia wstępnego, należy umieścić niewielką ilość detergentu na wewnętrznej stronie drzwi urządzenia.

4. Zamknąć pokrywę. Upewnić się, że przycisk zwalniający blokuje się we właściwym położeniu.

i Informacje dotyczące dozowania detergentu znajdują się w instrukcji producenta umieszczonej na opakowaniu produktu. Zwykle 20-25 ml detergentu żelowego nadaje się do zmywania średnio zabrudzonych naczyń.

i Nie nalewać do komory (A) więcej niż 30 ml detergentu żelowego.

9.2 Ustawianie i uruchamianie programu

Funkcja Auto Off

Funkcja ta służy do zmniejszenia zużycia energii elektrycznej przez automatyczne wyłączenie urządzenia, gdy nie jest ono używane.



Funkcja uruchamia się:

- Po zakończeniu programu.
- Po upływie 5 minut, jeśli nie uruchomiono programu.

Uruchamianie programu

1. Nacisnąć przycisk wł./wył., aby włączyć urządzenie. Upewnić się, że urządzenie jest w trybie wyboru programów.
2. Zamknąć drzwi urządzenia.
3. Nacisnąć kilkakrotnie **P**, aż włączy się wskaźnik żądanego programu. Wyświetlacz wyświetli czas trwania programu.
4. W razie potrzeby wybrać odpowiednią opcję.
5. Nacisnąć , aby uruchomić program.
 - Włączy się wskaźnik bieżącej fazy programu.
 - Czas trwania programu będzie odliczany w minutach.

Uruchamianie programu z opóźnieniem

1. Ustawić program.
2. Nacisnąć przycisk  kilkakrotnie, aż na wyświetlaczu pojawi się żądany czas opóźnienia (od 1 do 24 godzin).
3. Nacisnąć przycisk , aby rozpocząć odliczanie.
 - Wskaźnik  zaświeci się.
 - Pozostały czas jest odliczany w odstępach godzinnych. Ostatnia godzina jest aktualizowana na wyświetlaczu co minutę.

Po zakończeniu odliczania czasu program uruchomi się automatycznie i włączy się wskaźnik bieżącej fazy programu. Wskaźnik  jest wyłączony.

Otwieranie drzwi w trakcie pracy urządzenia



Otworzenie drzwi w trakcie działania programu powoduje zatrzymanie urządzenia. Może mieć to wpływ na zużycie energii i czas trwania programu. Po zamknięciu drzwi urządzenie kontynuuje pracę od momentu jej przerwania.

i Po otworzeniu drzwi na dłużej niż 30 sekund podczas fazy suszenia bieżący program zostanie zakończony. Nie dotyczy to otworzenia drzwi przez funkcję AirDry.



i Nie należy zamykać drzwi w ciągu 2 minut od automatycznego otwarcia drzwi przez funkcję AirDry, ponieważ może to spowodować uszkodzenie urządzenia. Jeśli następnie użytkownik zamknie drzwi w ciągu co najmniej 3 minut, bieżący program zakończy się.

Anulowanie opóźnienia rozpoczęcia programu w trakcie odliczania

Po anulowaniu opóźnienia rozpoczęcia programu należy ponownie ustawić program.

Nacisnąć jednocześnie i przytrzymać przyciski  i , aż urządzenie znajdzie się w trybie wyboru programów.

Anulowanie programu

Nacisnąć jednocześnie i przytrzymać przyciski  i , aż urządzenie znajdzie się w trybie wyboru programów.

Przed uruchomieniem nowego programu należy upewnić się, że w dozowniku znajduje się detergent.

Zakończenie programu

Po zakończeniu programu funkcja Auto Off automatycznie wyłącza urządzenie.

Wszystkie przyciski są nieaktywne z wyjątkiem przycisku wł./wył.

Zamknąć zawór wody.

10. WSKAZÓWKI I PORADY

10.1 Ogólne wskazówki

Stosowanie się do poniższych wskazówek pozwoli zapewnić optymalne efekty zmywania i suszenia w codziennej eksploatacji oraz przyczyni się do ochrony środowiska.

- Mycie naczyń w zmywarce zgodnie z instrukcją obsługi zwykle wiąże się z mniejszym zużyciem wody i energii niż ręczne mycie naczyń.
- Aby oszczędzać wodę i energię należy ładować zmywarkę do pełna. Aby uzyskać najlepsze efekty zmywania, należy układać przedmioty w koszach zgodnie z instrukcją obsługi i nie przeciążać koszy.
- Nie splukiwać naczyń ręcznie. Zwiększa to zużycie wody i energii. W razie potrzeby wybrać program z fazą zmywania wstępnego.
- Przed umieszczeniem naczyń w urządzeniu usunąć z nich większe resztki potraw oraz opróżnić kubki i szklanki.
- Namoczyć naczynia z resztkami przypalonych potraw (lub lekko zeszkrobać resztki) przed ich umyciem w urządzeniu.
- Upewnić się, że przedmioty w koszach nie stykają się ze sobą ani się nie zasłaniają. Tylko wtedy woda będzie mogła dotrzeć do wszystkich naczyń.

- Można osobno stosować detergent, płyn nablyszczający i sól do zmywarek lub tabletki wieloskładnikowe (np. typu „Wszystko w jednym”). Postępować zgodnie ze wskazówkami na opakowaniu.
- Ustawić odpowiedni program dla określonego rodzaju naczyń i stopnia ich zabrudzenia. **ECO** zapewnia największą efektywność zużycia wody i energii.
- Aby zapobiec osadzeniu się kamienia wewnątrz urządzenia:
 - W razie potrzeby napełnić zbiornik soli.
 - Używać zalecanych dawek detergentu i płynu nablyszczającego.
 - Sprawdzić, czy bieżący poziom zmiękczenia wody odpowiada twardości wody doprowadzanej do urządzenia.
 - Postępować zgodnie ze wskazówkami zawartymi w rozdziale „**Konserwacja i czyszczenie**”.

10.2 Stosowanie soli, płynu nablyszczającego i detergentu

- Należy stosować wyłącznie sól, płyn nablyszczający i detergent do zmywarek. Inne produkty mogą uszkodzić urządzenie.

- Aby zapewnić optymalne efekty zmywania i suszenia, do twardej i bardzo twardej wody zaleca się stosowanie zwykłego detergentu do zmywarek (proszku, żelu lub tabletek bez dodatkowych składników), płynu nablyszczającego i soli.
- Detergent w tabletkach nie rozpuszcza się całkowicie w trakcie krótkich programów. Zaleca się stosowanie tabletek przy długich programach, aby zapobiec osadzeniu się detergentu na naczyniach.
- Zawsze używać odpowiedniej ilości detergentu. Użycie niewystarczającej ilości detergentu może skutkować niezadawalającymi efektami zmywania i obecnością osadu lub plam na naczyniach w związku wysoką twardością wody. Użycie zbyt dużej ilości detergentu przy miękkiej lub zmiękczonej wodzie skutkuje pozostaniem resztek detergentu na naczyniach. Dostosować ilość detergentu do twardości wody. Postępować zgodnie ze wskazówkami podanymi na opakowaniu detergentu.
- Zawsze używać odpowiedniej ilości płynu nablyszczającego. Niewystarczająca ilość płynu nablyszczającego powoduje pogorszenie efektów suszenia. Użycie zbyt dużej ilości płynu nablyszczającego powoduje powstanie niebieskawego nalotu na naczyniach.
- Sprawdzić, czy poziom zmiękczenia wody jest prawidłowy. Jeśli poziom jest zbyt wysoki, zwiększona ilość soli w wodzie może spowodować rdzewienie sztućców.

10.3 Postępowanie w przypadku zaprzestania korzystania z tabletek wieloskładnikowych

Przed rozpoczęciem stosowania oddzielnie dozowanego detergentu, soli i płynu nablyszczającego należy wykonać poniższe czynności:

1. Ustawić najwyższy poziom zmiękczenia wody.

2. Upewnić się, że zbiornik soli oraz dozownik płynu nablyszczającego są pełne.
3. Uruchomić najkrótszy program z fazą płukania. Nie dodawać detergentu ani nie umieszczać naczyń w koszach.
4. Po zakończeniu programu ustawić stopień zmiękczenia wody odpowiednio do twardości wody doprowadzanej do urządzenia.
5. Wyregulować dozowanie płynu nablyszczającego.
6. Włączyć funkcję powiadomienia o konieczności uzupełnienia płynu nablyszczającego.

10.4 Załadunek koszy

- Należy zawsze używać całej powierzchni kosza.
- Urządzenie można myć wyłącznie w zmywarce.
- Nie myć w urządzeniu przedmiotów wykonanych z drewna, rogu, aluminium, cyny ani miedzi, ponieważ mogą one popękać, odkształcić się, odbarwić lub ulec innemu uszkodzeniu.
- Nie myć w urządzeniu przedmiotów, które mogą pochłaniać wodę (gąbki, ściereczki).
- Wklęsłe naczynia (kubki, szklanki i miski) układać dnem do góry.
- Upewnić się, że szklane naczynia nie stykają się ze sobą.
- Lekkie elementy umieścić w górnym koszu. Upewnić się, że naczynia nie przemieszczają się swobodnie.
- Sztućce i małe przedmioty należy wkładać do szuflady na sztućce.
- Aby ułatwić wkładanie dużych przedmiotów do dolnego kosza, podnieść górny kosz.
- Przed uruchomieniem programu upewnić się, że ramiona spryskujące mogą się swobodnie obracać.

10.5 Przed rozpoczęciem programu

Przed rozpoczęciem programu upewnić się, że:

- Filtry są czyste i prawidłowo zainstalowane.

- Pokrywka zbiornika soli jest mocno dokręcona.
- Ramiona spryskujące nie są zatkane.
- W zmywarce znajduje się sól do zmywarek i płyn nabłyszczający (chyba że stosowane są wieloskładnikowe tabletki z detergentem).
- Ułożenie naczyń i przyborów kuchennych w koszach jest prawidłowe.
- Program jest odpowiedni do danego rodzaju załadunku i stopnia zabrudzenia.
- Użyto odpowiedniej ilości detergentu.

10.6 Opróżnianie koszy

1. Przed wyjęciem naczyń ze zmywarki poczekać, aż wystygną. Gorące naczynia łatwo ulegają uszkodzeniu.
2. Najpierw wyjmować naczynia z dolnego kosza, a potem z górnego.



Po zakończeniu programu na wewnętrznych powierzchniach urządzenia ciągle może pozostawać woda.

11. KONSERWACJA I CZYSZCZENIE



OSTRZEŻENIE!

Przed przeprowadzeniem konserwacji należy wyłączyć urządzenie i wyjąć wtyczkę przewodu zasilającego z gniazda elektrycznego.



Budne filtry i niedrożne ramiona spryskujące pogarszają efekt zmywania. Regularnie sprawdzać i w razie potrzeby czyścić.

11.1 Czyszczenie wnętrza

- Wnętrze urządzenia należy czyścić miękką, wilgotną szmatką.
- Nie używać produktów ściernych, myjek do szorowania, ostrych narzędzi, silnych środków chemicznych, szorstkich myjek ani rozpuszczalników.
- Raz w tygodniu czyścić drzwi i gumową uszczelkę, .
- Aby zapewnić wydajność urządzenia, należy co najmniej raz na dwa miesiące stosować środki czyszczące przeznaczone do zmywarek. Należy ściśle przestrzegać wskazówek umieszczonych na opakowaniu produktu.
- Aby uzyskać optymalne efekty czyszczenia, należy użyć automatycznego programu czyszczenia.
- Częste używanie krótkich programów może powodować gromadzenie się

tluszczu i kamienia wewnątrz urządzenia. Aby zapobiec tworzeniu się osadów, należy uruchamiać długi program co najmniej dwa razy w miesiącu.

11.2 Usuwanie ciał obcych

Po każdym użyciu zmywarki należy sprawdzić filtry i osadnik. Ciała obce (np. kawałki szkła, plastiku, kości lub wykałaczki itp.) powodują zmniejszenie skuteczności zmywania i mogą spowodować uszkodzenie pompy opróżniającej.



UWAGA!

Jeśli nie można usunąć ciał obcych, należy skontaktować się z autoryzowanym centrum serwisowym.

1. Rozmontować zespół filtrów zgodnie ze wskazówkami zawartymi w tym rozdziale.
2. Usunąć ręcznie wszelkie ciała obce.
3. Zmontować filtry zgodnie ze wskazówkami zawartymi w tym rozdziale.

11.3 Czyszczenie obudowy

- Czyścić urządzenie za pomocą wilgotnej szmatki.
- Używać wyłącznie neutralnych detergentów.

- Nie używać produktów ściernych, myjek do szorowania ani rozpuszczalników.

11.4 Czyszczenie filtrów

System filtrów składa się z 3 części.

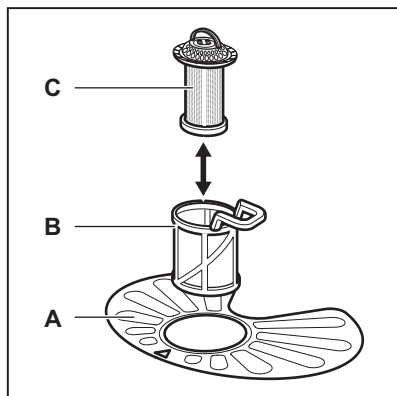

1. Obrócić filtr (B) przeciwnie do ruchu wskazówek zegara i wyjąć go.

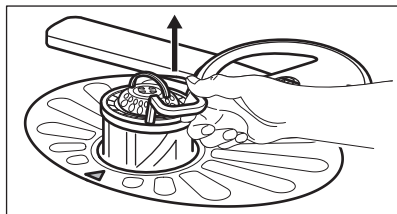
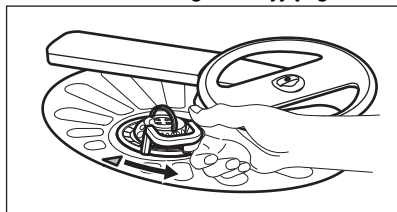

2. Wyjąć filtr (C) z filtra (B).
3. Wyjąć filtr płaski (A).

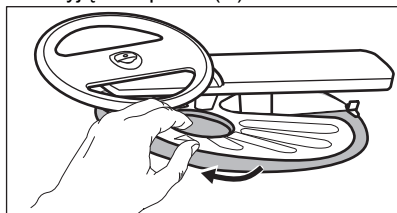

4. Umyć filtry.

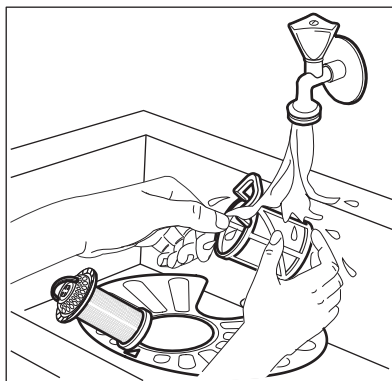

5. Upewnić się, że wokół krawędzi osadnika nie znajdują się resztki żywności ani zanieczyszczenia.
6. Włożyć na miejsce filtr (A). Upewnić się, że jest prawidłowo umieszczony pod 2 prowadnicami.

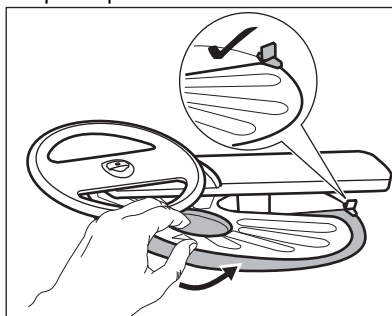

7. Złożyć filtry (B) i (C).
8. Włożyć filtr (B) do filtra płaskiego (A). Obrócić zgodnie z ruchem wskazówek zegara, aż się zablokuje.

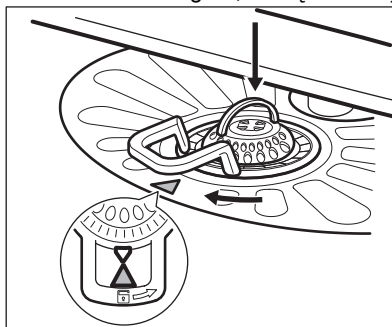

**UWAGA!**

Nieprawidłowe umiejscowienie filtrów może skutkować niezadawalającymi efektami zmywania i uszkodzeniem urządzenia.

11.5 Czyszczenie dolnego ramienia spryskującego

Zaleca się regularne czyszczenie dolnego ramienia spryskującego, aby zapobiec zatkaniu znajdujących się w nim otworów.

Niedrożność otworów może być przyczyną niezadawalających efektów zmywania.

1. Aby wyjąć dolne ramię spryskujące, pociągnąć je do góry.

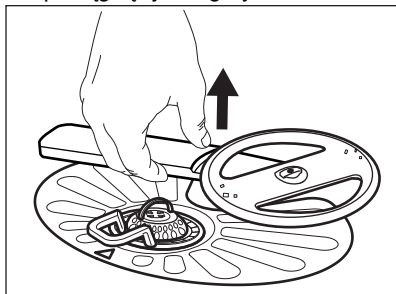

2. Umyć ramię spryskujące pod bieżącą wodą. Za pomocą spiczastego przedmiotu, np. wykałaczki, usunąć zabrudzenia z otworów.

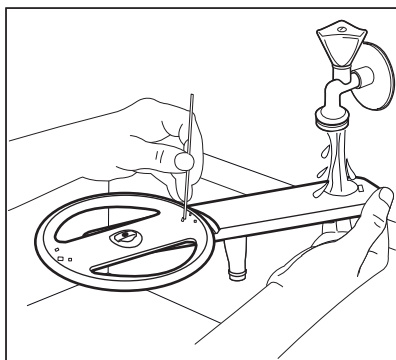

3. Aby z powrotem zamontować ramię spryskujące, wcisnąć je do dołu.

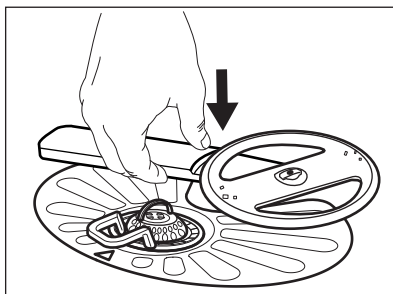

11.6 Czyszczenie górnego ramienia spryskującego

Nie wyjmować górnego ramienia spryskującego. Jeśli otwory w ramieniu spryskującym są niedrożne, należy usunąć pozostałości zabrudzeń za pomocą cienkiego zaostrego przedmiotu, na przykład wykałaczki.

11.7 Czyszczenie sufitowego ramienia spryskującego

Zaleca się regularne czyszczenie sufitowego ramienia spryskującego, aby zapobiec zatkaniu znajdujących się w nim otworów. Zatkanie otworów może być przyczyną niezadawalających efektów zmywania.

Sufitowe ramię spryskujące znajduje się na górnej ścianie urządzenia. Ramię spryskujące (C) jest zamontowane w rurze dolotowej (A) za pomocą elementu mocującego (B).

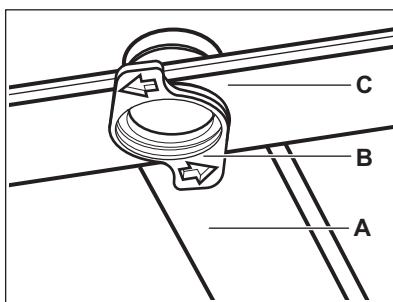

1. Zwolnić ograniczniki po bokach prowadnic przesuwanych szuflady na sztućce i wyciągnąć szufladę.

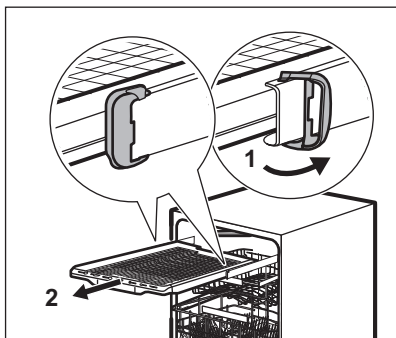

2. Opuścić górny kosz do najniższego położenia, aby ułatwić dostęp do ramienia spryskującego.
3. Aby odłączyć ramię spryskujące (C) od rury dolotowej (A), należy obrócić element mocujący (B) przeciwnie do ruchu wskazówek zegara i pociągnąć ramię spryskujące w dół.
4. Umyć ramię spryskujące pod bieżącą wodą. Za pomocą spiczastego przedmiotu, np. wykałaczki, usunąć zabrudzenia z otworów. Przepłukać otwory wodą, aby usunąć zanieczyszczenia wewnątrz.

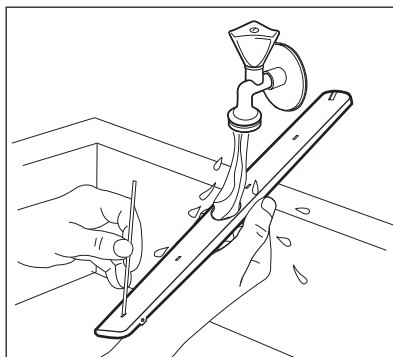

5. Aby z powrotem zainstalować ramię spryskujące (C), włożyć element mocujący (B) do ramienia i przymocować go do rury dolotowej, (A) obracając w prawo. Upewnić się, że element mocujący jest zablokowany.
6. Założyć szufladę na sztućce na prowadnicę przesuwne i zablokować ograniczniki.

12. ROZWIĄZYWANIE PROBLEMÓW



OSTRZEŻENIE!

Nieprawidłowa naprawa urządzenia może stanowić zagrożenie dla użytkownika. Wszystkie naprawy powinny wykonywać odpowiednio wykwalifikowane osoby.

kontaktowania się z autoryzowanym centrum serwisowym.

W poniższej tabeli zawarto informacje na temat możliwych problemów.

Po wystąpieniu niektórych problemów na wyświetlaczu pojawia się kod alarmu.

Większość występujących problemów można rozwiązać bez potrzeby

Kod problemu i kod alarmu	Możliwa przyczyna i rozwiązanie
Nie można włączyć urządzenia.	<ul style="list-style-type: none"> • Upewnić się, że wtyczkę przewodu zasilającego podłączono do gniazda elektrycznego. • Upewnić się, że w skrzynce bezpieczników nie ma uszkodzonego bezpiecznika.

Kod problemu i kod alarmu	Możliwa przyczyna i rozwiązanie
<p>Program się nie uruchamia.</p>	<ul style="list-style-type: none"> • Upewnić się, że zamknięto drzwi urządzenia. • Nacisnąć przycisk Start. • Jeśli wybrano opóźnienie rozpoczęcia programu, należy je anulować lub poczekać do końca odliczania czasu. • Urządzenie regeneruje żywicę wewnątrz zmiękczacza wody. Czas trwania procedury wynosi około 5 minut.
<p>Urządzenie nie napelnia się wodą. Na wyświetlaczu widoczne jest wskazanie i10 albo i11.</p>	<ul style="list-style-type: none"> • Sprawdzić, czy zawór wody jest otworzony. • Upewnić się, że ciśnienie wody nie jest zbyt niskie. W celu uzyskania tych informacji należy skontaktować się z miejscowym zakładem wodociągowym. • Upewnić się, że zawór wody jest drożny. • Upewnić się, że filtr w wężu dopływowym jest drożny. • Upewnić się, że wąż dopływowy nie jest zagięty lub przygnieciony.
<p>Urządzenie nie wypompuje wody. Na wyświetlaczu widoczne jest wskazanie i20.</p>	<ul style="list-style-type: none"> • Upewnić się, że syfon umywalki jest drożny. • Upewnić się, że system wewnętrznych filtrów jest drożny. • Upewnić się, że wąż spustowy nie jest zagięty ani przygnieciony.
<p>Włączyło się zabezpieczenie przed zalaniem. Na wyświetlaczu widoczne jest wskazanie i30.</p>	<ul style="list-style-type: none"> • Zamknąć zawór wody. • Upewnić się, że urządzenie jest prawidłowo zainstalowane. • Upewnić się, że kosze są załadowane zgodnie z instrukcją obsługi.
<p>Usterka czujnika wykrywania poziomu wody. Na wyświetlaczu widoczne jest wskazanie i41 - i44.</p>	<ul style="list-style-type: none"> • Upewnić się, że filtry są czyste. • Wyłączyć i ponownie włączyć urządzenie.
<p>Usterka pompy myjącej lub pompy opróżniającej. Na wyświetlaczu widoczne jest wskazanie i51–i59 albo i5A–i5F.</p>	<ul style="list-style-type: none"> • Wyłączyć i ponownie włączyć urządzenie.
<p>Temperatura wody w urządzeniu jest zbyt wysoka lub wystąpiła usterka czujnika temperatury. Na wyświetlaczu widoczne jest wskazanie i61 albo i69.</p>	<ul style="list-style-type: none"> • Upewnić się, że temperatura doprowadzanej wody nie przekracza 60°C. • Wyłączyć i ponownie włączyć urządzenie.

Kod problemu i kod alarmu	Możliwa przyczyna i rozwiązanie
<p>Usterka techniczna urządzenia. Na wyświetlaczu widoczne jest wskazanie iC0 albo iC3.</p>	<ul style="list-style-type: none"> • Wyłączyć i ponownie włączyć urządzenie.
<p>Poziom wody w urządzeniu jest zbyt wysoki. Na wyświetlaczu widoczne jest wskazanie iF1.</p>	<ul style="list-style-type: none"> • Wyłączyć i ponownie włączyć urządzenie. • Upewnić się, że filtry są czyste. • Upewnić się, że wąż spustowy jest zainstalowany na odpowiedniej wysokości nad podłogą. Zapoznać się z instrukcją instalacji.
<p>Urządzenie wielokrotnie przerywa i wznowia pracę.</p>	<ul style="list-style-type: none"> • Jest to normalne zjawisko. Zapewnia to optymalne efekty zmywania i oszczędność energii.
<p>Program trwa za długo.</p>	<ul style="list-style-type: none"> • Jeśli wybrano opóźnienie rozpoczęcia programu, należy anulować to ustawienie lub poczekać do końca odliczania czasu.
<p>Wyświetlany czas trwania programu jest inny niż w tabeli wartości eksploatacyjnych.</p>	<ul style="list-style-type: none"> • Parametry eksploatacyjne mogą ulec zmianie w zależności od ciśnienia i temperatury wody, zmian w napięciu zasilania, użytych opcji, ilości naczyń oraz stopnia zabrudzenia.
<p>Pozostały czas do zakończenia programu pokazywany na wyświetlaczu wydłuża się i przeskakuje niemal do końca programu.</p>	<ul style="list-style-type: none"> • Nie świadczy to o usterce. Urządzenie działa prawidłowo.
<p>Niewielki wyciek z drzwi urządzenia.</p>	<ul style="list-style-type: none"> • Urządzenie nie jest wypoziomowane. Poluzować lub dokręcić regulowane nóżki (jeśli dotyczy). • Drzwi urządzenia nie są wyśrodkowane względem komory. Wyregulować tylną nóżkę (jeśli dotyczy).
<p>Występują problemy z zamknięciem drzwi urządzenia.</p>	<ul style="list-style-type: none"> • Urządzenie nie jest wypoziomowane. Poluzować lub dokręcić regulowane nóżki (jeśli dotyczy). • Naczynia wystają z koszy.
<p>Drzwi urządzenia otwierają się podczas cyklu zmywania.</p>	<ul style="list-style-type: none"> • Funkcja AirDry jest włączona. Funkcję można wyłączyć. Patrz punkt „Ustawienia”.
<p>Grzechotanie/stukanie dochodzące z wnętrza urządzenia.</p>	<ul style="list-style-type: none"> • Naczynia nie są prawidłowo rozłożone w koszach. Należy zapoznać się z broszurą dotyczącą załadunku koszy. • Upewnić się, że ramiona spryskujące obracają się swobodnie.

Kod problemu i kod alarmu	Możliwa przyczyna i rozwiązanie
Urządzenie wyzwała automatyczny wyłącznik.	<ul style="list-style-type: none"> • Wydajność prądowa instalacji jest niewystarczająca do jednoczesnego zasilania wszystkich włączonych urządzeń. Należy sprawdzić parametry zasilania w gniazdku oraz wartość graniczną prądu automatycznego wyłącznika lub wyłączyć jedno z urządzeń. • Wewnętrzna usterka układu elektrycznego urządzenia. Skontaktować się z autoryzowanym centrum serwisowym.



Patrz punkt „**Przed pierwszym użyciem**”, „**Codzienna eksploatacja**” lub „**Wskazówki i porady**” w celu zapoznania się z innymi możliwymi przyczynami.

Po sprawdzeniu urządzenia należy wyłączyć i włączyć urządzenie. Jeśli problem wystąpi ponownie, należy skontaktować się z autoryzowanym centrum serwisowym.

Jeśli wystąpi kod alarmu nieopisany w tabeli należy skontaktować się z autoryzowanym centrum serwisowym.





OSTRZEŻENIE!

Nie zaleca się korzystać z urządzenia do czasu całkowitego rozwiązania problemu. Odłączyć urządzenie od zasilania i nie podłączać go ponownie do czasu upewnienia się, że działa poprawnie.

12.1 Efekty zmywania i suszenia są niezadowolające

Problem	Możliwa przyczyna i rozwiązanie
Niezadowolające efekty zmywania.	<ul style="list-style-type: none"> • Należy zapoznać się z punktami „Codzienne użytkowanie”, „Wskazówki i porady” oraz z ulotką dotyczącą załadunku kosza. • Użyć programu zapewniającego bardziej intensywny cykl zmywania. • Włączyć opcję ExtraPower, aby zapewnić lepsze efekty zmywania w ramach wybranego programu. • Wyczyścić ramię spryskujące i filtr. Patrz punkt „Konserwacja i czyszczenie”.

Problem	Możliwa przyczyna i rozwiązanie
Niezadowolające efekty suszenia.	<ul style="list-style-type: none"> Naczynia pozostawały za długo w zamkniętym urządzeniu. Włączyć funkcję AirDry, która powoduje automatyczne otwarcie drzwi i zapewnia lepsze efekty suszenia. Nie ma płynu nabłyszczającego lub dozowana jest jego niewystarczająca ilość. Napęścić dozownik płynu nabłyszczającego lub ustawić wyższy poziom dozowania. Przyczyną może być jakość płynu nabłyszczającego. Należy zawsze stosować płyn nabłyszczający, nawet w przypadku stosowania tabletek wieloskładnikowych. Przedmioty z tworzywa sztucznego mogą wymagać wytarcia ściereczką. Program nie obejmuje fazy suszenia. Patrz punkt „Przegląd programów”.
Na szklankach i naczyniach widać białawe smugi lub niebieskawy nalot.	<ul style="list-style-type: none"> Za dużo płynu nabłyszczającego. Zmniejszyć dozowanie płynu nabłyszczającego. Użyto za dużo detergentu.
Na szklankach i naczyniach widać plamy i osuszanie wody.	<ul style="list-style-type: none"> Ilość uwolnionego płynu nabłyszczającego jest niewystarczająca. Zwiększyć dozowanie płynu nabłyszczającego. Przyczyną może być jakość płynu nabłyszczającego.
Wnętrze urządzenia jest mokre.	<ul style="list-style-type: none"> Nie jest to usterka urządzenia. Wilgoć skrapla się na ścianach urządzenia.
Nadmiar piany podczas zmywania.	<ul style="list-style-type: none"> Stosować detergent przeznaczony do zmywarek. Użyć detergentu innego producenta. Nie płukać wstępnie naczyń pod bieżącą wodą.
Ślady rdzy na sztućcach.	<ul style="list-style-type: none"> W wodzie używanej do zmywania jest za dużo soli. Patrz punkt „Zmiękczaczy wody”. Umieszczono razem sztućce ze srebra i stali nierdzewnej. Nie umieszczać blisko siebie sztućców ze srebra i stali nierdzewnej.
Po zakończeniu programu w dozowniku znajdują się pozostałości detergentu.	<ul style="list-style-type: none"> Tabletka z detergentem zablokowała się w dozowniku i woda nie wypłukała jej. Woda nie wypłukała detergentu z dozownika. Należy sprawdzić, czy ramiona spryskujące mogą się obracać i są drożne. Sprawdzić, czy przedmioty w koszach nie uniemożliwiają otworzenia pokrywy dozownika detergentu.
Nieprzyjemny zapach w urządzeniu.	<ul style="list-style-type: none"> Patrz punkt „Czyszczenie wnętrza”. Uruchomić program  ze środkiem odkamieniającym lub produktem do czyszczenia zmywarek.

Problem	Możliwa przyczyna i rozwiązanie
Osad z kamienia na naczyniach, w komorze zmywarki i po wewnętrznej stronie jej drzwi.	<ul style="list-style-type: none"> • Poziom soli jest niski; sprawdzić wskaźnik poziomu soli. • Pokrywka zbiornika soli jest poluzowana. • Woda doprowadzana do urządzenia jest twarda. Patrz punkt „Zmiękczacze wody”. • Użyć soli i ustawić regenerację zmiękczacza wody także w przypadku stosowania tabletek wieloskładnikowych. Patrz punkt „Zmiękczacze wody”. • Uruchomić program  ze środkiem odkamieniającym do zmywarek. • Jeśli osadzanie się kamienia utrzymuje się, należy wyczyścić urządzenie odpowiednimi detergentami. • Spróbować użyć innego detergentu. • Skontaktować się z producentem detergentu.
Matowe, odbarwione lub wyszczerbione naczynia.	<ul style="list-style-type: none"> • Upewnić się, że w urządzeniu zmywane są tylko przedmioty, które można myć w zmywarce. • Ostrożnie wkładać i wyjmować naczynia z koszy. Należy zapoznać się z broszurą dotyczącą załadunku koszy. • Delikatne naczynia należy umieszczać w górnym koszu. • Włączyć opcję GlassCare, która zapewnia specjalną ochronę szklanych i delikatnych naczyń.



Patrz punkt „**Przed pierwszym użyciem**”, „**Codzienna eksploatacja**” lub „**Wskazówki i porady**” w celu zapoznania się z innymi możliwymi przyczynami.

13. DANE TECHNICZNE

Wymiary	Szerokość/wysokość/głębokość (mm)	598 / 850 / 622
Podłączenie elektryczne ¹⁾	Napięcie (V)	220 - 240
	Częstotliwość (Hz)	50
Ciśnienie doprowadzanej wody	Min./maks. bar (Mpa)	0.5 (0.05) / 10 (1.0)
Dopływ wody	Zimna lub ciepła woda ²⁾	maks. 60°C
Pojemność	Komplety nakryć:	14

¹⁾ Inne wartości podano na tabliczce znamionowej.

²⁾ Jeżeli ciepła woda pochodzi z alternatywnych źródeł energii (np. z kolektorów słonecznych), można użyć jej do zasilania urządzenia, aby zmniejszyć zużycie energii.

13.1 Łącze do bazy danych UE EPREL

Kod QR znajdujący się na etykiecie z oznaczeniem klasy energetycznej, którą dołączono do urządzenia, zawiera łącze do strony internetowej umożliwiającej rejestrację urządzenia w bazie danych EU EPREL. Należy zachować etykietę z oznaczeniem klasy energetycznej wraz instrukcją obsługi i innymi dokumentami dostarczonymi wraz z urządzeniem w celu ewentualnego wykorzystania w przyszłości.

Informacje o wydajności urządzenia można znaleźć w bazie danych UE EPREL, korzystając z łącza <https://eprel.ec.europa.eu> i podając nazwę modelu oraz numer produktu, które można znaleźć na tabliczce znamionowej urządzenia. Patrz rozdział „Opis urządzenia”.

Więcej szczegółowych informacji na temat etykiety z oznaczeniem klasy energetycznej można znaleźć na stronie www.theenergylabel.eu.

14. OCHRONA ŚRODOWISKA

Materiały oznaczone symbolem  należy poddać utylizacji. Opakowanie urządzenia włożyć do odpowiedniego pojemnika w celu przeprowadzenia recyklingu. Należy zadbać o ponowne przetwarzanie odpadów urządzeń elektrycznych i elektronicznych, aby chronić środowisko naturalne oraz

ludzkie zdrowie. Nie wolno wyrzucać urządzeń oznaczonych symbolem  razem z odpadami domowymi. Należy zwrócić produkt do miejscowego punktu ponownego przetwarzania lub skontaktować się z odpowiednimi władzami miejskimi.

www.electrolux.com/shop



156814131-A-422022

