

dji OSMO POCKET 3

Instrukcja obsługi

v1.0 2023.10

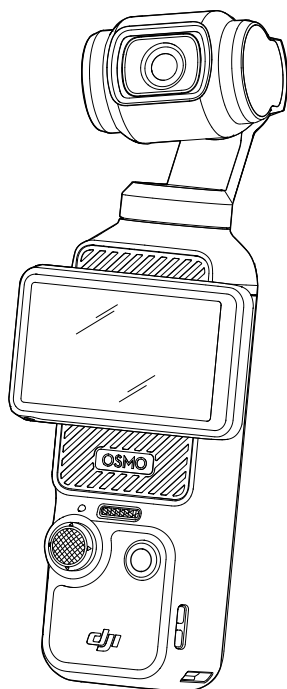



Niniejszy dokument jest chroniony prawami autorskimi firmy DJI. Wszelkie prawa zastrzeżone. Bez zgody firmy DJI użytkownik nie ma prawa do wykorzystania dokumentu lub jego części poprzez powielanie, przekazywanie lub sprzedaż. Niniejszy dokument powinien służyć użytkownikom wyłącznie jako instrukcja obsługi kamery z gimbałem DJI Osmo Pocket 3. Dokumentu nie należy wykorzystywać do innych celów.

Wyszukiwanie według słów kluczowych

Aby znaleźć odpowiedni temat, wyszukuj, wpisując słowa kluczowe w rodzaju „akumulator” czy „instalacja”. Jeżeli czytasz ten dokument w programie Adobe Acrobat Reader, aby rozpocząć wyszukiwanie, naciśnij klawisze Ctrl+F w systemie Windows lub Command+F w systemie Mac.

Poruszanie się po tematach

W spisie treści znajduje się pełna lista tematów. Aby przejść do odnośnej sekcji, kliknij wybrany temat.

Drukowanie dokumentu

Niniejszy dokument może być drukowany w wysokiej rozdzielczości.

Korzystanie z instrukcji

Legenda

 Ważne

 Wskazówki i podpowiedzi

Przeczytaj przed rozpoczęciem użytkowania

Przed przystąpieniem do użytkowania kamery z gimbalem Osmo Pocket 3 DJI™ przeczytaj następujące dokumenty:

1. Zasady bezpieczeństwa
2. Skrócona instrukcja obsługi
3. Instrukcja obsługi

Przed pierwszym użyciem urządzenia zaleca się obejrzenie wszystkich filmów instruktażowych na oficjalnej stronie internetowej DJI lub w aplikacji DJI Mimo i zapoznanie się z zasadami bezpieczeństwa. Zapoznaj się ze Skróconą instrukcją obsługi, a dodatkowych informacji szukaj w niniejszej instrukcji obsługi.

Pobierz aplikację DJI Mimo i obejrzyj filmy instruktażowe

Aby pobrać aplikację DJI Mimo i obejrzeć filmy instruktażowe, zeskanuj kod QR.



System iOS 12.0
lub nowszy



System Android 8.0
lub nowszy

Spis treści

Korzystanie z instrukcji	3
Legenda	3
Przeczytaj przed rozpoczęciem użytkowania	3
Pobierz aplikację DJI Mimo i obejrzyj filmy instruktażowe	3
Wprowadzenie	5
Przegląd	5
Akcesoria	6
Pierwsze użycie	9
Wkładanie karty microSD	9
Włączanie	9
Aktywacja	10
Ładowanie akumulatora	11
Podstawowa obsługa	12
Funkcje przycisków	12
Obsługa ekranu dotykowego	13
Wskaźnik LED stanu	21
Korzystanie z urządzenia	21
Ustawianie trybu rejestracji obrazu	21
Wybór trybu gimbała	23
Korzystanie z aktywnego śledzenia	24
Korzystanie z trybu inteligentnego gimbała	24
Przenoszenie plików	26
Tryb kamera internetowa	26
Połączenie mikrofonowe	27
Aplikacja DJI Mimo	32
Pobieranie aplikacji DJI Mimo	32
Łączenie z aplikacją DJI Mimo	32
Ekran główny aplikacji DJI Mimo	33
Widok z kamery	34
Utrzymanie	35
Aktualizacja oprogramowania układowego	35
Przechowywanie	35
Informacje dotyczące użytkowania	37
Akcesoria opcjonalne (brak w zestawie)	37
Dane techniczne	39

Wprowadzenie

DJI Osmo Pocket 3 to kamera reportażowa z gimbałem wyposażona w trójosiową stabilizację mechaniczną, umożliwiającą stabilną i płynną rejestrację obrazu w różnych sytuacjach. Przetwornik obrazu CMOS o przekątnej 1" zapewnia niski poziom szumów i wysoką jakość obrazu w scenach o wysokim kontraście. 10-bitowy tryb kolorów D-Log M zapewnia ponadto lepsze postrzeganie kolorów i większy zakres dynamiki, co jest szczególnie użyteczne przy korekcji kolorów w postprodukcji.

Obracany ekran dotykowy kamery Osmo Pocket 3 umożliwia śledzenie podglądu na żywo z kamery, obracanie w celu rozpoczęcia nagrywania, dotykową konfigurację ustawień, a także przełączanie między trybami rejestracji obrazu w poziomie i w pionie. Osmo Pocket 3 ma wbudowany układ trzech mikrofonów, co skutecznie redukuje szum wiatru i umożliwia nagrywanie wyraźnego dźwięku stereofonicznego. Możliwe jest również dołączanie zewnętrznych mikrofonów i słuchawek monitorujących. Możliwe jest wykorzystanie szeregu akcesoriów opcjonalnych takich jak uchwyt z gwintem 1/4" Osmo Pocket 3, uchwyt akumulatora Osmo Pocket 3, ministatyw Osmo i obiektyw szerokokątny Osmo Pocket 3.

Przegląd

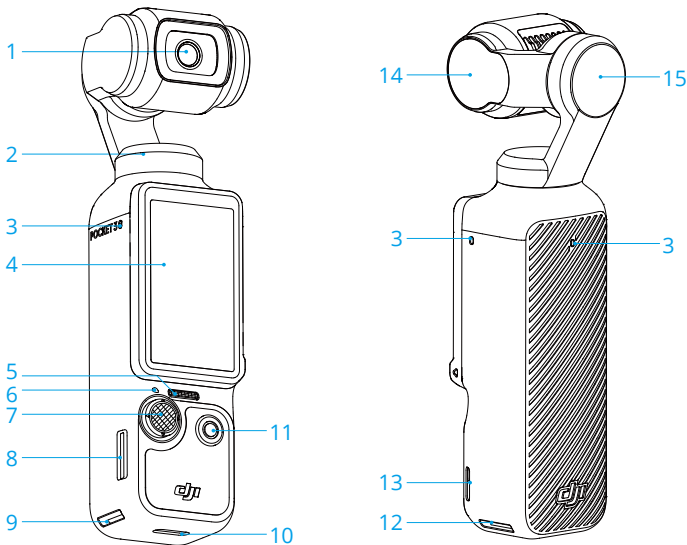

- | | | |
|----------------------------|-----------------------------------|------------------------------|
| 1. Kamera | 7. Joystick 5D | 12. Gniazdo szybkozłaczki II |
| 2. Silnik obrotu | 8. Gniazdo karty microSD | 13. Otwór na pasek |
| 3. Mikrofony* | 9. Gniazdo szybkozłaczki I | 14. Silnik pochylenia |
| 4. Obracany ekran dotykowy | 10. Port USB-C | 15. Silnik azymutu |
| 5. Głośnik | 11. Przycisk Migawka / Nagrywanie | |
| 6. Wskaźnik LED stanu | | |

* Aby zapewnić lepszą jakość dźwięku, NIE NALEŻY zasłaniać mikrofonów podczas nagrywania filmu.

Akcesoria

Uchwyt Osmo Pocket 3 z gwintem 1/4"

Uchwyt Osmo Pocket 3 z gwintem 1/4" (zwany dalej „uchwytem”) zapewnia wygodne trzymanie urządzenia w czasie nagrywania.* Montaż polega na dołączeniu uchwyту do portu USB-C w dolnej części kamery. Port USB-C z tyłu uchwyту może służyć do ładowania lub dołączania zewnętrznych urządzeń fonicznych w rodzaju przewodowych słuchawek cyfrowych, mikrofonów przewodowych i odbiornika mikrofonu bezprzewodowego.

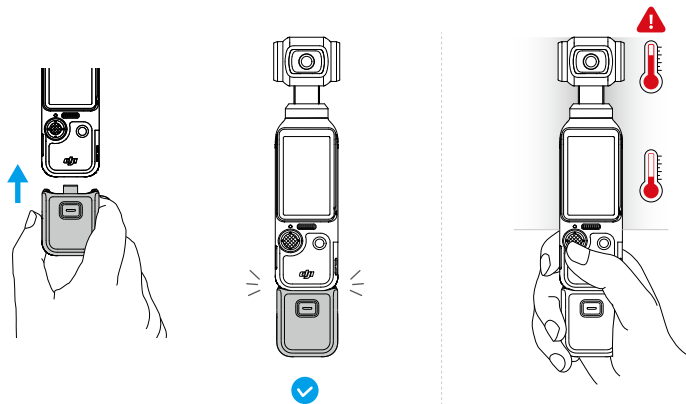

* Przytrzymaj kamerę Osmo Pocket 3, jak pokazano na ilustracji. Przy długotrwałym nagrywaniu filmów o wysokich parametrach górna część urządzenia może się nagrzewać. Aby uniknąć narażenia na wysoką temperaturę, NIE trzymaj kamery za górną część.

Podczas odłączania należy nacisnąć i przytrzymać przycisk zwalniający na uchwycie i odłączyć uchwyt.

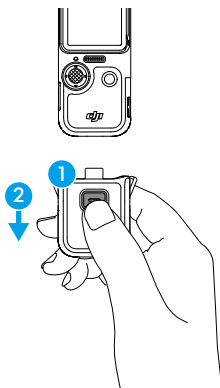

Uchwyt akumulatora Osmo Pocket 3

Uchwyt akumulatora kamery Osmo Pocket 3 (zwany dalej „uchwytem akumulatora”) zawiera wbudowany akumulator o pojemności 950 mAh, który służy do znaczącego wydłużenia czasu pracy urządzenia. Montaż polega na dołączeniu uchwyту akumulatora do portu USB-C w dolnej

części kamery. Sprawdź, czy uchwyt akumulatora jest dobrze zamocowany, a klamry po obu stronach są należycie zaciśnięte. Po dołączeniu poziom naładowania uchwytu akumulatora można sprawdzić na obracającym ekranie dotykowym. Port USB-C z tyłu uchwytu akumulatora może służyć do ładowania lub dołączania zewnętrznych urządzeń fonicznych w rodzaju przewodowych słuchawek cyfrowych, mikrofonów przewodowych i odbiornika mikrofonu bezprzewodowego.

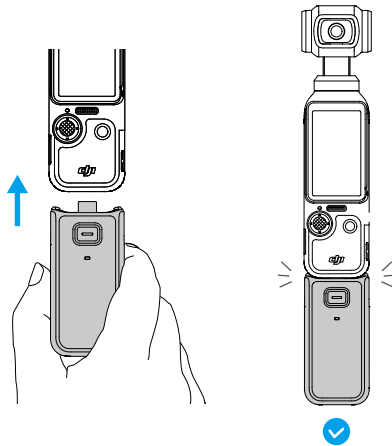

Podczas odłączania należy nacisnąć i przytrzymać przycisk zwalniający na uchwycie akumulatora i odłączyć uchwyt. Po odłączeniu uchwytu akumulatora naciśnij raz przycisk zwalniający, aby sprawdzić poziom naładowania akumulatora na wskaźniku LED stanu.

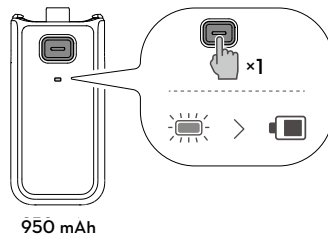

Wskaźnik LED stanu	Poziom naładowania akumulatora
Świeci się na czerwono przez 3 s i gaśnie	0 – 19%
Świeci się na żółto przez 3 s i gaśnie	20 – 49%
Świeci się na zielono przez 3 s i gaśnie	50 – 100%
Miga na zielono	Ładowanie
Wyłączony	Całkowicie naładowany



- Sprawdź, czy uchwyt akumulatora jest naładowany w przypadku korzystania z zewnętrznych urządzeń fonicznych.
- Sprawdź, czy uchwyt akumulatora jest odpowiednio izolowany, aby zapobiec zagrożeniom pożarowym. NIE upuszczaj ani nie uderzaj uchwytu akumulatora.
- Do ładowania uchwytu akumulatora zaleca się użycie przenośnej ładowarki DJI 65W lub ładowarki DJI 30W USB-C (brak w zestawie).

- ⚠ • Jeśli dostęp do portu USB-C utrudnia jakieś zanieczyszczenie, do wyczyszczenia portu należy użyć sprężonego powietrza, miękkiej szczotki lub innych narzędzi. Szczotki należy używać od wewnątrz do zewnętrznej części portu.
 - Uchwyt akumulatora nie jest wodoodporny. NIE WOLNO zanurzać go w wodzie ani polewać żadnymi płynami.
 - Jeśli uchwyt akumulatora nie będzie używany przez co najmniej 10 dni, należy go rozładować do poziomu 50% celem wydłużenia żywotności.
-

Obiektyw szerokokątny Osmo Pocket 3

Aby uzyskać szersze pole widzenia 108° i równoważną ogniskową 15 mm, przymocuj do kamery obiektyw szerokokątny Osmo Pocket 3 z magnesem jak na rysunku.

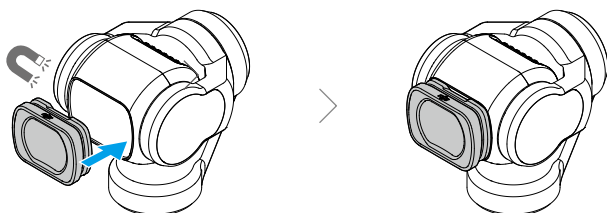

- ☀ • Po dołączeniu obiektywu szerokokątnego kamera po wyłączeniu będzie skierowana w tym samym kierunku co ekran dotykowy. W tym stanie kamerę z gimbalem można umieścić bezpośrednio w osłonie ochronnej Osmo Pocket 3. Obiektyw szerokokątny również można odłączyć i przechowywać w przeznaczonym do tego miejscu w osłonie ochronnej Osmo Pocket 3.
 - ⚠ • Obiektyw szerokokątny jest niewielkim przedmiotem. Aby uniknąć połknięcia go przez dziecko, należy przechowywać go poza zasięgiem dzieci.
 - Utrzymuj czystość obiektywu kamery i obu stron obiektywu szerokokątnego. Kurz lub piasek mogą zarysować obiektyw i spowodować jego odpadnięcie od kamery.
-

Ministatyw Osmo

Zarówno uchwyt kamery, jak i uchwyt akumulatora mają otwór na śrubę 1/4" w dolnej części, który służy do montażu ministatywu Osmo. Ministatyw umożliwia ustawienie kamery Osmo Pocket 3 na płaskiej powierzchni i nagrywanie materiału filmowego w stabilnej pozycji.

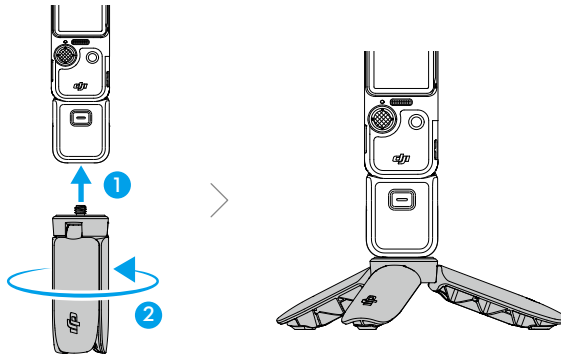

Pierwsze użycie

Wkładanie karty microSD

Kamera Osmo Pocket 3 zapisuje obraz tylko na karcie microSD (brak w zestawie). Ze względu na szybkość odczytu i zapisu danych wizyjnych o wysokiej rozdzielczości wymagana jest karta microSD klasy UHS-I Speed Grade 3. Więcej informacji na temat zalecanych kart microSD podano w sekcji Dane techniczne.

Włóż kartę microSD do gniazda karty microSD w sposób pokazany na rysunku. Aby wyjąć kartę microSD, delikatnie naciśnij ją, co spowoduje częściowe wysunięcie.

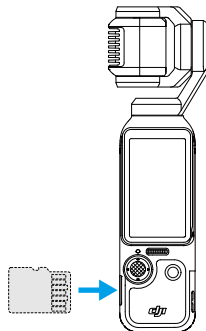



Zdjęcia i filmy można przesyłać do urządzenia mobilnego lub komputera. Więcej informacji podano w sekcji Przenoszenie plików.

Włączanie

Aby włączyć kamerę Osmo Pocket 3, obróć ekran dotykowy w prawo lub naciśnij przycisk Migawki / Nagrywania. Jeśli w menu sterowania włączono funkcję obrotu ekranu i nagrywania,

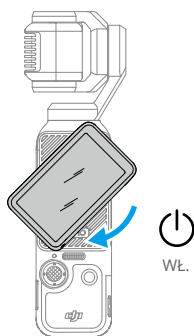
Osmo Pocket 3 rozpocznie nagrywanie materiału natychmiast po obróceniu ekranu dotykowego i włączeniu kamery. Tryb rejestracji obrazu zależy od wybranych ustawień funkcji obrotu ekranu i nagrywania. Po zakończeniu rejestracji obrazu kamera wyłączy się automatycznie, jeśli nie będzie obsługiwana przez dwie sekundy. Aby wyłączyć kamerę, można również nacisnąć i przytrzymać przycisk Migawki / Nagrywania przez jedną sekundę lub obrócić ekran dotykowy w lewo.



-
-  • Funkcję obracania ekranu w celu wyłączenia można skonfigurować w następujący sposób:
1. Aby przejść do menu sterowania, przesunąć palcem w dół od góry ekranu.
 2. Dotknij ikony ustawień.
 3. Przewiń w dół i dotknij opcji Obróć ekran, aby wyłączyć zasilanie. Następnie wybierz opcję Teraz, 2 s lub Nigdy.
 - a. Po wybraniu opcji Teraz kamera wyłączy się natychmiast po obróceniu ekranu dotykowego w lewo.
 - b. Po wybraniu opcji 2 s po obróceniu ekranu dotykowego zostanie wyświetlony monit z pytaniem, czy kontynuować rejestrację obrazu. Jeśli w ciągu 2 sekund użytkownik nie potwierdzi, kamera wyłączy się.
 - c. Po wybraniu opcji Nigdy kamera będzie kontynuować filmowanie po obróceniu ekranu.
-

Aktywacja

Przed pierwszym użyciem należy sprawdzić, czy kamera została uaktywniona za pomocą aplikacji DJI Mimo. Aby aktywować, postępuj zgodnie z poniższymi krokami:

1. Aby włączyć kamerę, obróć ekran dotykowy w prawo lub naciśnij przycisk Migawki / Nagrywania.
2. Włącz łączność Wi-Fi i Bluetooth w urządzeniu mobilnym.
3. Uruchom aplikację DJI Mimo na urządzeniu mobilnym, dotknij ikony , aby połączyć się z kamerą, a następnie postępuj zgodnie z instrukcjami celem aktywacji kamery.

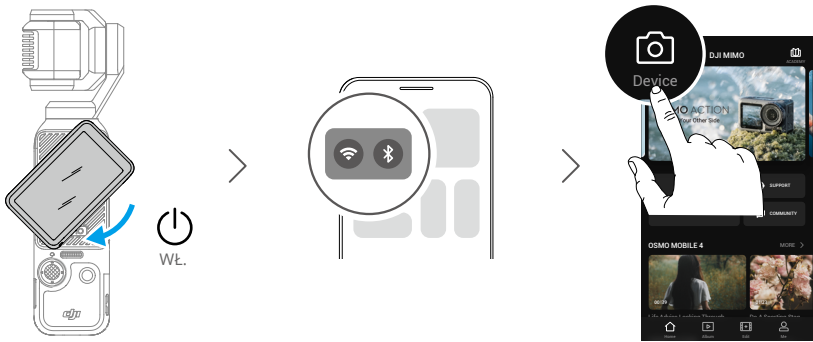

Więcej informacji na temat korzystania z aplikacji znajduje się w sekcji Aplikacja DJI Mimo.

- Jeśli po aktywacji aplikacja DJI Mimo wyświetli monit o aktualizacji oprogramowania układowego, dotknij powiadomienia celem zaktualizowania oprogramowania do najnowszej wersji. Dzięki temu podczas pracy stosowane będą najnowsze funkcjonalności. Przed zaktualizowaniem oprogramowania układowego upewnij się, że poziom naładowania akumulatora przekracza 15%.

Ładowanie akumulatora

Aby dołączyć ładowarkę USB-C (brak w zestawie) do portu USB-C w dolnej części kamery Osmo Pocket 3, użyj kabla PD typu C / C (w zestawie). Zaleca się stosowanie ładowarki USB-C DJI 65W, DJI 30W lub innych ładowarek z technologią USB-C Power Delivery. Podczas ładowania przy wyłączonym zasilaniu stan ładowania można sprawdzić na ekranie dotykowym. Ładowanie akumulatora trwa około 16 minut do poziomu 80% i 32 minut do pełnego naładowania.*

* Testowane w laboratorium z ładowarką DJI 65W PD (sprzedawaną osobno).

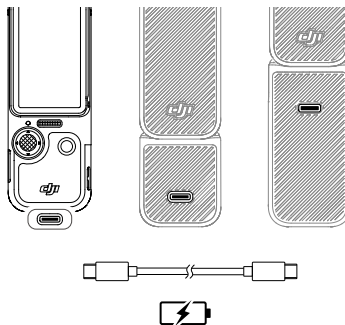

Gdy uchwyt kamery lub uchwyt akumulatora są zamontowane, do ładowania należy użyć portu USB-C z tyłu uchwytu.

- Jeśli uchwyt akumulatora jest zamontowany, nie rozpocznie się jego ładowanie, zanim nie zostanie w pełni naładowany akumulator samej kamery.

Podstawowa obsługa

Funkcje przycisków

Przycisk Migawka / Nagrywanie

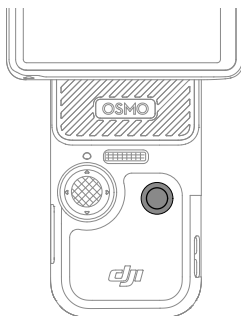

Obsługa	Opis
Naciśnij raz przycisk w trybie podglądu na żywo	Zrób zdjęcie lub rozpocznij / zatrzymaj nagrywanie
Naciśnij raz przy wyłączonym zasilaniu	Włączenie zasilania
Naciśnij i przytrzymaj przez jedną sekundę	Wyłączenie zasilania

Joystick 5D

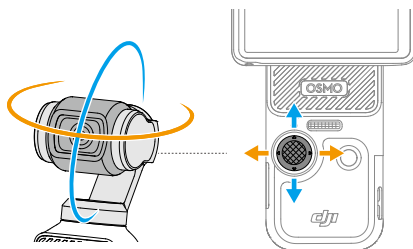

Obsługa	Opis
Naciśnij jeden raz	Wstecz
Naciśnij dwukrotnie	Ponowne wycentrowanie gimbała.
Naciśnij trzykrotnie	Przełączanie kamery między kierunkiem do przodu i do tyłu.
Popchnij w lewo lub w prawo	Sterowanie ruchem kamery w osi obrotu.
Popchnij w górę lub w dół	Sterowanie pochyleniem lub zoomem kamery.
Naciśnij i przytrzymaj	Zablokowanie gimbała.

Obsługa ekranu dotykowego

Po włączeniu kamery z gimbalem ekran dotykowy wyświetla podgląd na żywo oraz inne informacje takie jak tryb rejestracji obrazu, poziom naładowania akumulatora i informacje o karcie microSD. Aby rozpocząć obsługę kamery, dotknij lub przesuń palcem po ekranie dotykowym.

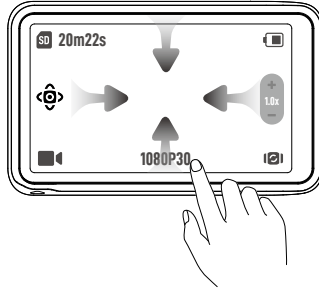

Dotknij raz: dotknij ikony, aby wybrać funkcje takie jak tryb inteligentnego gimbala i obrót kamery. Dotknij podglądu na żywo, aby włączyć ogniskowanie lub pomiar punktowy.

Dotknij dwukrotnie: wybierz obiekt dla funkcji aktywnego śledzenia w podglądzie na żywo.

Przesuń palcem w dół od góry ekranu: przejdź do menu sterowania.

Przesuń palcem w górę od dołu ekranu: ustaw parametry rejestracji obrazu takie jak proporcje obrazu, timer odliczania (samowyzwalacz) i rozdzielczość.

Przesuń palcem w prawo od lewej krawędzi: uruchom odtwarzanie i wyświetl ostatnio nagrany materiał.

Przesuń palcem w lewo od prawej krawędzi: dostosuj parametry obrazu i dźwięku.

Widok z kamery

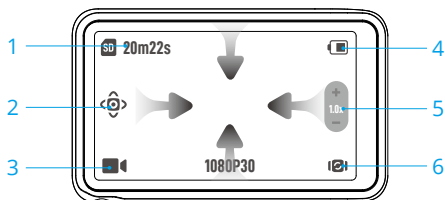

1. Informacje o pojemności pamięci masowej

SD 20m22s: symbol informuje albo o pozostałej liczbie zdjęć albo o pozostałym czasie trwania filmu do nagrania w zależności od bieżącego trybu rejestracji obrazu. Symbol jest wyświetlany tylko po włożeniu karty microSD.

2. Tryb inteligentnego gimbala

📷: dotknij, aby wybrać tryb inteligentnego gimbala zgodnie z opisem na ekranie. Funkcja ta jest dostępna tylko w trybie nagrywania filmów. Więcej informacji znajduje się w sekcji Korzystanie z trybu inteligentnego gimbala.

3. Tryby rejestracji obrazu

📷: dotknij ikony i przesunij palcem, aby wybrać tryb rejestracji obrazu: Panorama, Fotografia, Film, Złe oświetlenie, Zwolnione tempo i Poklatkowy. Więcej informacji znajduje się w sekcji Ustawienie trybu rejestracji obrazu.

4. Poziom naładowania akumulatora

🔋: wyświetla aktualny poziom naładowania akumulatora. Dotknij ikony, aby wyświetlić szczegółowe informacje. Aby wyświetlić poziom naładowania akumulatora kamery i uchwytu akumulatora (po jego zamontowaniu), dotknij ponownie ikony.

5. Zoom

📷: dotknij, aby przełączyć funkcję suwaka na zoom lub pochylenie kamery. Gdy suwak zmieni wygląd na **📷**, przeciągnij suwak, aby dostosować zoom kamery. Aby wyregulować odchylenie kamery, poruszaj joystickiem 5D w górę i w dół. Gdy suwak zmieni wygląd na **📷**, przeciągnij suwak, aby dostosować odchylenie kamery. Aby dostosować zoom kamery, poruszaj joystickiem 5D w górę i w dół.

6. Obrót gimbala

📷: dotknij, aby przełączyć kamerę między kierunkiem do przodu i do tyłu.

Przesuń w dół – Menu sterowania

Aby przejść do menu sterowania, przesuń palcem w dół od góry ekranu.

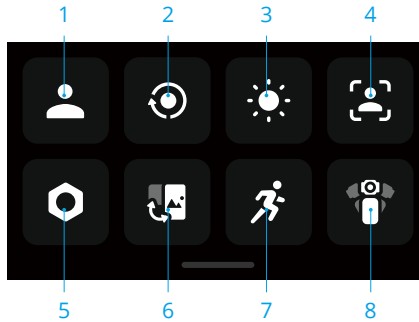

1. Tryb niestandardowy

Dotknij, aby utworzyć tryby niestandardowe i nimi zarządzać. Zapisz w trybie niestandardowym parametry rejestracji obrazu, które można następnie wykorzystać bezpośrednio do rejestrowania podobnych scen. Można zapisać do pięciu trybów niestandardowych.

2. Obrót ekranu i nagrywanie

Po włączeniu tej funkcji nagrywanie materiału rozpocznie się natychmiast po obróceniu ekranu dotykowego w prawo w celu włączenia kamery.

Jest to najszybszy sposób rozpoczęcia filmowania - nigdy nie przegapisz ani chwili akcji. Ustaw tryb rejestracji obrazu po włączeniu funkcji obrotu ekranu i nagrywania. Tryb rejestracji obrazu można ustawić na ostatnie ustawienia, film, poklatkowy w ruchu kamery, złe oświetlenie i niestandardowy. Po zakończeniu rejestracji obrazu kamera wyłączy się automatycznie, jeśli nie będzie obsługiwana przez dwie sekundy.

-
- ☀️ • Aby uzyskać dostęp do następujących funkcji, po rozpoczęciu rejestracji obrazu za pomocą funkcji obracania ekranu można obrócić ekran dotykowy w lewo:
 - a. Jeśli orientacja rejestracji obrazu jest ustawiona na automatyczny obrót lub tryb poziomy, nagrywanie zostanie zatrzymane, a kamera wyłączy się po dwóch sekundach.
 - b. Jeśli orientacja rejestracji obrazu jest ustawiona na tryb pionowy, rejestracja będzie kontynuowana.
-

3. Jaskrawość

Dotknij i przesuń, aby wyregulować jaskrawość.

4. FT (selfie)

Po włączeniu kamera automatycznie rozpozna twarz i będzie utrzymywać ją w środku kadru, aby zapewnić najlepszy kąt wykonania selfie.

5. Ustawienia

Element	Opis
Mikrofon bezprzewodowy	Aby połączyć się z mikrofonem bezprzewodowym przez Bluetooth, dotknij ikony i wybierz opcję TX1 lub TX2. Po połączeniu można ustawić powiązane parametry. Należy pamiętać, że połączenie przez Bluetooth obsługiwane jest tylko przez nadajnik mikrofonu DJI Mic 2. Więcej informacji znajduje się w sekcji Połączenie z mikrofonem.
Kierunek ustawienia przy uruchamianiu gimbala	Ustaw kierunek, w którym kamera obróci się po włączeniu. Do przodu: kamera obróci się i skieruje w stronę przeciwną do użytkownika. Do tyłu: kamera obróci się i skieruje w stronę użytkownika. Ostatnie ustawienie: jeśli tryb gimbala jest ustawiony na śledzenie lub zablokowanie pochylenia, kamera będzie skierowana do przodu lub do tyłu. Jeśli tryb gimbala to FPV, kamera obróci się, aby przyjąć taką pozycję, jaką miała po ostatnim wyłączeniu zasilania.
Obróć ekran, aby wyłączyć zasilanie	Jeśli ta opcja jest włączona, kamerę można wyłączyć, obracając ekran dotykowy, o ile nie trwa nagrywanie.
Odbicie lustrzane selfie	Lepszy efekt selfie poprzez automatyczne odbicie lustrzane obrazu.
Połączenie OTG	Dotknij połączenie OTG i połącz kamerę z urządzeniem z systemem Android za pomocą kabla PD typu C / C (w zestawie). Po połączeniu przeglądaj i przesyłaj zdjęcia i filmy za pomocą albumu urządzenia lub zarządzania plikami. Uwaga: Połączenie OTG jest dostępne tylko wtedy, gdy urządzenie z systemem Android obsługuje połączenie OTG.
Połączenie bezprzewodowe	Dotknij, aby sprawdzić informacje o sieci bezprzewodowej, wybrać częstotliwość Wi-Fi i zresetować połączenie Wi-Fi. Aby zaktualizować oprogramowanie układowe, połącz bezprzewodowo urządzenie z aplikacją DJI Mimo.
Tryb noszenia	Jeśli opcja ta jest włączona, kamera obróci się i zablokuje w trybie selfie, a tryb gimbala zmieni się na pochylenie zablokowane. Aby ponownie wycentrować gimbal, dotknij dwukrotnie ekranu. Przesuń palcem w górę, aby wyjść z trybu noszenia. W trybie noszenia zaleca się korzystanie z kamery z gimbalem wraz z adapterem rozszerzenia Osmo Pocket 3 (brak w zestawie) w celu uzyskania lepszego widoku z perspektywy pierwszej osoby.

Kalibracja gimbała	Aby skalibrować gimbal, dotknij opcji i potwierdź ustawienie. Kalibracja służy do redukowania przesunięcia spowodowanego ludzkim błędem lub zakłóceniami magnetycznymi w pobliżu urządzenia. NIE DOTYKAJ gimbała podczas kalibracji. Gimbal należy umieścić na stabilnej i płaskiej powierzchni.
Szybkość działania joysticka	Ustaw szybkość zoomu i obrotu gimbała za pomocą joysticka 5D. Wyższa wartość oznacza wyższą czułość reakcji.
Kompresja obrazu	Dotknij, aby skonfigurować standard kodowania obrazu. Domyślną wartością jest Wydajność (HEVC). Można również wybrać Zgodność (H.264). Po wybraniu opcji Wydajność obraz zostanie zakodowany w standardzie HEVC, co oznacza mniejszy rozmiar pliku wizyjnego. Po wybraniu opcji Zgodność obraz zostanie zakodowany w standardzie H.264 celem zachowania wyższej kompatybilności.
Dźwięk	Dotknij, aby ustawić głośność.
Siatka	Dotknij, aby wyświetlić w podglądzie na żywo zdjęć lub filmów linie siatki, które pomogą wycentrować kamerę w pionie i w poziomie.
Bez migotania	Dotknij, aby wybrać częstotliwość zapobiegającą migotaniu w celu zmniejszenia migotania powodowanego przez lampy jarzeniowe lub ekrany telewizorów podczas rejestracji obrazu w pomieszczeniach. Wybierz częstotliwość zapobiegającą migotaniu w zależności od częstotliwości sieci energetycznej w danym regionie. Domyślna częstotliwość zapobiegająca migotaniu ustawiona jest na Auto.
Kod czasowy	Dotknij, aby ustawić kod czasowy dla kamery. Zresetuj kod czasowy lub zsynchronizuj go z czasem systemowym. Kod czasowy kamery może być również zsynchronizowany za pomocą synchronizatora kodu czasowego z wykorzystaniem portu USB-C.
Zarządzanie nazwami	Dotknij, aby edytować reguły nazewnictwa dla folderów i plików pamięci masowej.
Ekran wyłączony podczas nagrywania	Dotknij, aby ustawić czas. Po rozpoczęciu nagrywania ekran wyłączy się po upływie ustawionego czasu. Nie ma to wpływu na nagrywanie.
Automatyczne wyłączanie	Dotknij, aby ustawić czas. Kamera wyłączy się automatycznie, gdy w określonym czasie nie zostanie wykonana żadna czynność obsługowa.
Wskaźniki LED	Dotknij, aby włączyć lub wyłączyć wskaźnik LED stanu.
Kontynuuj ostatnią transmisję na żywo	Dotknij, aby kontynuować transmisję na żywo zgodnie z ustawieniami ostatniej transmisji na żywo. Transmisja na żywo jest dostępna tylko w aplikacji DJI Mimo.
Język	Dotknij, aby ustawić język.

Formatowanie	Dotknij i przeciągnij, aby sformatować kartę microSD. Formatowanie spowoduje trwałe usunięcie wszystkich danych z karty microSD. Przed formatowaniem należy wykonać kopię zapasową wszystkich wymaganych danych.
--------------	--

Przywracanie ustawień fabrycznych	Dotknij, aby przywrócić ustawienia fabryczne kamery. Spowoduje to usunięcie wszystkich bieżących ustawień, przywrócenie ustawień fabrycznych kamery i ponowne uruchomienie.
-----------------------------------	---

Informacje o urządzeniu	Dotknij, aby wyświetlić informacje takie jak nazwa urządzenia, numer seryjny, wersja oprogramowania układowego i skrócona instrukcja obsługi. Dotknij Eksportuj dziennik, aby wyeksportować dziennik na kartę microSD.
-------------------------	--

Informacje o zgodności	Dotknij, aby wyświetlić informacje o zgodności.
------------------------	---

6. Przełączanie pomiędzy trybami poziomym i pionowym

Dotknij i wybierz orientację rejestracji obrazu: Automatyczny obrót, pozioma i pionowa.

7. Szybkość obrotu

Dotknij, aby dostosować prędkość śledzenia gimbała.

8. Tryby gimbała

Dotknij, aby wybrać tryb gimbała: Śledzenie, Blokada pochylenia i FPV. Więcej informacji znajduje się w sekcji Wybór trybu gimbała.

Przesuń w górę – ustawienia parametrów

Aby ustawić parametry dla każdego trybu rejestracji obrazu, przesuń palcem od dołu ekranu w górę.

Tryby rejestracji obrazu	Ustawienia
Panorama	Wybierz zdjęcie panoramiczne 180° lub 3 × 3 i ustaw timer odliczania.
Zdjęcie	Ustaw proporcje obrazu i timer odliczania.
Film	Ustaw rozdzielczość nagrywania, częstotliwość odświeżania i proporcje obrazu.
Złe oświetlenie	Ustaw rozdzielczość nagrywania i częstotliwość odświeżania.
Zwolnione tempo	Ustaw rozdzielczość nagrywania i współczynnik szybkości.
Poklatkowy	Wybierz opcję Poklatkowy w ruchu kamery, Poklatkowy lub Poklatkowy z różnych kątów. Dotknij prawego górnego rogu, aby ustawić rozdzielczość i częstotliwość odświeżania.

Przesuń w prawo – odtwarzanie

Przesuń palcem w prawo od lewej krawędzi, aby wyświetlić ostatnio nagrany materiał. Przesuń palcem w lewo od prawej krawędzi ekranu, aby powrócić do podglądu na żywo.

♥ Po połączeniu z aplikacją DJI Mimo ulubione zdjęcia i filmy można oglądać z albumu ulubionych DJI Mimo.

♡ Dotknij, aby oznaczyć jako ulubione.

🗑 Usuń zdjęcie lub film.

Przesuń w lewo – ustawienia obrazu

Przesuń palcem w lewo od prawej krawędzi ekranu, aby wprowadzić ustawienia obrazu i dźwięku. Dotknij PRO, aby dostosować parametry profesjonalne. Jak pokazano w poniższej tabeli, w różnych trybach rejestracji obrazu można ustawić różne parametry.

Tryby rejestracji obrazu	Tryb PRO								
	Ustawienia	Ekspozycja	Równoważenie bieli	Format	Tryb ogniskowania	Regulacja obrazu	Efekty Glamour	Kolory	Parametry foniczne
Panorama	✓	✓	✓	✓	✓				
Zdjęcie	✓	✓	✓	✓	✓				
Film	✓	✓	✓	✓	✓	✓	✓	✓	✓
Złe oświetlenie	✓	✓	✓	✓	✓	✓	✓		✓
Zwolnione tempo	✓	✓	✓	✓	✓	✓			✓
Poklatkowy	✓	✓	✓	✓	✓				
Poklatkowy w ruchu kamery	✓	✓	✓	✓	✓	✓			✓
Poklatkowy z różnych kątów	✓	✓	✓	✓	✓				

Szczegółowe informacje na temat poszczególnych ustawień parametrów znajdują się w poniższej tabeli.

Ekspozycja Dostępne są tryby automatyczny i ręczny.

Równoważenie bieli Dostępne są tryby automatycznego równoważenia bieli i ręczny.

Format	<p>Podczas fotografowania panoramicznego format można ustawić jako JPEG lub JPEG+RAW.</p> <p>Podczas fotografowania dostępne są formaty JPEG i JPEG+RAW.</p> <p>W trybie poklatkowym i poklatkowym z różnych kątów formatem może być film, film+JPEG lub film+RAW.</p>
Tryb ogniskowania	<p>Pojedynczy: automatyczne ogniskowanie działa jednorazowo, co umożliwia ujmowanie nieruchomych obiektów.</p> <p>Ciągły: automatyczne ogniskowanie działa ciągle, co umożliwia ujmowanie ruchomych obiektów.</p> <p>Tryb prezentacji produktu: ustawia ostrość na obiektach na pierwszym planie, co umożliwia pokazywanie obiektów znajdujących się bliżej kamery. Tryb prezentacji produktu jest dostępny tylko w trybie film.</p>
Regulacja obrazu	<p>W trybach film, zwolnione tempo i poklatkowy w ruchu kamery ostrość i redukcję szumów można regulować w celu uzyskania optymalnej jakości obrazu.</p>
Efekty Glamour	<p>Włącz lub wyłącz efekty upiększania. Po włączeniu tej opcji można wyświetlać i dostosowywać efekt za pomocą aplikacji DJI Mimo. Nagrania pobrane za pośrednictwem aplikacji DJI Mimo mogą być automatycznie upiększane.</p>
Kolory	<p>Dostępne są trzy opcje: normalna, HLG i D-Log M.</p> <ul style="list-style-type: none">• D-Log M służy do profesjonalnej korekty kolorów podczas postprodukcji. W przypadku scenariuszy o wysokim kontraście lub wielokolorowych (np. ogrody, pola itp.) może zwiększyć zakres dynamiki celem uzyskania lepiej dostosowanych kolorów w postprodukcji. 10-bitowa głębia barw zapewnia płynniejsze przejścia tonalne.• Tryb HLG umożliwia nagrywanie z szerokim zakresem dynamiki i gamą kolorów z możliwością wyświetlania na ekranie telewizora lub monitora zgodnego z technologią HLG.
Parametry foniczne	<p>W trybach film, złe oświetlenie, zwolnione tempo i poklatkowym w ruchu kamery można ustawić kanał, redukcję szumu wiatru, dźwięk kierunkowy oraz wzmocnienie.</p> <ul style="list-style-type: none">• Kanał: wybierz opcję Stereo lub Mono.• Redukcję szumu wiatru: po włączeniu kamera zmniejszy szum wiatru docierający do wbudowanego mikrofonu. Uwaga: redukcja szumu wiatru nie działa po dołączeniu zewnętrznego mikrofonu.• Dźwięk kierunkowy: po wybraniu opcji Przód wbudowany mikrofon poprawi odbiór dźwięku z przodu kamery. Po wybraniu opcji Przód i Tył wbudowany mikrofon polepszy jakość nagrywanego dźwięku z przodu i z tyłu kamery. Po wybraniu opcji Wszystkie będą nagrywane dźwięki ze wszystkich kierunków wokół kamery. Dźwięk kierunkowy nie jest obsługiwany w przypadku korzystania z zewnętrznych mikrofonów.• Wzmocnienie: po dołączeniu mikrofonu można dostosować wzmocnienie wejściowego sygnału mikrofonowego.

Wskaźnik LED stanu

Możliwe jest włączenie i wyłączenie wskaźnika LED stanu w ustawieniach kamery.

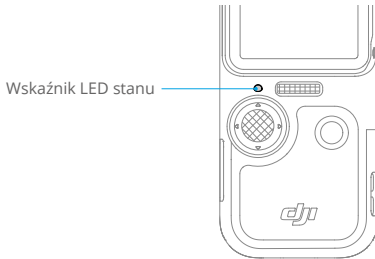

Sposób migania	Opis
Świeci na zielono	Gotowość do użycia
Chwilowo nie świeci	Robienie zdjęć
Miga powoli na czerwono	Nagrywanie filmu
Miga szybko trzy razy na czerwono	Wyłączenie lub stan bliski wyłączeniu z powodu rozładowania akumulatora
Miga na przemian na czerwono i zielono	Aktualizacja oprogramowania układowego

Korzystanie z urządzenia

Ustawianie trybu rejestracji obrazu

Dotknij ikony i przesunij palcem, aby wybrać tryb rejestracji obrazu.

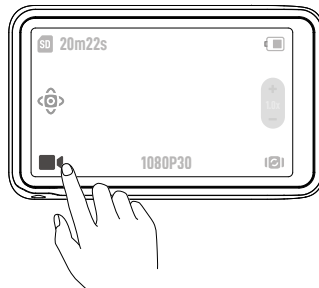

Tryby rejestracji obrazu	Opis
Panorama	<p>Zrób zdjęcie panoramiczne z bardzo szerokim kątem widzenia. Kamera ujmuje grupę zdjęć w zakresie pola widzenia, a następnie łączy je w zdjęcie panoramiczne.</p> <p>Dostępne są dwa tryby panoramiczne: 180° i 3 × 3.</p> <p>W przypadku wybrania trybu 180° kamera wykona cztery zdjęcia poziome od lewej do prawej i połączy je w zdjęcie panoramiczne.</p> <p>W przypadku wybrania trybu 3 × 3 kamera wykona dziewięć zdjęć z różnych kierunków i połączy je w wynikowe zdjęcie panoramiczne.</p>
Zdjęcie	Zrób zdjęcie natychmiastowe lub zdjęcie z samowyzwalaczem.
Film	Nagraj film.
Złe oświetlenie	Po wybraniu tego trybu kamera automatycznie dostosowuje parametry ekspozycji w celu poprawy jakości obrazu w warunkach złego oświetlenia.
Zwolnione tempo	<p>Obsługuje nagrywanie filmów w 4- lub 8-krotnie zwolnionym tempie. W trybie Zwolnione tempo kamera nagrywa film z wysoką częstotliwością odtwarzania, co spowalnia odtwarzanie materiału filmowego 4 lub 8 razy w porównaniu z normalną szybkością odtwarzania. Tryb nagrywania w zwolnionym tempie wychwytuje szczegóły niewidoczne gołym okiem, co jest idealne do ujmowania szybkiej akcji. Należy pamiętać, że filmy w zwolnionym tempie nie zawierają dźwięku. Plik foniczny jest zapisywany jako oddzielny plik i znajduje się w tym samym miejscu co plik wizyjny, który przesyła się do komputera.</p>
Poklatkowy	<p>Wybierz opcję Poklatkowy w ruchu kamery, Poklatkowy i Poklatkowy z różnych kątów. W tym trybie kamera przekształca długotrwałe ujęcia w krótkie filmy, rejestrując kolejne obrazy w ustalonych odstępach czasu.</p> <ul style="list-style-type: none"> • Użyj funkcji Poklatkowy w ruchu kamery do nagrywania płynnych filmów poklatkowych, gdy kamera znajduje się w ruchu (np. w samochodzie lub jest trzymana w ręce). • Użyj funkcji Poklatkowy do nagrywania filmów poklatkowych, gdy kamera jest zamontowana i nieruchoma. Trzy ustawienia wstępne trybu Poklatkowego przeznaczone są do typowych scen w rodzaju tłumy, chmur i zachodu słońca. Możliwe jest również zoptymalizowanie interwału i czasu trwania nagrywania filmów poklatkowych. • Tryb Poklatkowy z różnych kątów umożliwia poruszanie się po zaprogramowanych położeniach nagrywania i nagrywanie filmów poklatkowych pod różnymi kątami. Tryb ten obsługuje funkcje Od lewej do prawej, Od prawej do lewej oraz Ruch niestandardowy. W przypadku Ruchu niestandardowego wybierz dwa do czterech położenia, by gimbal poruszał się kolejno do każdego z nich.

Wybór trybu gimbała

Aby przejść do menu sterowania, przesunąć palcem w dół od góry ekranu. Dotknij ikony, aby wybrać tryby gimbała.

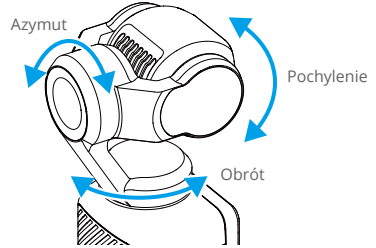
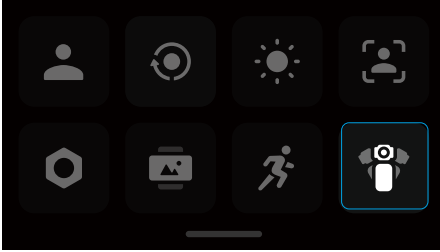

Śledzenie

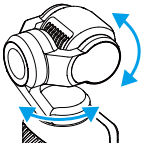

Funkcja śledzenia jest domyślnie włączona. W tym trybie osie obrotu i pochylenia śledzą położenie uchwytu, zaś oś azymutu pozostaje w poziomie. Ten tryb nadaje się dla większości scenariuszy, w tym vlogów i filmów selfie.

Blokada pochylenia

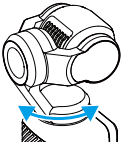

W tym trybie tylko oś obrotu podąża za obiektem, podczas gdy oś pochylenia pozostaje zablokowana, a oś azymutu pozostaje w poziomie. Ten tryb sprawdza się w sytuacjach, w których pozycja kamery zmienia się pomiędzy wysoką a niską.

FPV

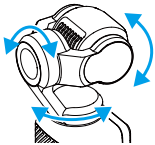

W tym trybie kamera obraca się swobodnie i porusza się zgodnie z ruchem uchwytu. Ten tryb sprawdza się w sytuacjach, w których pozycja kamery ciągle się obraca, zmniejszając stabilność.

Korzystanie z aktywnego śledzenia

Aby wybrać obiekt i włączyć funkcję aktywnego śledzenia, w trybie zdjęć lub filmu dotknij dwukrotnie ekranu dotykowego. W tym momencie kamera z gimbalem automatycznie śledzi wybrany obiekt. Aby wyjść z funkcji aktywnego śledzenia, naciśnij joystick 5D lub dotknij ekranu dotykowego.

Po włączeniu funkcji FT (Selfie) kamera automatycznie rozpoznaje i śledzi twarz użytkownika po obrocie kamery w celu robienia selfie, dzięki czemu uzyskuje się najlepszy kąt selfie.

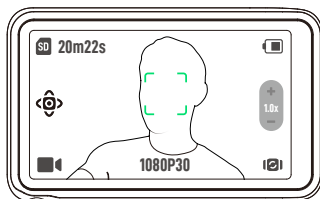

☀️ Aktywne śledzenie nie jest dostępne w następujących przypadkach:

- W trybie filmowania panorama, złe oświetlenie, zwolnione tempo (1080P 8X / 4K 4X), poklatkowy i poklatkowy z różnych kątów.
- W trybie automatycznego obrotu.

Korzystanie z trybu inteligentnego gimbalu

Aby wybrać tryb inteligentnego gimbalu, w trybie filmu dotknij ikony, a następnie dotknij ponownie, aby wyjść. Tryb inteligentnego gimbalu obejmuje trzy tryby.

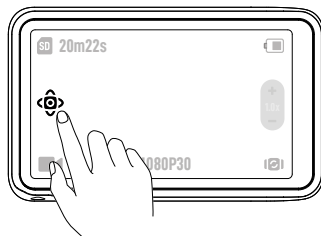

Tryb automatycznego wykrywania twarzy



Kamera automatycznie śledzi twarz znajdującą się najbliżej środka widoku z kamery.

Dynamiczny tryb kadrowania

Za pomocą joysticka 5D wybierz pozycję obiektu w widoku na żywo na podstawie złotego stosunku lub reguły trójkądnia. Gdy obiekt znajdzie się w kadrze, naciśnij joystick, aby śledzić obiekt, utrzymując jednocześnie obiekt w wybranej pozycji.

Tryb automatycznego obrotu

Podczas rejestracji obrazu kamera automatycznie obraca się o 90° lub 180°.

- Aby włączyć tryb automatycznego obrotu o 90°, po wybraniu 90° naciśnij joystick 5D lub dotknij ikony. Dotknij symbolu , aby kamera obróciła się o 90° w lewo w osi azymutu, a następnie dotknij , aby kamera obróciła się o 90° w prawo w osi azymutu.

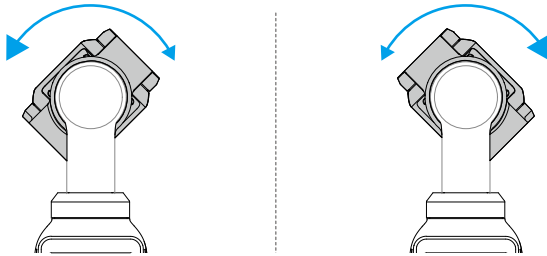

- Aby włączyć tryb automatycznego obrotu o 180°, po wybraniu 180° naciśnij joystick 5D lub dotknij ikony . Kamera zostanie ponownie wycelowana i skierowana do góry, a następnie obróci się o 180° w osi obrotu.

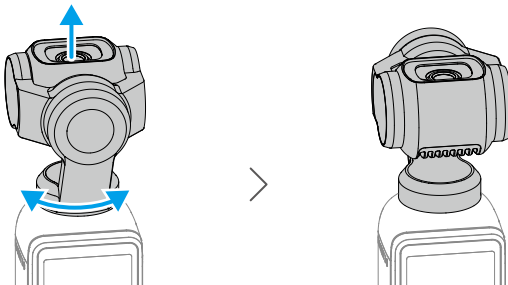

Przenoszenie plików

Przenoszenie plików do telefonu

Aby wyświetlić podgląd zdjęć i filmów, połącz Osmo Pocket 3 z aplikacją DJI Mimo i dotknij symbolu Odtwarzanie. Aby pobrać zdjęcia i filmy, kliknij ↓. Zdjęcia i filmy można udostępniać bezpośrednio z DJI Mimo na platformach mediów społecznościowych.

Przenoszenie plików do komputera

Włącz Osmo Pocket 3 i dołącz do komputera za pomocą kabla USB. Po dołączeniu do komputera zostanie wyświetlone okienko wyskakujące. Aby pobrać pliki z kamery do komputera, dotknij opcji Przenieś plik / Połączenie OTG. Podczas przesyłania pliku kamera nie może robić zdjęć ani nagrywać filmów.

Aby tylko ładować urządzenie, wybierz Anuluj.

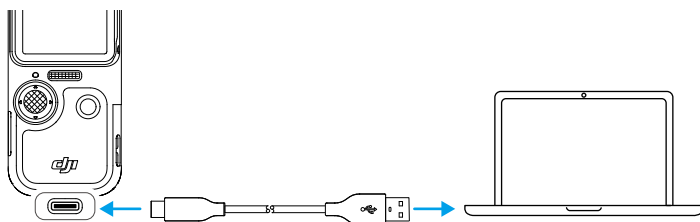

- ☀️ • W przypadku przerwania transferu pliku dołącz ponownie urządzenie do komputera.

Połączenie OTG do przenoszenia plików

W przypadku urządzeń z systemem Android obsługujących połączenie OTG pliki można przenieść z kamery na urządzenie z systemem Android za pomocą połączenia OTG.

Dołącz kamerę do urządzenia z systemem Android za pomocą kabla PD typu C / C (w zestawie). Po dołączeniu przeglądaj i przesyłaj zdjęcia i filmy z kamery za pomocą albumu urządzenia z systemem Android lub zarządzania plikami.

- ☀️ • Jeśli kamera nie może automatycznie rozpoznać urządzenia z systemem Android za pomocą połączenia OTG, przesuń palcem w dół od góry ekranu i przejdź do menu sterowania. Dotknij Ustawienia > Połączenie OTG i użyj kabla PD typu C / C, aby dołączyć kamerę do urządzenia.

Tryb kamera internetowa

Osmo Pocket 3 może działać jako kamera internetowa współpracująca z komputerem. Włącz kamerę i dołącz ją do komputera za pomocą kabla USB. Kamera przejdzie do trybu USB. Aby

przejsz do trybu kamery internetowej, dotknij opcji Kamera internetowa. Kamera będzie działać jako urządzenie wejściowe pełniące funkcję kamery internetowej. W dolnej części ekranu wyświetlany jest komunikat Kamera internetowa. Naciśnij przycisk Migawka / Nagrywanie, aby rozpocząć nagrywanie. Aby wyświetlić parametry, takie jak Ekspozycja, Równoważenie bieli i Tryb ogniskowania, przesunij palcem w lewo od prawej krawędzi ekranu. Użytkownicy mogą przeglądać zarejestrowane filmy po wyjściu z trybu kamery internetowej.

Połączenie mikrofonowe

Kamerę Osmo Pocket 3 można połączyć z zewnętrznym mikrofonem, w tym mikrofonem DJI Mic, DJI Mic 2 lub dowolnymi cyfrowymi mikrofonami innych producentów ze złączem USB typu C obsługującymi częstotliwość próbkowania 48 kHz / 16 bitów.

Łączenie z mikrofonem DJI Mic 2

Opis nadajnika mikrofonu DJI Mic 2

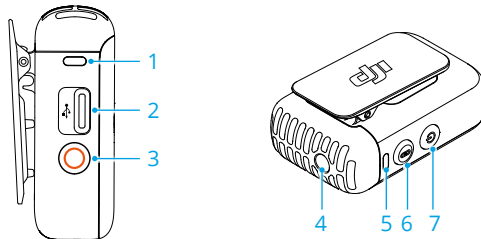

1. Wskaźnik LED stanu nagrywania

Wskazuje stan nagrywania w nadajniku.

2. Port danych (USB-C)

Do ładowania i kopiowania plików fonicznych lub aktualizacji oprogramowania układowego (po dołączeniu do komputera).

3. Przycisk nagrywania

Naciśnij raz, aby rozpocząć lub zatrzymać nagrywanie w trybie nagrywania samodzielnego.

4. Wejście TRS 3,5 mm

Do dołączania mikrofonu zewnętrznego. NIE dołączać mikrofonu do zasilania 24 V lub 48 V.

5. Wskaźnik LED stanu systemu

Wskazuje stan systemu w nadajniku.

6. Przycisk łączenia

Aby rozpocząć łączenie przez Bluetooth, naciśnij i przytrzymaj przycisk przez dwie sekundy.

7. Przycisk zasilania

Aby wyłączyć zasilanie, naciśnij i przytrzymaj przez dwie sekundy. Naciśnij raz, aby wyłączyć lub wyłączyć eliminację hałasu.

Wskaźnik LED stanu w nadajniku mikrofonu DJI Mic 2

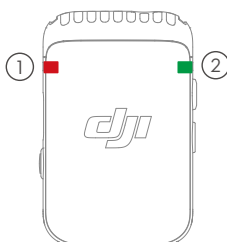

① Wskaźnik LED stanu nagrywania

Sposób migania	Opis
● —	Świeci na czerwono Nadajnik nagrywa niezależnie.
—	Wyłączony Nadajnik nie nagrywa niezależnie.

② Wskaźnik LED stanu systemu

Sposób migania	Opis
● ● ● ● ●	Miga powoli na zielono Status zastrzeżony
● —	Świeci na niebiesko Połączono przez Bluetooth
● ● ● ● ●	Miga powoli na niebiesko Gotowość do połączenia przez Bluetooth
● ● ● ● ●	Miga szybko na niebiesko Łączenie
● ● ● ● ●	Świeci ciągle na żółto Funkcja eliminacji hałasu jest włączona, gdy nadajnik jest połączony przez Bluetooth.
● ● ● ● ●	Miga na żółto Funkcja eliminacji hałasu jest włączona, gdy nadajnik nie jest połączony przez Bluetooth.

Opis wskazań poziomu naładowania akumulatora

● —	Świeci na czerwono	🔋 0 – 10%
● ● ● ● ●	Miga powoli na zielono	🔋 10 – 25%
● ● ● ● ●	Miga dwa razy na zielono	🔋 26 – 50%
● ● ● ● ●	Miga trzy razy na zielono	🔋 51 – 75%
● ● ● ● ●	Miga cztery razy na zielono	🔋 76 – 99%
—	Wyłączony	🔋 Całkowicie naładowany

Połączenie nadajnika mikrofonu DJI Mic 2

Aby połączyć się z nadajnikiem DJI Mic 2 (zwanym dalej „nadajnikiem”), wykonaj poniższe czynności.

1. Przesuń palcem w dół od góry ekranu i wejdź do menu sterowania. Dotknij ikony ustawień i wybierz opcję Mikrofon bezprzewodowy > TX1/TX2 – kamera będzie gotowa do połączenia z nadajnikiem.
2. Aby włączyć zasilanie, naciśnij i przytrzymaj przez dwie sekundy przycisk zasilania nadajnika.
3. Sprawdź, czy nadajnik znajduje się w trybie połączenia Bluetooth, gdy jest włączony. Aby przełączyć się w tryb łączenia Bluetooth, gdy wskaźnik stanu systemu nadajnika świeci na zielono, naciśnij i przytrzymaj przycisk nagrywania przez trzy sekundy.
4. Aby rozpocząć wyszukiwanie pobliskich urządzeń Bluetooth, naciśnij i przytrzymaj przez dwie sekundy przycisk łączenia w nadajniku. Podczas tego procesu wskaźnik stanu systemu w nadajniku miga szybko na niebiesko.
5. Po połączeniu nadajnika z kamerą wskaźnik stanu systemu w nadajniku będzie świecić ciągle na niebiesko. Monit wyświetlany na ekranie sygnalizuje stan połączenia. Naciśnij przycisk połączenia w nadajniku, aby rozpocząć / zakończyć nagrywanie podczas korzystania z nadajnika do rejestracji dźwięku.



- Kamera Osmo Pocket 3 jest połączona z nadajnikiem mikrofonu DJI Mic 2, o ile została zakupiona w zestawie. Nadajnik automatycznie połączy się z kamerą po włączeniu zasilania.
- Osmo Pocket 3 można połączyć z maksymalnie dwoma nadajnikami mikrofonu DJI Mic 2 jednocześnie.

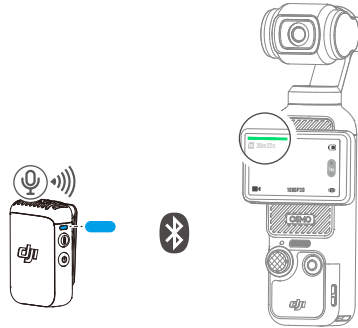

Gdy nadajnik jest połączony z Osmo Pocket 3, przesuń palcem w dół od góry części ekranu, aby przejść do menu sterowania. Dotknij ikony ustawień. Aby dostosować parametry foniczne nadajnika, przewiń palcem w dół i dotknij opcji Mikrofon bezprzewodowy.

Parametry foniczne	Opis
Monitorowanie głośności	Aby włączyć suwak regulacji głośności, dotknij opcji Monitorowanie głośności. Przesuń pasek, aby wyregulować głośność słuchawek zewnętrznych na potrzeby monitorowania.

Wskaźnik LED	Po włączeniu wskaźniki LED stanu nagrywania i stanu systemu nadajnika będą migać normalnie. Po wyłączeniu wskaźniki LED gasną.
Wibracje	Po włączeniu nadajnik będzie wibrować w poniższych sytuacjach. <ul style="list-style-type: none"> • Włączenie zasilania: wibruje krótko • Wyłączenie zasilania: wibruje długo • Rozpoczęcie nagrywania samodzielnego: wibruje krótko • Zatrzymanie nagrywania samodzielnego: wibruje dwa razy • Włączenie / wyłączenie funkcji eliminacji hałasów: wibruje krótko • Wyciszenie / wyłączenie wyciszenia: wibruje krótko
Synchronizacja dźwięku i obrazu	Po włączeniu nadajnik będzie niezależnie nagrywać pliki foniczne podczas nagrywania filmu przez kamerę. Nadajnik nagrywa dźwięk w postaci monofonicznego pliku WAV z rozdzielczością 24-bitową. Przy nagrywaniu przez dłuższy czas plik foniczny będzie automatycznie dzielony na 30-minutowe fragmenty. Po zapelnieniu pamięci nadajnik przerywa nagrywanie.
Odcięcie tonów niskich	Po włączeniu nadajnik automatycznie filtruje tony o niskiej częstotliwości (poniżej 150 Hz), dzięki czemu nagrania zyskują na wyrazistości.
32-bitowe nagrywanie zmiennoprzecinkowe	Po włączeniu opcji nadajnik będzie samodzielnie nagrywać pliki foniczne w 32-bitowym trybie zmiennoprzecinkowym, co zapewnia szerszy zakres dynamiki w postprodukcyjnej korekcji dźwięku.
Formatowanie nadajnika 1 / nadajnika 2	Dotknij, aby sformatować nadajnik 1 lub nadajnik 2. Formatowanie spowoduje trwałe usunięcie wszystkich danych z nadajnika 1 lub nadajnika 2. Przed formatowaniem należy wykonać kopię zapasową wszystkich wymaganych danych.
Wersja nadajnika	Wyświetla wersję oprogramowania układowego nadajnika.

Łączenie z mikrofonem DJI Mic

Aby połączyć mikrofon DJI z kamerą, wykonaj poniższe czynności:

1. Włącz zasilanie odbiornika DJI Mic i nadajnika oraz upewnij się, że odbiornik i nadajniki są połączone.
2. Za pomocą adaptera USB-C telefonu komórkowego (w zestawie) dołącz odbiornik do portu USB-C w kamerze. Po dołączeniu na ekranie dotykowym kamery wyświetlany jest pasek głośności sygnału wejściowego.
3. Aby rozpocząć nagrywanie podczas korzystania z nadajnika do rejestracji dźwięku, naciśnij przycisk połączenia na nadajniku. Aby zatrzymać nagrywanie, naciśnij ponownie przycisk łączenia.

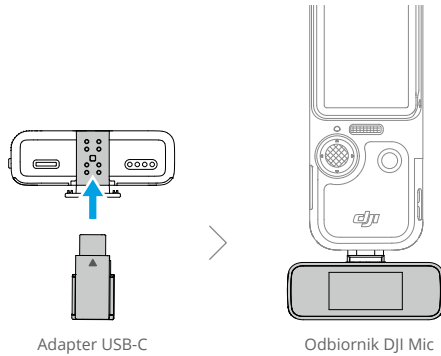

- 💡 • Nadajnik i odbiornik są domyślnie połączone. Jeśli nadajnik i odbiornik są odłączone, należy wykonać jedną z poniższych czynności.
 - a. Umieść nadajnik i odbiornik w futerale do ładowania, aby automatycznie się połączyły.
 - b. Włącz nadajnik i odbiornik, naciśnij i przytrzymaj przycisk połączenia w nadajniku, przesunij palcem w dół po ekranie odbiornika, wybierz opcję Ustawienia, przewiń palcem i dotknij opcji Połącz urządzenie. Wskaźnik LED stanu świeci na zielono, sygnalizując połączenie.

Aplikacja DJI Mimo

W przypadku współpracy z aplikacją DJI Mimo można monitorować widok na żywo z kamery, ustawiać parametry kamery i sterować kamerą za pomocą urządzenia mobilnego. DJI Mimo umożliwia maksymalne wykorzystanie możliwości kamery z gimbalem dzięki takim funkcjom jak przesyłanie, edycja i udostępnianie plików oraz strumieniowanie na żywo przez Wi-Fi.

Pobieranie aplikacji DJI Mimo

Aby pobrać aplikację, wyszukaj DJI Mimo w sklepie App Store lub zeskanuj kod QR.





System iOS 12.0 lub nowszy



System Android 8.0 lub nowszy

Łączenie z aplikacją DJI Mimo

1. Włącz kamerę Osmo Pocket 3.
2. Włącz łączność Wi-Fi i Bluetooth w urządzeniu mobilnym.
3. Aby połączyć się z kamerą Osmo Pocket 3, uruchom aplikację DJI Mimo, dotknij  i postępuj zgodnie z instrukcjami.





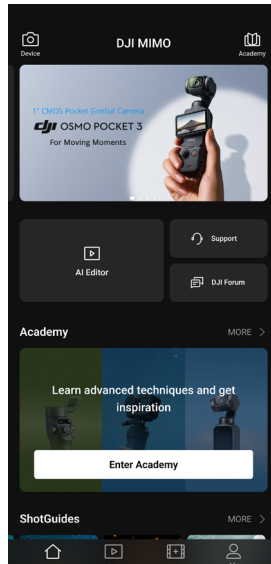

 • Gdy Osmo Pocket 3 jest połączona z nadajnikiem mikrofonu DJI Mic 2 i pracuje w paśmie częstotliwości Wi-Fi 2,4 GHz, DJI Mimo nie może połączyć się z kamerą Osmo Pocket 3. Przed połączeniem z aplikacją DJI Mimo zmień pasmo częstotliwości sieci Wi-Fi w Osmo Pocket 3 na 5,8 GHz lub odłącz nadajnik mikrofonu DJI Mic 2.

-  • W przypadku problemów z połączeniem z aplikacją DJI Mimo wykonaj następujące czynności:
- a. Sprawdź, czy w urządzeniu mobilnym włączona jest łączność Bluetooth i Wi-Fi.
 - b. Sprawdź, czy aplikacja DJI Mimo jest zaktualizowana do najnowszej wersji oprogramowania.
 - c. Przesuń palcem w dół od krawędzi ekranu, aby przejść do menu sterowania, dotknij ikony ustawień i wybierz Połączenie bezprzewodowe > Resetuj połączenie. Kamera zresetuje wszystkie połączenia i hasła Wi-Fi.

Ekran główny aplikacji DJI Mimo

Uruchom aplikację DJI Mimo i przejdź do ekranu głównego.



-  **Urządzenie:** dotknij, aby połączyć się z Osmo Pocket 3. Po połączeniu DJI Mimo wyświetla obraz z kamery.
-  **Akademia:** dotknij, aby obejrzeć samouczki i wyświetlić instrukcję obsługi.
-  **Edytor AI:** zawiera kilka szablonów do edycji zdjęć lub filmów.
-  **Strona główna:** dotknij, aby powrócić do ekranu głównego.
-  **Album:** zarządzaj i przeglądaj materiał z urządzenia mobilnego lub urządzenia DJI.
-  **Edytor:** dotknij, aby edytować zdjęcia lub filmy w Osmo Pocket 3 lub importować i edytować w urządzeniu przenośnym.
-  **Profil:** zarejestruj się lub zaloguj na konto DJI. Aby uzyskać dostęp do większej liczby ustawień, dotknij ikony ustawień.

Widok z kamery



Widok z kamery może różnić się w zależności od trybu rejestracji obrazu. Widok z kamery służy tylko do podglądu ujmowanego kadru.

Aby wykonać ogniskowanie lub pomiar punktowy, dotknij ekranu dotykowego. Aby włączyć aktywne śledzenie, przeciągnij i wybierz na ekranie dotykowym.

1. **Strona główna:** dotknij, aby powrócić do ekranu głównego.
2. **Wi-Fi:** wyświetla połączenie Wi-Fi.
3. **Poziom naładowania akumulatora:** wyświetla aktualny poziom naładowania akumulatora urządzenia.
4. **Informacje o karcie microSD:** wyświetla pozostałą liczbę zdjęć, które można wykonać bądź czas trwania filmu, który można nagrać w zależności od bieżącego trybu rejestracji obrazu.
5. **Obrót kamery:** dotknij, aby przełączyć ustawienie kamery pomiędzy kierunkiem do przodu i do tyłu.
6. **Wycentruj gimbal:** dotknij, aby ponownie wycentrować gimbal.
7. **Przycisk Migawka / Nagrywanie:** dotknij, aby zrobić zdjęcie lub rozpocząć nagrywanie filmu.
8. **Ustawienia gimbała:** dotknij, aby ustawić tryby gimbała i szybkość obrotu.
9. **Tryby rejestracji obrazu:** dotknij, aby zmienić tryb rejestracji obrazu.
10. **Odtwarzanie:** dotknij, aby wyświetlić podgląd i zarządzać nagrany materiał zarówno w kamerze, jak i w urządzeniu mobilnym.
11. **Odbicie lustrzane:** dotknij, aby uzyskać odbicie lustrzane widoku z kamery.
12. **Wirtualny joystick:** poruszaj wirtualnym joystickiem w lewo i w prawo, aby obrócić kamerę w osi obrotu; poruszaj się w górę i w dół, aby sterować pochyleniem kamery.

13. **Zoom:** wyświetla aktualny współczynnik zbliżenia (zoomu). Umieść dwa palce na ekranie i rozsuń je, aby zbliżyć lub zsuń, aby oddalić.
14. **Ustawienia:** wybierz tryb podstawowy lub tryb PRO dla wybranego trybu rejestracji obrazu i ustaw powiązane parametry. Więcej ustawień jest dostępnych po włączeniu trybu PRO, w tym Pole widzenia, Ekspozycja i Równoważenie bieli. Różne tryby rejestracji obrazu mają różne ustawienia i parametry.
15. **Efekty Glamour:** dotknij, aby włączyć lub wyłączyć efekty Glamour i dostosować powiązane parametry.
16. **Ustawienia parametrów:** dotknij, aby ustawić parametry dla każdego trybu rejestracji obrazu, takie jak rozdzielczość filmu i częstotliwość odświeżania.
17. **Parametry rejestracji obrazu:** w trybie PRO dotknij, aby ustawić parametry takie jak EV, Migawka i Czulość ISO.

Utrzymanie

Aktualizacja oprogramowania układowego

Aktualizację oprogramowania układowego wykonuje się za pomocą aplikacji DJI Mimo.

Przed zaktualizowaniem oprogramowania układowego upewnij się, że poziom naładowania akumulatora przekracza 15%. Połącz urządzenie z aplikacją DJI Mimo. Jeśli dostępne jest nowe oprogramowanie układowe, aplikacja DJI Mimo wyświetli monit. Dotknij monitu i postępuj zgodnie z instrukcjami wyświetlanymi na ekranie. Aktualizacja trwa około dwóch minut.

Przechowywanie

Urządzenie Osmo Pocket 3 można przechowywać w osłonie ochronnej Osmo Pocket 3 lub w torbie transportowej Osmo Pocket 3.

Osłona ochronna Osmo Pocket 3

Wyłącz urządzenie. Umieść je w osłonie ochronnej ekranem dotykowym skierowanym w dół, jak pokazano na ilustracji. Nie ma potrzeby odłączania uchwytu. Osłona ochronna ma wydzielone miejsca do przechowywania filtra Black Mist Osmo Pocket 3 (A), obiektywu szerokokątnego Osmo Pocket 3 (B) oraz nadajnika mikrofonu DJI Mic 2 (C).

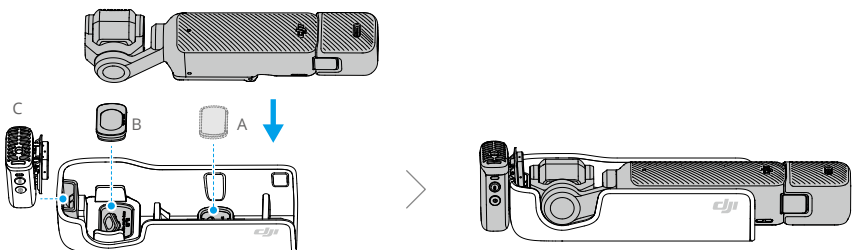

- ☀️ • Aby zapobiec uszkodzeniu gimbalu i ekranu, umieść urządzenie Osmo Pocket 3 w osłonie ochronnej w sposób prawidłowy.
-

Torba transportowa Osmo Pocket 3

Wyłącz urządzenie i umieść elementy składowe w torbie transportowej, jak pokazano na rysunku. Torba została zaprojektowana specjalnie do przechowywania zestawu Osmo Pocket 3 Creator Combo i wszystkich akcesoriów.

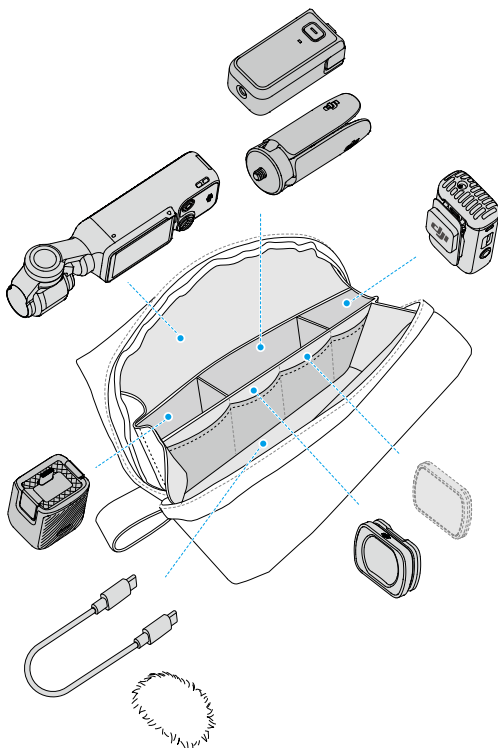

Informacje dotyczące użytkowania

1. W przypadku uderzenia zaawansowane elementy wewnętrzne urządzenia mogą ulec uszkodzeniu i spowodować awarię gimbała. Należy postępować z nimi ostrożnie. Aby zabezpieczyć urządzenie, należy chronić je przed kontaktem z piaskiem i kurzem.
2. Gdy urządzenie jest włączone, należy upewnić się, że nic nie blokuje ruchów gimbała.
3. Aby uniknąć nieprawidłowego działania blokady osi, NIE NALEŻY zbyt często regulować blokady osi ręcznie.
4. Kamera z gimbałem nie jest wodoodporna. NIE WOLNO rozlewać żadnych płynów na kamerę z gimbałem, ani używać płynnych środków czyszczących. Do czyszczenia urządzenia należy używać wyłącznie miękkiej, suchej ściereczki.
5. NIE zakrywaj ani nie dotykaj obszaru wentylacji w urządzeniu, ponieważ podczas użytkowania może się on nagrzewać. W przypadku przegrzania kamera przestanie rejestrować obraz.
6. NIE należy używać urządzenia w miejscach, w których występują drgania o wysokiej amplitudzie – nie jest zalecany montaż na kierownicy motocykla czy roweru. W przeciwnym razie może dojść do uszkodzenia kamery i gimbała.
7. Niewielkie tarcie między ramką ekranu a korpusem jest zjawiskiem normalnym i nie ma wpływu na korzystanie z ekranu podczas jego obracania.
8. Aby uniknąć uszkodzenia przetwornika obrazu w kamerze, NIE NALEŻY wystawiać obiektywu kamery na działanie promieni laserowych np. w czasie pokazów efektów laserowych.

Akcesoria opcjonalne (brak w zestawie)

Filtr Black Mist Osmo Pocket 3

Filtr Black Mist Osmo Pocket 3 ma konstrukcję magnetyczną na potrzeby łatwego montażu na obiektywie kamery. Filtr służy do kontrolowania rozbłysków w scenie, zmniejszania ostrości obrazu i tonowania odcieni skóry.



Zestaw filtrów magnetycznych ND Osmo Pocket 3

Zestaw filtrów magnetycznych ND zawiera filtry ND16, ND64 i ND256. Konstrukcja magnetyczna ułatwia mocowanie i zdejmowanie.

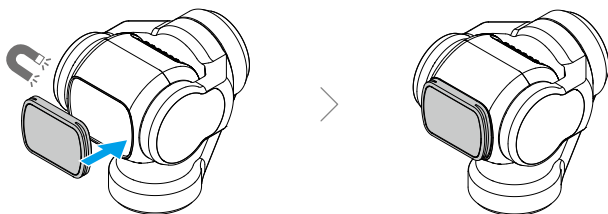

Adapter rozszerzenia Osmo Pocket 3

Adapter rozszerzenia może być stosowany do montażu kamery sportowej lub innych akcesoriów za pomocą uchwytu zimnej stopki.

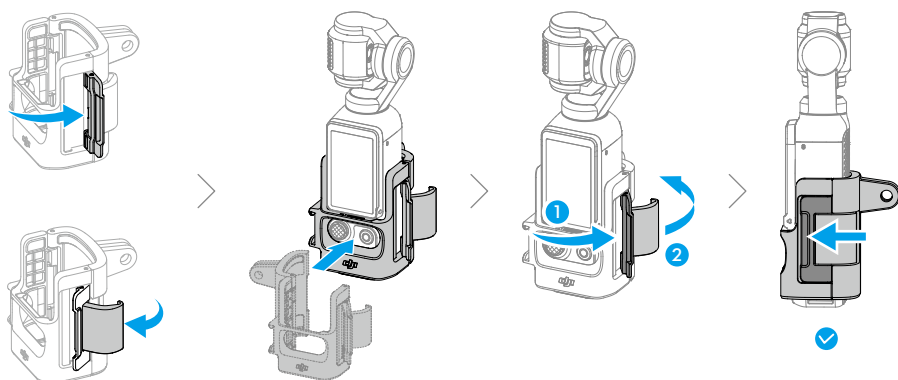
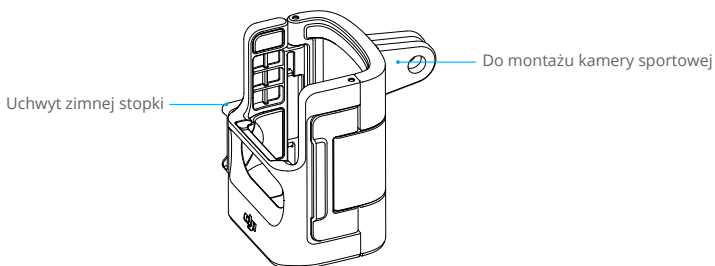

Dane techniczne

Parametry ogólne	
Wymiary	139,7 × 42,2 × 33,5 mm (dł. × szer. × wys.)
Masa	179 g
Liczba mikrofonów	3
Ekran dotykowy	Rozmiar: 2,0" Rozdzielczość: 314 × 556 Jasność: 700 nitów
Obsługiwane karty SD	microSD (do 512 GB)
Zalecane karty microSD	SanDisk Extreme Pro 32GB V30 A1 UHS-I Speed Grade 3 Kingston Canvas Go!Plus 64GB UHS-I Speed Grade 3 Kingston Canvas Go!Plus 128GB UHS-I Speed Grade 3 Kingston Canvas React Plus 64GB UHS-II Speed Grade 3 Kingston Canvas React Plus 128GB UHS-II Speed Grade 3 Kingston Canvas React Plus 256GB UHS-II Speed Grade 3 Lexar Pro 256GB SDXC UHS-I V30 R160/W120 (1066x) Lexar Pro 512GB SDXC UHS-I V30 R160/W120 (1066x)
Gimbal	
Zakres sterowania	Obrót: -235° ÷ 58° Pochylenie: -120° ÷ 70° Azymut: -45° ÷ 45°
Zakres mechaniczny	Obrót: -240° ÷ 63° Pochylenie: -180° ÷ 98° Azymut: -220° ÷ 63°
Maks. szybkość	180,0°/s
Zakres drgań kątowych	±0,005°
Kamera	
Przetwornik obrazu	CMOS 1"
Obiektyw	Równoważna ogniskowa: 20 mm Przystona: f/2.0 Zakres ogniskowania: 0,2 m – ∞
Zakres czułości ISO	Zdjęcie: 50 – 6400 Film: 50 – 6400 Filmy przy złym oświetleniu: 50 – 16000 Zwolnione tempo: 50 – 6400
Migawka elektroniczna	Zdjęcie: 1/8000 – 1 s Film: 1/8000 s do limitu częstotliwości odświeżania
Maks. rozdzielczość obrazu	16:9, 3840 × 2160 1:1, 3072 × 3072

Zoom	Zoom cyfrowy Zdjęcie: 3840 × 2160, 2 x Film: 1080p, 4 x; 2,7K, 3 x; 4K, 2 x UVC i strumieniowanie na żywo: 1080p, 4 x Zwolnione tempo / tryb poklatkowy / złe oświetlenie / panorama: niedostępny
Tryby zdjęć	Jedno zdjęcie: ok. 9,4 MP Samowyzwalacz: Wył. / 3 / 5 / 7 s Panorama: 180°, 3 × 3
Normalny film	4K (16:9): 3840 × 2160, 24 / 25 / 30 / 48 / 50 / 60 obrazów/s 2,7K (16:9): 2688 × 1512, 24 / 25 / 30 / 48 / 50 / 60 obrazów/s 1080p (16:9): 1920 × 1080, 24 / 25 / 30 / 48 / 50 / 60 obrazów/s 3K (1:1): 3072 × 3072, 24 / 25 / 30 / 48 / 50 / 60 obrazów/s 2160p (1:1): 2160 × 2160, 24 / 25 / 30 / 48 / 50 / 60 obrazów/s 1080p (1:1): 1080 × 1080, 24 / 25 / 30 / 48 / 50 / 60 obrazów/s 3K (9:16): 1728 × 3072, 24 / 25 / 30 / 48 / 50 / 60 obrazów/s 2,7K (9:16): 1512 × 2688, 24 / 25 / 30 / 48 / 50 / 60 obrazów/s 1080p (9:16): 1080 × 1920, 24 / 25 / 30 / 48 / 50 / 60 obrazów/s
Zwolnione tempo	4K: 3840 × 2160, 100 / 120 obrazów/s 2,7K: 2688 × 1512, 120 obrazów/s 1080p: 1920 × 1080, 120 / 240 obrazów/s
Poklatkowy w ruchu kamery	4K / 2,7K / 1080p, 25 / 30 obrazów/s: Auto / × 2 / × 5 / × 10 / × 15 / × 30
Poklatkowy	4K / 2,7K / 1080p, 25 / 30 obrazów/s Interwały: 0,5 / 1 / 2 / 3 / 4 / 5 / 6 / 8 / 10 / 15 / 20 / 25 / 30 / 40 / 60 s Czas filmowania: 5 / 10 / 20 / 30 minut, 1 / 2 / 3 / 5 / ∞ godz.
Poklatkowy z różnych kątów	4K / 2,7K / 1080p, 25 / 30 obrazów/s Interwały: 0,5 / 1 / 2 / 3 / 4 / 5 / 6 / 8 / 10 / 15 / 20 / 25 / 30 / 40 / 60 s Czas filmowania: 5 / 10 / 20 / 30 minut, 1 / 2 / 3 / 5 godz. Obsługa ustawiania czterech pozycji
Film przy złym oświetleniu	4K (16:9): 3840 × 2160, 24 / 25 / 30 obrazów/s 1080p: 1920 × 1080, 24 / 25 / 30 obrazów/s
Maks. przepływność strumienia wizyjnego	130 Mb/s
Obsługiwany system plików	exFAT
Format zdjęć	JPEG / RAW
Format filmów	MP4 (H.264 / HEVC)
Wbudowana pamięć masowa	Kamera nie zawiera wbudowanej pamięci masowej. Pamięć masową stanowi zewnętrzna karta microSD umieszczana w gnieździe kamery.
Wyjściowy dźwięk	48 kHz, 16-bitowy; AAC

Akumulator

Rodzaj	LiPo
Pojemność	1300 mAh
Energia elektryczna	10,01 Wh
Napięcie	7,70 V
Temperatura pracy	0 ÷ +40°C
Temperatura ładowania	+5 ÷ +45°C
Czas pracy	166 minut ^[1]

Czas ładowania	16 min do 80%; 32 min do 100% ^[2]
----------------	--

Łączność

Częstotliwość robocza Wi-Fi	2,4000 – 2,4835 GHz 5,150 – 5,250 GHz 5,725 – 5,850 GHz
Protokół Wi-Fi	802.11 a / b / g / n / ac
Moc nadajnika Wi-Fi (EIRP)	2,4 GHz: <23 dBm (FCC), <20 dBm (CE / SRRC / MIC) 5,1 GHz: <23 dBm (FCC / SRRC), <20 dBm (CE) 5,8 GHz: <23 dBm (FCC / SRRC), <14 dBm (CE)

Częstotliwość Bluetooth	2,4000 – 2,4835 GHz
-------------------------	---------------------

Moc nadajnika Bluetooth (EIRP)	<14 dBm
--------------------------------	---------

Protokół Bluetooth	BLE 5.2, BR / EDR
--------------------	-------------------

[1] Testowane w temperaturze pokojowej (25°C), 1080p / 24 obrazów/s (16:9), z wyłączonym połączeniem Wi-Fi i wyłączonym ekranem. Wartość ta ma charakter wyłącznie poglądowy.

[2] Testowane w laboratorium z ładowarką DJI 65W PD (sprzedawaną osobno).

JESTEŚMY TU DLA CIEBIE



Kontakt
WSPARCIE DJI

Treść może ulec zmianie.



<https://www.dji.com/osmo-pocket-3/downloads>

W przypadku pytań dotyczących niniejszego dokumentu prosimy o kontakt z firmą DJI poprzez wysłanie wiadomości na adres DocSupport@dji.com.

DJI i OSMO są znakami towarowymi firmy DJI.
Copyright © 2023 DJI OSMO. Wszelkie prawa zastrzeżone.