



TESLA SMART ROBOT VACUUM LASER AI200

USER MANUAL

EN

DE

CZ

SK

PL

HU

SL

Safety Instructions

Before using this product, read the following safety instructions and follow all conventional safety precautions. Read this manual carefully, and keep it properly. Any operation not conforming to this manual may cause damage to this product.

Cautions

1. Only authorized technicians can disassemble this product. Users are not recommended to disassemble this product by themselves.
2. Use only the power adapter provided by the manufacturer for this product. Use of other adapters may cause damage to this product.
3. Do not touch wires, sockets, or power adapter when your hands are wet.
4. Do not roll the curtain or body parts into the product drive wheel.
5. Keep this product away from cigarettes, lighters and other open flames.
6. Clean the product after charging.
7. Do not bend the wire excessively, or place heavy objects and sharp objects over the machine.
8. This product is intended for indoor use. Do not use it outdoors.
9. Do not sit on the product.
10. Do not use this product in a humid environment, such as the bathroom.
11. Before using this product, remove all vulnerable items (such as glasses and lamps) on the ground, as well as articles that may entangle the edge brush and suction channel (such as wires, paper, and curtains).
12. Do not place the product in a place where it is easy to fall off (such as tables and chairs).
13. Check carefully that the power adapter is connected with the socket before use; otherwise the battery may be damaged.
14. To prevent tripping over the product, inform other members of the house when the product is working.
15. When the dust box is full, empty the dust box before using this product.
16. The operating temperature of this product is 0°C to 40°C.
17. Do not use this product in a high temperature environment.
18. Remove the battery from the product before scrapping it.
19. When removing the battery, make sure that the product is disconnected from the power supply.
20. Properly recycle the waste batteries.

The laser ranging sensor complies with IEC 60825-1:2014 class 1 laser product standard and does not produce dangerous laser radiation.

Warnings

1. Use only the original rechargeable battery and docking station provided by the manufacturer. Do not use non-rechargeable batteries. For battery specifications, see „Product Specifications“.
2. Do not use the product in an environment with open flames or fragile products.
3. Do not use the product in an extremely hot (above 40°C) or extremely cold (below 0°C) environment.
4. Keep the hair, clothes, fingers and other parts of the human body away from the opening or operating parts of the product.
5. Do not use the product on wet or water-filled ground.
6. Do not use the product to vacuum any items that may block the product, such as stones and waste paper.
7. Do not use the product to vacuum any flammable materials, such as gasoline and toner used in printers or copying machines. Do not use the product in clean areas with flammable materials.
8. Do not use the product to vacuum any burning items, such as cigarettes, matches, ashes and other items that may cause fire.
9. Do not place any articles at the suction port. Do not use the product when the suction port is blocked. Remove the dust, cotton wool and hair from the suction port to ensure smooth air circulation at the suction port.
10. Handle the power cord with care to avoid damage. Do not use the power cord to drag or pull the product and its docking station, use the power cord as a handle, clamp the power cord in the door gap, or pull the power cord at sharp corners. Do not run the product over the power cord. Keep the power cord away from heat sources.
11. Do not use a damaged docking station.
12. Even if the product is severely damaged, do not burn the product, as the product battery may explode.

Table of Contents

Safety Instructions	2
Product and its Accessories	4
Product Composition	5
Installation	6
Description of App Icons and Buttons	8
Preparations	10
Charging the Main Unit	11
Product Use/ Start cleaning	12
Use Instructions	13
Using the Water Tank	17
Parts Maintenance - Dust Box	18
Parts Maintenance - Water Tank and Mopping Cloth	21
Parts Maintenance - Roller Brush and Side Brush	22
Parts Maintenance - Charging electrode, anti-fall sensor, drive wheel and omnidirectional wheel	23
Troubleshooting	24
Product Specifications	27

Product and Accessories



Main unit

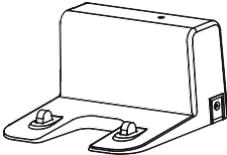

Docking station

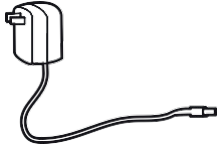

Power adapter

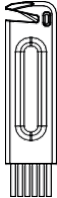

Cleaning brush

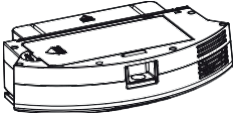

Dust box

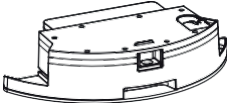

Water tank



Instructions Manual

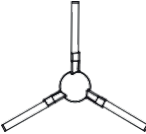

Side brush (1 sets)

Product Composition

Front view

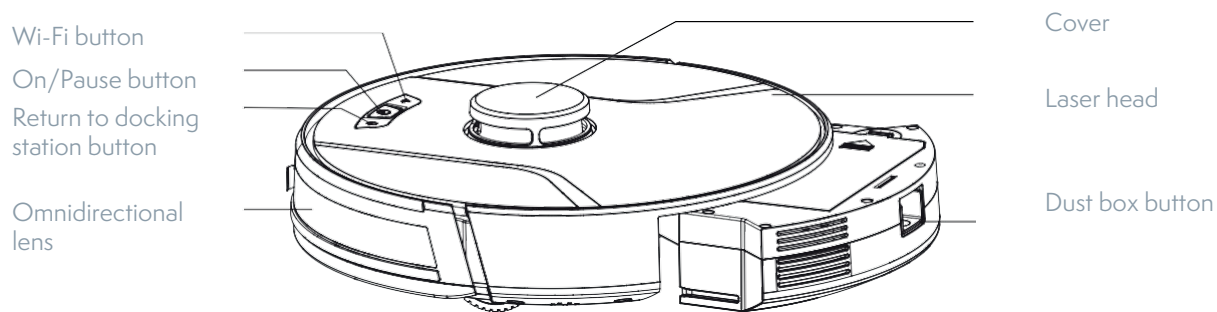

Rear view

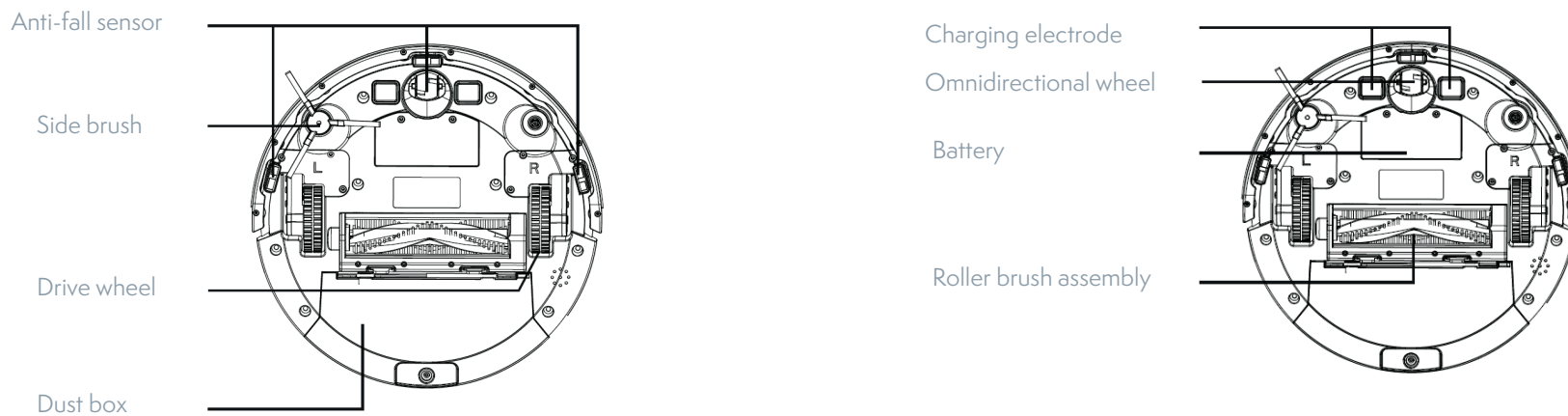

Installation

Notes

1. Before starting the vacuum cleaner, clean up wires and sundries scattered on the ground, and remove easy-to-fall, fragile, valuable and potentially dangerous items. Avoid being entangled, jammed, dragged, or knocked down by the main unit; otherwise, personal or property damage may be caused.

2. Avoid using this product in the wading area; otherwise, the fan may be damaged, affecting the performance of the vacuum cleaner.

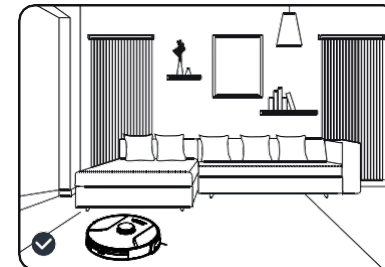
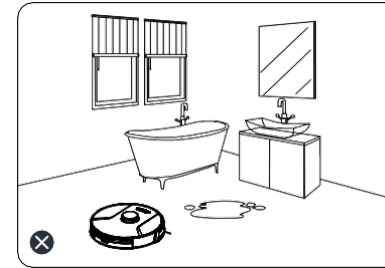
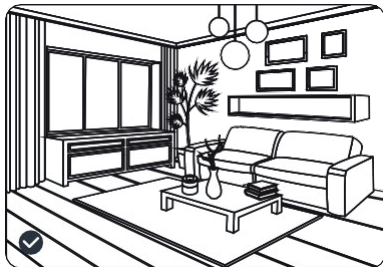
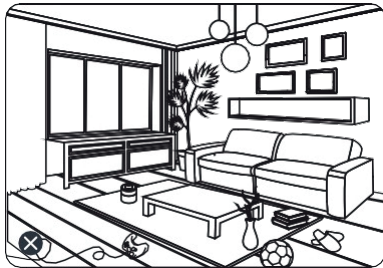

Installation

1. Download the TESLA Smart from your APP store, register and log in the APP. Make sure that Wi-Fi is 2.4GHz before network connection.

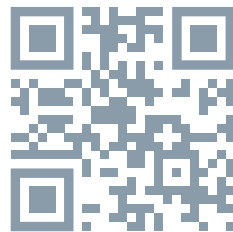

2. Preparation: tap “+” on upper-right corner to add your robot.

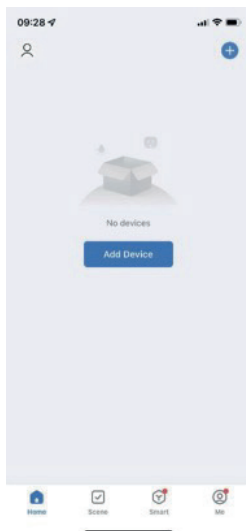





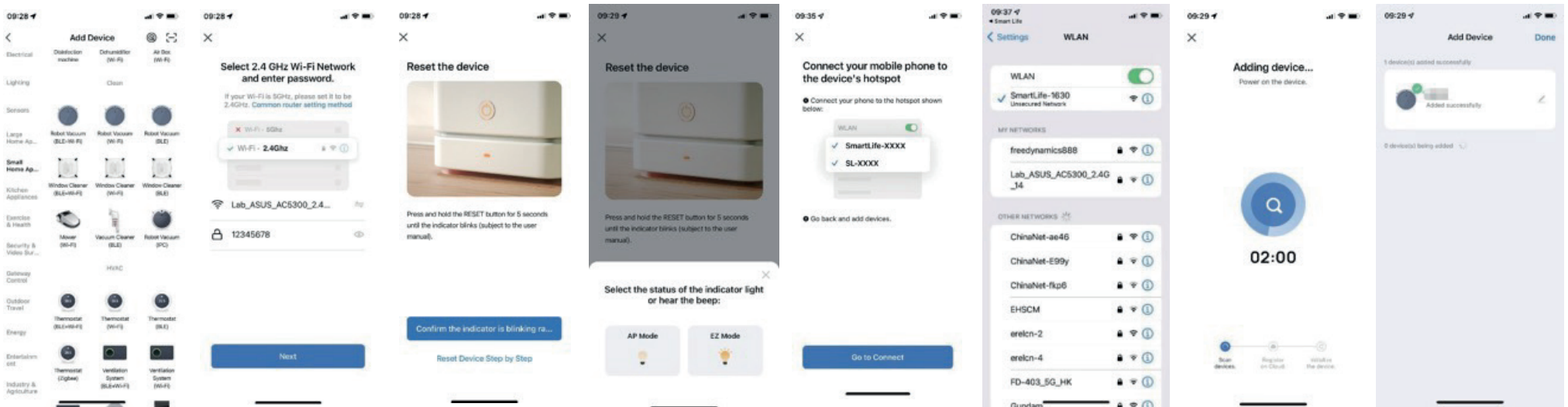

3. The device supports AP mode:



- Choose "Robot Vacuum (Wi-Fi)" in the Small Home Appliance column.
- Make sure that Wi-Fi is 2.4GHz and input correct Wi-Fi password.
- Press and hold the Wi-Fi button on robot for 3s', make sure that Wi-Fi indicator light is flashing. Tick "Confirm the indicator is flashing rapidly" in the APP interface, click "Next" and choose AP mode in the pop-up window.
- Find password-less hot-spot which started with SmartLife-XXXX in your Wi-Fi list and click to connect it. After successfully connecting to the hot-spot, return back to the TESLA Smart APP, the APP will automatically jump to the robot connection interface. Wait for the connection and the robot can be operated after the connection is done.



Description of App Icons and Buttons

Icons and Descriptions

	Entire house cleaning: The vacuum cleaner generates a map of the entire house through sensor scanning, and automatically plans the optimal cleaning path.
	Configured zone cleaning: You can configure a zone in a certain place on the app map. Then, the vacuum cleaner will automatically move to the zone for cleaning.
	PIN N GO: You can specify a point on the app map. Then, the vacuum cleaner will automatically move to the point, and clean the 1.6mx1.6m zone centered on this point. You can click or drag on the map to set the target point.
	Selected zone cleaning: After the vacuum cleaner generates a map of the entire house, you can select one or more zones for cleaning through the app.
	Set a restricted zone for cleaning.
	Return to docking station: When this icon is steady on, the vacuum cleaner automatically returns to the docking station for charging. When this icon blinks, the vacuum cleaner stops returning to the docking station.
	Scheduled mode: You can make a reservation to carry out a scheduled cleaning task in 24 hours within 7 days through the app.

Button	Description	Function	Function Description
	Power button	Press this button to power on the machine.	Press and hold this button for 3s to power on the machine
		Press and hold this button to power off the machine.	Press and hold this button for 3s to power off the machine.
		Press this button to plan the cleaning path.	Press this button for 300ms.
		Press this button to pause.	Press this button for 300ms.
	„Return to docking station“ button	Press this button to return to the docking station.	Press this button for 300ms.
		Press this button during the „return to docking station“ process to pause this process. Wi-Fi fast connection (EZ mode)	Press this button for 300ms.
	Wi-Fi button	Press this button during the „return to docking station“ process to pause this process.	Press and hold this button for 3s.
		Hotspot pairing (AP mode)	

Dust Box, Water Tank, and Mopping Cloth Assembly

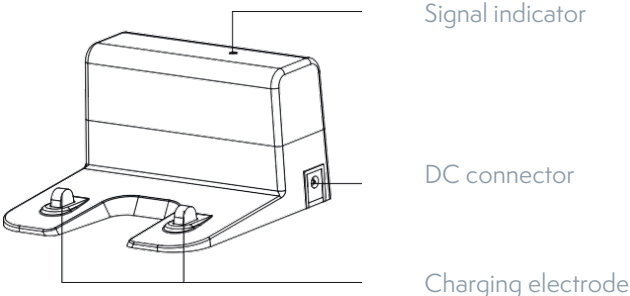
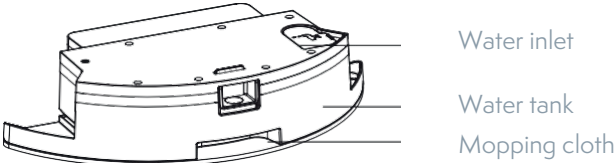
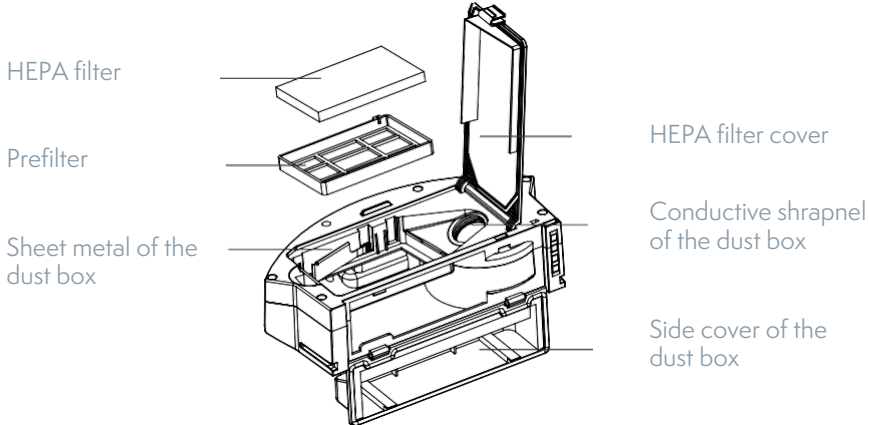

Preparations

Remove the protective strip

Before using the main unit, remove the protective strip from the main unit.

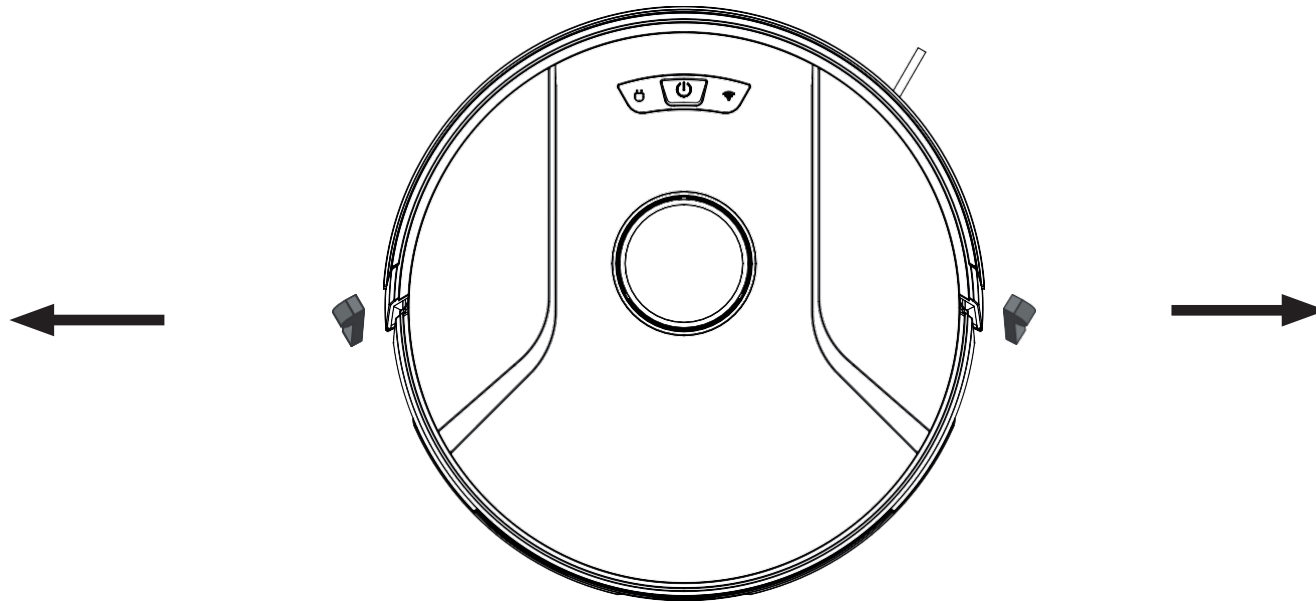

Charging the Main Unit

1. Place the docking station on the flat ground against the wall. Do not place any articles 0.5m to the left and right of the docking station and 1.5m in front of the docking station.

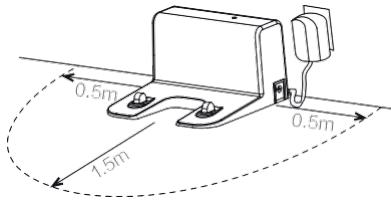

2. Connect the docking station to the power supply.
3. Install the left and right side brushes.

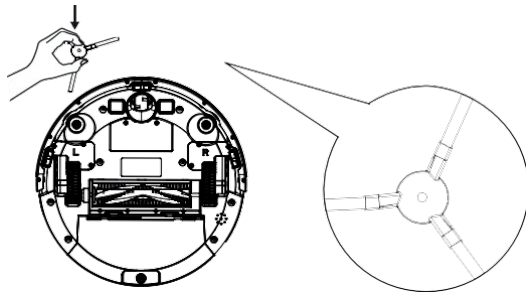

4. Place the main unit on the docking station to charge the main unit. During charging, the indicator blinks. When charging is completed, the indicator is steady on. It takes about 4-5 hours to fully charge the main unit.

During the cleaning process, the main unit automatically checks its power level. If the power is insufficient, the main unit activates the „Return to docking station“ mode, and automatically returns to the docking station for charging.

Alternatively, you can tap the „Return to docking station“ button in the app to activate the „Return to docking station“ mode of the main unit.

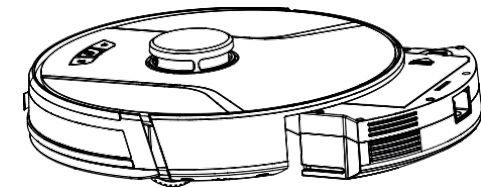

Note:

Do not use the docking station in a highly reflective environment such as the environment exposed to direct sunlight or with mirrors nearby.



To ensure the normal working time of the main unit, fully charge the main unit before use. The charging time is about 4-5 hours.
To ensure the safety of charging and prevent the damp cloth from damaging the floor, remove the water tank before charging the main unit.

Product Use/ Start cleaning

For different cleaning needs, this product has a variety of cleaning methods to choose from. Various cleaning methods can be activated through the robot, remote control or APP.

Auto Cleaning

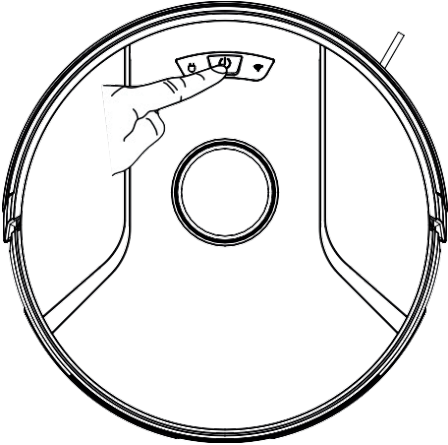

Applicable scenarios: The most commonly used cleaning method, the robot cleans the whole house in a Zig-zag path according to the actual home environment.

Setting method: In the shutdown state, long press the Power button  the robot indicator light is on to indicate that the device is turned on; Then short press the button or click the remote control Auto Cleaning button , the robot starts automatic cleaning.



Use Instructions

Power on and off the machine

Tap and hold the  button to power on the machine. Then, the power indicator is on, and the vacuum cleaner enters the standby state. When the vacuum cleaner is in a static state, press and hold the  button to power off the machine and stop the current cleaning task.

Tip: The vacuum cleaner in charging state cannot be powered off.

Start cleaning



Press the  button to start cleaning. Then, the vacuum cleaner dynamically plans the cleaning route according to the map generated after scanning, and completes cleaning of different zones one by one. In each zone, the vacuum cleaner first sweeps the floor along the wall, and then moves in zigzag mode to clean the remaining part of the zone in an orderly and efficient manner.

Tips:

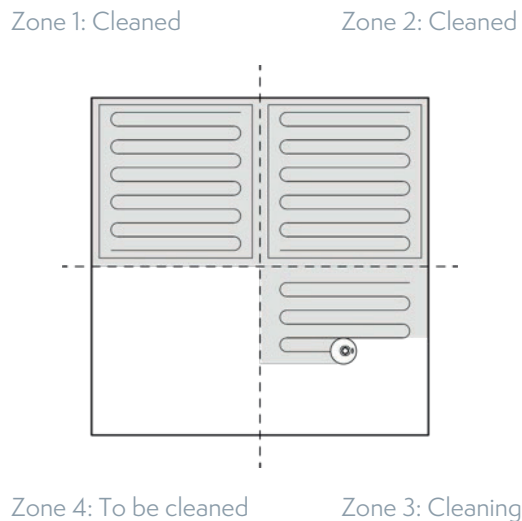
- If the power is too low, the vacuum cleaner cannot start cleaning. Therefore, charge the vacuum cleaner before starting it.
- Before cleaning, tidy up all kinds of wires on the ground (including the power cord of the docking station). Otherwise, the vacuum cleaner may drag the wires while cleaning, which may cause power failures of other electric appliance or damage to items or wires.
- If the cleaning area is less than 2 square meters, the vacuum cleaner will clean the area twice by default.
- If the power is insufficient in the cleaning process, the main unit will automatically return to the docking station for charging. After the power is sufficient, the main unit will automatically return to the interrupted point to continue cleaning (ensure that you have enabled the resumable cleaning function).



Pause cleaning

If you need to add water to the water tank or wash the mopping cloth while the vacuum cleaner is working, press the  button to pause. You can press the  button to continue cleaning, or press the  button to return to the docking station and stop the current cleaning task.

Tip:

In pause state, if the vacuum cleaner returns to the docking station for charging, the current cleaning task is stopped.

Enter the sleep mode

If no operation is performed in 10 minutes, the vacuum cleaner automatically enters the sleep mode, and the power indicator blinks every several seconds. In sleep mode, you can press any button to wake up the vacuum cleaner.

Tips:

- When the vacuum cleaner is being charged at the docking station, it cannot enter the sleep mode.
- If the sleep time exceeds 12 hours, the vacuum cleaner automatically powers off

Charge the vacuum cleaner

Auto mode: After completing cleaning, the vacuum cleaner automatically returns to the docking station for charging.

Manual mode: In pause state, you can press the  button to activate the „Return to docking station“ mode.

When the vacuum cleaner is being charged, the power indicator blinks in breathing manner.

Tip:

If the vacuum cleaner fails to find the docking station, it automatically returns to the starting point. In this case, you need to manually put the vacuum cleaner back to the docking station.

Faulty state

If the vacuum cleaner encounters a fault while working, the power indicator blinks quickly in red, and a voice prompt is generated. For details about troubleshooting method, see „Troubleshooting“.

Tips:

- In faulty state, if no operation is performed in 10 minutes, the vacuum cleaner automatically enters the sleep mode.
- In faulty state, if the vacuum cleaner returns to the docking station for charging, the current cleaning task is stopped.

Reset the Wi-Fi settings

If your mobile phone fails to connect to the vacuum cleaner due to reasons such as change of router settings and password forgotten, re-pair the vacuum cleaner with the mobile phone according to the Wi-Fi connection instructions.

Tip:

If the vacuum cleaner is in wait-to-connect state for more than 2 minutes, its Wi-Fi function is automatically disabled. To reconnect the vacuum cleaner to your mobile phone, reset the Wi-Fi settings.

PIN N GO

You can use the mobile app to specify a target point on the map. The vacuum cleaner will automatically plan the route and move to the specified point. If you specify a target point in the app when the vacuum cleaner is in standby or pause state, the vacuum cleaner will clean the 1.6mx1.6m square zone centered on this point. After cleaning, the vacuum cleaner will automatically return to the starting point and stop working.

Tip:

If you activate partial cleaning when the vacuum cleaner is in pause state, the current cleaning task will be stopped.

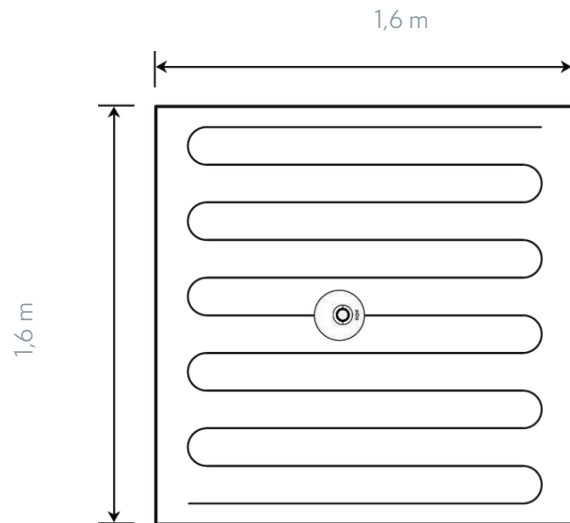

Set a restricted zone or virtual wall

You can use the mobile app to set a restricted zone or virtual wall. After the setting is completed, the vacuum cleaner will not enter the restricted zone or cross the virtual wall for cleaning.

Tips:

- Before using this function, you need to enable the map save mode for the vacuum cleaner in the mobile app.
- This function is only used to divide cleaning zones, but cannot be used to block dangerous zones.
- If the vacuum cleaner is moved or there are significant changes in the home environment, the map may become invalid and the settings of the virtual wall or restricted zone may be lost.

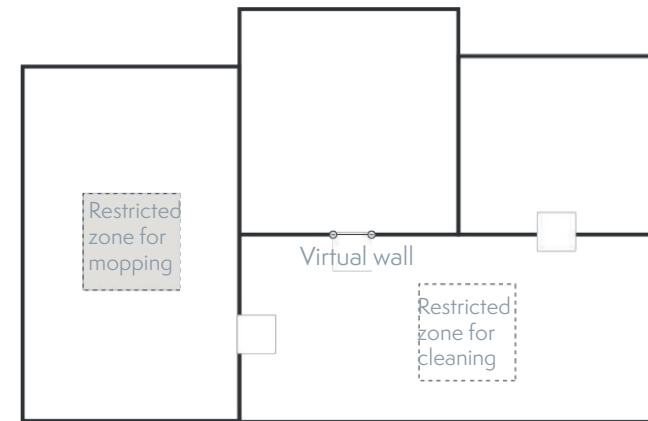

Real-time map update	Volume adjustment
Cleaning record viewing	Map management
Robot voice changing	Firmware update
Robot positioning	Robot status viewing

Tip:

The functions and details of the app may change slightly due to continuous development and upgrade of the app. The specific functions and details of the app are subject to the actual version.

Selected zone cleaning

You can use the mobile app to select one or more zones for cleaning. The vacuum cleaner will clean one or more rooms based on the zone that you select on the app map.

Tips:

- Before using this function, you need to enable the map save mode for the vacuum cleaner in the mobile app, and the vacuum cleaner has already generated a map for cleaning.
- After cleaning starts, the main unit may move to a place beyond the selected zone. Make sure that you have cleared the obstacles on the ground around the selected zone, which cannot be used for safety isolation.

Scheduled cleaning

You can use the mobile app to set the scheduled cleaning time. When the specified time arrives, the vacuum cleaner will automatically start cleaning, and return to the docking station after it completes cleaning.

Configured zone cleaning

You can use the mobile app to configure a zone for cleaning. The vacuum cleaner will start cleaning based on the zone that you plan in the mobile app.

Tip:

After cleaning starts, the main unit may move to a place beyond the configured zone. Make sure that you have cleared the obstacles on the ground around the configured zone, which cannot be used for safety isolation.

Cleaning mode

You can use the mobile app to select the Energy saving, Standard, and Strong mode. The Standard mode is selected by default.

DND mode

During the Do-Not-Disturb (DND) period, the vacuum cleaner will not automatically continue cleaning or play the voice prompt. The power indicator dims. You can use the mobile app to disable the DND mode, or change the DND time range.

Using the Water Tank

- Do not use the mopping function on a carpet.
- After mopping the floor, empty the water tank in time and remove the cloth.

1. Add water.

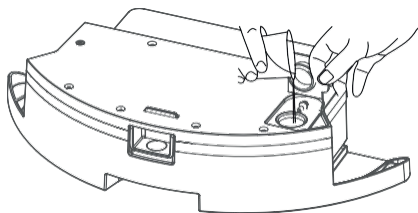

2. Install the cloth.

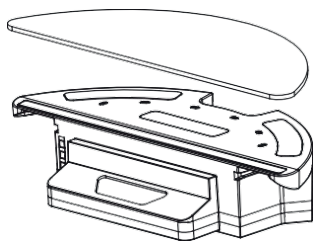

3. Install the water tank assembly and Start mopping the floor.

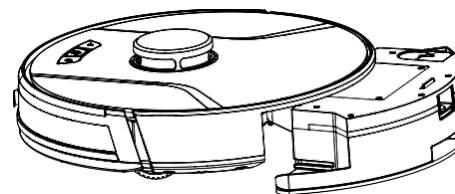

Parts Maintenance — Dust Box

Regular maintenance

To achieve the best cleaning effect, clean and maintain the main unit regularly according to the table below. Determine the frequency of cleaning and maintenance according to your use habits.

Recommended cleaning and maintenance frequency:

Component of the Main Unit	Cleaning Frequency	Replacement Frequency
Filter	Every week	Every 2 months
Roller brush	Every week	Every 6 to 12 months
Side brush	Every month	Every 3 to 6 months, or when it is obviously damaged
Roller brush cover	Every month	Every 3 to 6 months, or when the rubber silicon strip on the roller brush cover is obviously damaged
Sensor	Every month	/
Charging electrode	Every month	/
Omnidirectional wheel	Every month	/

1. Press down the button on the dust box to remove the dust box.

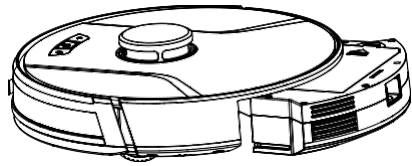

2. Open the side cover of the dust box.

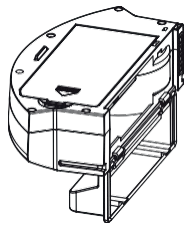

3. Dump the trash.

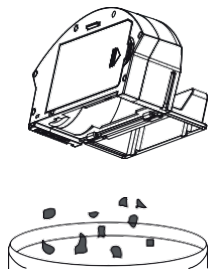

4. Open the HEPA filter cover.

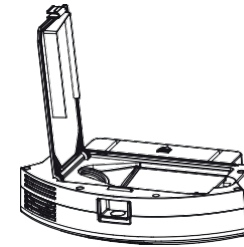

5. Take out the HEPA filter and prefilter. Tap the HEPA filter to remove dust. Water washing is not recommended for the HEPA filter.

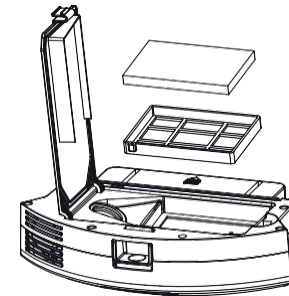

6. Wash the prefilter.

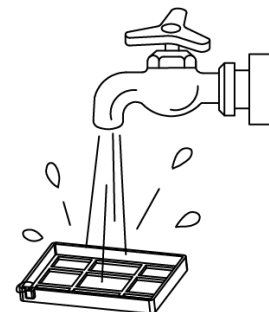

7. Wipe the dust box clean with a cloth. Do not wash the dust box with water.

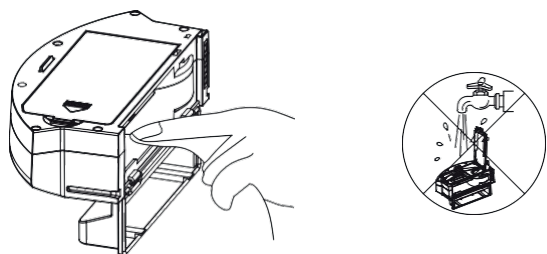

8. Dry the dust box and filter components, and keep them dry to ensure their service life.

Note: It is recommended that you wash the prefilter every 15 to 30 days. The maximum service life of the HEPA filter is 3 months.

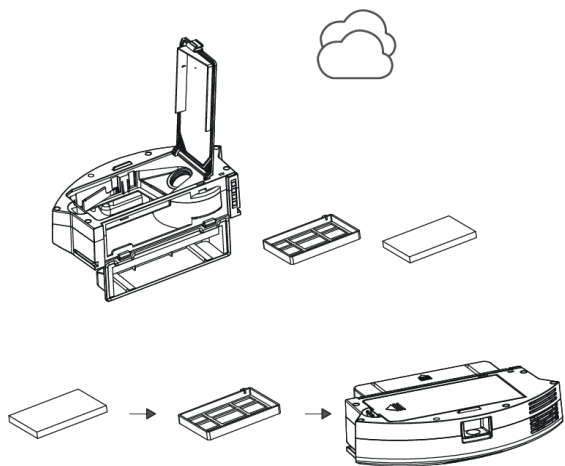

A. Install the prefilter and HEPA filter back to the dust box.

Note: 1. Before installing filters, ensure that the prefilter and HEPA filter are dry.

2. Do not expose the prefilter and HEPA filter to the sunlight.

B. Close the cover of the dust box, and install the dust box on the main unit.

Note: Do not wash the dust box with water.

Parts Maintenance - Water Tank and Mopping Cloth

1. Take out the water tank assembly.

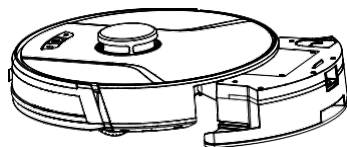

2. Take out the mopping cloth.

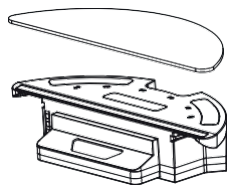

3. Empty the water tank.

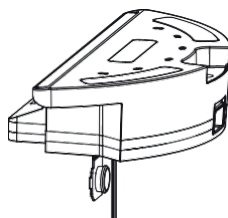

4. Clean the mopping cloth.



5. Dry the mopping cloth.

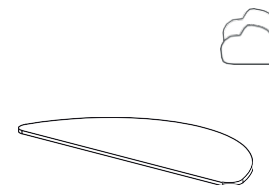

6. Dry or air dry the water tank.

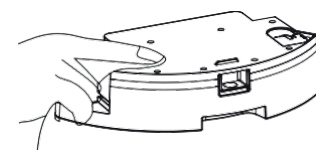

Parts Maintenance - Roller Brush and Side Brush

1. Open the roller brush cover assembly.

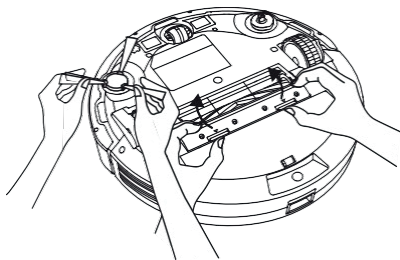

2. Take out the roller brush shaft.

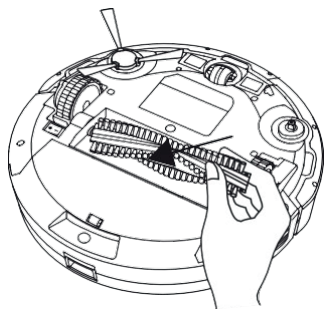

3. Use a tool to clean the tangled hair.

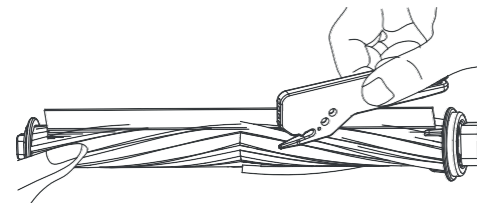

4. Clean the side brushes



Parts Maintenance - Charging electrode, anti-fall sensor, drive wheel and omnidirectional wheel

1. Clean the charging electrode.

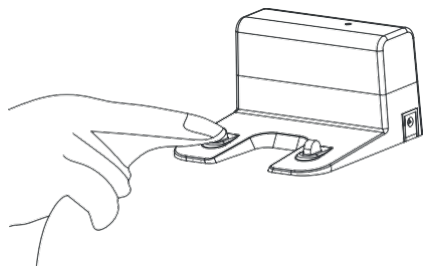

3. Clean the anti-fall sensor.

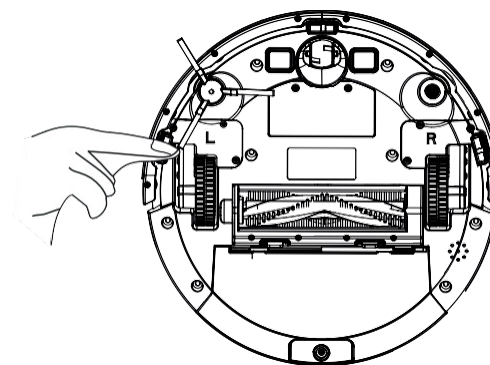

2. Clean the drive wheel and omnidirectional wheel.

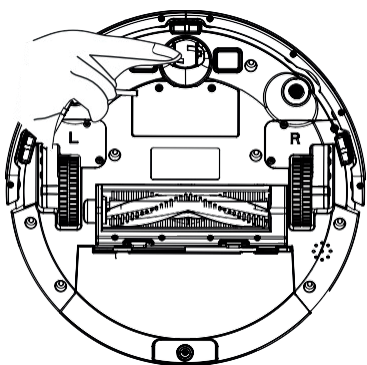

Troubleshooting

If the vacuum cleaner encounters a fault while working, the power indicator blinks quickly in red, and a voice prompt is generated. In this case, rectify the fault by referring to the table below.

Error Prompt	Solution
Error 1: Laser head is blocked or stuck, please check.	The laser ranging sensor is blocked or jammed by a foreign object. Remove the obstruction or foreign object. If the obstruction or foreign object cannot be removed, move the main unit to a new position and then start it.
Error 2: Collision sensor get stuck, please check the collision sensor	The bumper is stuck. Tap the bumper for several times to remove the foreign object. If there is no foreign object, move the main unit to a new position and then start it.
Error 3: Right wheel suspended, please remove the robot in a new place then start again.	The wheel is suspended. Please move the main unit to a new position and then start it.
Error 4: Anti-fall sensor is blocked, please check and clean anti-fall sensor.	The main unit is suspended. Please move the main unit to a new position and then start it. This fault may occur when the cliff sensor is too dirty. Please wipe the cliff sensor clean.
Error 5: Side brush is entangled, please clean the side brush.	The side brushes may be entangled with foreign objects. Please disassemble and clean the side brushes.
Error 6: Right/left wheel is entangled, please clean the right/left wheel.	The wheel may be entangled with foreign objects. Please clean the wheel and start the main unit again.
Error 7: The robot is trapped, please remove the robot	The main unit may be stuck. Please remove the obstacles around the main unit.
Error 8: Low battery, please charge..	The power is insufficient. Please charge the vacuum cleaner before using it.
Error 9: Charging problem. please check.	The battery temperature is too high or too low. Please wait and use the vacuum cleaner after the battery temperature becomes normal.
Error 10: Wall sensor is blocked, please check	The wall sensor is covered by dust. Please wipe the wall sensor.
Error 11: Uneven floor, please remove the robot in a new place then start again.	It is detected that the main unit is tilted upon startup. Please place the main unit on an even ground and restart it.
Error 12: Top cover of laser is blocked or stuck, please check	The laser pressure sensor is pressed or stuck. Please move the vacuum cleaner to a new position and then restart it.

Troubleshooting

Fault	Solution
Failed to power on the machine	<p>The battery power is insufficient. Please use the vacuum cleaner after charging it on the docking station.</p> <p>The battery temperature is too high or too low. Please use the vacuum cleaner when the ambient temperature is 0°C to 40°C.</p>
Failed to charge the machine	<p>The docking station is not connected to the power supply. Please make sure that both ends of the docking station power cord are properly connected.</p> <p>The docking station is not in proper contact with the main unit. Please clean the docking station shrapnel and the charging contact of the main unit.</p> <p>Check whether the docking station indicator is on.</p>
Slow charging	<p>When used in a high or low temperature environment, the main unit will automatically decrease the charging speed to extend the battery life.</p> <p>The charging contact area may be dirty. Please clean the area with a dry cloth.</p>
Failed to return to the docking station	<p>There are too many obstacles around the docking station. Please place the docking station in an open area.</p> <p>The main unit is too far away from the docking station. Try to place the main unit near the docking station.</p>
Abnormal behavior	<p>The vacuum cleaner is powered off and then on again.</p>
There is abnormal noise during cleaning.	<p>The roller brush, side brushes, or main wheel may be entangled with foreign objects. Clean them after powering off the vacuum cleaner.</p> <p>The omnidirectional wheel is covered by dust or is entangled during cleaning. It is recommended that you use a screwdriver to pull it out and rinse it.</p>
The cleaning performance is degraded, or ash is dropped.	<p>The dust box is full. Clean the dust box.</p> <p>The filter is blocked. Clean the filter.</p>
The Wi-Fi network cannot be connected.	<p>The Wi-Fi function is not activated. Reset the Wi-Fi connection, and try again.</p> <p>The Wi-Fi signal is not good. Ensure that the main unit is located in a place with good Wi-Fi signals.</p> <p>The Wi-Fi connection is abnormal. Reset the Wi-Fi settings, download the mobile app of the latest version, and try to connect to the Wi-Fi network again.</p> <p>The Wi-Fi network suddenly cannot be connected. The family router settings may be incorrect. In this case, contact the customer service for help.</p>
Scheduled cleaning cannot be carried out.	<p>The power is insufficient. Scheduled cleaning will be started only when the remaining power is more than 20%.</p>

Is any power consumed if the vacuum cleaner always stays at the docking station?	The power consumption is extremely low when the vacuum cleaner always stays at the docking station. This helps to keep the battery in the best performance.
Is it necessary to charge the battery for 16 hours when the vacuum cleaner is used for the first three times?	The lithium battery does not have a memory effect. It can be used instantly after it is fully charged. There is no need to wait 16 hours.
The mopping module does not output water or the water output is small.	Check whether there is any water in the water tank. Use the mobile app to set the water output to the maximum value. Install the mopping cloth and mop stand properly according to the manual.
The power is insufficient during cleaning. After the vacuum cleaner returns to the docking station for charging, it does not continue cleaning.	Check whether the main unit is in DND mode. The vacuum cleaner will not continue cleaning in DND mode. The vacuum cleaner will not continue cleaning if the main unit is manually put back to the docking station.
The vacuum cleaner cannot return to the docking station after partial cleaning or after its position is moved.	The vacuum cleaner will re-generate a map after partial cleaning or after it is moved far away. If the main unit is far away from the docking station, the main unit may fail to return to the docking station by itself. In this case, manually put the main unit back to the docking station.
The vacuum cleaner misses some areas when cleaning.	The wall sensor or cliff sensor may get dirty. It is recommended that you wipe the sensors using a soft dry cloth.

Product Specifications

Category	Item	Specification
Category	Diameter	330 mm
	Height	96 mm
Structure	Net weight	2.7 kg
	Voltage	14.4 V
Battery	Battery	2600 mAh rechargeable lithium battery
	Dust box capacity	600 ml
Cleaning parameters	Charging type	Auto charging and manual charging
	Charging time	About 270 minutes
	Cleaning time	About 100 minutes
	Rated power (W)	28
Main unit		

INFORMATION ABOUT DISPOSAL AND RECYCLING

This product is marked with the symbol for separate collection. The product must be disposed of in accordance with the regulations for disposal of electrical and electronic equipment (Directive 2012/19/EU on waste electrical and electronic equipment). Disposal together with regular municipal waste is prohibited. Dispose of all electrical and electronic products in accordance with all local and European regulations at the designated collection points which hold the appropriate authorisation and certification in line with the local and legislative regulations. Correct disposal and recycling help to minimise impacts on the environment and human health. Further information regarding disposal can be obtained from the vendor, authorised service centre or local authorities.

EU DECLARATION OF CONFORMITY

Hereby, Tesla Global Limited declares that the radio equipment type TSL-VC-AI200 is in compliance with EU directives. The full text of the EU declaration of conformity is available at the following internet address: tsl.sh/doc

Connectivity: WIFI 802.15.4

Frequency band: 2.400 - 2.480 GHz

Max. radio-frequency power (EIRP): < 20 dBm



Producent
Tesla Global Limited
Far East Consortium Building,
121 Des Voeux Road Central
Hong Kong
www.teslasmart.com

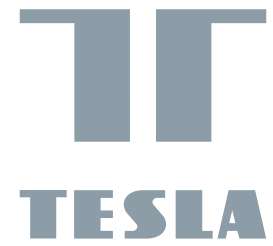

TESLA SMART ROBOT VACUUM LASER AI200

BENUTZERHANDBUCH

EN

DE

CZ

SK

PL

HU

SL

Sicherheitshinweise

Vor dem Gebrauch dieses Produkts lesen Sie die folgenden Sicherheitshinweise durch und halten Sie alle üblichen Sicherheitsmaßnahmen ein. Lesen Sie dieses Benutzerhandbuch vorsichtig durch und bewahren Sie es zum späteren Gebrauch auf. Die Nichtbeachtung dieses Benutzerhandbuchs kann zur Beschädigung des Produkts führen.

Hinweis

1. Dieses Produkt darf nur von autorisierten Technikern zerlegt werden. Die Benutzer sollten nicht versuchen, das Produkt selbst zu zerlegen.
2. Benutzen Sie nur den Speiseadapter, der vom Hersteller dieses Produkts angeliefert wird. Andere Adapter können das Produkt beschädigen.
3. Berühren Sie die Kabel, Steckdosen oder den Speiseadapter nicht mit nassen Händen.
4. Achten Sie darauf, dass in das Antriebsrad des Produkts die Gardinen nicht verwickelt werden und dass darin keine Körperteile eingeklemmt werden.
5. Bewahren Sie das Produkt außer der Reichweite der Zigaretten, der Feuerzeuge und anderer Quellen der offenen Flamme auf.
6. Reinigen Sie das Produkt nach der Aufladung.
7. Biegen Sie das Kabel nicht und bringen Sie auf das Gerät keine schweren oder scharfen Gegenstände an.
8. Dieses Produkt ist für den Gebrauch im Innenraum bestimmt. Benutzen Sie es nicht draußen.
9. Setzen Sie sich auf das Produkt nicht.
10. Benutzen Sie das Produkt in keinem feuchten Umfeld, wie z. B. ein Badezimmer ist.
11. Vor dem Gebrauch des Produkts beseitigen Sie zerbrechliche Gegenstände (Gläser, Lampen usw.) und Gegenstände, die sich um die Seitenbürste und um die Saugöffnung (z. B. Kabel, Papiere, Gardinen usw.) aufwickeln können, von dem Fußboden.
12. Bringen Sie das Produkt nicht auf die Stelle, woher es einfach fallen könnten, (z. B. auf Tische und Stühle) an.
13. Überprüfen Sie vor dem Gebrauch, ob der Speiseadapter zur Steckdose ordentlich angeschlossen ist, anderenfalls könnte es zur Beschädigung der Batterie kommen.
14. Machen Sie übrige Haushaltsmitglieder aufmerksam, dass das Produkt arbeitet, damit sie darüber unglücklicherweise nicht stolpern.
15. Wenn der Staubbehälter voll ist, entleeren Sie ihn vor dem nächsten Gebrauch des Produkts.
16. Die Betriebstemperatur der Batterie liegt im Bereich von 0 °C bis 40 °C.
17. Benutzen Sie das Produkt in dem Umfeld mit hohen Temperaturen nicht.
18. Vor der Entsorgung des Produkts nehmen Sie die Batterien heraus.
19. Vergewissern Sie sich vor dem Herausnehmen der Batterie, dass das Produkt von der Speisequelle abgetrennt ist.
20. Recyceln Sie die Gebrauchtbatterien ordentlich.

Warnung

1. Benutzen Sie nur wiederaufladbare Originalbatterien und Ladestation, die von dem Hersteller geliefert werden. Benutzen Sie keine nichtwiederaufladbaren Batterien. Die Spezifikationen der Batterie finden Sie in der Sektion „Produktspezifikation“.
2. Benutzen Sie das Produkt nicht im Umfeld, wo sich die Quelle eines offenen Feuers oder zerbrechliche Gegenstände befinden.
3. Benutzen Sie das Produkt im Umfeld mit extrem hohen (über 40 °C) oder extrem niedrigen (unter 0 °C) Temperaturen nicht.
4. Halten Sie die Haare, die Bekleidung, die Finger und alle anderen Körperteile außerhalb der Reichweite der Öffnungen und der beweglichen Teile des Staubsauger-Roboters.
5. Benutzen Sie das Produkt auf dem nassen Fußboden oder auf dem Fußboden nicht, auf der eine große Wassermenge vergossen ist.
6. Benutzen Sie das Produkt zum Saugen der Gegenstände nicht, die es blockieren könnten, wie kleine Steine und Abfallpapiere sind.
7. Benutzen Sie das Produkt zum Saugen der brennbaren Materialien nicht, wie das Benzin oder Tinten aus Druckern und Kopiermaschinen sind. Benutzen Sie das Produkt zur Reinigung des Raums nicht, wo sich brennbare Materialien befinden.
8. Benutzen Sie das Produkt zum Saugen der brennenden Gegenstände nicht, wie Zigaretten, Streichhölzer, Asche usw. sind, welche die Entstehung eines Brands verursachen könnten.
9. Legen Sie in die Saugöffnung keine Gegenstände ein. Benutzen Sie das Produkt nicht, wenn die Saugöffnung blockiert ist. Beseitigen Sie von der Saugöffnung den Staub, die Watte und die Haare, Sie sichern so eine kontinuierliche Luftzirkulation durch die Saugöffnung ab.
10. Manipulieren Sie mit dem Speisekabel vorsichtig, damit Sie es nicht beschädigen. Benutzen Sie das Speisekabel zum Ziehen des Produkts oder der Ladestation nicht, tragen Sie das Produkt an dem Speisekabel nicht, klemmen Sie das Speisekabel in die Tür nicht und führen sie es an den scharfen Kanten und Ecken nicht. Verhindern Sie, dass das Produkt über den Speiseadapter überfährt. Halten Sie den Speiseadapter außerhalb der Reichweite der Wärmequellen.
11. Benutzen Sie die Ladestation nicht, wenn sie beschädigt ist.
12. Werfen Sie das Produkt nicht ins Feuer, auch wenn es schwerwiegend beschädigt wäre, weil die Batterie des Produkts explodieren kann.

Inhaltsverzeichnis

Sicherheitshinweise	30
Produkt und dessen Zubehör	32
Produktzusammensetzung	33
Installation	34
Staubbehälter, Wasserbehälter und Baugruppe des Mopptuchs	38
Vorbereitung	39
Aufladung der Haupteinheit	40
Benutzung des Produkts / Start der Reinigung	41
Gebrauchshinweise	42
Nutzung des Wasserbehälters	46
Wartung - Staubbehälter	47
Wartung - Rollen- und Seitenbürste	50
Wartung - Ladeelektrode, Sensor gegen Absturz, Antriebsrad und Allrichtungsrads	52
Problemlösung	53
Produktspezifikation	56

Produkt und dessen Zubehör



Haupteinheit

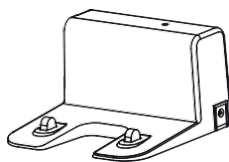

Speisestation

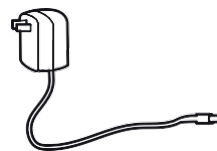

Speiseadapter



Reinigungsbürste

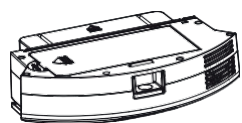

Staubbehälter

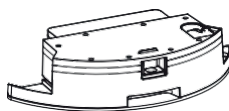

Wasserbehälter



Benutzerhandbuch

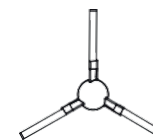

Seitenbürste (1 Sets)

Produktzusammensetzung

Frontansicht

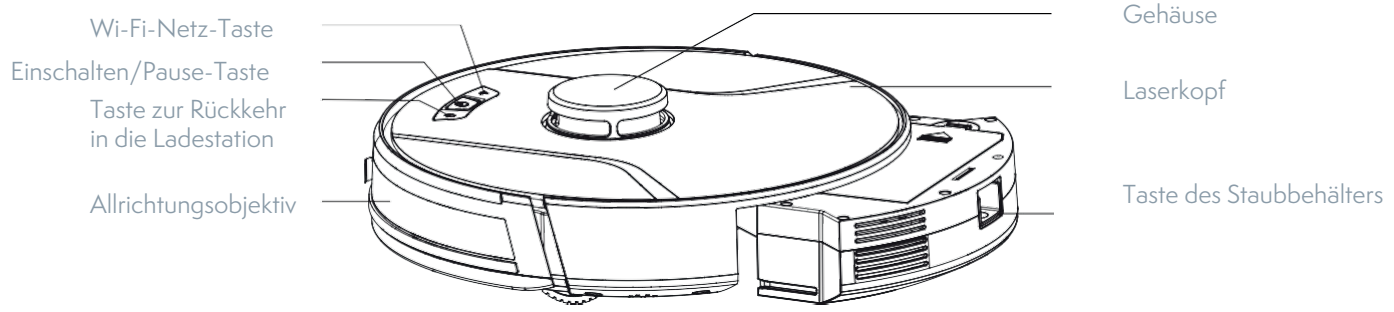

Rückansicht

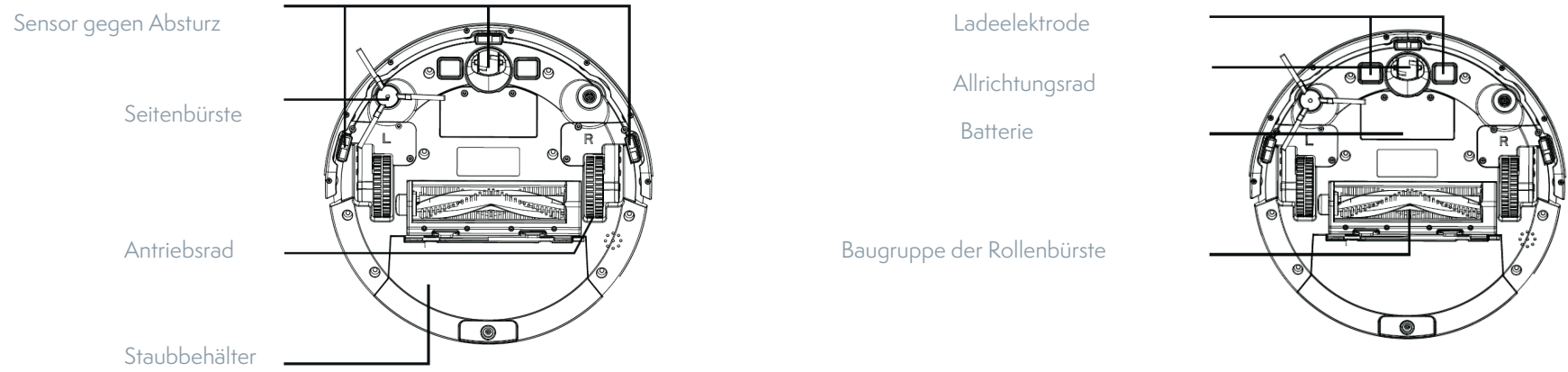

Installation

Anmerkungen

1. Vor der Inangangsetzung des Staubsauger-Roboters beseitigen Sie Kabel und geringfügige auf dem Fußboden herumliegende Gegenstände und instabile, zerbrechliche, wertvolle und potentiell gefährliche Gegenstände. Verhindern Sie, dass sich der Staubsauger verwickelt, verklemmt und dass er hinter sich etwas zieht oder etwas umkippt, anderenfalls kann es zur Verletzung der Personen oder zur Beschädigung des Vermögens kommen.

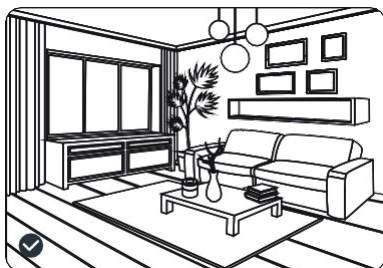
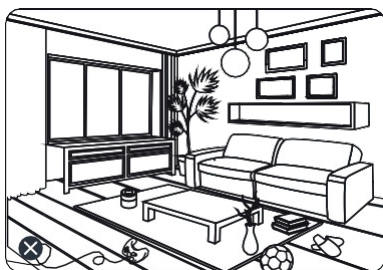

2. Benutzen Sie das Produkt im feuchten Umfeld nicht, anderenfalls kann es zur Beschädigung des Lüfters und zur folgenden Herabsetzung der Leistung des Staubsauger-Roboters kommen.

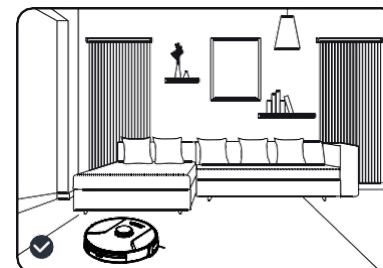
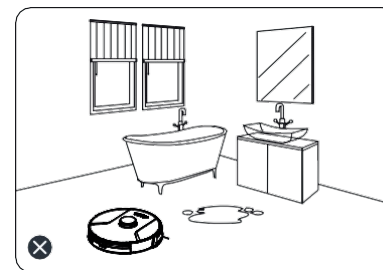

Installation

1. Laden Sie die TESLA Smart-App aus dem App Store herunter, registrieren Sie sich und melden Sie sich bei der App an. Vergewissern Sie sich vor der Verbindung mit dem Netzwerk, dass die Wi-Fi-Frequenz 2,4 GHz beträgt.

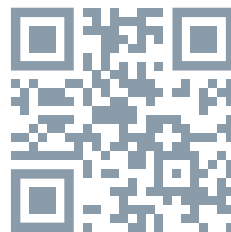

Vorbereitung: Klicken Sie auf das „+“ in der oberen rechten Ecke, um Ihren Roboter hinzuzufügen.

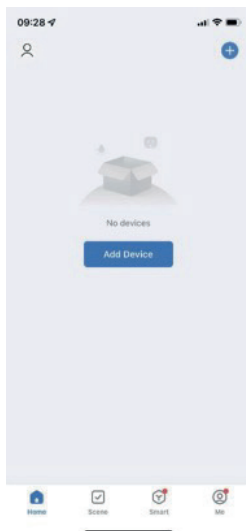

3. Das Gerät unterstützt den Zugangspunktmodus:

- Wählen Sie „Robot Vacuum (Wi-Fi)“ (Saugroboter (Wi-Fi) in der Spalte Small Home Appliance (Kleine Haushaltsgeräte).

- Vergewissern Sie sich, dass die Wi-Fi-Frequenz 2,4 GHz beträgt und geben Sie das richtige Wi-Fi-Passwort ein.

- Halten Sie die Wi-Fi-Taste am Roboter 3 Sekunden lang gedrückt, um zu bestätigen, dass der Wi-Fi-Anzeiger blinkt. Markieren Sie „Confirm the indicator is flashing rapidly“ (Bestätigen Sie, dass der Anzeiger schnell blinkt) auf der App-Benutzeroberfläche, klicken Sie auf „Next“ (Weiter) und wählen Sie im Pop-up-Fenster den Zugangspunktmodus (AP) aus.

- Suchen Sie einen Wi-Fi-Zugangspunkt ohne Passwort auf Ihrer Wi-Fi-Liste, der mit SmartLife-XXXX beginnt, und klicken Sie auf, um eine Verbindung herzustellen. Nach erfolgreicher Verbindung mit dem Zugangspunkt kehren Sie zur TESLA Smart-App zurück. Die App wechselt automatisch zur Verbindungsschnittstelle des Roboters. Warten Sie auf die Verbindung; Sie können den Roboter steuern, sobald die Verbindung hergestellt ist.

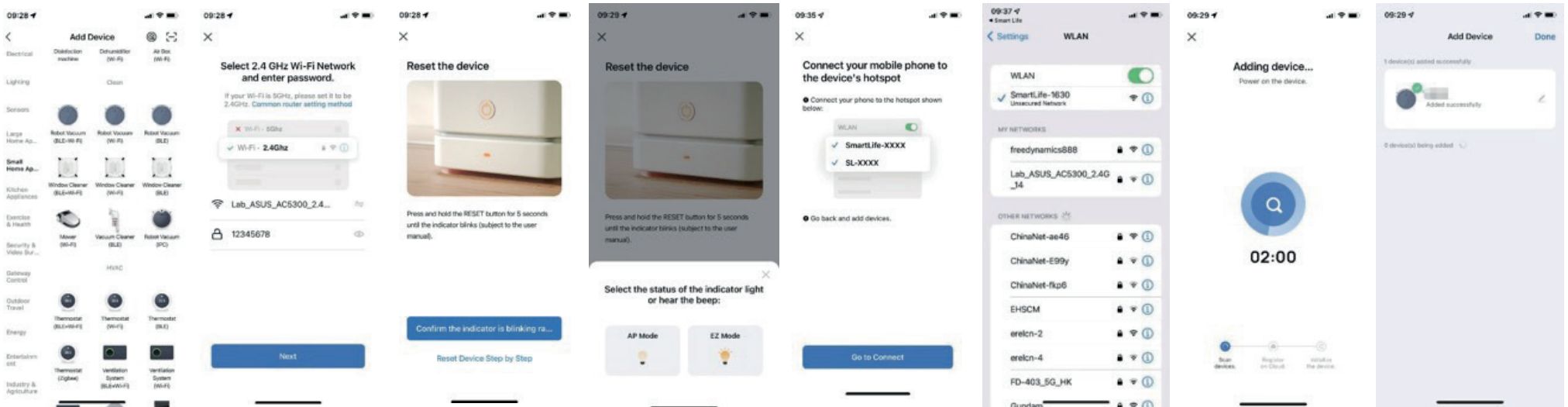







Installation



Laden Sie die App Tesla Smart herunter, klicken Sie auf das Symbol „+“, fügen Sie das Hausgerät hinzu und wählen Sie das 2,4GHz Wi-Fi-Netz aus. Geben Sie den Namen und das Passwort des Wi-Fi-Netzes ein, klicken Sie auf „Next“ („Nächste“) und schließen Sie den Staubsauger an das Wi-Fi-Netz an. Sie können das Wi-Fi-Netz auf eine der folgenden Weisen konfigurieren:

1. Schneller Anschluss an das Wi-Fi-Netz: Drücken Sie und halten Sie die Wi-Fi-Netz-Taste für 3 Sekunden. Das Gerät piepst, es wechselt in den Modus EZ und die Kontrollleuchte des Wi-Fi-Netzes beginnt schnell zu blinken. Nachfolgend können Sie das Gerät hinzufügen und es mit der App paaren. Sobald die Nachricht über den erfolgreichen Anschluss erscheint, können Sie das Gerät mittels der App betätigen.
2. Paaren mit Hilfe des Hotspots: Drücken Sie und halten Sie die Wi-Fi-Netz-Taste für 6 Sekunden. Das Gerät piepst alle 3 Sekunden. Nachdem das Gerät zweimal piepst, wechselt es in den Modus AP und die Kontrollleuchte des Wi-Fi-Netzes beginnt langsam zu blinken. Der Modus des Paarens in der App ist jetzt von dem Modus EZ in den Modus AP umzuschalten. Nachfolgend können Sie den Namen und das Passwort des Wi-Fi-Netzes eingeben und auf „Go to Connect“ („Zum Anschluss gehen“) klicken. Wählen Sie den Hotspot SmartLife-XXXX ohne Passwort aus. Dieser Hotspot wird nach dem Anschluss des Geräts an Ihr Wi-Fi-Netz gebildet. Nach dem Anschluss des Geräts an den Hotspot kehren Sie in die App Tesla Smart zurück. Die App lenkt Sie auf den Bildschirm mit der Nachricht „Connect your mobile phone to the device’s hotspot“ („Das Mobiltelefon zum Hotspot des Geräts anschließen“) automatisch um. Sobald die Nachricht über den erfolgreichen Anschluss erscheint, können Sie das Gerät mittels der App betätigen.

Beschreibung der Bildzeichen und Tasten der App

Bildzeichen und Beschreibungen

	Reinigung des ganzen Haushalts: Der Staubsauger-Roboter scannt mit Hilfe der Sensoren und generiert nachfolgend die Raumkarte des ganzen Haushalts und plant automatisch die optimale Reinigungstrecke.
	Reinigung einer bestimmten Zone: Sie können auf der Raumkarte der App eine Reinigungszone einer bestimmten Stelle einstellen. Der Staubsauger-Roboter verschiebt sich nachfolgend automatisch auf die jeweilige Stelle und er reinigt sie.
	PIN N GO (Reinigung vor Ort): Sie können eine konkrete Stelle auf der Raumkarte der App bestimmen. Der Staubsauger-Roboter verschiebt sich nachfolgend auf die bestimmte Stelle und um diese Stelle herum reinigt er den Raum mit der Größe von 1,6 x 1,6 m. Durch ein Klicken oder durch das Überziehen auf der Raumkarte stellen Sie den Zielpunkt ein.
	Reinigung der ausgewählten Zonen: Nachdem der Staubsauger die Raumkarte des ganzen Haushaltes generiert, können Sie in der App eine Zone oder mehrere Zonen auswählen, die Sie räumen wollen.
	Stellen Sie die ausgeschlossene Zone der Reinigung ein.
	Rückkehr in die Ladestation: Wenn dieses Bildzeichen leuchtet, kehrt der Staubsauger-Roboter in die Ladestation automatisch zurück, damit er sich auflädt. Wenn dieses Bildzeichen blinkt, unterbricht der Staubsauger-Roboter die Rückkehr in die Ladestation.
	Modus der geplanten Reinigung: Mittels der App können Sie die Reinigung jederzeit am Tag bis für 7 Tage im Voraus planen.

Taste	Beschreibung	Betätigungstasten	Funktionsbeschreibung
	Einspeisung-Taste	Durch das Drücken dieser Taste schalten Sie das Gerät ein.	Durch das Drücken und Halten dieser Taste für die Dauer von 3 Sekunden schalten Sie das Gerät ein.
		Durch das Drücken und Halten dieser Taste schalten Sie das Gerät aus.	Durch das Drücken und Halten dieser Taste für die Dauer von 3 Sekunden schalten Sie das Gerät aus.
		Durch das Drücken dieser Taste planen Sie die Reinigungsstrecke.	Drücken Sie die Taste
		Durch das Drücken dieser Taste halten Sie das Gerät an.	Drücken Sie die Taste
	Taste zur Rückkehr in die Ladestation	Durch das Drücken dieser Taste senden Sie den Staubsauger-Roboter in die Ladestation zurück.	Drücken Sie die Taste
		Durch das Drücken dieser Taste während der Rückkehr des Staubsauger-Roboters in die Ladestation halten Sie ihn an.	Drücken Sie die Taste
	Wi-Fi-Netz-Taste	Schneller Anschluss an das Wi-Fi-Netz (Modus EZ)	Drücken Sie und halten Sie diese Taste für 3 Sekunden.
		Paaren mit Hilfe des Hotspots (Modus AP)	Drücken Sie und halten Sie diese Taste für 6 Sekunden.

Staubbehälter, Wassertank und Reinigungstuch

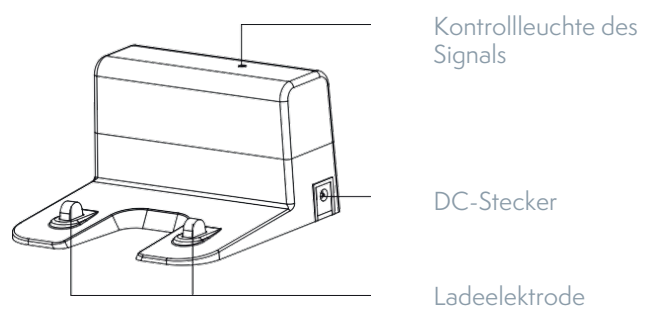
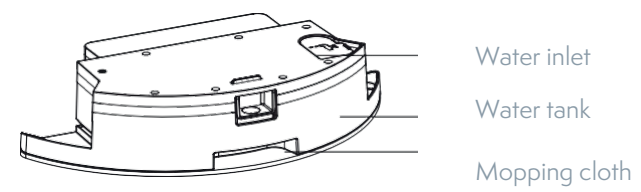
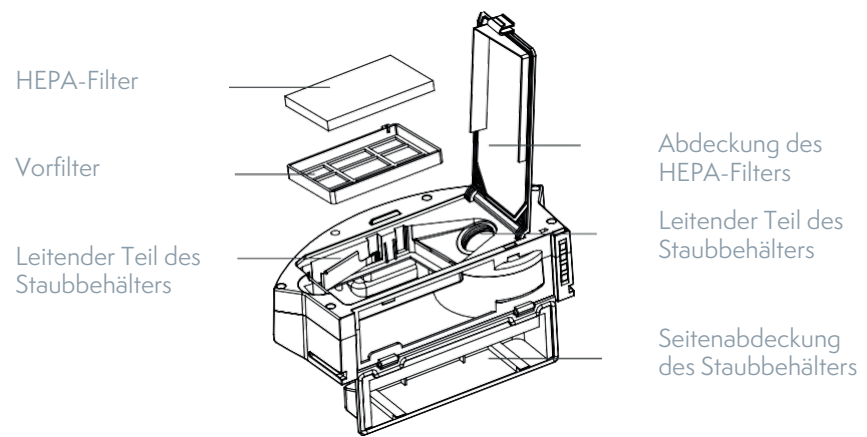

Vorbereitung

Beseitigen Sie das Schutzband

Vor dem Gebrauch der Haupteinheit beseitigen Sie darauf das Schutzband.

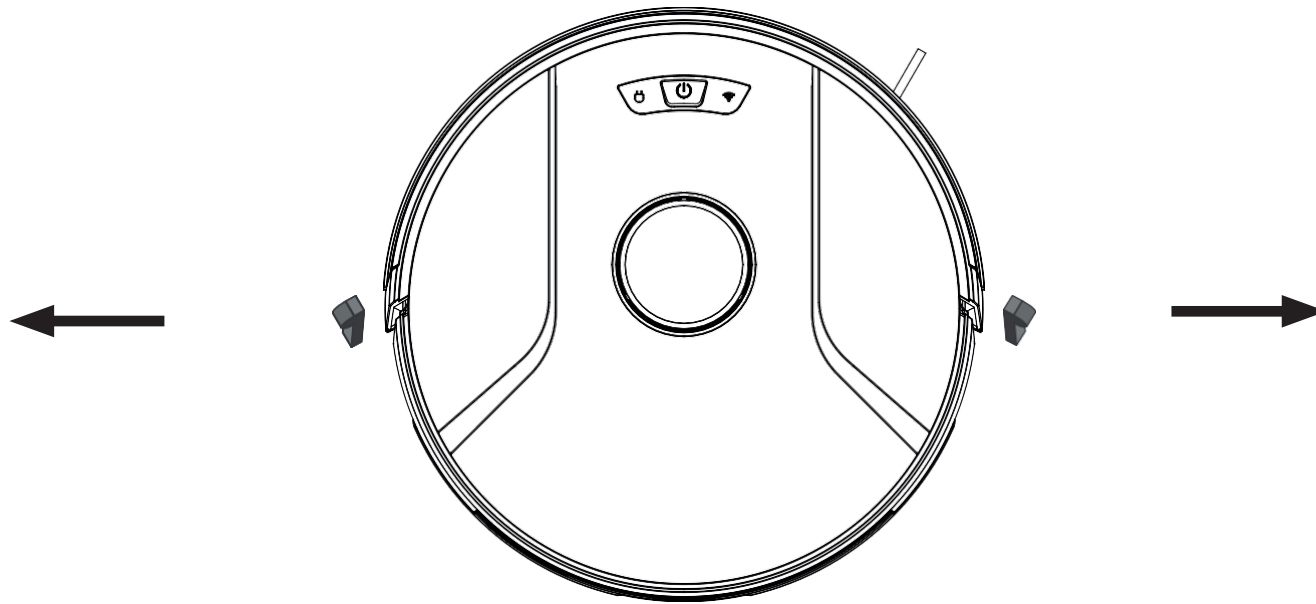

Aufladung der Haupteinheit

Bringen Sie die Ladestation auf den ebenen Fußboden an die Wand an. Bringen Sie in den Raum mit der Größe von 0,5 m an den Seiten und 1,5 m vor der Ladestation keine Gegenstände an.

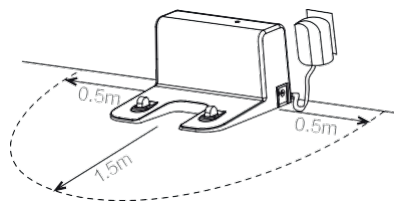

2. Schließen Sie die Ladestation an die Speisequelle an.
3. Installieren Sie die linke und rechte Seitenbürste.

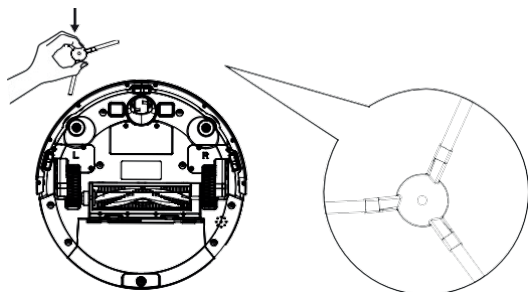

4. Bringen Sie die Haupteinheit in die Ladestation an und lassen Sie sie aufladen.
Die Kontrollleuchte blinkt während der Aufladung. Sobald die Aufladung abgeschlossen ist, hört die Kontrollleuchte auf zu leuchten. Die volle Aufladung der Haupteinheit dauert ca. 6,5 Stunden.

Während der Reinigung kontrolliert die Haupteinheit automatisch das Ladeniveau. Wenn die Batterie beginnt sich zu entladen, aktiviert die Haupteinheit den Modus „Rückkehr in die Ladestation“ und sie kehrt in die Ladestation automatisch zurück um aufzuladen. Oder Sie können die Taste zur Rückkehr in die Ladestation in der App drücken und so den Modus „Rückkehr in die Ladestation“ manuell aktivieren.

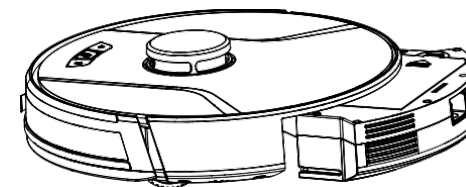

Anmerkung:
Sichern Sie ab, dass sich die Ladestation außerhalb der Reichweite des direkten Sonnenlichts und der Reflexgegenstände, z. B. der Spiegel, befindet.
Vor dem Gebrauch lassen Sie die Haupteinheit voll aufladen, Sie sichern so die Standardbetriebsdauer des



Geräts ab. Die Aufladung dauert ca. 6,5 Stunden.
Vor der Aufladung der Haupteinheit nehmen Sie den Wasserbehälter heraus, Sie sichern so den sicheren Ablauf der Aufladung ab und verhindern die unerwünschte Beschädigung.

Benutzung des Produkts / Start der Reinigung

Verschiedene Möglichkeiten der Reinigung können Sie mit Hilfe des Staubsauger-Roboters, der Fernbedienung oder der App eingeben.

Automatischer Modus

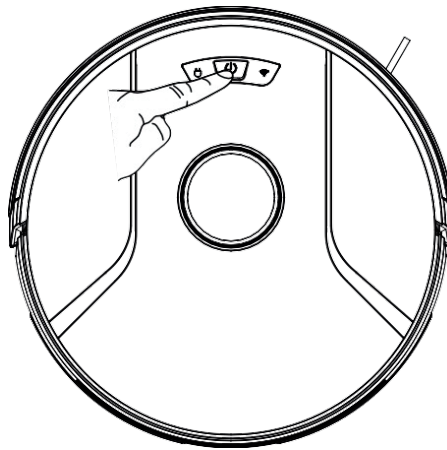

Benutzung: Der am häufigsten benutzte Reinigungsmodus, bei dem der Staubsauger-Roboter den ganzen Haushalt auf der Strecke in der Form des Buchstaben S aufräumt.

Einstellung: Wenn der Staubsauger-Roboter ausgeschaltet ist, drücken Sie die Einspeisung-Taste so lange,  bis die Kontrollleuchte aufleuchtet, was bedeutet, dass das Gerät eingeschaltet ist. Drücken Sie nachfolgend kurz die Taste oder klicken Sie auf die Taste des automatischen Modus  auf der Fernbedienung und der Staubsauger beginnt die Reinigung automatisch.



Gebrauchshinweise

Einschalten und Ausschalten des Staubsauger-Roboters

Wenn Sie den Staubsauger-Roboter einschalten wollen, drücken und halten Sie die Taste . Es leuchtet die Kontrollleuchte der Einspeisung auf und der Staubsauger wechselt in den Bereitschaftsmodus. Durch das Drücken der Taste  des angehaltenen Staubsauger-Roboters schalten Sie das Gerät aus und Sie beenden die verlaufende Reinigung.

Anmerkung: Ein sich aufladender Staubsauger-Roboter kann nicht ausgeschaltet werden.

Start der Reinigung



Durch das Drücken der Taste  starten sie die Reinigung. Der Staubsauger-Roboter plant dann nach der generierten Raumkarte die Reinigungsstrecke und räumt die einzelnen Haushaltszonen schrittweise auf. Der Staubsauger saugt in jeder Zone den Fußboden entlang der Wände und nachfolgend räumt er mit den Bewegungen in der Form des Buchstabens S die übrige Fläche gründlich und effektiv auf.

Anmerkungen:

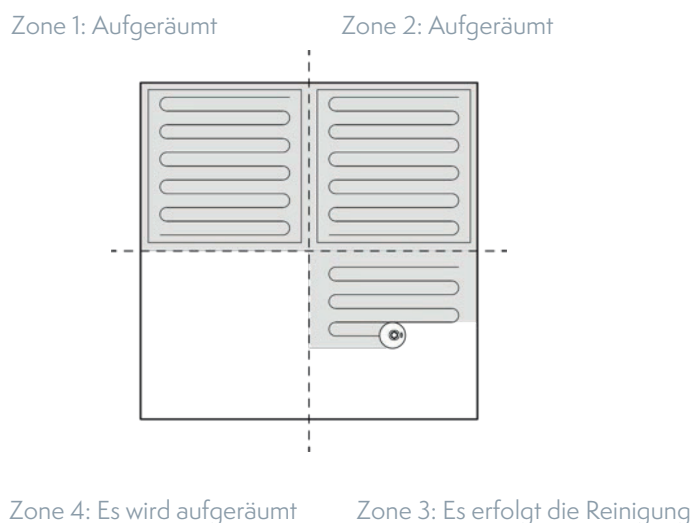
- Wenn die Batterie des Staubsauger-Roboters ausgeladen ist, kann der Staubsauger die Reinigung nicht aufnehmen. Deshalb lassen Sie den Staubsauger vor der Reinigung aufladen.
- Vor der Reinigung räumen Sie vom Fußboden alle Kabel (einschließlich des Speisekabels der Ladestation) ab. Anderenfalls kann der Staubsauger-Roboter die Kabel aufwickeln und so andere Stromgeräte von der Einspeisung abtrennen oder die Gegenstände oder Kabel beschädigen.
- Falls die zur Reinigung bestimmte Fläche kleiner als 2 m² ist, reinigt der Staubsauger diese Fläche zweimal (Ausgangseinstellung).
- Wenn die Batterie des Staubsauger-Roboters während der Reinigung beginnt sich auszuladen, kehrt der Staubsauger in die Ladestation automatisch zurück, damit er sich auflädt. Sobald die Batterie genügend aufgeladen ist, kehrt der Staubsauger automatisch auf die Stelle zurück, wo er die Reinigung unterbrochen hat, und er beendet sie (sichern Sie ab, dass die Funktion der Erneuerung der Reinigung erlaubt wird).



Anhalten der Reinigung

Wenn Sie während der Reinigung das Wasser in den Wasserbehälter nachfüllen müssen oder wenn Sie das Mopptuch waschen müssen, drücken Sie die Taste  wodurch Sie den Staubsauger-Roboter anhalten. Wenn Sie wollen, dass der Staubsauger das Aufräumen fortsetzt, drücken Sie die Taste , oder drücken Sie die Taste , wodurch Sie die verlaufende Reinigung beenden und den Staubsauger-Roboter in die Ladestation zurück senden.

Anmerkung:

Wenn der angehaltene Staubsauger-Roboter in die Ladestation zurückkehrt, damit er sich auflädt, wird die verlaufende Reinigung aufgehoben.

Übergang in den Schlafmodus

Nach dem Stillstand von 10 Minuten wechselt der Staubsauger-Roboter automatisch in den Schlafmodus (die Kontrollleuchte der Einspeisung blinkt regelmäßig). Wenn Sie den Staubsauger erneut erwecken wollen, drücken Sie eine beliebige Taste.

Anmerkungen:

- Der sich aufladende Staubsauger kann in den Schlafmodus nicht wechseln.
- Nach 12 Stunden im Schlafmodus wird der Staubsauger automatisch ausgeschaltet.

Laden Sie den Staubsauger auf.

Automatischer Modus: Nach der Beendigung der Reinigung kehrt der Staubsauger-Roboter in die Ladestation automatisch zurück, damit er sich auflädt.

Manueller Modus: Wenn Sie den angehaltenen Staubsauger-Roboter in die Ladestation zurücksenden wollen, drücken Sie die Taste .

Die Kontrollleuchte der Einspeisung des sich aufladenden Staubsaugers pulsiert langsam.

Anmerkung:

Wenn es den Staubsauger-Roboter nicht gelingt, die Ladestation zu finden, kehrt er in die Ausgangsposition automatisch zurück. In diesem Fall ist es nötig, den Staubsauger in die Ladestation manuell anzubringen.

Störung

Wenn der Staubsauger-Roboter während der Reinigung eine Störung aufzeichnet, beginnt die Kontrollleuchte der Einspeisung, schnell rot zu blinken, und Sie hören einen Sprachhinweis. Mehr Informationen über die Problemlösung finden Sie in der Sektion „Problemlösung“.

Anmerkungen:

- Wenn Sie innerhalb von 10 Minuten nach der Feststellung der Störung keine Aktion durchführen, wechselt der Staubsauger-Roboter automatisch in den Schlafmodus.
- Wenn der angehaltene Staubsauger-Roboter, der eine Störung festgestellt hat, in die Ladestation zurückkehrt, damit er sich auflädt, wird die verlaufende Reinigung aufgehoben.

Zurücksetzen der Einstellung des Wi-Fi-Netzes

Wenn sich Ihr Mobiltelefon infolge der Änderung des Routers oder des vergessenen Passworts an den Staubsauger-Roboter nicht anschließt, gehen Sie nach den Hinweisen für den Anschluss an das Wi-Fi-Netz vor und paaren Sie den Staubsauger mit dem Mobiltelefon erneut.

Anmerkung:

Wenn der Staubsauger-Roboter auf den Anschluss länger als 2 Minuten wartet, wird seine Funktion des Wi-Fi-Netzes automatisch ausgeschaltet. Wenn Sie den Staubsauger an das Mobiltelefon erneut anschließen wollen, machen Sie den Reset der Einstellung des Wi-Fi-Netzes.

PIN N GO (Reinigung vor Ort)

Mittels der mobilen App kann man den Zielpunkt auf der Raumkarte bestimmen. Der Staubsauger-Roboter plant nachfolgend automatisch die Strecke und verschiebt sich zum jeweiligen Punkt. Wenn Sie mittels der App den Zielpunkt des Staubsaugers bestimmen, der sich in dem Bereitschaftsmodus befindet oder der angehalten ist, räumt der Staubsauger den Raum um diesen Platz in der Größe von 1,6 m x 1,6 m auf. Nach der Beendigung der Reinigung kehrt der Staubsauger in die Ausgangsposition automatisch zurück.

Anmerkung:

Wenn Sie diesen Reinigungsmodus bei dem angehaltenen Staubsauger starten, beenden Sie die verlaufende Reinigung.

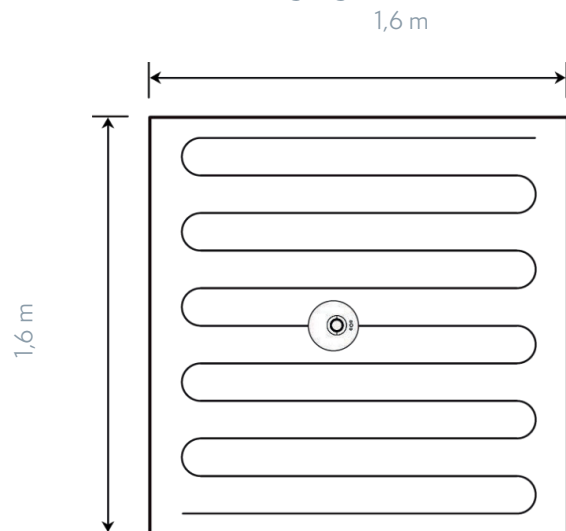

Einstellung einer ausgeschlossenen Zone oder einer virtuellen Wand

Mittels der mobilen App kann man eine ausgeschlossene Zone oder eine virtuelle Wand einstellen. Der Staubsauger-Roboter betritt nachfolgend während der Reinigung die ausgeschlossene Zone nicht / er überschreitet die Grenze nicht, welche die virtuelle Wand bestimmt.

Anmerkungen:

- Vor dem Gebrauch dieser Funktion ist es nötig, die Funktion der automatischen Speicherung der Raumkarte zu genehmigen.
- Diese Funktion wird nur zur Bestimmung der Reinigungszonen genutzt, es ist nicht möglich, sie zur Blockierung der gefährlichen Zonen zu benutzen.
- Wenn Sie den Staubsauger-Roboter versetzen oder wenn es zu einer grundsätzlichen Änderung in der Gestaltung des Haushaltes kommt, kann die Raumkarte die Gültigkeit verlieren und die Einstellung der virtuellen Wände oder der ausgeschlossenen Zonen wird verloren.

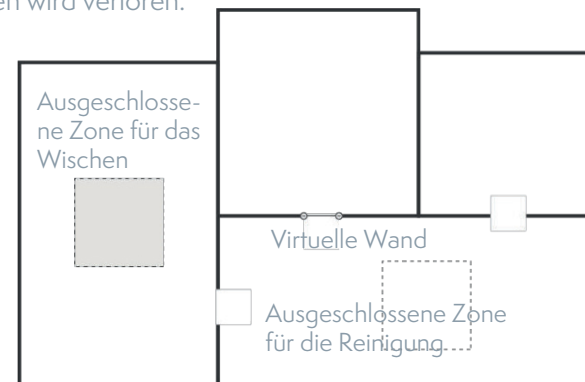

Aktualisierung der Raumkarte in der Realzeit	Einstellung der Lautstärke
Abbildung der Aufzeichnungen der Reinigung	Verwaltung der Raumkarte
Änderung der Stimme des Staubsauger-Roboters	Aktualisierung der Firmware
Anbringung des Staubsauger-Roboters	Abbildung des Zustands des Staubsauger-Roboters

Anmerkung:

Die Funktionen und die Details der App können sich infolge der ständigen Entwicklung und der Aktualisierungen mäßig unterscheiden. Maßgebend sind konkrete Funktionen und Details der aktuellen Version der App.

Reinigung der ausgewählten Zonen

Mittels der App kann man eine Zone oder mehrere Zonen auswählen, die Sie aufräumen wollen. Der Staubsauger-Roboter räumt nachfolgend einen Raum oder mehrere Räume auf, die Sie in der App ausgewählt haben.

Anmerkungen:

- Vor dem Gebrauch dieser Funktion ist es nötig, die Funktion der automatischen Speicherung der Raumkarte zu genehmigen, und der Staubsauger-Roboter muss ebenfalls eine generierte Raumkarte der Reinigung besitzen.
- Nach dem Start der Reinigung verschiebt sich der Staubsauger hinter die ausgewählte Zone. Beseitigen Sie vom Fußboden um die ausgewählte Zone herum alle eventuellen Hindernisse (mit der Ausnahme der Hindernisse, die zur Verhinderung der Bewegung des Staubsaugers dienen).

Geplante Reinigung

Mittels der mobilen App kann man die Zeit der geplanten Reinigung einstellen. In der jeweiligen Zeit startet der Staubsauger-Roboter automatisch die Reinigung und nach deren Beendigung kehrt er in die Ladestation zurück.

Reinigung einer bestimmten Zone

Mittels der App kann man eine Zone einstellen, die Sie aufräumen wollen. Der Staubsauger-Roboter räumt nachfolgend die Zone auf, die Sie in der App ausgewählt haben.

Anmerkung:

Nach dem Start der Reinigung verschiebt sich der Staubsauger hinter die konfigurierte Zone. Beseitigen Sie vom Fußboden um die konfigurierte Zone herum alle eventuellen Hindernisse (mit der Ausnahme der Hindernisse, die zur Verhinderung der Bewegung des Staubsaugers dienen).

Modus der Reinigung

In der App kann man den Spar-, üblichen und leistungsfähigen Modus auswählen. Der Ausgangsmodus ist der übliche Modus.

Modus Nicht stören

Während des Modus Nicht stören wird der Staubsauger-Roboter die Reinigung nicht automatisch fortsetzen oder die Sprachhinweise abspielen. Das Licht der Kontrollleuchte der Einspeisung wird abgeblendet sein. Mittels der App kann man den Modus Nicht stören ausschalten oder seinen Zeitabschnitt ändern.

Nutzung des Wasserbehälters

- Benutzen Sie die Wischfunktion nicht für die Reinigung der Teppiche.
- Nach dem Wischen des Fußbodens leeren Sie den Wasserbehälter aus und nehmen Sie das Mopptuch ab.

1. Füllen Sie den Behälter mit dem Wasser auf.

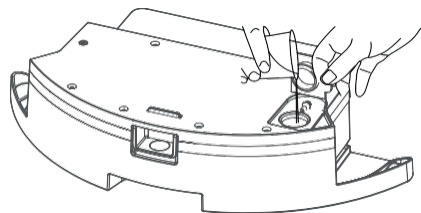

2. Installieren Sie das Mopptuch.

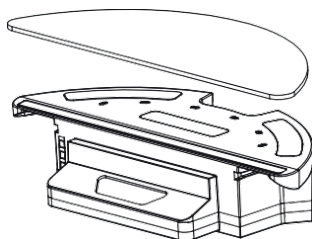

3. Installieren Sie die Baugruppe des Wasserbehälters und starten Sie das Wischen.

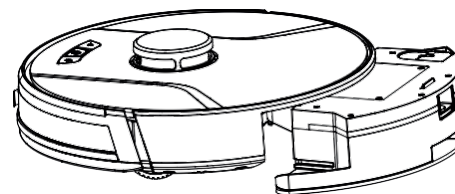

Wartung - Staubbehälter

Regelmäßige Wartung

Zur Erreichung der möglichst guten Ergebnisse reinigen Sie den Staubsauger-Roboter regelmäßig und führen Sie dessen Wartung nach den Hinweisen in der unten angegebenen Tabelle durch. Wählen Sie die Frequenz der Reinigung und der Wartung nach dem Gebrauch des Geräts aus.

Empfohlene Frequenz der Reinigung und der Wartung:

Teil der Haupteinheit	Frequenz der Reinigung	Frequenz des Austausches
Filter	Jede Woche	Alle 2 Monate
Rollenbürste	Jede Woche	Alle 6-12 Monate
Seitenbürste	Jeden Monat	Alle 3-6 Monate oder wenn sie sichtbar beschädigt ist
Abdeckung der Rollenbürste	Jeden Monat	Alle 3-6 Monate oder wenn die Dichtung der Abdeckung der Rollenbürste aus dem Silikongummi sichtbar beschädigt ist
Sensor	Jeden Monat	/
Ladeelektrode	Jeden Monat	/
Allrichtungsräder	Jeden Monat	/

1. Drücken Sie die Taste auf dem Staubbehälter und nehmen Sie sie heraus

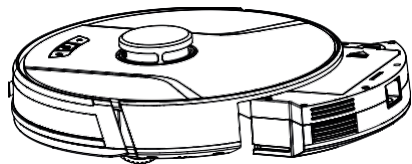

2. Öffnen Sie die Seitenabdeckung des Staubbehälters.

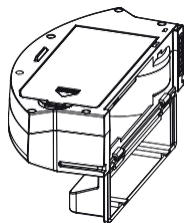

3. Leeren Sie den Staubbehälter aus.

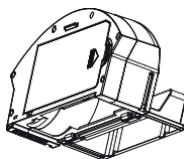

4. Öffnen Sie die Abdeckung des HEPA-Filters.

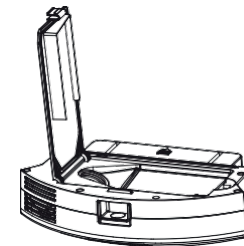

5. Nehmen Sie den HEPA-Filter und den Vorfilter heraus. Klopfen Sie auf den HEPA-Filter, damit Sie den Staub daraus beseitigen. Wir empfehlen nicht, den HEPA-Filter mit Wasser abzuspielen.

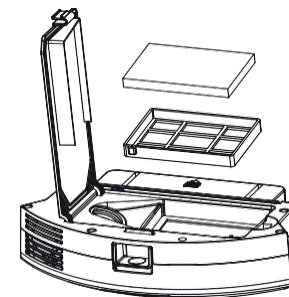

6. Waschen Sie den Vorfilter.

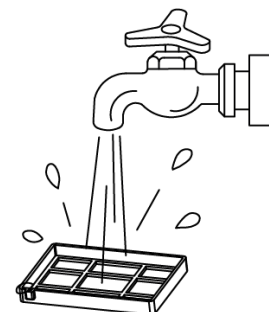

7. Wischen Sie den Staubbehälter mit dem Tuch ab. Spülen Sie den Staubbehälter mit dem Wasser nicht ab.

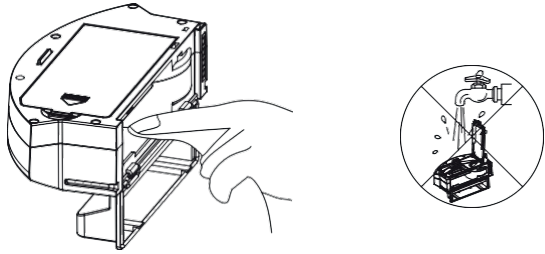

8. Lassen Sie den Staubkasten und die Filterkomponenten vollständig trocknen und halten Sie sie trocken, Sie verlängern so ihre Lebensdauer.
Anmerkung: Wir empfehlen, den Vorfilter alle 15-30 Tage zu waschen.
Die maximale Lebensdauer eines HEPA-Filters beträgt 3 Monate.

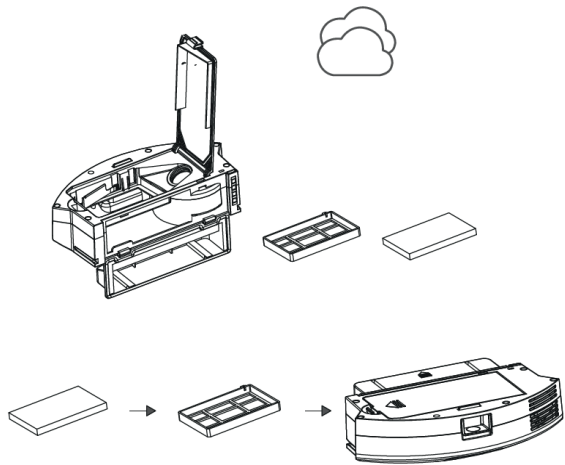

A. Installieren Sie den Vorfilter und den HEPA-Filter in den Staubbehälter zurück.

Anmerkung:

1. Vergewissern Sie sich vor der Installation der Filter, dass der Vorfilter und der HEPA-Filter trocken sind.
 2. Setzen Sie den Vorfilter und den HEPA-Filter dem direkten Sonnenlicht nicht aus.
- B. Schließen Sie die Abdeckung des Staubbehälters und installieren Sie den Behälter in die Haupteinheit zurück.

Anmerkung: Spülen Sie den Staubbehälter mit dem Wasser nicht ab.

Wartung - Wasserbehälter und Mopptuch

1. Nehmen Sie die Baugruppe des Wasserbehälters heraus.

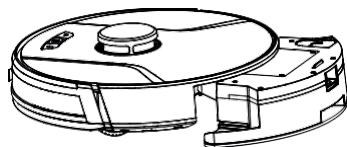

2. Nehmen Sie das Mopptuch ab.

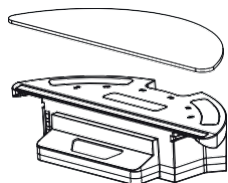

3. Leeren Sie den Wasserbehälter aus.

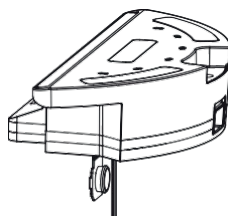

4. Bereinigen Sie das Mopptuch.



5. Lassen Sie das Mopptuch trocknen.

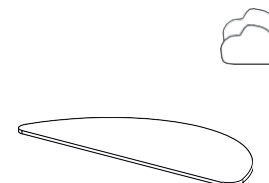

6. Wischen Sie den Wasserbehälter trocken ab oder lassen Sie ihn trocknen.

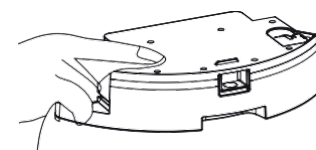

Wartung - Rollen- und Seitenbürste

1. Öffnen Sie die Abdeckung der Rollenbürste.

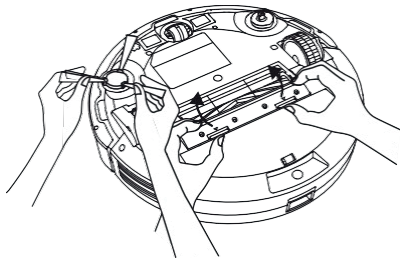

2. Nehmen Sie die Welle der Rollenbürste heraus.

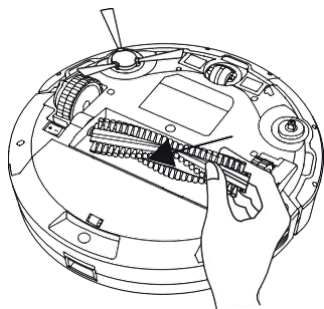

3. Bereinigen Sie die Bürste von den aufgewickelten Haaren mittels eines Werkzeugs.

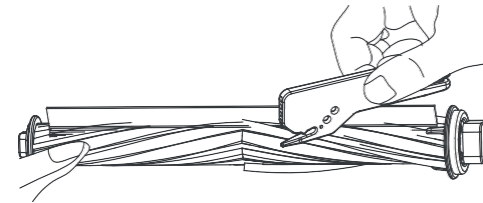

4. Bereinigen Sie die Seitenbürsten.

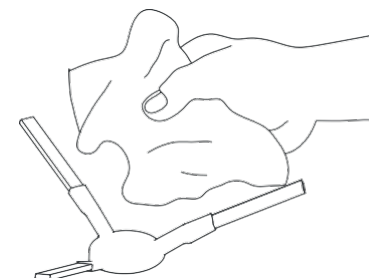

Wartung - Ladeelektrode, Sensor gegen Absturz, Antriebsrad und Allrichtungsrads

1. Bereinigen Sie die Ladeelektrode.

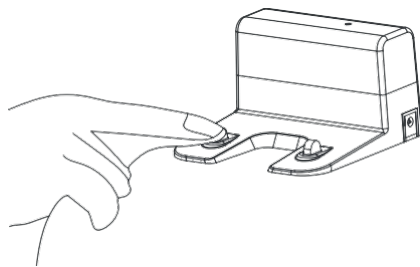

3. Bereinigen Sie den Sensor gegen Absturz.

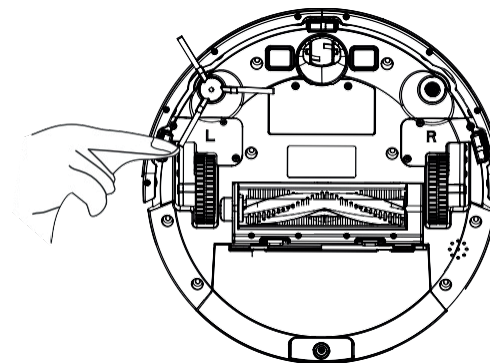

2. Bereinigen Sie das Antriebs- und Allrichtungsrads.

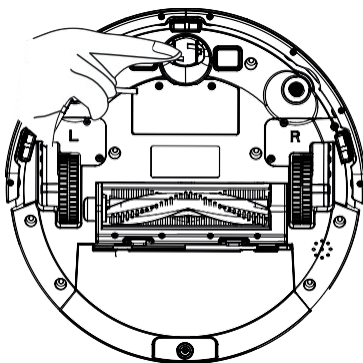

Problemlösung

Wenn der Staubsauger-Roboter während der Reinigung eine Störung aufzeichnet, beginnt die Kontrollleuchte der Einspeisung, schnell rot zu blinken, und Sie hören einen Sprachhinweis. In diesem Fall gehen Sie nach den Hinweisen in der unten angegebenen Tabelle vor und beseitigen Sie das Problem.

Fehler	Lösung
Fehler 1: Der Laserkopf ist blockiert oder verklemmt, überprüfen Sie ihn.	Der Laserfersensor ist blockiert oder infolge der Verwicklung eines fremden Gegenstandes verklemmt. Beseitigen Sie das Hindernis oder den fremden Gegenstand. Wenn es nicht möglich ist, das Hindernis oder den fremden Gegenstand zu beseitigen, übertragen Sie die Haupteinheit auf eine andere Stelle und starten Sie sie.
Fehler 2: Der Antikollisionssensor hat sich verklemmt, überprüfen Sie ihn.	Der Stoßpuffer hat sich verklemmt. Klopfen Sie auf den Stoßpuffer und beseitigen Sie den fremden Gegenstand. Wenn in dem Stoßpuffer kein fremder Gegenstand ist, übertragen Sie die Haupteinheit auf eine andere Stelle und starten Sie sie.
Fehler 3: Gerade das Rad ist über dem Niveau des Fußbodens, übertragen Sie die Haupteinheit auf eine andere Stelle und starten Sie sie erneut.	Das Rad ist über dem Niveau des Fußbodens. Übertragen Sie die Haupteinheit auf eine andere Stelle und starten Sie sie.
Fehler 4: Der Sensor gegen Absturz ist blockiert, überprüfen Sie ihn und bereinigen Sie ihn.	Die Haupteinheit ist über dem Niveau des Fußbodens. Übertragen Sie die Haupteinheit auf eine andere Stelle und starten Sie sie. Dieser Fehler kann ebenfalls auf den verschmutzten Sensor gegen Absturz aufmerksam machen. Wischen Sie den Sensor gegen Absturz ab.
Fehler 5: An der Seitenbürste sind aufgewickelte Schmutzigkeiten, bereinigen Sie sie.	In den Seitenbürsten konnten fremde Gegenstände stecken bleiben. Zerlegen Sie und bereinigen Sie die Seitenbürsten.
Fehler 6: An dem rechten/linken Rad sind aufgewickelte Schmutzigkeiten, bereinigen Sie sie.	Um das Rad herum können aufgewickelte fremde Gegenstände sein. Bereinigen Sie das Rad und starten Sie die Haupteinheit erneut.
Fehler 7: Der Staubsauger-Roboter blieb stecken, übertragen Sie ihn auf eine andere Stelle.	Die Haupteinheit konnten stecken bleiben. Beseitigen Sie die Hindernisse aus der Umgebung der Haupteinheit.
Fehler 8: Schwache Batterie, laden Sie den Staubsauger-Roboter auf.	Schwache Batterie. Laden Sie den Staubsauger vor der Nutzung auf.
Fehler 9: Problem mit der Aufladung, überprüfen Sie das Laden.	Die Temperatur der Batterie ist zu hoch oder zu niedrig. Warten Sie, bis die Temperatur der Batterie auf den Normalwert zurückkehrt, und starten Sie den Staubsauger-Roboter erneut.
Fehler 10: Der Sensor der Wände ist blockiert, überprüfen Sie ihn.	Der Sensor der Wände ist mit dem Staub abgedeckt. Wischen Sie den Sensor der Wände ab.
Fehler 11: Unebener Fußboden, übertragen Sie die Haupteinheit auf eine andere Stelle und starten Sie sie erneut.	Die Haupteinheit war beim Starten geneigt. Legen Sie die Haupteinheit auf den ebenen Fußboden und starten Sie sie erneut.
Fehler 12: Die obere Abdeckung des Lasers ist blockiert oder verklemmt, überprüfen Sie sie.	Der Laserdrucksensor des Drucks ist gedrückt oder blockiert. Übertragen Sie den Staubsauger-Roboter auf eine andere Stelle und starten Sie ihn erneut.

Problemlösung

Fehler	Lösung
Es ist nicht möglich, den Staubsauger-Roboter einzuschalten.	Schwache Batterie. Laden Sie den Staubsauger-Roboter auf und starten Sie ihn nachfolgend. Die Temperatur der Batterie ist zu hoch oder zu niedrig. Benutzen Sie den Staubsauger-Roboter im Umfeld mit der Temperatur zwischen 0 °C bis 40 °C.
Es ist nicht möglich, das Gerät aufzuladen.	Die Ladestation ist an die Einspeisung nicht angeschlossen. Vergewissern Sie sich, dass die beiden Enden des Speisekabels der Ladestation ordentlich angeschlossen sind. Schlechter Kontakt zwischen der Ladestation und der Haupteinheit. Bereinigen Sie die Metallteile der Ladestation und den Ladekontakt der Haupteinheit. Überprüfen Sie, ob die Kontrollleuchte der Ladestation leuchtet.
Langsames Aufladen	Beim Gebrauch im Umfeld mit der hohen oder niedrigen Temperatur setzt die Haupteinheit automatisch die Ladegeschwindigkeit herab, damit die Lebensdauer der Batterie verlängert wird. Der Bereich des Ladekontakts kann verschmutzt sein. Bereinigen Sie diesen Bereich mit einem trockenen Tuch.
Der Staubsauger-Roboter ist in die Ladestation nicht zurückgekehrt.	Um die Ladestation herum gibt es zu viele Hindernisse. Bringen Sie die Ladestation in einen mehr freien Raum an.
Außergewöhnliches Verhalten	Schalten Sie den Staubsauger-Roboter aus und nachfolgend ein.
Der Staubsauger-Roboter gibt während der Reinigung den außergewöhnlichen Lärm.	In der Rollenbürste, in den Seitenbürsten oder im Hauptrad konnten fremde Gegenstände stecken bleiben. Schalten Sie den Staubsauger-Roboter aus und bereinigen Sie ihn. Das Allrichtungsrads ist mit dem Staub umhüllt oder es sind darauf Schmutzigkeiten aufgewickelt. Nehmen Sie das Rad mit Hilfe des Schraubenziehers heraus und spülen Sie es ab.
Die Reinigungsleistung des Staubsauger-Roboters ist herabgesetzt / der Staubsauger lässt den Schmutz hinter sich.	Der Staubbehälter ist voll. Leeren Sie den Staubbehälter aus und bereinigen Sie ihn. Blockierter Filter. Reinigen Sie den Filter. Um die Rollenbürste herum sind aufgewickelte fremde Gegenstände. Bereinigen Sie die Rollenbürste.
Es ist nicht möglich, den Staubsauger-Roboter an das Wi-Fi-Netz anzuschließen.	Die Funktion des Wi-Fi-Netzes des Staubsauger-Roboters ist nicht eingeschaltet. Machen Sie den Reset des Anschlusses an das Wi-Fi-Netz und versuchen Sie es noch einmal. Schlechte Qualität des Signals des Wi-Fi-Netzes. Bringen Sie die Einheit in den Bereich mit dem guten Signal des Wi-Fi-Netzes an. Nicht standardmäßiger Anschluss an das Wi-Fi-Netz: Machen Sie den Reset der Einstellung des Wi-Fi-Netzes, laden Sie die neueste Version der mobilen App herunter und versuchen Sie, sich erneut anzuschließen. Plötzlicher Unterbrechung des Anschlusses an das Wi-Fi-Netz. Unrichtige Einstellung des Routers. Wenden Sie sich an den Kundenservice.
Es ist nicht möglich, die geplante Reinigung durchzuführen.	Schwache Batterie. Die geplante Reinigung wird nur dann gestartet, wenn die Batterie mindestens auf 20 % aufgeladen ist.

Verbraucht der Staubsauger-Roboter die Energie, wenn er in der Ladestation gelassen ist?	Wenn der Staubsauger in der Ladestation immer gelassen ist, verbraucht er nur eine sehr kleine Menge Energie. Er hilft so die möglichst gute Leistung der Batterie erhalten.
Ist es vor den ersten drei Nutzungen nötig, den Staubsauger-Roboter für die Dauer von 16 Stunden aufladen zu lassen?	Die Lithium-Batterie hat keinen Speichereffekt. Sobald sie voll aufgeladen ist, ist es möglich, sie zu nutzen. Es ist nicht nötig, 16 Stunden zu warten.
Das Moppmodul gibt kein Wasser aus oder es gibt nur eine sehr kleine Menge Wasser aus.	Überprüfen Sie, ob es das Wasser im Wasserbehälter gibt. Stellen Sie mittels der App die Wasserausgabe auf den Maximalwert ein. Installieren Sie das Mopptuch und den Halter nach den angegebenen Weisungen.
Schwache Batterie während der Reinigung. Der Staubsauger-Roboter setzt danach, als er in die Ladestation zurückgekehrt ist, die Reinigung nicht fort.	Überprüfen Sie, ob sich der Staubsauger-Roboter in dem Modus Nicht stören nicht befindet. Wenn sich der Staubsauger-Roboter in dem Modus Nicht stören befindet, wird er die Reinigung nicht fortsetzen. Wenn der Staubsauger-Roboter in die Ladestation manuell angebracht wurde, wird er die Reinigung nicht fortsetzen.
Der Staubsauger-Roboter kann in die Ladestation nach der Beendigung der Reinigung vor Ort (PIN IN GO) oder danach, als die Ladestation versetzt wurde, nicht zurückkehren.	Der Staubsauger-Roboter generiert nach der Beendigung der Reinigung vor Ort oder danach, als die Ladestation versetzt wurde, die Raumkarte des Haushalts erneut. Wenn sich der Staubsauger-Roboter von der Ladestation zu weit befindet, ist es möglich, dass er darin nicht automatisch zurückkehren kann. In diesem Fall bringen Sie ihn in die Ladestation manuell an.
Der Staubsauger-Roboter hat während der Reinigung einige Stellen ausgelassen.	Der Sensor der Wände oder der Sensor gegen Absturz können verschmutzt sein. Wischen Sie die Sensoren mit einem weichen trockenen Tuch ab.

Product Specifications

Kategorie	Parameter	Spezifikation
Kategorie	Durchmesser	330 mm
	Höhe	96 mm
Konstruktion	Nettogewicht	2,7 kg
	Spannung	14,4 V
Batterie	Batterie	Wiederaufladbare Lithium-Batterie 2600 mAh
	Volumen des Staubbehälters	600 ml
Parameter der Reinigung	Typ der Aufladung	Automatische oder manuelle Aufladung
	Ladedauer	Ca. 270 Minuten
	Reinigungsdauer	Ca. 100 Minuten
	Nennleistung (W)	28
Haupteinheit		

Aufgrund der kontinuierlichen Produktentwicklung können die technischen Daten vom tatsächlichen Produkt abweichen. Unser Unternehmen behält sich das Recht vor, das Produkt zu aktualisieren.

INFORMATIONEN ÜBER DIE ENTSORGUNG UND WIEDERVERWERTUNG

Dieses Produkt ist mit einem Symbol für die getrennte Sammlung gekennzeichnet. Das Produkt muss im Einklang mit den Vorschriften für die Entsorgung von elektrischen und elektronischen Geräten (Richtlinie 2012/19/EU über elektrische und elektronische Geräteabfälle) entsorgt werden. Eine Entsorgung über den normalen Hausmüll ist unzulässig. Alle elektrischen und elektronischen Produkte müssen im Einklang mit allen örtlichen und europäischen Vorschriften an dafür vorgesehenen Sammelstellen, die über eine entsprechende Genehmigung und Zertifizierung gemäß den örtlichen und legislativen Vorschriften verfügen entsorgt werden. Die richtige Entsorgung und Wiederverwertung hilft dabei die Auswirkungen auf die Umwelt und die menschliche Gesundheit zu minimieren. Weitere Informationen zur Entsorgung erhalten Sie von Ihrem Verkäufer, der autorisierten Servicestelle oder bei den örtlichen Ämtern.

EU-KONFORMITÄTSERKLÄRUNG

Hiermit erklärt Tesla Global Limited, dass der Funkanlagentyp TSL-VC-AI200 der Richtlinie 2014/53/EU entspricht. Der vollständige Text der EU-Konformitätserklärung ist unter der folgenden Internetadresse verfügbar: tsl.sh/doc

Konnektivität: WIFI 802.15.4

Frequenzband: 2.400 - 2.480 GHz

Max. Sendeleistung. (EIRP): < 20 dBm



Produzent

Tesla Global Limited
Far East Consortium Building,
121 Des Voeux Road Central
Hong Kong
www.teslasmart.com



TESLA SMART ROBOT VACUUM LASER AI200

UŽIVATELSKÁ PŘÍRUČKA

EN

DE

CZ

SK

PL

HU

SL

Bezpečnostní pokyny

Před použitím tohoto produktu si přečtěte následující bezpečnostní pokyny a dodržujte všechna obvyklá bezpečnostní opatření. Pozorně si přečtěte tuto uživatelskou příručku a uschovejte ji pro budoucí použití. Nedodržení pokynů této uživatelské příručky může vést k poškození produktu.

Upozornění

1. Tento produkt smí rozebírat pouze autorizovaní technici. Uživatelé by se neměli pokoušeli produkt sami rozebírat.
2. Používejte pouze napájecí adaptér dodaný výrobcem tohoto produktu. Jiné adaptéry mohou produkt poškodit.
3. Nedotýkejte se kabelů, zásuvek nebo napájecího adaptéru mokřima rukama.
4. Dbejte na to, aby se do hnacího kolečka produktu nenamotaly záclony nebo nepřiskříply části těla.
5. Uchovávejte produkt mimo dosah cigaret, zapalovačů a jiných zdrojů otevřeného ohně.
6. Po nabíjení produkt vyčistěte.
7. Kabel neohýbejte a na spotřebič neumisťujte těžké nebo ostré předměty.
8. Tento produkt je určen pro vnitřní použití. Nepoužívejte jej venku.
9. Nesedejte si na produkt.
10. Nepoužívejte produkt ve vlhkém prostředí, jako je např. koupelna.
11. Před použitím produktu ze země odstraňte křehké předměty (sklenice, lampy atd.) a předměty, které se mohou namotat kolem bočního kartáče a sacího otvoru (např. kabely, papíry, záclony atd.).
12. Neumisťujte produkt na místo, ze kterého by mohl snadno spadnout (např. na stoly a židle).
13. Před použitím zkontrolujte, zda je napájecí adaptér řádně připojen k zásuvce, v opačném případě by mohlo dojít k poškození baterie.
14. Upozorněte ostatní členy domácnosti, že produkt pracuje, aby o něj nešťastnou náhodou nezakopli.
15. Pokud je zásobník na prach plný, před dalším použitím produktu jej vyprázdněte.
16. Provozní teplota baterie je od 0 °C do 40 °C.
17. Nepoužívejte produkt v prostředí s vysokými teplotami.
18. Před likvidací produktu vyjměte baterii.
19. Před vyjmutím baterie se ujistěte, že je produkt odpojen od zdroje napájení.
20. Použité baterie řádně zrecyklujte.

Varování

1. Používejte pouze originální dobíjecí baterie a nabíjecí stanici dodané výrobcem. Nepoužívejte nenabíjecí baterie. Specifikace baterie naleznete v sekci „Specifikace produktu“.
2. Nepoužívejte produkt v prostředí, kde se nachází zdroj otevřeného ohně nebo křehké předměty.
3. Nepoužívejte produkt v prostředí s extrémně vysokými (nad 40 °C) nebo extrémně nízkými (pod 0 °C) teplotami.
4. Vlasy, oblečení, prsty a všechny další části těla udržujte z dosahu otvorů a pohyblivých částí robotického vysavače.
5. Nepoužívejte produkt na mokré podlaze nebo na podlaze, na které je rozlité velké množství vody.
6. Nepoužívejte produkt k vysávání předmětů, které by jej mohly blokovat, jako jsou kamínky a odpadový papír.
7. Nepoužívejte produkt k vysávání hořlavých materiálů, jako je benzín nebo inkousty tiskáren a kopírek. Nepoužívejte produkt k úklidu prostoru, kde se nachází hořlavé materiály.
8. Nepoužívejte produkt k vysávání hořících předmětů, jako jsou cigarety, zápalky, popel atd., které by mohly způsobit vznik požáru.
9. Nevkládejte žádné předměty do sacího otvoru. Nepoužívejte produkt, pokud je sací otvor zablokovaný. Ze sacího otvoru odstraňte prach, vatu a vlasy, zajistíte tak plynulou cirkulaci vzduchu sacím otvorem.
10. S napájecím kabelem manipulujte opatrně, abyste jej nepoškodili. Nepoužívejte napájecí kabel k tahání produktu nebo nabíjecí stanice, nenoste produkt za napájecí kabel, nepřivírejte napájecí kabel do dveří a nevedte jej kolem ostrých hran a rohů. Zamezte, aby produkt přešel přes napájecí adaptér. Udržujte napájecí adaptér mimo dosah zdrojů tepla.
11. Nepoužívejte nabíjecí stanici, pokud je poškozená.
12. Nevhazujte produkt do ohně, i kdyby byl vážně poškozený, jelikož baterie produktu může vybuchnout.

Laserový dálkový senzor je v souladu s požadavky normy IEC 60825-1:2014 pro laserová zařízení třídy 1 a nevyzařuje nebezpečné laserové záření.

Obsah

Bezpečnostní pokyny	59
Produkt a jeho příslušenství	61
Složení produktu	62
Instalace	63
Popis ikonek a tlačítek aplikace	65
Zásobník na prach, nádržka na vodu a sestava mopovacího hadříku	67
Příprava	68
Nabíjení hlavní jednotky	69
Použití produktu / Spuštění úklidu	70
Pokyny k použití	71
Použití nádržky na vodu	75
Údržba - Zásobník na prach	76
Údržba - Nádržka na vodu a mopovací hadřík	79
Údržba - Válečkový a boční kartáč	80
Údržba - Nabíjecí elektroda, senzor proti pádu, hnací kolečko a všesměrové kolečko	81
Řešení problémů	82
Specifikace produktu	85

Produkt a jeho příslušenství



Hlavní jednotka

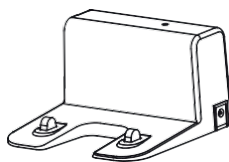

Nabíjecí stanice

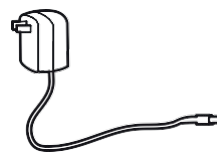

Napájecí adaptér



Čistící kartáček

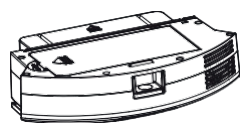

Zásobník na prach

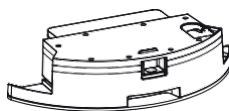

Nádržka na vodu



Uživatelská příručka

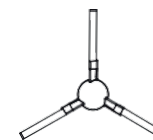

Boční kartáč (1 sady)

Složení produktu

Přední pohled

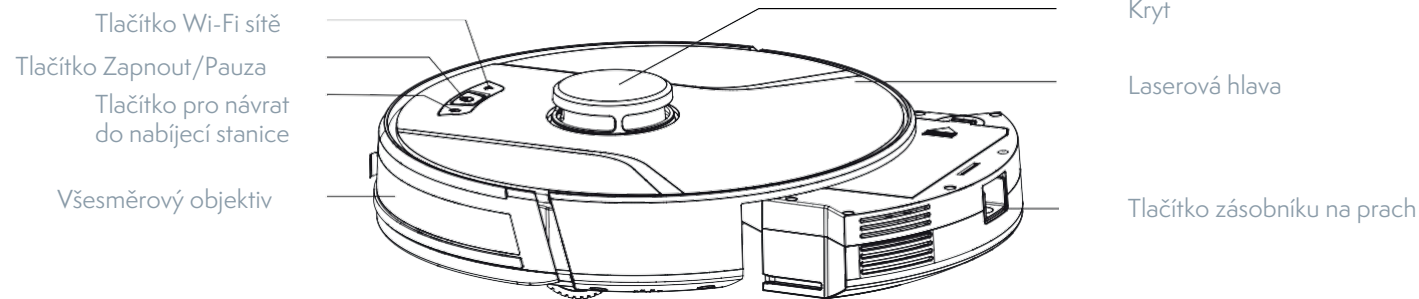

Zadní pohled

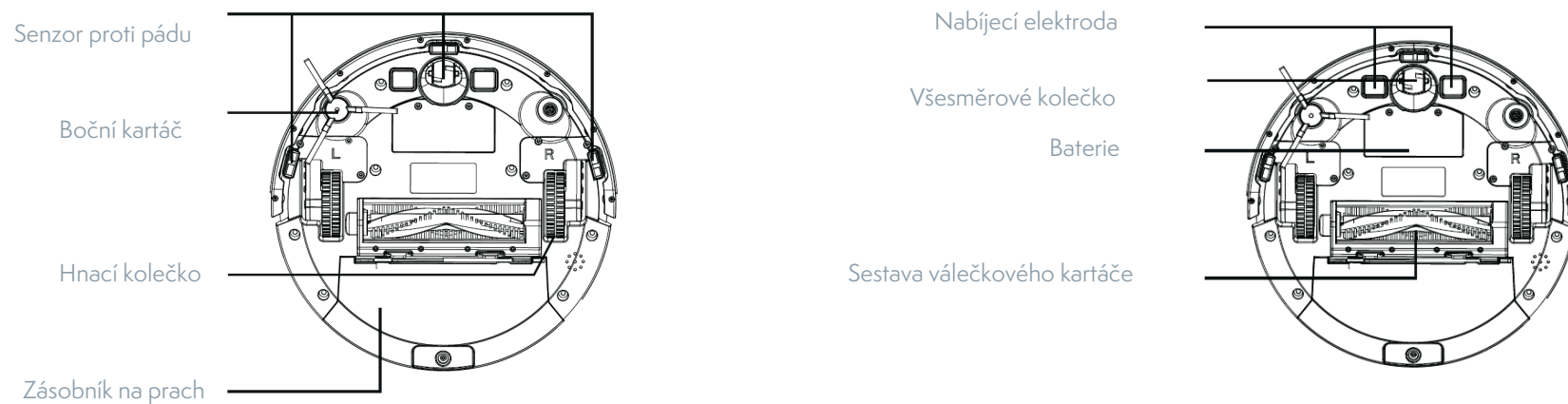

Instalace

Poznámky

1. Před spuštěním robotického vysavače odstraňte kabely a drobné předměty roztroušené po zemi a nestabilní, křehké, cenné a potenciálně nebezpečné předměty. Zabraňte, aby se vysavač zamotal, zasekl, něco za sebou táhl nebo něco převrhl, v opačném případě může dojít ke zranění osob nebo poškození majetku.

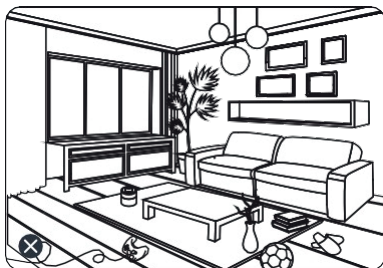

2. Nepoužívejte produkt ve vlhkém prostředí, v opačném případě může dojít k poškození ventilátoru a následnému snížení výkonu robotického vysavače.

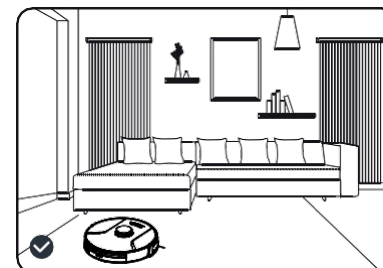
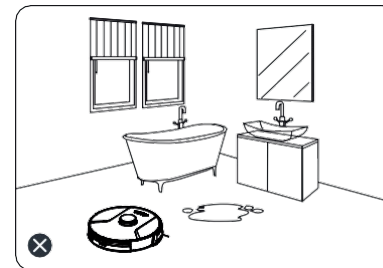

Instalace

1. Stáhněte si aplikaci TESLA Smart z App Store, zaregistrujte se a přihlaste se. Ujistěte se, že Wi-Fi síť, ke které se chcete připojit, je 2,4GHz.

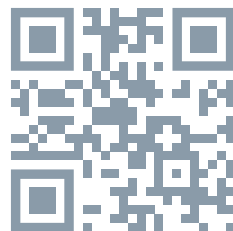

2. Chcete-li přidat váš robotický vysavač, klikněte na „+“ v pravém horním rohu.

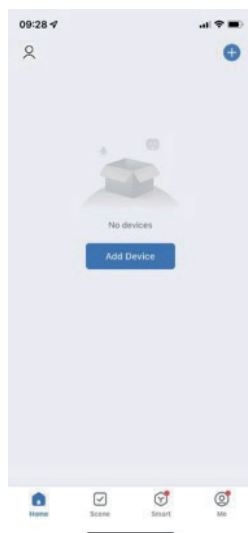

3. Zařízení podporuje režim AP:

- Ve sloupečku Small Home Appliance vyberte „Robot Vacuum (Wi-Fi)“ („Robotický vysavač (Wi-Fi)“).
- Ujistěte se, že máte k dispozici 2,4GHz Wi-Fi síť a zadejte správné heslo.
- Stiskněte a na 3 sekundy podržte tlačítko Wi-Fi síť na robotickém vysavači, dokud nezačne blikat. V rozhraní aplikace zaškrtněte „Confirm the indicator is flashing rapidly“ („Potvrzují, že kontrolka rychle bliká“), klikněte na „Next“ („Další“) a ve vyskakovacím okénku zvolte režim AP.
- Vyhledejte v seznamu dostupných Wi-Fi sítí nezaheslovaný hotspot s názvem SmartLife-XXXX, klikněte na něj a vyčkejte na připojení. Po úspěšném připojení k hotspotu se vraťte zpět do aplikace TESLA Smart, aplikace automaticky přejde do rozhraní pro připojení robotického vysavače. Počkejte na připojení a po dokončení připojení můžete robotický vysavač začít ovládat pomocí aplikace.

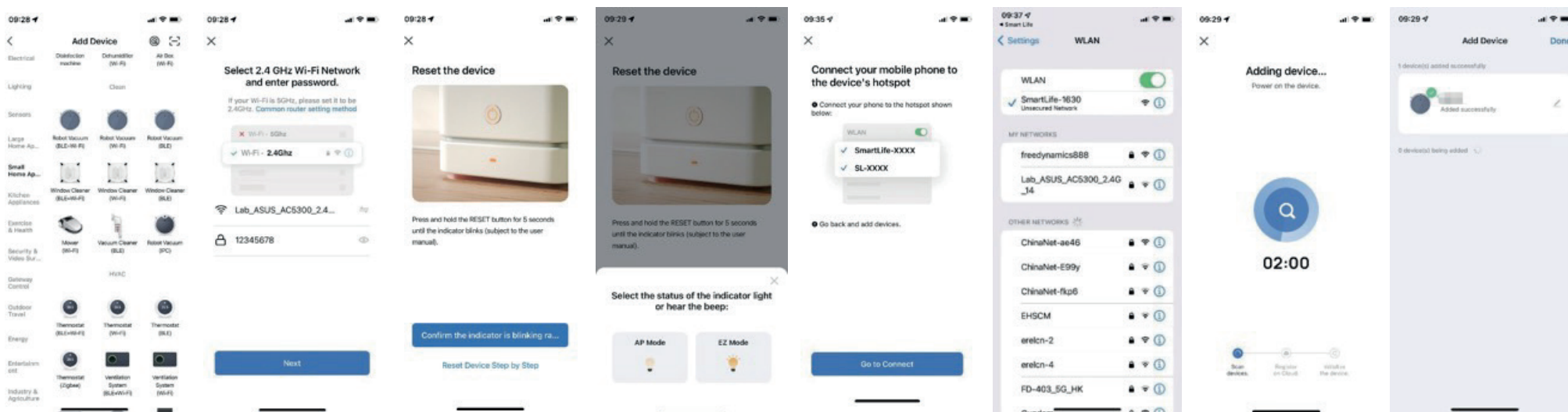

Instalace

Stáhněte si aplikaci Tesla Smart, klikněte na symbol „+“, přidejte domácí spotřebič a vyberte 2,4GHz Wi-Fi síť. Zadejte název a heslo Wi-Fi sítě, klikněte na „Next“ („Další“) a připojte vysavač k Wi-Fi síti. Wi-Fi síť můžete nakonfigurovat jedním z následujících způsobů:







1. Rychlé připojení k Wi-Fi síti: Stiskněte a po dobu 3 sekund podržte tlačítko Wi-Fi sítě. Přístroj zapípá, přejde do režimu EZ a kontrolka Wi-Fi sítě začne rychle blikat. Následně můžete přístroj přidat a spárovat jej s aplikací.

Jakmile se zobrazí zpráva o úspěšném připojení, můžete přístroj ovládat prostřednictvím aplikace.

2. Párování pomocí hotspotu: Stiskněte a po dobu 6 sekund podržte tlačítko Wi-Fi sítě. Přístroj každé 3 sekundy zapípá. Poté, co přístroj dvakrát zapípá, přejde do režimu AP a kontrolka Wi-Fi sítě začne pomalu blikat. Režim párování v aplikaci je nyní nutné přepnout z režimu EZ do režimu AP. Následně můžete zadat název a heslo Wi-Fi sítě a kliknout na „Go to Connect“ („Přejít k připojení“). Vyberte hotspot SmartLife-XXXX bez hesla. Tento hotspot se vytvoří po připojení přístroje k vaší Wi-Fi síti. Po připojení přístroje k hotspotu se vraťte do aplikace Tesla Smart. Aplikace vás automaticky přesměruje na obrazovku se zprávou „Connect your mobile phone to the device’s hotspot“ („Připojit mobilní telefon k hotspotu zařízení“). Jakmile se zobrazí zpráva o úspěšném připojení, můžete přístroj ovládat prostřednictvím aplikace.

Popis ikonek a tlačítek aplikace

Ikonky a popisy

	Úklid celé domácnosti: Robotický vysavač pomocí senzorů naskenuje a následně vygeneruje mapu celé domácnosti a automaticky naplánuje optimální trasu úklidu.
	Úklid určité zóny: Můžete nastavit zónu úklidu určitého místa na mapě aplikace. Robotický vysavač se následně automaticky přesune na dané místo a uklidí jí.
	PIN N GO (Úklid na místě): Můžete určit konkrétní místo na mapě aplikace. Robotický vysavač se následně přesune na určené místo a kolem tohoto místa uklidí prostor o velikosti 1,6 x 1,6 m. Klepnutím nebo přetažením na mapě nastavíte cílový bod.
	Úklid vybraných zón: Poté, co vysavač vygeneruje mapu celé domácnosti, můžete v aplikaci vybrat jednu nebo více zón, které si přejete uklidit.
	Nastavte vyloučenou zónu úklidu.
	Návrat do nabíjecí stanice: Pokud tato ikonka svítí, robotický vysavač se automaticky vrátí do nabíjecí stanice, aby se nabil. Pokud tato ikonka bliká, robotický vysavač přeruší návrat do nabíjecí stanice.
	Režim plánovaného úklidu: Prostřednictvím aplikace můžete naplánovat úklid kdykoli během dne až na 7 dní dopředu.

Tlačítko	Popis	Ovládací tlačítka	Popis funkcí
	Tlačítko napájení	Stisknutím tohoto tlačítka přístroj zapnete.	Stisknutím a podržením tohoto tlačítka po dobu 3 sekund přístroj zapnete.
		Stisknutím a podržením tohoto tlačítka přístroj vypnete.	Stisknutím a podržením tohoto tlačítka po dobu 3 sekund přístroj vypnete.
		Stisknutím tohoto tlačítka naplánujete trasu úklidu.	Stiskněte tlačítko
		Stisknutím tohoto tlačítka přístroj pozastavíte.	Stiskněte tlačítko
	Tlačítko pro návrat do nabíjecí stanice	Stisknutím tohoto tlačítka pošlete robotický vysavač zpět do nabíjecí stanice.	Stiskněte tlačítko
		Stisknutím tohoto tlačítka během návratu robotického vysavače do nabíjecí stanice jej pozastavíte.	Stiskněte tlačítko
	Tlačítko Wi-Fi sítě	Rychlé připojení k Wi-Fi síti (režim EZ)	Stiskněte a po dobu 3 sekund podržte toto tlačítko.
		Párování pomocí hotspotu (režim AP)	Stiskněte a po dobu 6 sekund podržte toto tlačítko.

Zásobník na prach, nádržka na vodu a sestava mopovacího hadříku

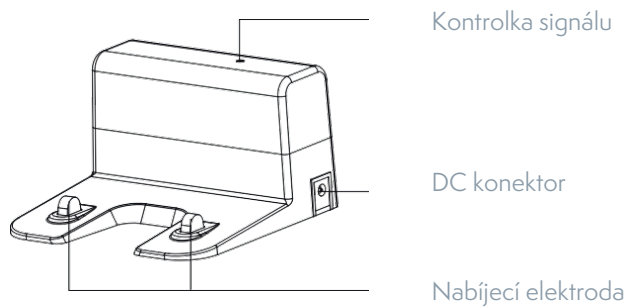
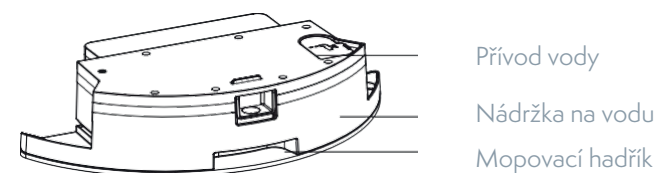
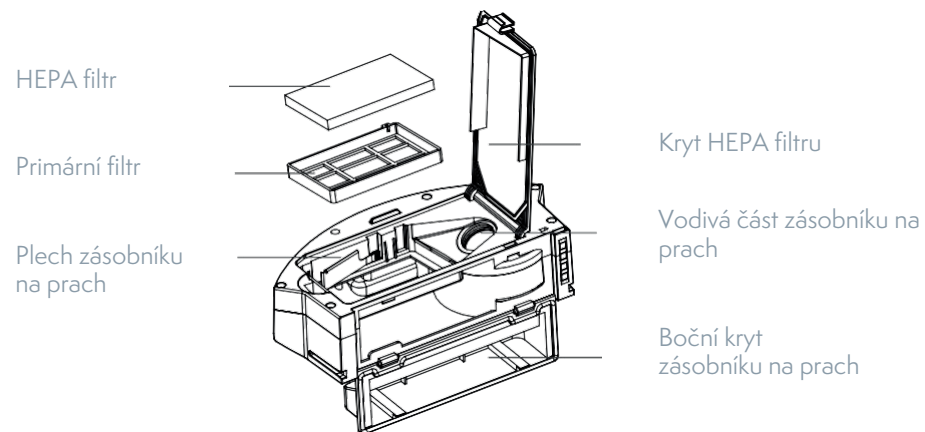

Příprava

Odstraňte ochranný pásek

Před použitím hlavní jednotky z ní odstraňte ochranný pásek.

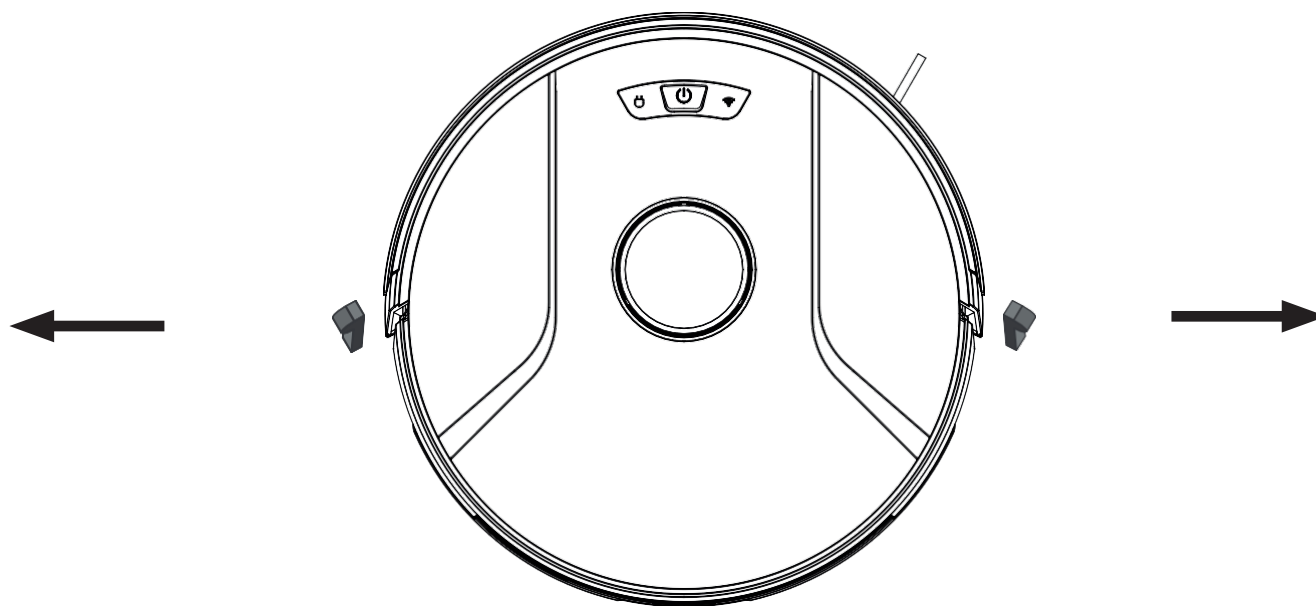

Nabíjení hlavní jednotky

1. Umístěte nabíjecí stanici na rovnou zem ke zdi. Do prostoru o velikosti 0,5 m po stranách a 1,5 m před nabíjecí stanicí neumísťujte žádné předměty.

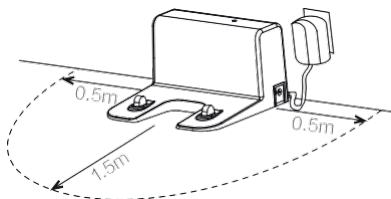

2. Připojte nabíjecí stanici ke zdroji napájení.
3. Nainstalujte levý a pravý boční kartáč.

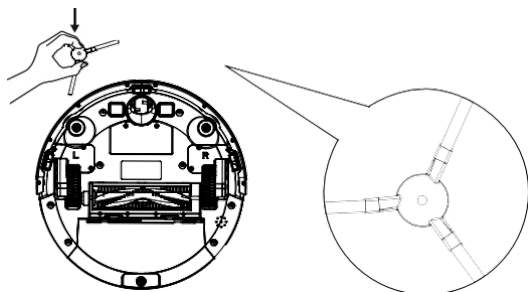

4. Umístěte hlavní jednotku do nabíjecí stanice a nechte ji nabít.
Kontrolka během nabíjení bliká.
Jakmile je nabíjení dokončeno, kontrolka zůstane svítit. Plné nabití hlavní jednotky trvá cca 4,5 hodin.
Během úklidu, hlavní jednotka automaticky kontroluje úroveň nabití. Pokud

se baterie začne vybíjet, hlavní jednotka aktivuje režim „Návrat do nabíjecí stanice“ a automaticky se vrátí do nabíjecí stanice, aby se nabíla.

Nebo můžete stisknout tlačítko pro návrat do nabíjecí stanice v aplikaci a aktivovat tak režim „Návrat do nabíjecí stanice“ manuálně.

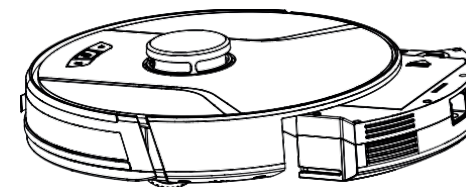

Poznámka:

Zajistěte, aby se nabíjecí stanice nacházela mimo dosah přímého slunečního světla a reflexních předmětů, např. zrcadel.

Před použitím nechte hlavní jednotku plně nabít, zajistíte tak standardní provozní dobu přístroje. Nabíjení trvá cca 4,5 hodin.

Před nabíjením hlavní jednotky vyjměte nádržku na vodu, zajistíte tak bezpečný průběh nabíjení a zabráníte, nechtěnému poškození.

Použití produktu / Spuštění úklidu

Rozličné možnosti úklidu můžete zadávat pomocí robotického vysavače, dálkového ovládání nebo aplikace.

Automatický režim

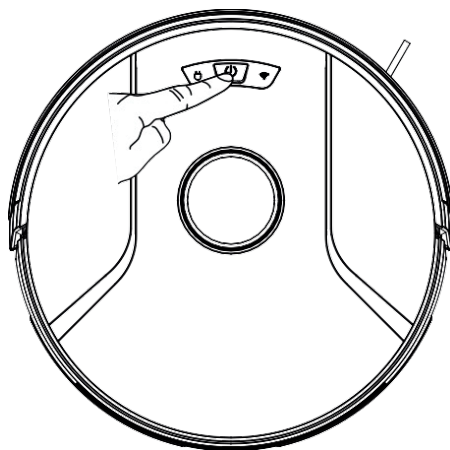

Použití: Nejčastěji používaný režim úklidu, při kterém robotický vysavač uklidí celou domácnost po trase ve tvaru písmene S.

Nastavení: Pokud je robotický vysavač vypnutý, dlouze stiskněte tlačítko napájení ,  dokud se nerozsvítí kontrolka, což znamená že je přístroj zapnutý. Následně krátce stiskněte tlačítko nebo klikněte na tlačítko automatického režimu  na dálkovém ovládání a vysavač automaticky spustí úklid.



Pokyny k použití

Zapnutí a vypnutí robotického vysavače

Chcete-li robotický vysavač zapnout, stiskněte a podržte tlačítko . Rozsvítí se kontrolka napájení a vysavač přejde do pohotovostního režimu. Stisknutím tlačítka  zastaveného robotického vysavače přístroj vypnete a ukončíte probíhající úklid.

Poznámka: Nabíječící se robotický vysavač nelze vypnout.

Spustit čištění

Stiskem tlačítka  spustíte úklid. Robotický vysavač následně dle vygenerované mapy naplánuje trasu úklidu a postupně uklidí jednotlivé zóny domácnosti. V každé zóně vysavač nejprve vysaje podlahu podél zdí a následně pohyby ve tvaru písmene S důkladně a efektivně uklidí zbývající plochu.

Anmerkungen:

Poznámky:

- Pokud je baterie robotického vysavače vybitá, vysavač nemůže zahájit úklid. Proto před úklidem nechte vysavač nabít.
- Před úklidem z podlahy uklidte všechny kabely (včetně napájecího kabelu nabíjecí stanice). V opačném případě může robotický vysavač kabely namotat a odpojit tak jiné elektrické spotřebiče od napájení nebo poškodit předměty nebo kabely.
- Pokud je plocha určená k úklidu menší než 2 m², vysavač tuto plochu vyčistí dvakrát (výchozí nastavení).
- Pokud se baterie robotického vysavače začne během úklidu vybíjet, vysavač se automaticky vrátí do nabíjecí stanice, aby se nabil. Jakmile je baterie dostatečně nabitá, vysavač se automaticky vrátí na místo, kde úklid přerušil, a dokončí jej (zajistěte, aby byla povolena funkce obnovy úklidu).

Zóna 1: Uklizená

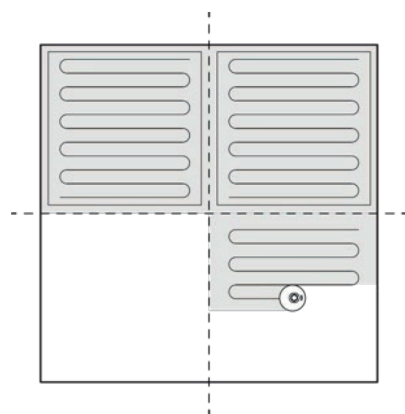

Zóna 2: Uklizená



Zóna 4: Bude uklizena

Zóna 3: Probíhá úklid

Pozastavení úklidu

Pokud během úklidu potřebujete přidat vodu do nádržky na vodu nebo vyprat mopovací hadřík, stiskněte tlačítko , čímž robotický vysavač pozastavíte. Chcete-li, aby vysavač pokračoval v úklidu, stiskněte tlačítko , nebo stiskněte tlačítko , čímž ukončíte probíhající úklid a pošlete robotický vysavač zpět do nabíjecí stanice.

Poznámka:

Pokud se pozastavený robotický vysavač vrátí do nabíjecí stanice, aby se nabil, probíhající úklid bude zrušen.

Přechod do režimu spánku

Po 10 minutách nečinnosti robotický vysavač automaticky přejde do režimu spánku (kontrolka napájení pravidelně bliká). Chcete-li vysavač opět probudit, stiskněte libovolné tlačítko.

Poznámky:

- Nabíjejí se vysavač nemůže přejít do režimu spánku.
- Po 12 hodinách v režimu spánku se vysavač automaticky vypne.

Nabíjte vysavač.

Automatický režim: Po dokončení úklidu se robotický vysavač automaticky vrátí do nabíjecí stanice, aby se nabil.

Manuální režim: Chcete-li pozastavený robotický vysavač poslat zpět do nabíjecí stanice, stiskněte tlačítko .

Kontrolka napájení nabíječícího vysavače pomalu pulzuje.

Poznámka:

Pokud se robotickému vysavači nepodaří nabíjecí stanici najít, automaticky se vrátí do výchozí pozice. V tomto případě je nutné vysavač do nabíjecí stanice umístit manuálně.

Porucha

Pokud robotický vysavač během úklidu zaznamená poruchu, kontrolka napájení začne rychle červeně blikat a uslyšíte hlasové upozornění. Více informací o řešení problémů naleznete v sekci „Řešení problémů“.

Poznámky:

- Pokud během 10 minut po zjištění poruchy neprovedete žádnou akci, robotický vysavač automaticky přejde do režimu spánku.
- Pokud se pozastavený robotický vysavač, který zjistil poruchu, vrátí do nabíjecí stanice, aby se nabil, probíhající úklid bude zrušen.

Resetování nastavení Wi-Fi sítě

Pokud se váš mobilní telefon v důsledku změny routeru nebo zapomenutého hesla nepřipojí k robotickému vysavači, postupujte podle pokynů pro připojení k Wi-Fi síti a znovu spárujte vysavač s mobilním telefonem.

Poznámka:

Pokud robotický vysavač čeká na připojení déle než 2 minuty, jeho funkce Wi-Fi sítě se automaticky vypne. Chcete-li vysavač opět připojit k mobilnímu telefonu, resetujte nastavení Wi-Fi sítě.

PIN N GO (Úklid na místě)

Prostřednictvím mobilní aplikace lze určit cílový bod na mapě. Robotický vysavač následně automaticky naplánuje trasu a přesune se k danému bodu. Pokud prostřednictvím aplikace určíte cílový bod vysavači, který je v pohotovostním režimu nebo pozastavený, vysavač kolem tohoto místa uklidí prostor o velikosti 1,6 m x 1,6 m. Po dokončení úklidu se vysavač automaticky vrátí do výchozí pozice.

Poznámka:

Pokud tento režim úklidu spustíte u pozastaveného vysavače, ukončíte probíhající úklid.

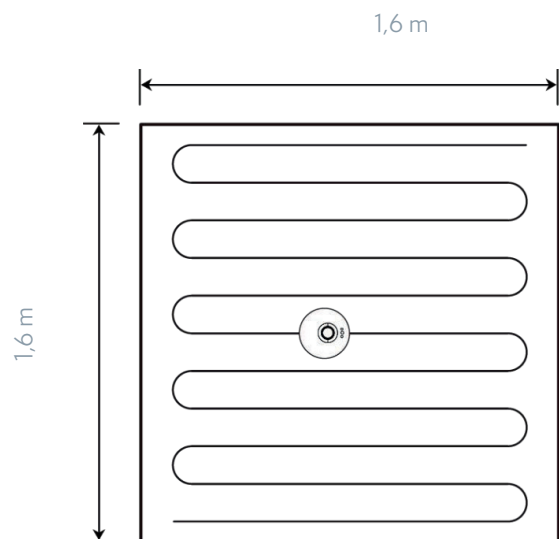

Nastavení vyloučené zóny nebo virtuální zdi

Prostřednictvím mobilní aplikace lze nastavit vyloučenou zónu nebo virtuální zeď. Robotický vysavač následně během úklidu nevstoupí do vyloučené zóny / nepřekročí hranici, kterou vymezuje virtuální zeď.

Poznámky:

- Před použitím této funkce je nutné v aplikaci povolit funkci automatického ukládání mapy.
- Tato funkce se používá pouze k vymezení zón úklidu, nelze ji použít k blokování nebezpečných zón.
- Pokud robotický vysavač přemístíte nebo dojde k zásadní změně uspořádání domácnosti, mapa může pozbýt platnosti a nastavení virtuálních zdí nebo vyloučených zón bude ztraceno.

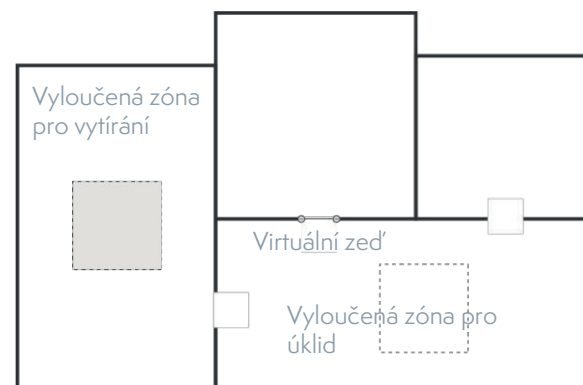

Aktualizace mapy v reálném čase	Nastavení hlasitosti
Zobrazení záznamů úklidu	Správa mapy
Změna hlasu robotického vysavače	Aktualizace firmwaru
Umístění robotického vysavače	Zobrazení stavu robotického vysavače

Poznámka:

Funkce a detaily aplikace se mohou v důsledku neustálého vývoje a aktualizací mírně lišit. Rozhodující jsou konkrétní funkce a detaily aktuální verze aplikace.

Úklid vybraných zón

Prostřednictvím aplikace lze vybrat jednu nebo více zón, které si přejete uklidit. Robotický vysavač následně uklidí jednu nebo více místností, které jste v aplikaci vybrali.

Poznámky:

- Před použitím této funkce je nutné v aplikaci povolit funkci automatického ukládní mapy a robotický vysavač rovněž musí mít vygenerovanou mapu úklidu.
- Po spuštění úklidu se vysavač přesune za vybranou zónu. Z podlahy kolem vybrané zóny odstraňte všechny případné překážky (vyjma překážek sloužících k zamezení pohybu vysavače).

Plánovaný úklid

Prostřednictvím mobilní aplikace lze nastavit čas plánovaného úklidu. V daný čas robotický vysavač automaticky spustí úklid a po jeho dokončení se vrátí do nabíjecí stanice.

Úklid určité zóny

Prostřednictvím aplikace lze nastavit zónu, kterou si přejete uklidit. Robotický vysavač následně uklidí zónu, kterou jste v aplikaci vybrali.

Poznámka:

Po spuštění úklidu se vysavač přesune za nakonfigurovanou zónu. Z podlahy kolem nakonfigurované zóny odstraňte všechny případné překážky (vyjma překážek sloužících k zamezení pohybu vysavače).

Režim úklidu

V aplikaci lze vybrat úsporný, běžný a výkonný režim. Výchozím režimem je běžný režim.

Režim nerušit

Během režimu nerušit nebude robotický vysavač automaticky pokračovat v úklidu nebo přehrávat hlasová upozornění. Světlo kontrolky napájení bude ztlumené. Prostřednictvím aplikace lze režim nerušit vypnout nebo změnit jeho časový úsek.

Použití nádržky na vodu

- Nepoužívejte funkci vytírání pro úklid koberců.
- Po vytření podlahy nádržku na vodu vyprázdněte a sejměte mopovací hadřík.

1. Naplňte nádržku vodou.

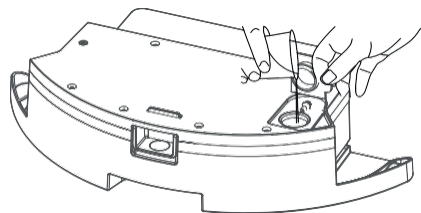

2. Nainstalujte mopovací hadřík.

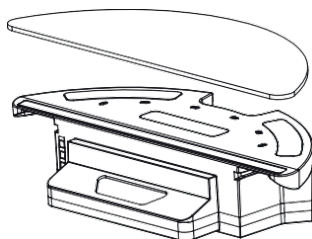

3. Nainstalujte sestavu nádržky na vodu a spusťte vytírání.

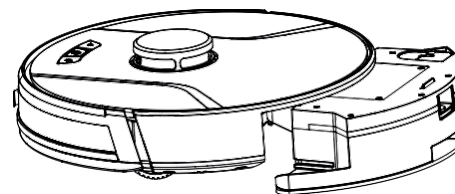

Údržba - Zásobník na prach

Běžná údržba

Pro dosažení co nejlepších výsledků pravidelně čistěte a provádějte údržbu robotického vysavače dle pokynů v níže uvedené tabulce. Frekvenci čištění a údržby zvolte dle používání přístroje.

Doporučená frekvence čištění a údržby:

Díl hlavní jednotky	Frekvence čištění	Frekvence výměny
Filtr	Každý týden	Každé 2 měsíce
Válečkový kartáč	Každý týden	Každých 6-12 měsíců
Boční kartáč	Každý měsíc	Každých 3-6 měsíců, nebo pokud je viditelně poškozený
Kryt válečkového kartáče	Každý měsíc	Každých 3-6 měsíců, nebo pokud je těsnění krytu válečkového kartáče ze silikonové gumy viditelně poškozené
Senzor	Každý měsíc	/
Nabíjecí elektroda	Každý měsíc	/
Všesměrové kolečko	Každý měsíc	/

1. Stiskněte tlačítko na zásobníku na prach a vyjměte jej.

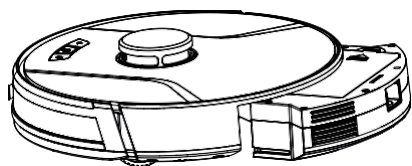

2. Otevřete boční kryt zásobníku na prach.

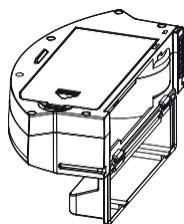

3. Vyprázdněte zásobník na prach.

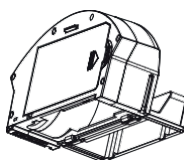

4. Otevřete kryt HEPA filtru.

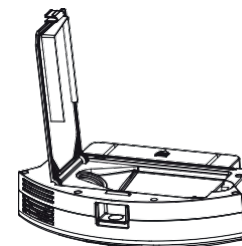

5. Vyjměte HEPA filtr a předfiltr. Poglejte na HEPA filtr, abyste z něj odstranili prach. HEPA filtr nedoporučujeme omývat vodou.

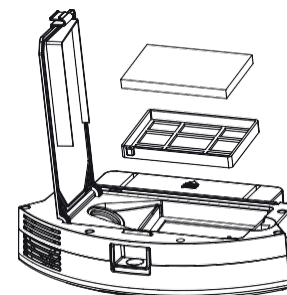

6. Umyjte předfiltr.



7. Očistěte zásobník na prach hadříkem. Neumývejte zásobník na prach vodou.

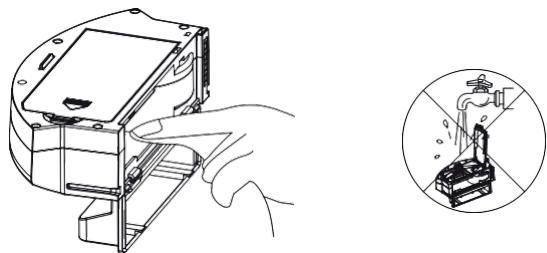

8. Nechte prachovou schránku a filtrační komponenty zcela uschnout a udržujte je suché, prodloužíte tak jejich životnost.

Poznámka: Předfiltr doporučujeme každých 15-30 dnů umýt. Maximální životnost HEPA filtru jsou 3 měsíce.

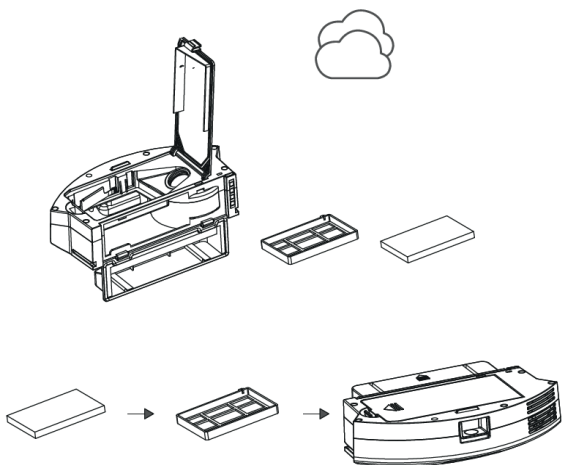

A. Nainstalujte předfiltr a HEPA filtr zpět do zásobníku na prach.

Poznámka:

1. Před instalací filtrů se ujistěte, že předfiltr a HEPA filtr jsou suché.

2. Nevystavujte předfiltr a HEPA filtr přímému slunečnímu záření.

B. Zavřete kryt zásobníku na prach a nainstalujte zásobník zpět do hlavní jednotky.

Poznámka: Neumývejte zásobník na prach vodou.

Údržba - Nádržka na vodu a mopovací hadřík

1. Vyjměte sestavu nádržky na vodu.

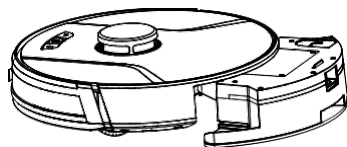

2. Sejměte mopovací hadřík.

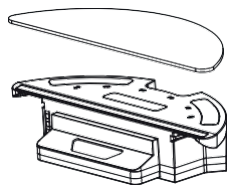

3. Vyprázdněte nádržku na vodu.

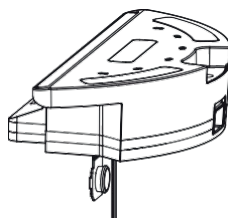

4. Očistěte mopovací hadřík.



5. Nechte mopovací hadřík uschnout.

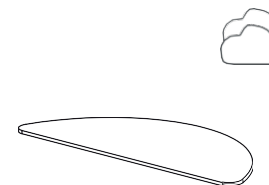

6. Otřete nádržku na vodu do sucha nebo ji nechte uschnout.

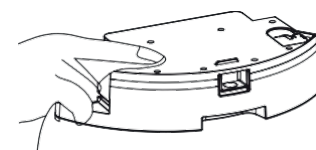

Údržba - Válečkový a boční kartáč

1. Otevřete kryt sestavy válečkového kartáče.

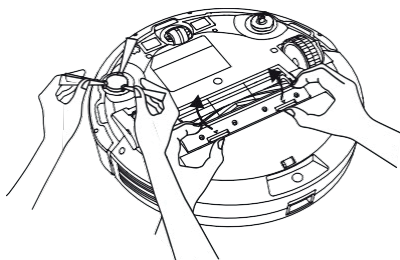

2. Vyměňte hřídel válečkového kartáče.

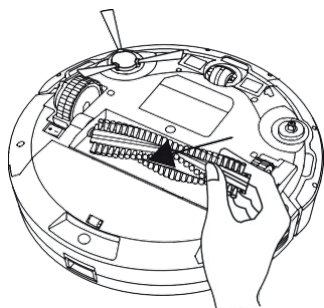

3. Pomocí nástroje očistěte kartáč od namotaných vlasů.

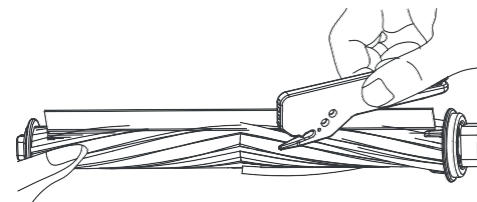

4. Očistěte boční kartáče.

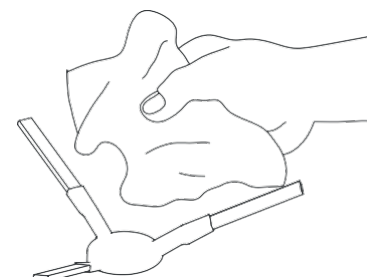

Údržba - Nabíjecí elektroda, senzor proti pádu, hnací kolečko a všesměrové kolečko

1. Očistěte nabíjecí elektrodu.

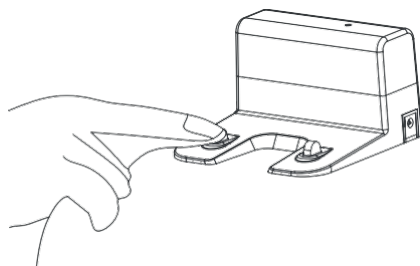

3. Očistěte senzor proti pádu.

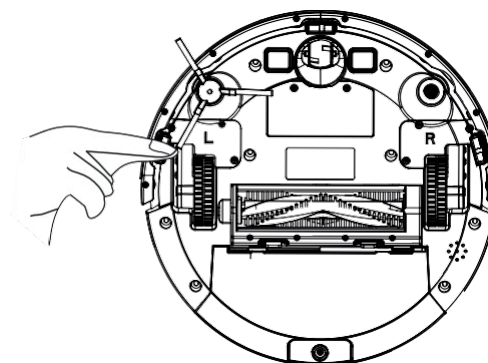

2. Očistěte hnací a všesměrové kolečko.

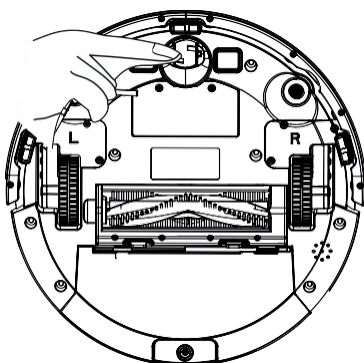

Řešení problémů

Pokud robotický vysavač během úklidu zaznamená poruchu, kontrolka napájení začne rychle červeně blikat a uslyšíte hlasové upozornění. V tomto případě postupujte podle pokynů v níže uvedené tabulce a problém odstraňte.

Chyba	Řešení
Chyba 1: Laserová hlava zablokovaná nebo zaseknutá, zkontrolujte ji.	Laserový dálkový senzor je zablokovaný nebo zaseknutý v důsledku uvíznutí cizího předmětu. Odstraňte překážku nebo cizí předmět. Pokud překážku nebo cizí předmět nelze odstranit, přeneste hlavní jednotku na jiné místo a spusťte ji.
Chyba 2: Antikolizní senzor se zasekl, zkontrolujte jej.	Nárazník se zasekl. Poklepejte na nárazník a odstraňte cizí předmět. Pokud v nárazníku není žádný cizí předmět, přeneste hlavní jednotku na jiné místo a spusťte ji.
Chyba 3: Pravé kolečko je nad úrovní země, přeneste hlavní jednotku na jiné místo a znovu ji spusťte.	Kolečko je nad úrovní země. Přeneste hlavní jednotku na jiné místo a spusťte ji.
Chyba 4: Senzor proti pádu je zablokovaný, zkontrolujte jej a očistěte.	Hlavní jednotka je nad úrovní země. Přeneste hlavní jednotku na jiné místo a spusťte ji. Tato chyba může rovněž upozorňovat na zašpiněný senzor proti pádu. Otřete senzor proti pádu.
Chyba 5: Na bočních kartáči jsou namotané nečistoty, očistěte jej.	V bočních kartáčích mohly uvíznout cizí předměty. Rozeberte a očistěte boční kartáče.
Chyba 6: Na pravém/levém kolečku jsou namotané nečistoty, očistěte jej.	Kolem kolečka mohou být namotané cizí předměty. Očistěte kolečko a opět spusťte hlavní jednotku.
Chyba 7: Robotický vysavač uvízl, přeneste jej na jiné místo.	Hlavní jednotka mohla uvíznout. Odstraňte překážky z okolí hlavní jednotky.
Chyba 8: Slabá baterie, nabijte robotický vysavač.	Slabá baterie. Před použitím vysavač nabijte.
Chyba 9: Problém s nabíjením, zkontrolujte nabíjení.	Teplota baterie je příliš vysoká, nebo příliš nízká. Počkejte, než se teplota baterie vrátí do normálu, a opět spusťte robotický vysavač.
Chyba 10: Senzor stěn je zablokovaný, zkontrolujte jej.	Senzor stěn je pokryt prachem. Otřete senzor stěn.
Chyba 11: Nerovná podlaha, přeneste hlavní jednotku na jiné místo a znovu ji spusťte.	Hlavní jednotka byla při spuštění nakloněna. Položte hlavní jednotku na rovnou podlahu a znovu ji spusťte.
Chyba 12: Vrchní kryt laseru je zablokovaný nebo zaseknutý, zkontrolujte jej.	Laserový tlakový senzor tlaku stlačený nebo zablokovaný. Přeneste robotický vysavač na jiné místo a znovu jej spusťte.

Řešení problémů

Chyba	Řešení
Robotický vysavač nelze zapnout.	Slabá baterie. Nabijte robotický vysavač a následně jej spusťte. Teplota baterie je příliš vysoká, nebo příliš nízká. Robotický vysavač používejte v prostředí o teplotě mezi 0 °C až 40 °C.
Přístroj nelze nabít.	Nabíjecí stanice není připojena k napájení. Ujistěte se, že oba konce napájecího kabelu nabíjecí stanice jsou řádně připojené. Špatný kontakt mezi nabíjecí stanicí a hlavní jednotkou. Očistěte kovové části nabíjecí stanice a nabíjecí kontakt hlavní jednotky. Zkontrolujte, zda svítí kontrolka nabíjecí stanice.
Pomalé nabíjení	Při použití v prostředí s vysokou nebo nízkou teplotou hlavní jednotka automaticky sníží rychlost nabíjení, aby se prodloužila životnost baterie. Oblast nabíjecího kontaktu může být zašpiněná. Očistěte tuto oblast suchým hadříkem.
Robotický vysavač se nevrátil do nabíjecí stanice.	Kolem nabíjecí stanice je příliš mnoho překážek. Umístěte nabíjecí stanici do volnějšího prostoru. Hlavní jednotka je příliš daleko od nabíjecí stanice. Přeneste hlavní jednotku blíže k nabíjecí stanici.
Neobvyklé chování	Robotický vysavač vypněte a následně zapněte.
Robotický vysavač vydává během úklidu neobvyklý hluk.	Ve válečkovém kartáči, bočních kartáčích nebo hlavním kolečku mohly uvíznout cizí předměty. Vypněte robotický vysavač a očistěte je. Všesměrové kolečko je obaleno prachem nebo jsou na něm namotány nečistoty. Pomocí šroubováku kolečko vyjměte a opláchněte.
Čisticí výkon robotického vysavače je snížen / vysavač za sebou zanechává nečistoty.	Zásobník na prach je plný. Vyprázdněte a očistěte zásobník na prach. Zablokovaný filtr Vyčistěte filtr. Kolem válečkového kartáče jsou namotané cizí předměty. Očistěte válečkový kartáč.
Robotický vysavač nelze připojit k Wi-Fi síti.	Funkce Wi-Fi sítě robotického vysavače není zapnutá. Resetujte připojení k Wi-Fi síti a zkuste to znovu. Špatná kvalita signálu Wi-Fi sítě. Umístěte jednotku do oblasti s dobrým signálem Wi-Fi sítě. Nestandardní připojení k Wi-Fi síti. Resetujte nastavení Wi-Fi sítě, stáhněte nejnovější verzi mobilní aplikace a zkuste se znovu připojit. Náhlé přerušení připojení k Wi-Fi síti. Nesprávné nastavení routeru. Obraťte se na zákaznický servis.
Nelze provést plánovaný úklid.	Slabá baterie. Plánovaný úklid bude spuštěn, pouze pokud je baterie nabita alespoň z 20 %.

Spotřebovává robotický vysavač energii, pokud je vždy ponechán v nabíjecí stanici?	Pokud je vysavač vždy ponechán v nabíjecí stanici, spotřebovává pouze velmi malé množství energie. Pomáhá tak udržovat co nejlepší výkon baterie.
Je před prvními třemi použitími nutné robotický vysavač nechat nabíjet po dobu 16 hodin?	Lithiová baterie nemá paměťový efekt. Jakmile je plně nabitá, lze ji ihned použít. Není nutné čekat 16 hodin.
Mopovací modul nevydává vodu, nebo pouze velmi malé množství vody.	Zkontrolujte, zda je v nádržce na vodu voda. Prostřednictvím aplikace nastavte výdej vody na maximum. Nainstalujte mopovací hadřík a držák dle uvedených pokynů.
Slabá baterie během úklidu. Robotický vysavač poté, co se vrátil do nabíjecí stanice, aby se nabil, nepokračuje v úklidu.	Zkontrolujte, zda robotický vysavač není v režimu nerušit. Pokud je robotický vysavač v režimu nerušit, nebude pokračovat v úklidu. Pokud byl robotický vysavač manuálně umístěn do nabíjecí stanice, nebude pokračovat v úklidu.
Robotický vysavač se nemůže vrátit do nabíjecí stanice po dokončení úklidu na místě (PIN N GO) nebo poté, co byla nabíjecí stanice přesunuta.	Robotický vysavač po dokončení úklidu na místě nebo poté, co byla nabíjecí stanice přesunuta, znovu vygeneruje mapu domácnosti. Pokud se robotický vysavač nachází příliš daleko od nabíjecí stanice, je možné, že se do ní nebude moci automaticky vrátit. V tomto případě jej do nabíjecí stanice umístěte manuálně.
Robotický vysavač během úklidu vynechal některá místa.	Senzor stěn nebo senzor proti pádu mohou být zašpiněné. Otřete senzory měkkým suchým hadříkem.

Specifikace produktu

Kategorie	Parametr	Specifikace
Kategorie	Průměr	330 mm
	Výška	96 mm
Konstrukce	Čistá hmotnost	2,7 kg
	Napětí	14,4 V
Baterie	Baterie	Dobíjecí lithiová baterie 2600 mAh
	Objem zásobníku na prach	600 ml
Parametry úklidu	Typ nabíjení	Automatické nebo manuální nabíjení
	Doba nabíjení	Cca 270 minut
	Čas čištění	Cca 100 minut
	Hlavní jednotka	Jmenovitý výkon (W)

Vzhledem k neustálému vylepšování našich produktů jsou rozhodující specifikace skutečného produktu. Naše společnost si vyhrazuje právo produkt aktualizovat.

INFORMACE O LIKVIDACI A RECYKLACI

Všechny produkty s tímto označením je nutno likvidovat v souladu s předpisy pro likvidaci elektrických a elektronických zařízení (směrnice 2012/19/EU). Jejich likvidace společně s běžným komunálním odpadem je nepřijatelná. Všechny elektrické a elektronické spotřebiče likvidujte v souladu se všemi místními i evropskými předpisy na určených sběrných místech s odpovídajícím oprávněním a certifikací dle místních i legislativních předpisů. Správná likvidace a recyklace napomáhá minimalizovat dopady na životní prostředí a lidské zdraví. Další informace k likvidaci získáte u prodejce, v autorizovaném servisu nebo u místních úřadů.

EU PROHLÁŠENÍ O SHODĚ

Tímto společnost Tesla Global Limited prohlašuje, že typ rádiového zařízení TSL-VC-AI200 je v souladu se směrnicí 2014/53/EU. Úplné znění EU prohlášení o shodě je k dispozici na této internetové adrese: tsl.sh/doc

Konektivita: WIFI 802.15.4

Kmitočtové pásmo: 2.400 - 2.480 GHz

Max. radiofrekvenční výkon (EIRP): < 20 dBm



Výrobce

Tesla Global Limited
Far East Consortium Building,
121 Des Voeux Road Central
Hong Kong
www.teslasmart.com



TESLA SMART ROBOT VACUUM LASER AI200

POUŽÍVATEĽSKÁ PRÍRUČKA

EN

DE

CZ

SK

PL

HU

SL

Bezpečnostné pokyny

Pred použitím tohto výrobku si prečítajte nasledujúce bezpečnostné pokyny a dodržujte všetky obvyklé bezpečnostné opatrenia. Pozorne si prečítajte túto užívateľskú príručku a odložte si ju pre budúce použitie. Nedodržanie pokynov tejto používateľskej príručky môže viesť k poškodeniu výrobku.

Upozornenie

1. Tento výrobok môžu rozoberať iba autorizovaní technici. Používatelia by sa nemali pokúšať výrobok sami rozoberať.
2. Používajte iba napájací adaptér dodaný výrobcom tohto výrobku. Iné adaptéry môžu výrobok poškodiť.
3. Nedotýkajte sa mokrymi rukami káblov, zásuviek ani napájacieho adaptéra.
4. Dávajte pozor, aby sa do hnacieho kolieska výrobku nenamotali záclony alebo nepriškrpili časti tela.
5. Výrobok skladujte mimo dosahu cigariet, zapalovačov a iných zdrojov otvoreného ohňa.
6. Po nabíjaní výrobok vyčistite.
7. Kábel neohýbajte a na spotrebič neumiestňujte ťažké alebo ostré predmety.
8. Tento výrobok je určený na použitie v interiéri. Nepoužívajte ho vonku.
9. Na výrobok si nesadajte.
10. Výrobok nepoužívajte vo vlhkom prostredí, napr. v kúpeľni.
11. Pred použitím výrobku z podlahy odstráňte krehké predmety (poháre, lampy atď.) a tiež predmety, ktoré sa môžu namotať okolo bočnej kľuky a sacieho otvoru (káble, papiere, záclony atď.).
12. Výrobok neumiestňujte na miesto, z ktorého by mohol ľahko spadnúť (napr. na stoly a stoličky).
13. Pred použitím skontrolujte, či je napájací adaptér dobre pripojený k zásuvke, v opačnom prípade by mohlo dôjsť k poškodeniu batérie.
14. Upozornite ostatných členov domácnosti, že výrobok pracuje, aby oň nešťastnou náhodou nezakopli.
15. Ak je zásobník na prach plný, pred ďalším použitím výrobku ho vyprázdnite.
16. Prevádzková teplota batérie je od 0 °C do 40 °C.
17. Výrobok nepoužívajte v prostredí s vysokou teplotou.
18. Pred likvidáciou výrobku vyberte batériu.
19. Pred vybratím batérie sa ubezpečte, že výrobok je odpojený od zdroja napájania.
20. Použité batérie riadne zrecyklujte.

Varovanie

1. Používajte iba originálne dobíjacie batérie a nabíjaciu stanicu dodanú výrobcom. Nepoužívajte batérie, ktoré nemožno dobiť. Špecifikáciu batérie nájdete v sekcii „Špecifikácia výrobku“.
2. Výrobok nepoužívajte v prostredí, kde sa nachádza zdroj otvoreného ohňa alebo krehké predmety.
3. Výrobok nepoužívajte v prostredí s extrémne vysokou (nad 40 °C) ani extrémne nízkou (pod 0 °C) teplotou.
4. Vlasy, oblečenie, prsty a všetky ďalšie časti tela udržiavajte mimo dosahu otvorov a pohyblivých častí robotického vysávača.
5. Výrobok nepoužívajte na mokrej podlahe ani na podlahe, na ktorej je rozliate veľké množstvo tekutiny.
6. Výrobok nepoužívajte na vysávanie predmetov, ktoré by ho mohli zablokovať, ako sú kamienky a odpadový papier.
7. Výrobok nepoužívajte na vysávanie horľavých materiálov, ako je benzín alebo atrament do tlačiarň a kopírok. Výrobok nepoužívajte na čistenie priestoru, kde sa nachádzajú horľavé materiály.
8. Výrobok nepoužívajte na vysávanie horiacich predmetov, ako sú cigarety, zápalky, popol atď., čo by mohlo spôsobiť vznik požiaru.
9. Do sacieho otvoru nekladajte žiadne predmety. Výrobok nepoužívajte, ak je sací otvor zablokovaný. Zo sacieho otvoru odstráňte prach, vatu a vlasy, zaistíte tak plynulú cirkuláciu vzduchu cez sací otvor.
10. S napájacím káblom manipulujte opatrne, aby ste ho nepoškodili. Napájací kábel nepoužívajte na ťahanie výrobku alebo nabíjacej stanice, výrobok nenoste za napájací kábel, napájací kábel neprítvárajte do dverí a nevedte ho okolo ostrých hrán a rohov. Zabráňte, aby výrobok prechádzal cez napájací adaptér. Napájací adaptér udržiavajte mimo dosahu zdrojov tepla.
11. Nepoužívajte nabíjaciu stanicu, ak je poškodená.
12. Výrobok nevhadzujte do ohňa, aj keby bol vážne poškodený, lebo batéria výrobku môže vybuchnúť.

Senzor laserového dosahu je v súlade s normou IEC 60825-1: 2014 1. triedy pre laserové výrobky a nevytvára nebezpečné laserové žiarenie.

Obsah

Bezpečnostné pokyny	89
Výrobok a jeho príslušenstvo	90
Zloženie výrobku	91
Inštalácia	92
Popis ikoniek a tlačidiel aplikácie	94
Zásobník na prach, nádržka na vodu a zostava mopovacej handričky	96
Príprava	97
Nabíjanie hlavnej jednotky	98
Použitie výrobku / Spustenie vysávania	99
Pokyny na používanie	100
Použitie nádržky na vodu	104
Údržba - Zásobník na prach	105
Údržba - Nádržka na vodu a mopovacia handrička	108
Údržba - Valčeková a bočná kefa	109
Údržba - Nabíjacia elektróda, senzor proti pádu, hnacie koliesko a všesmerové koliesko	110
Riešenie problémov	111
Špecifikácia výrobku	114

Výrobok a jeho príslušenstvo



Hlavná jednotka

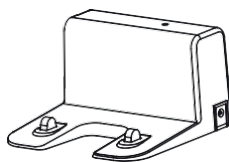

Nabíjacia stanica

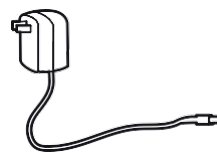

Napájací adaptér



Čistiaca kefka

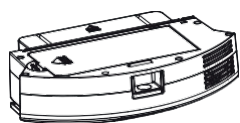

Zásobník na prach

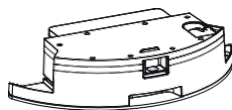

Nádržka na vodu



Používateľská príručka

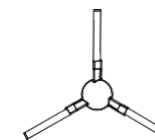

Bočná kefa (1 sady)

Zloženie výrobku

Predný pohľad

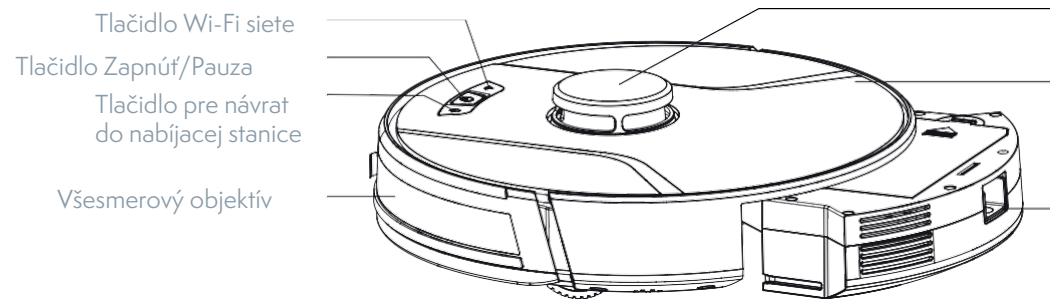

Zadný pohľad

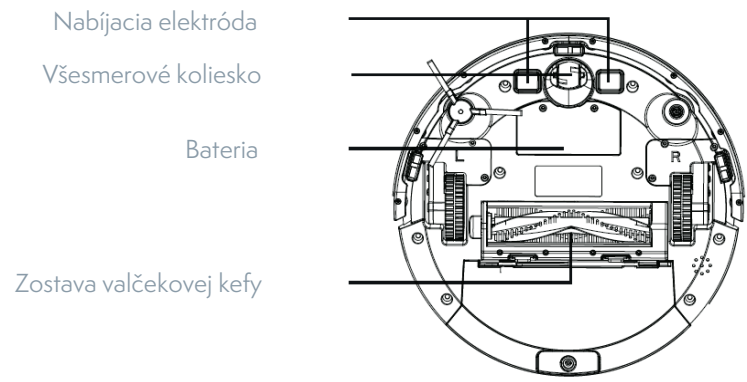
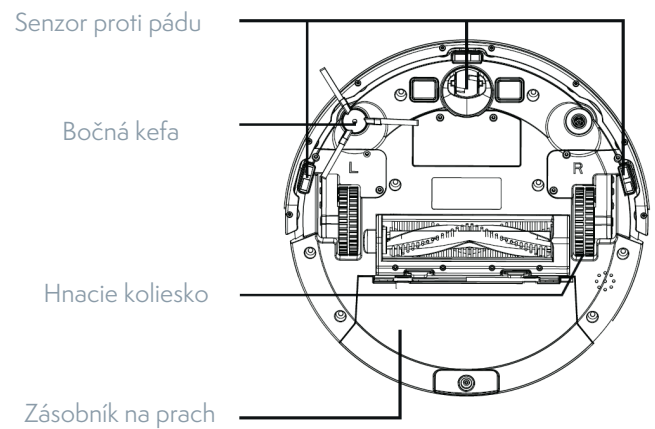

Inštalácia

Poznámky

1. Pred spustením robotického vysávača odstráňte káble a drobné predmety roztrúsené po zemi a nestabilné, krehké, cenné a potenciálne nebezpečné predmety. Zabráňte, aby sa vysávač zamotal, zasekol, niečo za sebou ťahal alebo niečo prevrhol, v opačnom prípade môže dôjsť k zraneniu osôb alebo poškodeniu majetku.

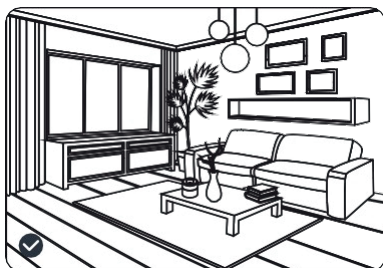
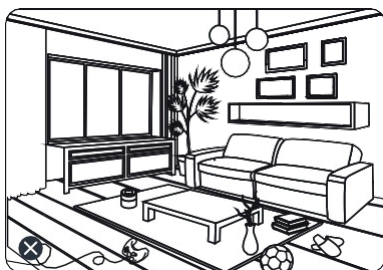

2. Výrobok nepoužívajte vo vlhkom prostredí, v opačnom prípade môže dôjsť k poškodeniu ventilátora a následnému zníženiu výkonu robotického vysávača.

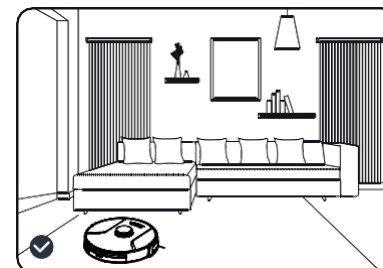
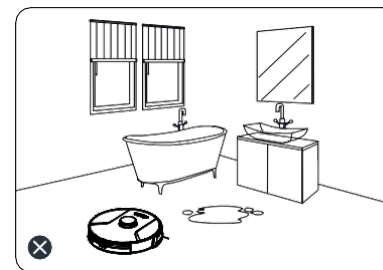

Inštalácia

1. Stiahnite si aplikáciu TESLA Smart z obchodu s aplikáciami, zaregistrujte sa a prihláste sa do aplikácie. Pred pripojením k sieti sa uistite, že frekvencia Wi-Fi je 2,4 GHz.

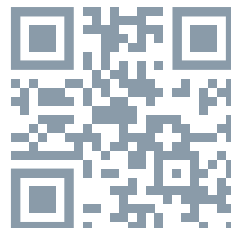

2. Príprava: kliknutím na + v pravom hornom rohu pridáte svojho robota.

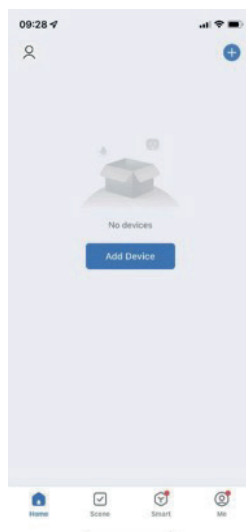

3. Zariadenie podporuje režim prístupového bodu:

- V stĺpci Small Home Appliance (Malé domáce spotrebiče) vyberte možnosť Robot Vacuum (Wi-Fi) (robotický vysávač (Wi-Fi)).
- Uistite sa, že frekvencia Wi-Fi je 2,4 GHz, a zadajte správne heslo Wi-Fi.
- Stlačte a podržte tlačidlo Wi-Fi na robote na 3 sekundy, uistite sa, že indikátor Wi-Fi bliká. V rozhraní aplikácie označte Confirm the indicator is flashing rapidly (Potvrďte, že indikátor rýchlo bliká, kliknite na Next (Ďalej) a vo vyskakovacom okne vyberte režim prístupového bodu (AP).
- Nájdite vo svojom zozname hotspot Wi-Fi bez hesla, ktorý začína na SmartLife-XXXX, a kliknutím sa pripojte. Po úspešnom pripojení k prístupovému bodu by ste sa mali vrátiť do aplikácie TESLA Smart aplikácia sa automaticky prepne na rozhranie pripojenia robota. Počkajte na pripojenie; po dokončení pripojenia budete môcť ovládať robota.

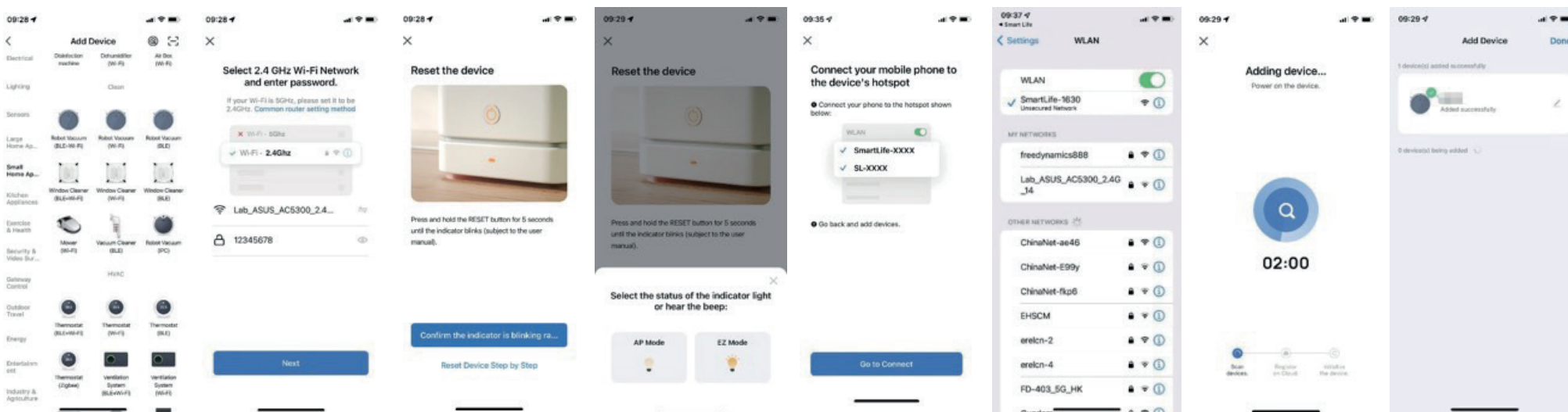

Inštalácia

Stiahnite si aplikáciu Tesla Smart, kliknite na symbol „+“, pridajte domáci spotrebič a vyberte 2,4GHz Wi-Fi sieť. Zadáajte názov a heslo Wi-Fi siete, kliknite na „Next“ („Ďalšie“) a vysávač pripojte k Wi-Fi sieti. Wi-Fi sieť môžete nakonfigurovať jedným z nasledujúcich spôsobov:







1. Rýchle pripojenie k Wi-Fi sieti: Stlačte a na 3 sekundy podržte tlačidlo Wi-Fi siete. Prístroj zapípa, prejde do režimu EZ a kontrolka Wi-Fi siete začne rýchlo blikať. Potom môžete pridať prístroj a spárovať ho s aplikáciou.



Keď sa zobrazí správa o úspešnom pripojení, prístroj môžete ovládať pomocou aplikácie.

2. Párovanie pomocou hotspotu: Stlačte a na 6 sekúnd podržte tlačidlo Wi-Fi siete. Prístroj každé 3 sekundy zapípa. Keď prístroj dvakrát zapípa, prejde do režimu AP a kontrolka Wi-Fi siete začne pomaly blikať. Režim párovania v aplikácii teraz treba prepnúť z režimu EZ do režimu AP. Potom môžete zadať názov a heslo Wi-Fi siete a kliknúť na „Go to Connect“ („Prejsť k pripojeniu“). Vyberte hotspot SmartLife-XXXX bez hesla. Tento hotspot sa vytvorí po pripojení prístroja k vašej Wi-Fi sieti. Po pripojení prístroja k hotspotu sa vrátite do aplikácie Tesla Smart. Aplikácia vás automaticky presmeruje na obrazovku so správou „Connect your mobile phone to the device’s hotspot“ („Mobilný telefón pripojíť k hotspotu zariadenia“). Keď sa zobrazí správa o úspešnom pripojení, prístroj môžete ovládať pomocou aplikácie.

Popis ikoniek a tlačidiel aplikácie

Ikonky a popisy

	Vysávanie celej domácnosti: Robotický vysávač pomocou senzorov naskenuje a potom vygeneruje mapu celej domácnosti a automaticky naplánuje optimálnu trasu vysávania.
	Vysávanie určitej zóny: Na mape aplikácie môžete nastaviť zónu vysávania určitého miesta. Robotický vysávač sa potom automaticky presunie na dané miesto a povysáva ho.
	PIN N GO (Vysávanie na mieste): Môžete určiť konkrétne miesto na mape aplikácie. Robotický vysávač sa potom presunie na určené miesto a okolo tohto miesta povysáva priestor veľkosti 1,6 x 1,6 m. Klepnutím alebo pretiahnutím na mape nastavíte cieľový bod.
	Vysávanie vybraných zón: Keď vysávač vygeneruje mapu celej domácnosti, v aplikácii môžete vybrať jednu alebo viac zón, ktoré chcete povysávať.
	Nastavte vylúčenú zónu vysávania.
	Návrat do nabíjacej stanice: Ak táto ikonka svieti, robotický vysávač sa automaticky vráti do nabíjacej stanice, aby sa nabil. Ak táto ikonka bliká, robotický vysávač preruší návrat do nabíjacej stanice.
	Režim plánovaného vysávania: Pomocou aplikácie môžete naplánovať vysávanie kedykoľvek počas dňa až na 7 dní dopredu.

Tlačidlo	Popis	Ovládacie tlačidlá	Popis funkcií
	Tlačidlo napájania	Stlačením tohto tlačidla prístroj zapnete.	Stlačením a podržaním tohto tlačidla na 3 sekundy prístroj zapnete.
		Stlačením a podržaním tohto tlačidla prístroj vypnete.	Stlačením a podržaním tohto tlačidla na 3 sekundy prístroj vypnete.
		Stlačením tohto tlačidla naplánujete trasu vysávania.	Stlačte tlačidlo
		Stlačením tohto tlačidla prístroj zastavíte.	Stlačte tlačidlo
	Tlačidlo pre návrat do nabíjacej stanice	Stlačením tohto tlačidla pošlete robotický vysávač späť do nabíjacej stanice.	Stlačte tlačidlo
		Stlačením tohto tlačidla počas návratu robotického vysávača do nabíjacej stanice ho zastavíte.	Stlačte tlačidlo
	Tlačidlo Wi-Fi siete	Rýchle pripojenie k Wi-Fi sieti (režim EZ)	Stlačte a na 3 sekundy podržte toto tlačidlo.
		Párovanie pomocou hotspotu (režim AP)	Stlačte a na 6 sekúnd podržte toto tlačidlo.

Zásobník na prach, nádržka na vodu a zostava mopovacej handričky

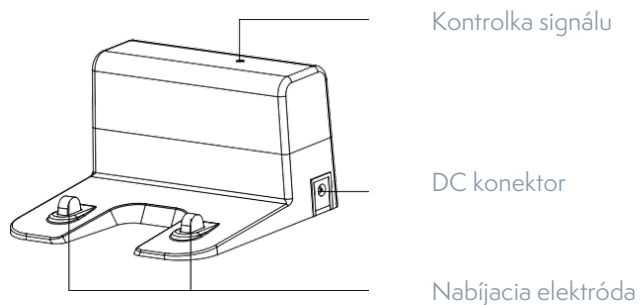
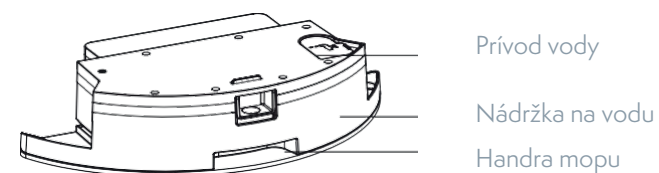
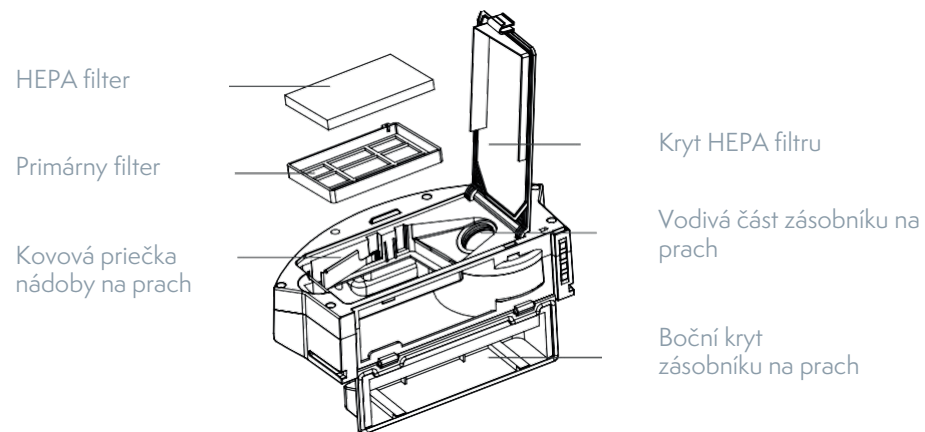

Príprava

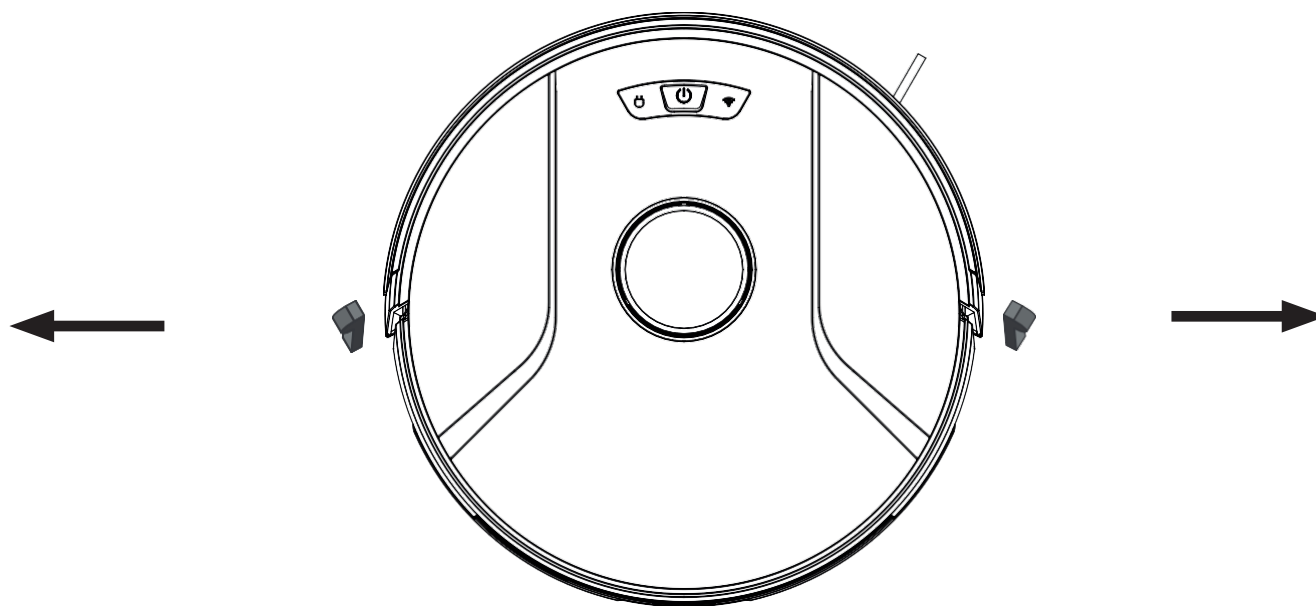

Nabíjanie hlavnej jednotky

1. Nabíjaciu stanicu umiestnite k stene na rovnú zem . Do priestoru veľkosti 0,5 m po bokoch a 1,5 m pred nabíjacou stanicou neumiestňujte žiadne predmety.

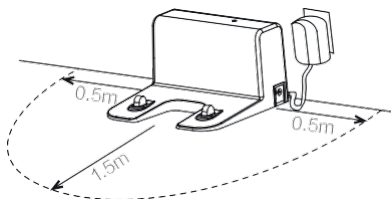

2. Nabíjaciu stanicu pripojte k zdroju napájania.
3. Nainštalujte ľavú a pravú bočnú kefu.

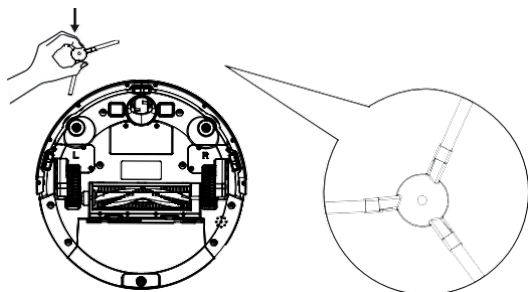

4. Hlavnú jednotku umiestnite do nabíjacej stanice a nechajte ju nabíť.
Kontrolka počas nabíjania bliká.
Keď je nabíjanie dokončené, kontrolka zostane svietiť. Plné nabitie hlavnej jednotky trvá cca 6,5 hodiny.
Počas vysávania hlavná jednotka automaticky kontroluje úroveň nabitia. Ak

sa batéria začne vybiť, hlavná jednotka aktivuje režim „Návrat do nabíjacej stanice“ a automaticky sa vráti do nabíjacej stanice, aby sa nabila.

Alebo môžete stlačiť tlačidlo pre návrat do nabíjacej stanice v aplikácii a aktivovať tak režim „Návrat do nabíjacej stanice“ ručne.

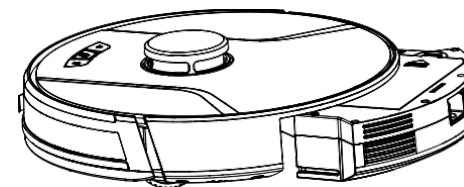

Poznámka:

Zaistite, aby sa nabíjacia stanica nachádzala mimo dosahu priameho slnečného svetla a reflexných predmetov, napr. zrkadiel.

Pred použitím nechajte hlavnú jednotku plne nabíť, zaistíte tak štandardnú prevádzkovú dobu prístroja. Nabíjanie trvá cca 6,5 hodiny.

Pred nabíjaním hlavnej jednotky vyberte nádržku na vodu, zaistíte tak bezpečný priebeh nabíjania a zabránite nechcenému poškodeniu.

Použitie výrobku / Spustenie vysávania

Rozličné možnosti vysávania môžete zadať pomocou robotického vysávača, diaľkového ovládania alebo aplikácie.

Automatický režim

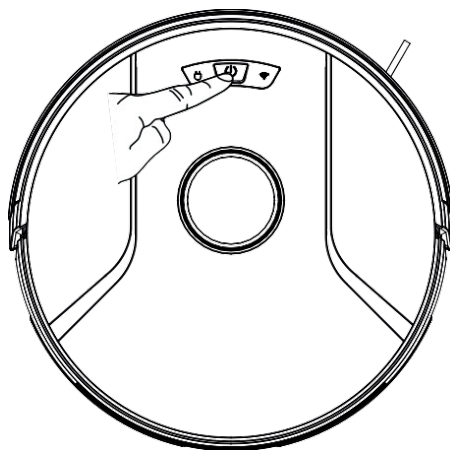

Použitie: Najčastejšie používaný režim vysávania, pri ktorom robotický vysávač povysáva celú domácnosť po trase v tvare písmena S.

Nastavenie: Ak je robotický vysávač vypnutý, dlho stlačte tlačidlo napájania ,  dokým sa nerozsvieti kontrolka, čo znamená, že prístroj je zapnutý. Potom krátko stlačte tlačidlo alebo kliknite na tlačidlo automatického režimu  na diaľkovom ovládaní a vysávač automaticky spustí vysávanie.



Pokyny na používanie

Zapnutie a vypnutie robotického vysávača

Ak chcete robotický vysávač zapnúť, stlačte a podržte tlačidlo . Rozsvieti sa kontrolka napájania a vysávač prejde do pohotovostného režimu. Stlačením tlačidla  zastaveného robotického vysávača prístroj vypnete a ukončíte prebiehajúce vysávanie.

Poznámka: Nabíjajúci sa robotický vysávač nemožno vypnúť.

Spustiť vysávanie

Stlačením tlačidla  spustíte vysávanie. Robotický vysávač potom podľa vygenerovanej mapy naplánuje trasu vysávania a postupne povysáva jednotlivé zóny domácnosti. V každej zóne vysávač najprv vysaje podlahu pozdĺž stien a potom pohybmi v tvare písmena S dôkladne a efektívne povysáva zvyšok plochy.

Poznámky:

- Ak je batéria robotického vysávača vybitá, vysávač nemôže začať vysávanie. Preto pred vysávaním nechajte vysávač nabíť.
- Pred vysávaním odstráňte z podlahy všetky káble (aj napájací kábel nabíjacej stanice). V opačnom prípade môže robotický vysávač káble namotať a odpojiť tak iné elektrické spotrebiče od napájania alebo poškodiť predmety alebo káble.
- Ak je plocha na vysávanie menšia ako 2 m², vysávač túto plochu vyčistí dvakrát (základné nastavenie).
- Ak sa batéria robotického vysávača začne pri vysávaní vybíjať, vysávač sa automaticky vráti do nabíjacej stanice, aby sa nabil. Keď je batéria dostatočne nabitá, vysávač sa automaticky vráti na miesto, kde prerušil prácu, a dokončí ju (zaistite, aby bola povolená funkcia obnovy vysávania).

Zóna 1: Povysávaná

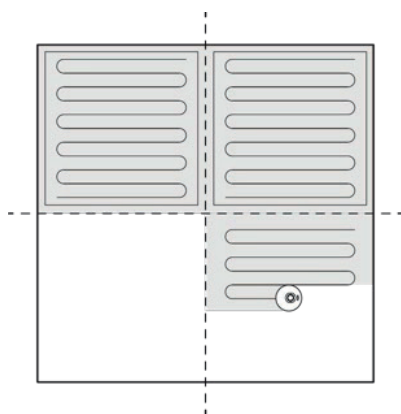

Zóna 2: Povysávaná



Zóna 4: Bude povysávaná

Zóna 3: Prebieha vysávanie

Pozastavenie vysávania

Ak počas vysávania potrebujete pridať vodu do nádržky na vodu alebo vyprať mopovaciu handričku, stlačte tlačidlo , čím robotický vysávač zastavíte. Ak chcete, aby vysávač pokračoval v práci, stlačte tlačidlo , alebo stlačte tlačidlo , čím ukončíte prebiehajúcu prácu a robotický vysávač pošlete späť do nabíjacej stanice.

Poznámka:

Ak sa pozastavený robotický vysávač vráti do nabíjacej stanice, aby sa nabil, prebiehajúca práca sa zruší.

Prechod do režimu spánku

Po 10 minútach nečinnosti robotický vysávač automaticky prejde do režimu spánku (kontrolka napájania pravidelne bliká). Ak chcete vysávač opäť prebudiť, stlačte ľubovoľné tlačidlo.

Poznámky:

- Nabíjajúci sa vysávač nemôže prejsť do režimu spánku.
- Po 12 hodinách v režimu spánku sa vysávač automaticky vypne.

Nabite vysávač.

Automatický režim: Po dokončení práce sa robotický vysávač automaticky vráti do nabíjacej stanice, aby sa nabil.

Manuálny režim: Ak chcete pozastavený robotický vysávač poslať späť do nabíjacej stanice, stlačte tlačidlo .

Kontrolka napájania nabíjajúceho vysávača pomaly pulzuje.

Poznámka:

Ak sa robotickému vysávaču nepodarí nájsť nabíjaciu stanicu, automaticky sa vráti do základnej pozície. V tomto prípade treba vysávač do nabíjacej stanice umiestniť ručne.

Porucha

Ak robotický vysávač počas práce zaznamená poruchu, kontrolka napájania začne rýchlo blikáť červeno a ozve sa hlasové upozornenie. Viac informácií o riešení problémov nájdete v sekcii „Riešenie problémov“.

Poznámky:

- Ak do 10 minút po zistení poruchy neurobíte žiadnu akciu, robotický vysávač automaticky prejde do režimu spánku.
- Ak sa pozastavený robotický vysávač, ktorý zistil poruchu, vráti do nabíjacej stanice, aby sa nabil, prebiehajúca práca bude zrušená.

Resetovania nastavenia Wi-Fi siete

Ak sa váš mobilný telefón v dôsledku zmeny routera alebo zabudnutého hesla nepripojí k robotickému vysávaču, postupujte podľa pokynov na pripojenie k Wi-Fi sieti a vysávač znova spárujte s mobilným telefónom.

Poznámka:

Ak robotický vysávač čaká na pripojenie dlhšie ako 2 minúty, jeho funkcia Wi-Fi siete sa automaticky vypne. Ak chcete vysávač opäť pripojiť k mobilnému telefónu, resetujte nastavenie Wi-Fi siete.

PIN N GO (Vysávanie na mieste)

Pomocou mobilnej aplikácie môžete určiť cieľový bod na mape. Robotický vysávač potom automaticky naplánuje trasu a presunie sa k danému bodu. Ak pomocou aplikácie určíte cieľový bod vysávaču, ktorý je v pohotovostnom režime alebo pozastavený, vysávač okolo tohto miesta vyčistí priestor veľkosti 1,6 m x 1,6 m. Po dokončení práce sa vysávač automaticky vráti do základnej pozície.

Poznámka:

Ak tento režim vysávania spustíte na pozastavenom vysávači, ukončíte prebiehajúcu prácu.

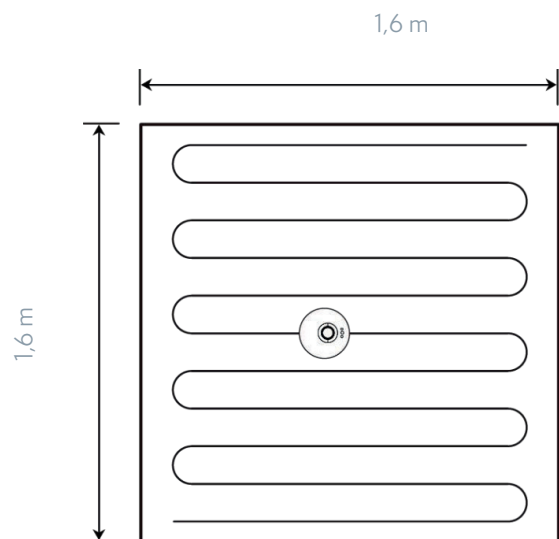

Nastavenie vylúčenej zóny alebo virtuálnej steny

Pomocou mobilnej aplikácie možno nastaviť vylúčenú zónu alebo virtuálnu stenu. Robotický vysávač potom počas práce nevstúpi do vylúčenej zóny / neprekročí hranicu, ktorú vymedzuje virtuálna stena.

Poznámky:

- Pred použitím tejto funkcie treba v aplikácii povoliť funkciu automatického ukladania mapy.
- Táto funkcia sa používa iba na vymedzenie zón vysávania, nemožno ju použiť na blokovanie nebezpečných zón.
- Ak robotický vysávač premiestnite alebo dôjde k zásadnej zmene usporiadania domácnosti, mapa môže stratiť platnosť a nastavenie virtuálnych stien alebo vylúčených zón sa stratí.

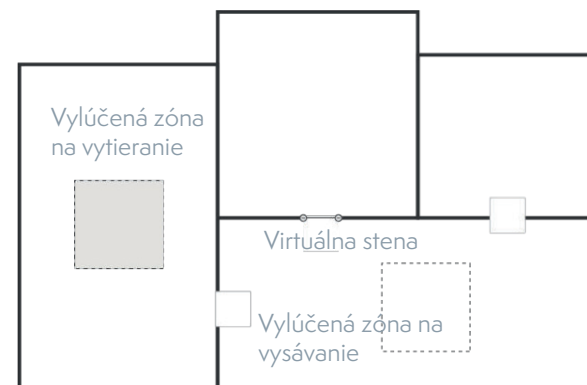

Aktualizácia mapy v reálnom čase	Nastavenie hlasitosti
Zobrazenie záznamov vysávania	Správa mapy
Zmena hlasu robotického vysávača	Aktualizácia firmware
Umiestnenie robotického vysávača	Zobrazenie stavu robotického vysávača

Poznámka:

Funkcie a detaily aplikácie sa môžu v dôsledku neustáleho vývoja a aktualizácií mierne líšiť. Rozhodujúce sú konkrétne funkcie a detaily aktuálnej verzie aplikácie.

Vysávanie vybraných zón

Pomocou aplikácie možno vybrať jednu alebo viac zón, ktoré chcete povysávať. Robotický vysávač potom povysáva jednu alebo viac miestností, ktoré ste v aplikácii vybrali.

Poznámky:

- Pred použitím tejto funkcie treba v aplikácii povoliť funkciu automatického ukladania mapy a robotický vysávač musí mať vygenerovanú mapu vysávania.
- Po spustení vysávania sa vysávač presunie za vybranú zónu. Z podlahy okolo vybranej zóny odstráňte všetky prípadné prekážky (okrem prekážok slúžiacich na zabránenie pohybu vysávača).

Plánované vysávanie

Pomocou mobilnej aplikácie možno nastaviť čas plánovaného vysávania. V danom čase robotický vysávač automaticky spustí vysávanie a po jeho dokončení sa vráti do nabíjacej stanice.

Vysávanie určitej zóny

Pomocou aplikácie možno nastaviť zónu, ktoré chcete povysávať. Robotický vysávač potom povysáva zónu, ktoré ste v aplikácii vybrali.

Poznámka:

Po spustení vysávania sa vysávač presunie za nakonfigurovanú zónu. Z podlahy okolo nakonfigurovanej zóny odstráňte všetky prípadné prekážky (okrem prekážok slúžiacich na zabránenie pohybu vysávača).

Režim vysávania

V aplikácii možno vybrať úsporný, bežný a výkonný režim. Základným režimom je bežný režim.

Režim nerušiť

Počas režimu Nerušiť nebude robotický vysávač automaticky pokračovať v práci alebo prehrávať hlasové upozornenia. Svetlo kontrolky napájania bude stlmené. Pomocou aplikácie možno režim Nerušiť vypnúť alebo zmeniť jeho časový úsek.

Použitie nádržky na vodu

- Funkciu vytierania nepoužívajte na čistenie kobercov.
- Po vytretí podlahy vyprázdňte nádržku na vodu a vyberte mopovaciu handričku.

1. Nádržku naplňte vodou.

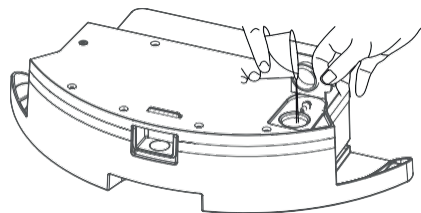

2. Nainštalujte mopovaciu handričku.

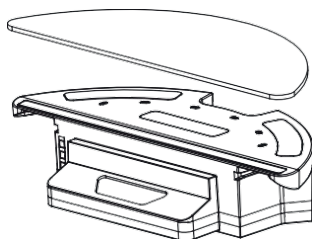

3. Nainštalujte zostavu nádržky na vodu a spusťte vytieranie.

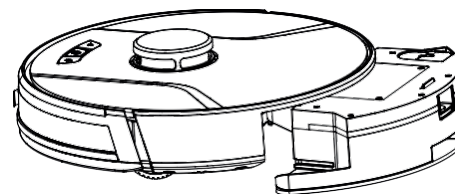

Údržba - Zásobník na prach

Bežná údržba

Pre dosiahnutie čo najlepších výsledkov pravidelne čistite a robte údržbu robotického vysávača podľa pokynov v nižšie uvedenej tabuľke. Frekvenciu čistenia a údržby zvolte podľa používania prístroja.

Odporúčaná frekvencia čistenia a údržby:

Diel hlavnej jednotky	Frekvencia čistenia	Frekvencia výmeny
Filter	Každý týždeň	Každé 2 mesiace
Valčeková kefa	Každý týždeň	Každých 6 -12 mesiacov
Bočná kefa	Každý mesiac	Každých 3 - 6 mesiacov alebo ak je viditeľne poškodená
Kryt valčekovej kefy	Každý mesiac	Každých 3 - 6 mesiacov alebo ak je tesnenie krytu valčekovej kefy zo silikónovej gumeny viditeľne poškodené
Senzor	Každý mesiac	/
Nabíjacia elektróda	Každý mesiac	/
Všesmerové koliesko	Každý mesiac	/

1. Stlačte tlačidlo na zásobníku na prach a vyberte ho.

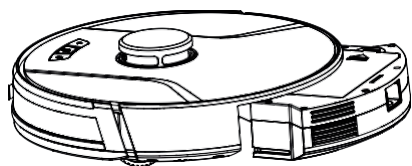

2. Otvorte bočný kryt zásobníka na prach.

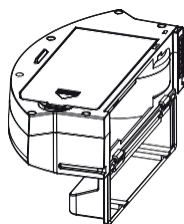

3. Vyprázdňte zásobník na prach.

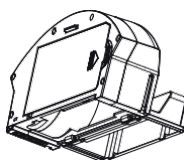

4. Otvorte kryt HEPA filtra.

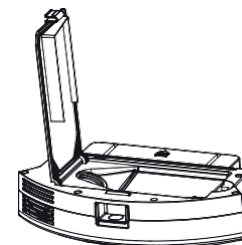

5. Vyberte HEPA filter a predfilter. Pocklepte na HEPA filter, aby sa z neho odstránil prach. HEPA filter neodporúčame umývať vodou.

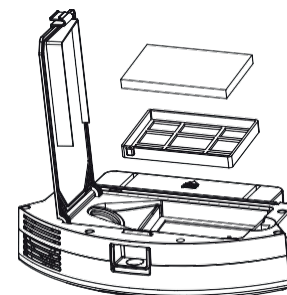

6. Umyte predfilter.

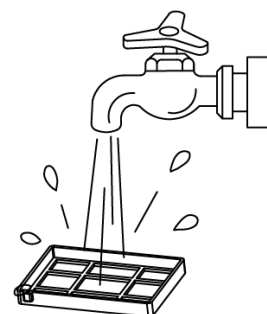

7. Zásobník na prach utrite handričkou. Zásobník na prach neumývajte vodou.

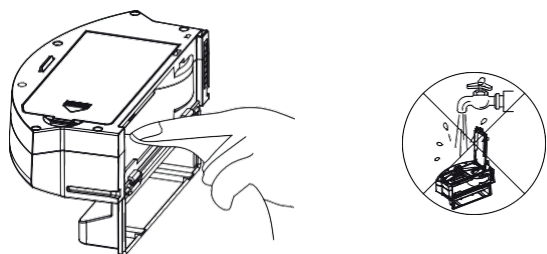

8. Nádobu na prach a filtračné komponenty nechajte úplne vyschnúť a udržiavajte ich suché, predĺžite tak ich životnosť.

Poznámka: Predfilter odporúčame umyť každých 15 - 30 dní. Maximálna životnosť HEPA filtra sú 3 mesiace.

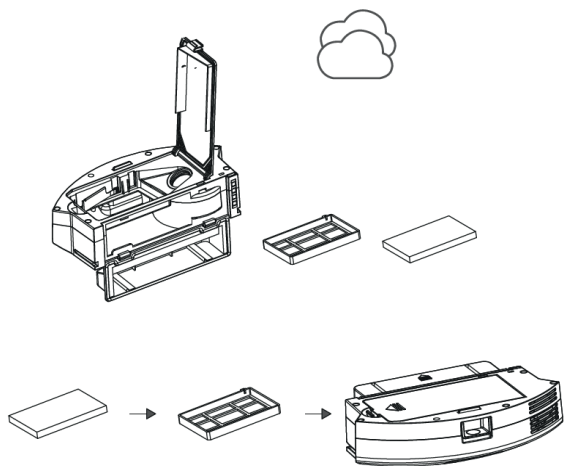

A. Nainštalujte predfilter a HEPA filter späť do zásobníka na prach.

Poznámka:

1. Pred inštaláciou filtrov sa ubezpečte, že predfilter a HEPA filter sú suché.

2. Predfilter a HEPA filter nevystavujte priamemu slnečnému žiareniu.

B. Zatvorte kryt zásobníka na prach a zásobník nainštalujte späť do hlavnej jednotky.

Poznámka: Zásobník na prach neumývajte vodou.

Údržba - Nádržka na vodu a mopovacia handrička

1. Vyberte zostavu nádržky na vodu.

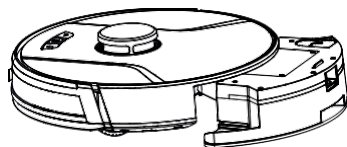

2. Vyberte mopovaciu handričku.

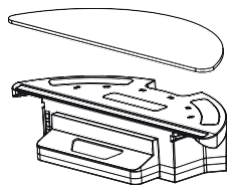

3. Vyprázdňte nádržku na vodu.

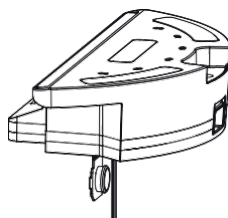

4. Vyčistite mopovaciu handričku.



5. Mopovaciu handričku nechajte vyschnúť.

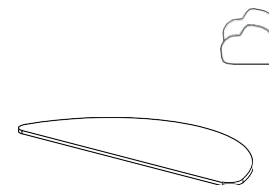

6. Nádržku na vodu utrite dosucha alebo ju nechajte vyschnúť.

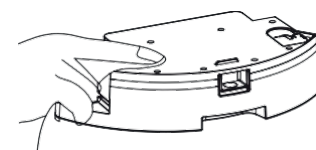

Údržba - Valčková a bočná kefa

1. Otvorte kryt zostavy valčekovej kefy.

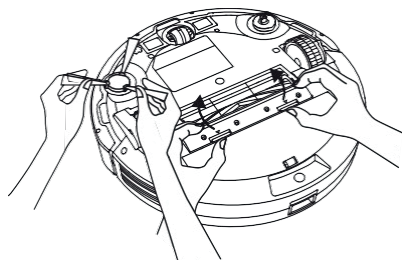

2. Vyberte hriadeľ valčekovej kefy.

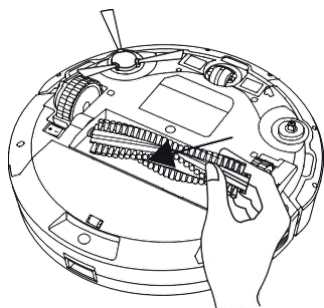

3. Pomocou nástroja vyčistite kefu od namotaných vlasov.

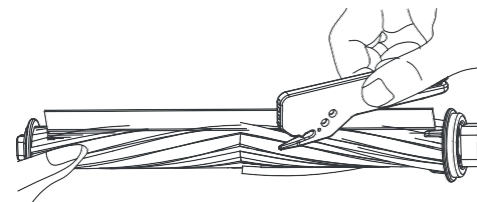

4. Vyčistite bočné kefy.

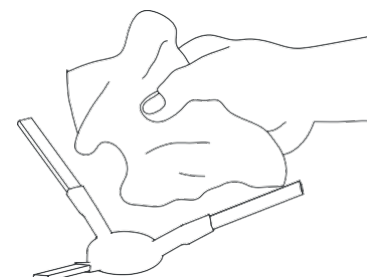

Údržba - Nabíjacia elektróda, senzor proti pádu, hnacie koliesko a všesmerové koliesko

1. Vyčistite nabíjaciú elektródu.

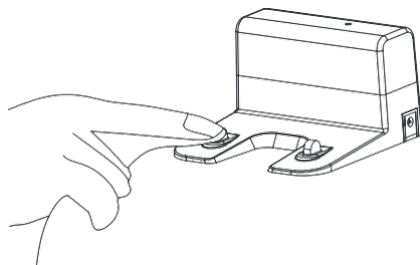

3. Vyčistite senzor proti pádu.

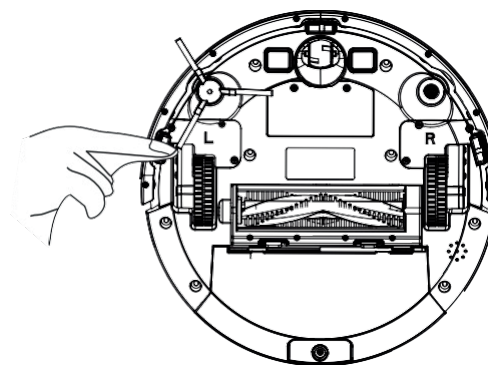

2. Vyčistite hnacie a všesmerové koliesko.

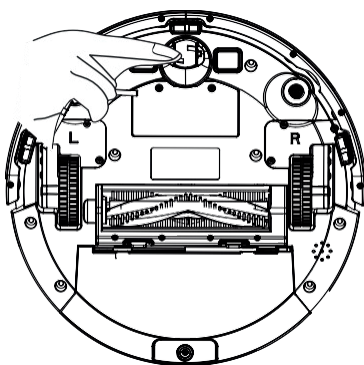

Riešenie problémov

Ak robotický vysávač počas práce zaznamená poruchu, kontrolka napájania začne rýchlo blikáť červeno a ozve sa hlasové upozornenie. V tomto prípade postupujte podľa pokynov v nižšie uvedenej tabuľke a problém odstráňte.

Chyba	Riešenie
Chyba 1: Laserová hlava je zablokovaná alebo zaseknutá, skontrolujte ju.	Laserový diaľkový senzor je zablokovaný alebo zaseknutý v dôsledku uviaznutia cudzieho predmetu. Odstráňte prekážku alebo cudzí predmet. Ak prekážku alebo cudzí predmet nemožno odstrániť, hlavnú jednotku preneste na iné miesto a spusťte ju.
Chyba 2: Antikolízny senzor sa zasekol, skontrolujte ho.	Nárazník sa zasekol. Poklepte na nárazník a odstráňte cudzí predmet. Ak v nárazníku nie je žiadny cudzí predmet, hlavnú jednotku preneste na iné miesto a spusťte ju.
Chyba 3: Pravé koliesko je nad úrovňou zeme, hlavnú jednotku preneste na iné miesto a znova ju spusťte.	Koliesko je nad úrovňou zeme. Hlavnú jednotku preneste na iné miesto a spusťte ju.
Chyba 4: Senzor proti pádu je zablokovaný, skontrolujte ho a vyčistite.	Hlavná jednotka je nad úrovňou zeme. Hlavnú jednotku preneste na iné miesto a spusťte ju. Táto chyba môže upozorňovať aj na zašpinený senzor proti pádu. Otrite senzor proti pádu.
Chyba 5: Na bočnej kefe sú namotané nečistoty, odstráňte ich.	V bočných kefách mohli uviaznuť cudzie predmety. Rozoberte a vyčistite bočné kefy.
Chyba 6: Na pravom/ľavom koliesku sú namotané nečistoty, odstráňte ich.	Okolo kolieska môžu byť namotané cudzie predmety. Vyčistite koliesko a opäť spusťte hlavnú jednotku.
Chyba 7: Robotický vysávač uviazol, preneste ho na iné miesto.	Hlavná jednotka mohla uviaznuť. Odstráňte prekážky z okolia hlavnej jednotky.
Chyba 8: Slabá batéria, nabite robotický vysávač.	Slabá batéria. Pred použitím vysávač nabite.
Chyba 9: Problém s nabíjaním, skontrolujte nabíjanie.	Teplota batérie je príliš vysoká alebo príliš nízka. Počkajte, až sa teplota batérie vráti do normálu, a opäť spusťte robotický vysávač.
Chyba 10: Senzor stien je zablokovaný, skontrolujte ho.	Senzor stien je pokrytý prachom. Utrite senzor stien.
Chyba 11: Nerovná podlaha, hlavnú jednotku preneste na iné miesto a znova ju spusťte.	Hlavná jednotka bola pri spustení naklonená. Hlavnú jednotku položte na rovnú podlahu a znova ju spusťte.
Chyba 12: Vrchný kryt lasera je zablokovaný alebo zaseknutý, skontrolujte ho.	Laserový tlakový senzor tlaku stlačený alebo zablokovaný. Robotický vysávač preneste na iné miesto a znova ho spusťte.

Riešenie problémov

Chyba	Riešenie
Robotický vysávač nejde zapnúť.	Slabá batéria. Robotický vysávač nabite a potom ho spustíte. Teplota batérie je príliš vysoká alebo príliš nízka. Robotický vysávač používajte v prostredí s teplotou v rozmedzí 0 °C až 40 °C.
Prístroj nejde nabiť.	Nabíjacia stanica nie je pripojená k napájaniu. Ubezpečte sa, že oba konce napájacieho kábla nabíjacej stanice sú riadne pripojené. Zlý kontakt medzi nabíjacou stanicou a hlavnou jednotkou. Vyčistite kovové časti nabíjacej stanice a nabíjací kontakt hlavnej jednotky. Skontrolujte, či svieti kontrolka nabíjacej stanice.
Pomalé nabíjanie	Pri použití v prostredí s vysokou alebo nízkou teplotou hlavná jednotka automaticky zníži rýchlosť nabíjania, aby sa predĺžila životnosť batérie. Oblasť nabíjacieho kontaktu môže byť zašpinená. Vyčistite túto oblasť suchou handričkou.
Robotický vysávač sa nevrátil do nabíjacej stanice.	Okolo nabíjacej stanice je príliš mnoho prekážok. Nabíjaciu stanicu umiestnite do voľnejšieho priestoru. Hlavná jednotka je príliš ďaleko od nabíjacej stanice. Hlavnú jednotku preneste bližšie k nabíjacej stanici.
Neobvyklé správanie	Robotický vysávač vypnite a potom zapnite.
Robotický vysávač vydáva počas práce neobvyklý hluk.	Vo valčekovej kefe, bočných kefách alebo hlavnom koliesku mohli uviaznuť cudzie predmety. Robotický vysávač vypnite a vyčistite. Všesmerové koliesko je obalené prachom alebo sú na ňom namotané nečistoty. Pomocou skrutkovača koliesko vyberte a opláchnite.
Čistiaci výkon robotického vysávača je znížený / vysávač za sebou zanecháva nečistoty.	Zásobník na prach je plný. Vyprázdnite a vyčistite zásobník na prach. Zablokovaný filter. Vyčistite filter. Okolo valčekovej kefy môžu byť namotané cudzie predmety. Vyčistite valčekovú kefu.
Robotický vysávač nejde pripojiť k Wi-Fi sieti.	Funkcia Wi-Fi siete robotického vysávača nie je zapnutá. Resetujte pripojenie k Wi-Fi sieti a skúste to znova. Zlá kvalita signálu Wi-Fi siete. Umiestnite jednotku do oblasti s dobrým signálom Wi-Fi siete. Neštandardné pripojenie k Wi-Fi sieti. Resetujte nastavenie Wi-Fi siete, stiahnite najnovšiu verziu mobilnej aplikácie a skúste sa znova pripojiť. Náhle prerušenie pripojenia k Wi-Fi sieti. Nesprávne nastavenie routera. Obráťte sa na zákaznícky servis.
Nemožno urobiť naplánované vysávanie.	Slabá batéria. Naplánované vysávanie bude spustené, len ak je batérie nabitá aspoň na 20 %.

Spotrebováva robotický vysávač energiu, ak je vždy ponechaný v nabíjacej stanici?	Ak je vysávač vždy ponechaný v nabíjacej stanici, spotrebováva len veľmi malé množstvo energie. Pomáha tak udržiavať najlepší výkon batérie.
Treba pred prvými tromi použitiami robotický vysávač nechať nabíjať 16 hodín?	Lítiová batéria nemá pamäťový efekt. Ak je plne nabitá, možno ju hneď použiť. Netreba čakať 16 hodín.
Mopovací modul nevydáva vodu alebo iba veľmi malé množstvo vody.	Skontrolujte, či je v nádržke na vodu voda. Pomocou aplikácie nastavte výdaj vody na maximum. Nainštalujte mopovaciu handričku a držiak podľa uvedených pokynov.
Slabá batérie počas vysávania. Robotický vysávač potom, čo sa vrátil do nabíjacej stanice, aby sa nabil, nepokračuje v práci.	Skontrolujte, či robotický vysávač nie je v režime Nerušiť. Ak je robotický vysávač v režime Nerušiť, nebude pokračovať v práci. Ak bol robotický vysávač manuálne umiestnený do nabíjacej stanice, nebude pokračovať v práci.
Robotický vysávač sa nemôže vrátiť do nabíjacej stanice po dokončení čistenia na mieste (PIN N GO) alebo potom, čo nabíjacia stanica bola presunutá.	Robotický vysávač po dokončení vysávania na mieste alebo potom, čo nabíjacia stanica bola presunutá, znova vygeneruje mapu domácnosti. Ak sa robotický vysávač nachádza príliš ďaleko od nabíjacej stanice, je možné, že sa do nej nebude môcť automaticky vrátiť. V tomto prípade ho do nabíjacej stanice umiestnite ručne.
Robotický vysávač počas vysávania vynechal niektoré miesta.	Senzor stien alebo senzor proti pádu môžu byť zašpinené. Sensory utrite suchou mäkkou handričkou.

Špecifikácia výrobku

Kategória	Parameter	Špecifikácia
Konštrukcia	Priemer	330 mm
	Výška	96 mm
Batéria	Čistá hmotnosť	2,7 kg
	Napätie	14,4 V
Parametre vysávania	Batéria	Dobíjacia lítiová batéria 2600 mAh
	Objem zásobníka na prach	600 ml
	Typ nabíjania	Automatické alebo manuálne nabíjanie
	Doba nabíjania	cca 270 minút
Hlavná jednotka	Čas vysávania	cca 100 minút
	Menovitý výkon (W)	28

Vzhľadom na neustále vylepšovanie našich výrobkov sú rozhodujúce špecifikácie skutočného výrobku. Naša spoločnosť si vyhradzuje právo výrobok aktualizovať.

INFORMÁCIE O LIKVIDÁCII A RECYKLÁCII

Všetky výrobky s týmto označením treba likvidovať v súlade s predpismi na likvidáciu elektrických a elektronických zariadení (smernica 2012/19/EÚ). Ich likvidácia spolu s bežným komunálnym odpadom je nepripustná. Všetky elektrické a elektronické spotrebiče likvidujte v súlade so všetkými miestnymi a európskymi predpismi na určených zberných miestach s príslušným oprávnením a certifikátom podľa miestnych a legislatívnych predpisov. Správna likvidácia a recyklácia pomáha minimalizovať negatívny vplyv na životné prostredie a ľudské zdravie. Ďalšie informácie o likvidácii získate u predajcu, v autorizovanom servise a na miestnych úradoch. Pro rádiová zařízení podléhající směrnici 2014/53/EU (Wi-Fi, Bluetooth, Zigbee, ...)

EÚ VYHLÁSENIE O ZHODE

Tesla Global Limited týmto vyhlasuje, že rádiové zariadenie typu TSL-VC-AI200 je v súlade so smernicou 2014/53/EÚ. Úplné EÚ vyhlásenie o zhode je k dispozícii na tejto internetovej adrese: tsl.sh/doc

Konektivita: WIFI 802.15.4

Frekvenčné pásmo: 2.400 - 2.480 GHz

Max. vysokofrekvenčný výkon (EIRP): < 20 dBm



Výrobca

Tesla Global Limited
Far East Consortium Building,
121 Des Voeux Road Central
Hong Kong
www.teslasmart.com



TESLA SMART ROBOT VACUUM LASER AI200

PODRĘCZNIK UŻYTKOWNIKA

EN

DE

CZ

SK

PL

HU

SL

Instrukcje bezpieczeństwa

Przed wykorzystaniem niniejszego produktu prosimy o przeczytanie poniższych instrukcji bezpieczeństwa i dotrzymanie wszystkich zwykłych środków bezpieczeństwa. Dokładnie przeczytaj tę instrukcję obsługi i zachowaj ją w celu wykorzystania w przyszłości. Niedotrzymanie instrukcji niniejszego podręcznika użytkownika może prowadzić do uszkodzenia produktu.

Uwaga

1. Niniejszy produkt może demontować tylko autoryzowany technik. Użytkownik nie powinien dokonywać demontażu produktu samemu.
2. Trzeba używać tylko adapter zasilający dostarczony przez producenta niniejszego produktu. Inne adaptory mogą spowodować uszkodzenie produktu.
3. Nie dotykać przewodów, gniazd lub adaptera zasilającego mokrymi rękami.
4. Trzeba uważać na to, by do kółka napędowego nie nawinęły się firanki lub nie doszło do przyszczypnięcia części ciała.
5. Produkt trzeba utrzymać poza zasięgiem papierosów, zapalniczek i innych źródeł otwartego ognia.
6. Po doładowaniu produkt trzeba wyczyścić.
7. Przewodów nie powinno się zginać, a na urządzeniu nie powinno się umieszczać ciężkich lub ostrych przedmiotów.
8. Niniejszy produkt służy wyłącznie do użytku wewnętrznego. Nie używać na zewnątrz.
9. Nie siedzieć na produkcie.
10. Nie używać produktu w wilgotnym środowisku, jak np. łazienka.
11. Przed wykorzystaniem produktu trzeba z podłogi usunąć kruche przedmioty (szklanki, lampy itp.) oraz przedmioty, które mogłyby zostać nawinięte wokół szczotki bocznej oraz otworu ssącego (np. przewody, papiery, firanki itp.).
12. Produktu nie powinno się umieszczać w miejscach, z których mógłby łatwo spaść (np. na stole lub krzesłach).
13. Przed wykorzystaniem trzeba sprawdzić, czy adapter zasilający został należycie przyłączony do gniazda, w odwrotnym wypadku mogłoby dojść do uszkodzenia akumulatora.
14. Trzeba ostrzec resztę członków gospodarstwa domowego, że produkt pracuje, by nie potknęli się o niego przez przypadek.
15. Jeżeli pojemnik na kurz jest napełniony, przed kolejnym wykorzystaniem produktu trzeba go opróżnić.
16. Temperatura eksploatacyjna akumulatora porusza się w zakresie od 0 °C do 40 °C.
17. Nie używać produktu w środowisku z wysokimi temperaturami.
18. Przed utylizacją produktu trzeba usunąć akumulator.
19. Przed wyjęciem akumulatora trzeba się upewnić, że produkt jest odłączony od źródła zasilania.
20. Wykorzystane akumulatory trzeba poddać recyklingowi.

Ostrzeżenie

1. Powinno się stosować tylko oryginalne akumulatory ładujące oraz stację ładującą dostarczone przez producenta. Nie powinno się używać baterii nieumożliwiających ładowanie. Specyfikacje akumulatora można znaleźć w części „Specyfikacja produktu”.
2. Produktu nie powinno się używać w środowisku, w którym znajduje się źródło otwartego ognia lub kruche przedmioty.
3. Produktu nie powinno się używać w środowisku z ekstremalnie wysokimi (powyżej 40 °C) lub ekstremalnie niskimi (poniżej 0 °C) temperaturami.
4. Włosy, ubranie, palce i wszelkie dalsze części ciała trzeba utrzymywać poza zasięgiem otworów oraz ruchomych części odkurzacza zrobotyzowanego.
5. Produktu nie używać na mokrej podłodze lub na podłodze, na której znajduje się duża ilość wody.
6. Nie używać produktu do odkurzania przedmiotów, które mogłyby go blokować, jak np. kamyki i papier odpadowy.
7. Produktu nie używać do odkurzania materiałów palnych, jak benzyna lub atrament do drukarek i fotokopiarek. Produktu nie używać do sprzątania przestrzeni, w których znajdują się materiały palne.
8. Produktu nie używać do odkurzania palących się przedmiotów, jak papierosy, zapalniczki, popioły itd., które mogłyby spowodować powstanie pożaru.
9. Do otworu ssącego nie powinno się wkładać żadnych przedmiotów. Nie używać produktu, gdy otwór ssący jest zablokowany. Z otworu ssącego trzeba usunąć kurz, watę i włosy, co zapewni swobodne przenikanie powietrza przez otwór ssący.
10. Z przewodem zasilającym trzeba obchodzić się uważnie, by nie doszło do jego uszkodzenia. Nie używać przewodu zasilającego do pociągania produktu lub stacji ładującej, nie nosić produktu za przewód zasilający, nie przymykać przewodu zasilającego do drzwi i nie prowadzić go wokół ostrych krawędzi i naroży. Trzeba uniemożliwić, by produkt przejeżdżał przez adapter zasilający. Adapter zasilający powinno się utrzymywać poza zasięgiem źródła ciepła.
11. Nie używać stacji zasilającej, jeżeli jest uszkodzona.
12. Nie wrzucać produktu do ognia, nawet gdyby był poważnie uszkodzony, ponieważ akumulator produktu może eksplodować.

Laserowy czujnik zasięgu jest zgodny z normą IEC 60825-1:2014 klasy 1 dla produktów laserowych i nie wytwarza niebezpiecznego promieniowania laserowego.

Spis treści

Instrukcje bezpieczeństwa	117
Produkt i jego wyposażenie	119
Skład produktu	120
Instalacja	121
Opis ikon i przycisków aplikacji	123
Pojemnik na kurz, zbiornik na wodę i układ ściereczki mopującej	125
Przygotowanie	126
Ładowanie jednostki głównej	127
Wykorzystanie zbiornika na wodę	133
Utrzymanie - Pojemnik na kurz	134
Utrzymanie - Zbiornik na wodę oraz ściereczka mopująca	137
Utrzymanie - Szczotka boczna i wałkowa	138
Utrzymanie - Elektroda ładująca, czujnik zapobiegania upadkowi, kółko napędowe oraz kółko wielokierunkowe	139
Rozwiązywanie problemów	140
Specyfikacja produktu	143

Produkt i jego wyposażenie



Jednostka główna

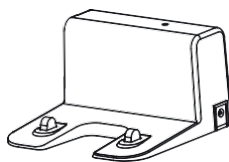

Baza ładująca

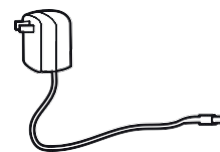

Adapter zasilający



Szczoteczka do czyszczenia

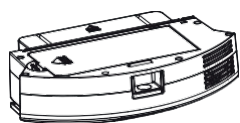

Pojemnik na kurz

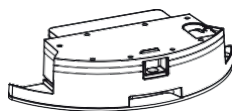

Zbiornik wody



Podręcznik użytkownika

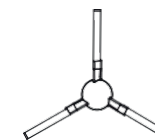

Szczotka boczna (1 zestaw)

Skład produktu

Widok z przodu

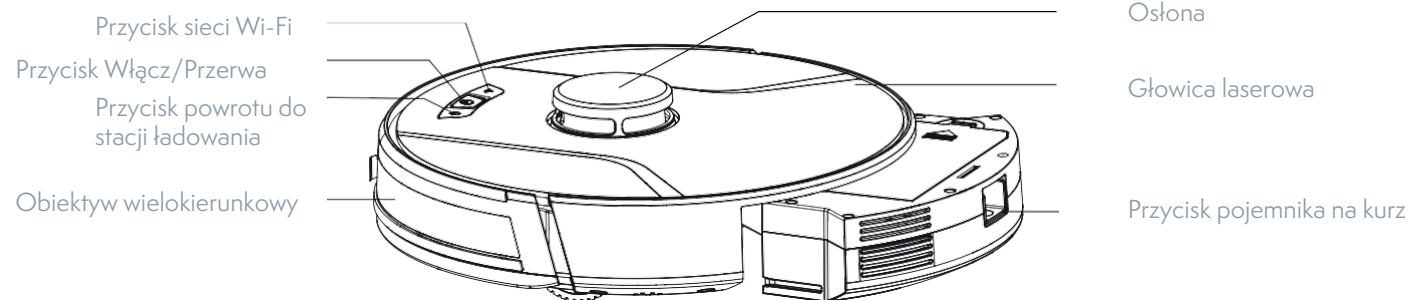

Widok od tyłu

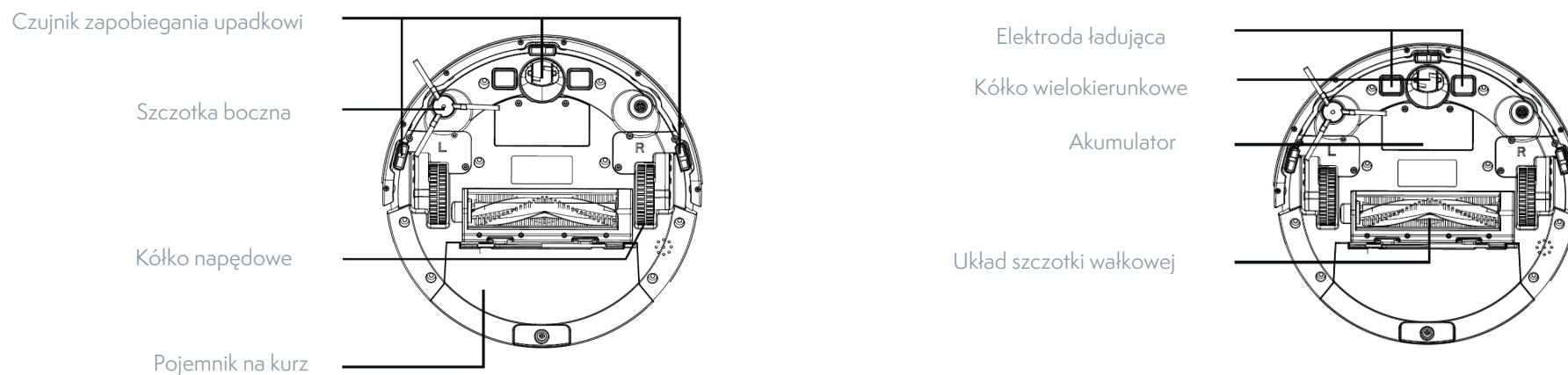

Instalacja

Uwagi

1. Przed włączeniem odkurzacza zrobotyzowanego trzeba usunąć przewody i małe przedmioty rozrzucone po podłodze oraz niesztabilne, kruche, cenne i potencjalnie niebezpieczne przedmioty. Trzeba uniemożliwić, by odkurzacz zaplątał się, zaklinował lub też coś za sobą ciągnął czy przewrócił, by nie doszło do obrażeń osób lub uszkodzenia mienia.

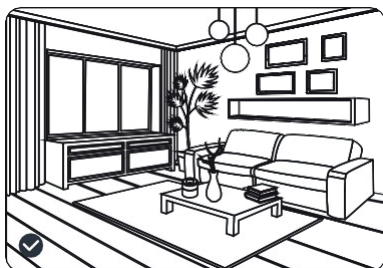
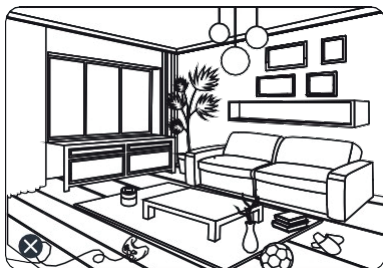

2. Produktu nie powinno się używać w wilgotnym środowisku, w przeciwnym razie może dojść do uszkodzenia wentylatora i kolejno idącego spadku mocy odkurzacza zrobotyzowanego.

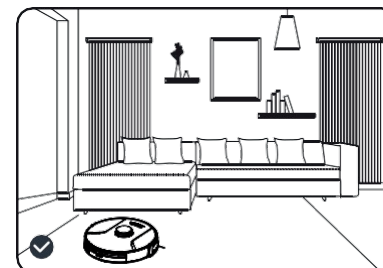
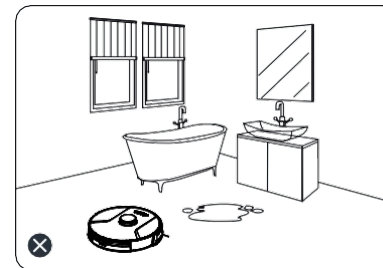

Instalacja

1. Pobierz aplikację TESLA Smart ze sklepu z aplikacjami, zarejestruj się i zaloguj do aplikacji. Przed podłączeniem do sieci upewnij się, że częstotliwość Wi-Fi wynosi 2,4 GHz.

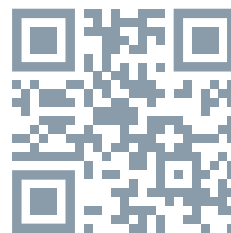

2. Przygotowanie: Naciśnij „+” w prawym górnym rogu, aby dodać robota.

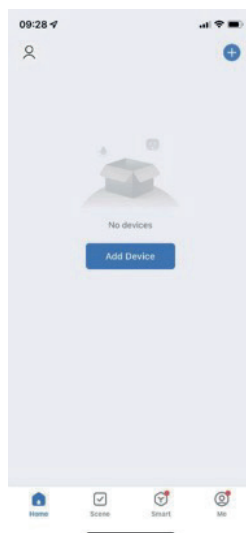

3. Urządzenie obsługuje tryb punktu dostępowego:

- Wybierz „Robot Vacuum (Wi-Fi)” (Robot sprzątający (Wi-Fi) w kolumnie Small Home Appliance (Małe urządzenia).
- Upewnij się, że częstotliwość Wi-Fi wynosi 2,4 GHz i wprowadź prawidłowe hasło Wi-Fi.
- Naciśnij i przytrzymaj przycisk Wi-Fi na robocie przez 3 sekundy, upewnij się, że wskaźnik Wi-Fi miga. Zaznacz „Confirm the indicator is flashing rapidly” (Potwierdź, że wskaźnik miga szybko) w interfejsie aplikacji, kliknij „Next” (Dalej) i wybierz tryb punktu dostępu (AP) w wyskakującym okienku.
- Znajdź na swojej liście Wi-Fi punkt dostępu bez hasła, który zaczyna się od SmartLife-XXXX i naciśnij, aby się połączyć. Po pomyślnym połączeniu z punktem dostępu należy powrócić do aplikacji TESLA Smart, aplikacja automatycznie przejdzie do interfejsu połączenia robota. Poczekaj na połączenie; sterowanie robotem będzie możliwe po zakończeniu połączenia.

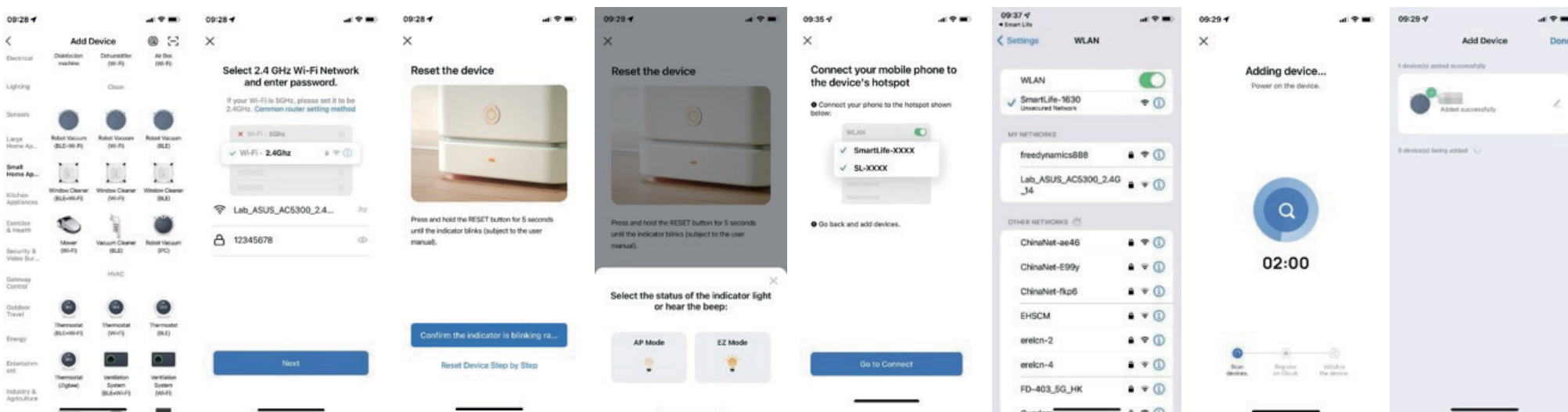

Instalacja

Pobierz aplikację Tesla Smart, kliknij w symbol „+”, dodaj sprzęt gospodarstwa domowego i wybierz sieć Wi-Fi 2,4 GHz. Wprowadź nazwę i hasło sieci Wi-Fi, kliknij w „Next” („Dalszy”) i przyłącz odkurzacz do sieci Wi-Fi. Wi-Fi można skonfigurować jednym z poniższych sposobów:







1. Szybkie przyłączenie do sieci Wi-Fi. Włącz i przytrzymaj przez 3 sekundy przycisk sieci Wi-Fi. Urządzenie zabrzęczy, wejdzie w tryb EZ, kontrolka sieci Wi-Fi zacznie szybko migać. Później można urządzenie dodać i sparować go z aplikacją.



Jak tylko pojawi się wiadomość o udanym połączeniu, można urządzenie obsługiwać za pośrednictwem aplikacji.

2. Parowanie przy pomocy hotspotu: Włącz i przytrzymaj przez 6 sekund przycisk sieci Wi-Fi. Urządzenie będzie brzęczeć co 3 sekundy. Po tym, co urządzenie zabrzęczy 2x, wejdzie w tryb AP, kontrolka sieci Wi-Fi zacznie powoli migać. Tryb parowania w aplikacji trzeba przełączyć z trybu EZ na tryb AP. Później można wprowadzić nazwę i hasło sieci Wi-Fi, kliknąć w „Go to Connect” („Przejdź do połączenia”). Wybierz hotspot SmartLife-XXXX bez hasła. Taki hotspot zostanie utworzony po przyłączeniu urządzenia do twojej sieci Wi-Fi. Po przyłączeniu urządzenia do hotspotu powróć do aplikacji Tesla Smart. Aplikacja przekieruje Ciebie automatycznie na ekran z wiadomością „Connect your mobile phone to the device’s hotspot” („Przyłącz komórkę do hotspotu urządzenia”). Jak tylko pojawi się wiadomość o udanym połączeniu, można urządzenie obsługiwać za pośrednictwem aplikacji.

Opis ikon i przycisków aplikacji

Ikony i opisy

	Sprzątanie całego pomieszczenia: Odkurzacz zrobotyzowany przy pomocy czujników przeskanuje po czym wygeneruje mapę całego gospodarstwa domowego i automatycznie zaplanuje optymalną trasę sprzątania.
	Sprzątanie określonej strefy: Można ustawić strefy sprzątania określonego miejsca na mapie aplikacji. Odkurzacz zrobotyzowany przesunie się później automatycznie w dane miejsce i posprząta go.
	PIN N GO (Sprzątanie w miejscu): Można ustalić konkretne miejsce na mapie aplikacji. Odkurzacz zrobotyzowany przesunie się później w określone miejsce i w okolicy tego miejsca posprząta przestrzeń o wymiarach 1,6 x 1,6 m. Klikając lub przeciągając na mapie można ustawić punkt docelowy.
	Sprzątanie wybranych stref: Po tym, co odkurzacz wygeneruje mapę całego gospodarstwa domowego, można w aplikacji wybrać jedną lub większą ilość stref, które chcesz posprzątać.
	Ustawienie zastrzeżonej strefy sprzątania.
	Powrót do stacji zasilania: Gdy świeci podana ikona, odkurzacz zrobotyzowany powróci automatycznie do stacji ładującej, by mogło dojść do jego doładowania. Jeżeli podana ikona miga, odkurzacz zrobotyzowany przerwie powrót do stacji ładującej.
	Tryb planowania sprzątania: Za pośrednictwem aplikacji można zaplanować sprzątanie kiedykolwiek w trakcie dnia z aż 7dniowym wyprzedzeniem.

Przycisk	Opis	Przyciski sterujące	Opis funkcji
	Przycisk zasilania	Przez naciśnięcie tego przycisku dojdzie do włączenia urządzenia.	Przez naciśnięcie i przytrzymanie tego przycisku przez okres 3 sekund, dokonasz włączenia urządzenia.
		Przez naciśnięcie i przytrzymanie tego przycisku dojdzie do wyłączenia urządzenia.	Przez naciśnięcie i przytrzymanie tego przycisku przez okres 3 sekund, dokonasz wyłączenia urządzenia.
		Przez naciśnięcie tego przycisku można zaplanować trasę sprzątnia.	Naciśnij przycisk
		Przez naciśnięcie tego przycisku dojdzie do zatrzymania urządzenia.	Naciśnij przycisk
	Przycisk powrotu do stacji ładującej.	Przez naciśnięcie tego przycisku dojdzie do wysłania odkurzacza zrobotyzowanego z powrotem do stacji ładującej.	Naciśnij przycisk
		Przez naciśnięcie tego przycisku w trakcie powrotu odkurzacza zrobotyzowanego do stacji ładującej spowodujesz jego zatrzymanie.	Naciśnij przycisk
	Przycisk sieci Wi-Fi	Szybkie przyłączenie do sieci Wi-Fi (tryb EZ)	Naciśnij i przytrzymaj ten przycisk przez 3 sekundy.
		Parowanie przy pomocy hotpotu (AP)	Naciśnij i przytrzymaj ten przycisk przez 6 sekund.

Pojemnik na kurz, zbiornik na wodę i układ ściereczki mopującej

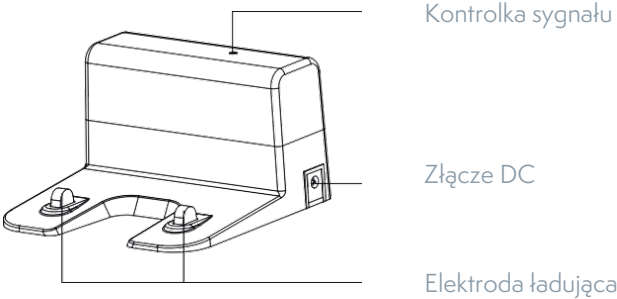
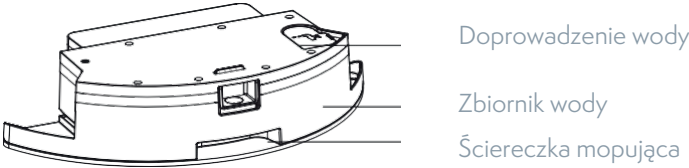
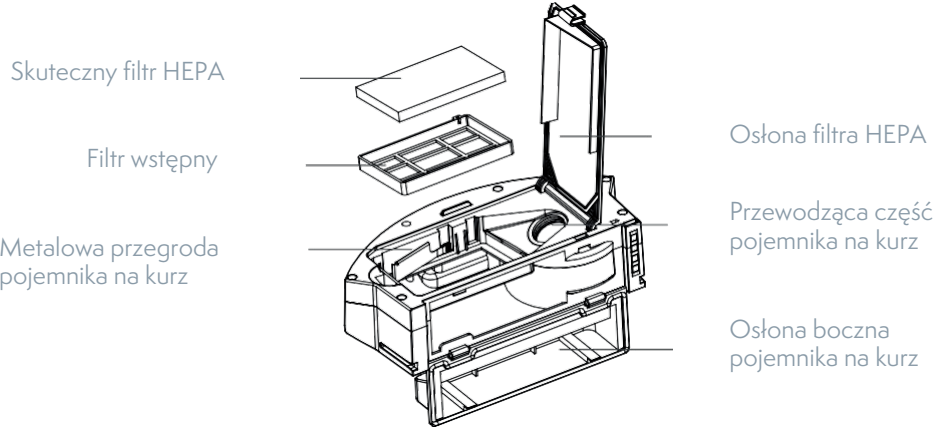

Przygotowanie

Usuń taśmę ochronną

Przed wykorzystaniem jednostki głównej trzeba z niej usunąć taśmę ochronną.

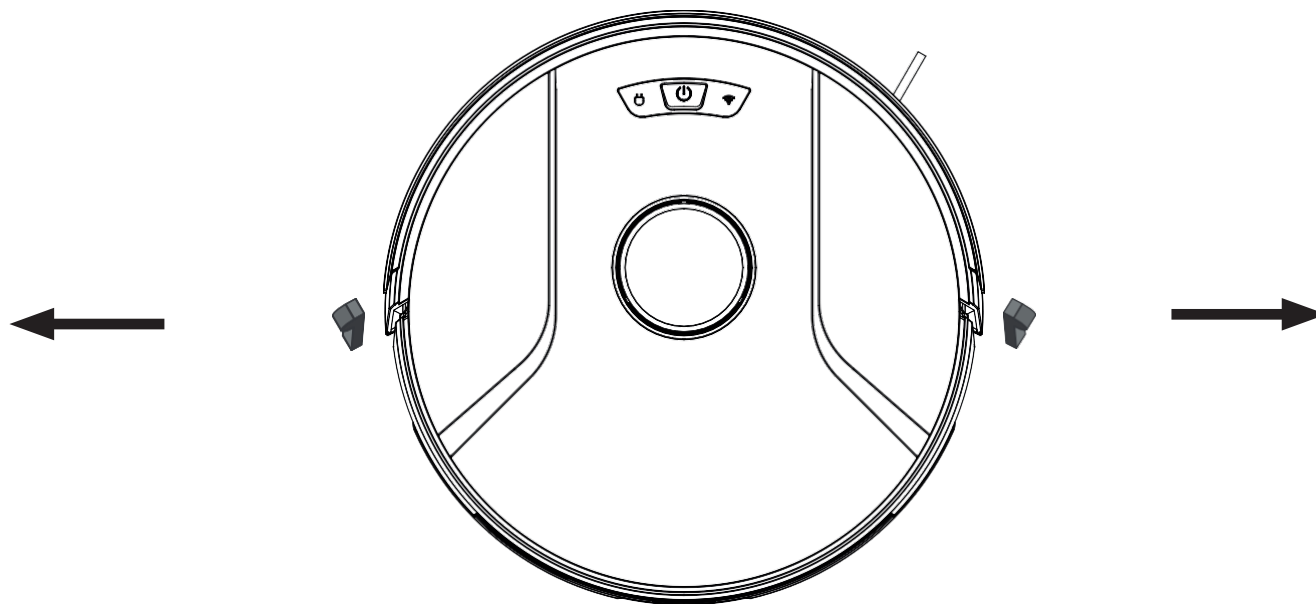

Ładowanie jednostki głównej

1. Stację ładującą trzeba umieścić na prostej powierzchni pod ścianą. W przestrzeni o wymiarach 0,5 m z boku i 1,5 m przed stacją ładującą nie powinno się umieszczać żadnych przedmiotów.

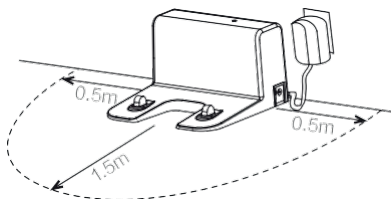

2. Przyłącz stację ładującą do źródła zasilania.
3. Zainstaluj lewą i prawą szczotkę boczną.

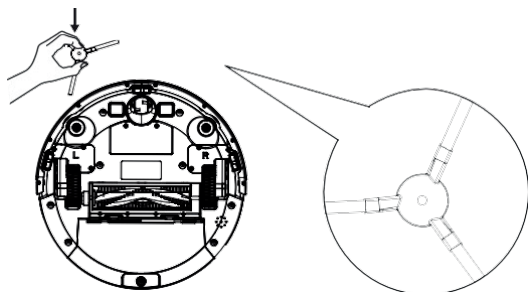

4. Umieść jednostkę główną do stacji ładującej i pozostaw, by mogła się doładować.

Kontrolka miga w trakcie ładowania.
Jak tylko ładowanie zostanie zakończone, kontrolka będzie świecić światłem stałym. Całkowite doładowanie jednostki głównej trwa ok. 4,5 godziny.

W trakcie sprzątania, jednostka główna dokonuje automatycznej kontroli poziomu naładowania. Gdy akumulator zacznie być wyładowany, jednostka główna aktywizuje tryb „Powrót do stacji zasilania” i automatycznie powróci do stacji zasilania, by rozpocząć ładowanie.

Lub też można nacisnąć przycisk powrotu do stacji ładującej w aplikacji i ręcznie aktywizować tryb „Powrót do stacji zasilania”.

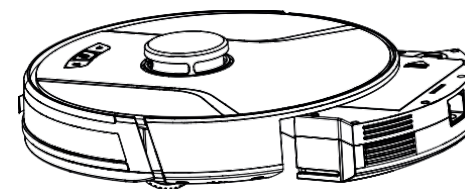

Uwaga:

Trzeba zapewnić, by stacja ładująca znajdowała się poza zasięgiem bezpośredniego promieniowania światła słonecznego oraz przedmiotów odblaskowych, np. zwierciadeł.



Przed wykorzystaniem trzeba pozostawić jednostkę główną, by została całkowicie doładowana, co umożliwi osiągnięcie standardowego czasu pracy urządzenia. Ładowanie trwa ok. 4,5 godziny. Przed ładowaniem jednostki głównej trzeba usunąć zbiornik na wodę, co zapewni bezpieczny przebieg ładowania i zapobiegnie przypadkowemu uszkodzeniu.

Wykorzystanie produktu / Włączenie sprzątania

Różnego rodzaju możliwości sprzątania można wprowadzić przy pomocy odkurzacza zrobotyzowanego, pilota lub aplikacji.

Tryb automatyczny

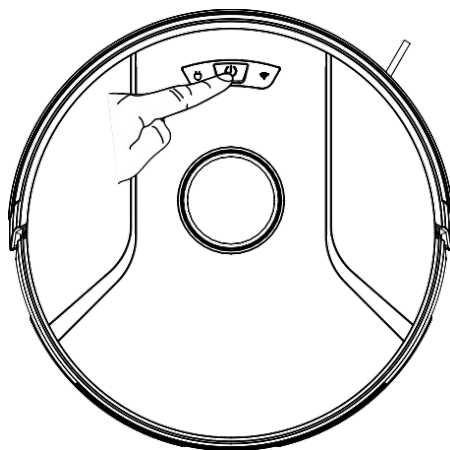

Wykorzystanie: Najczęściej stosowany tryb sprzątania, w trakcie którego odkurzacz zrobotyzowany posprząta całe gospodarstwo domowe wykorzystując trasę w kształcie litery S.

Ustawienie: Gdy odkurzacz zrobotyzowany jest wyłączony, długo naciśnij przycisk zasilania  , dopóki nie rozświeci się kontrolka, co oznacza, że urządzenie jest włączone. Później krótko naciśnij przycisk lub też kliknij w przycisk trybu automatycznego  na pilocie, odkurzacz automatycznie rozpocznie sprzątanie.



Instrukcje korzystania

Włączenie i wyłączenie odkurzacza zrobotyzowanego

Jeżeli chcesz odkurzacza zrobotyzowanego włączyć, naciśnij i przytrzymaj przycisk . Rozświeci się kontrolka zasilania a odkurzacza przejdzie w tryb czuwania. Naciśnięcie przycisku  zatrzymanego odkurzacza zrobotyzowanego spowoduje wyłączenie urządzenia, jak też zakończenie przebiegającego sprzątania. Uwaga: Odkurzacza zrobotyzowanego, na którym przebiega ładowanie, nie można wyłączyć.

Włączyć sprzątanie

Przez naciśnięcie przycisku  zostanie włączone sprzątanie. Odkurzacza zrobotyzowany zaplanuje na podstawie wygenerowanej mapy trasę sprzątania i kolejno rozpocznie sprzątanie poszczególnych stref gospodarstwa domowego. W każdej strefie odkurzacza najpierw odkurza podłogę wzdłuż ścian, po czym poruszając się w kształcie litery S dokładnie i skutecznie posprząta pozostałą przestrzeń.

Strefa 1: Posprzątana

Strefa 2: Posprzątana

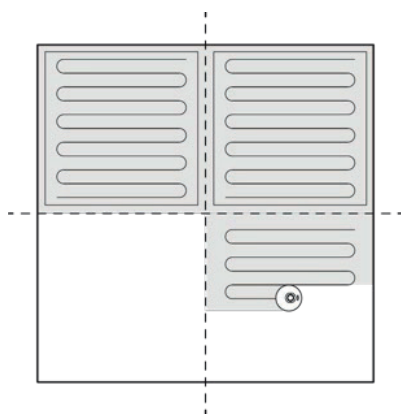



Strefa 4: Zostanie posprzątana

Strefa 3: Przebiega sprzątanie

Uwagi:

- Gdy akumulator odkurzacza zrobotyzowanego jest rozładowany, odkurzacza nie może rozpocząć sprzątania. Dlatego odkurzacza powinien być przed rozpoczęciem sprzątania doładowany.
- Przed rozpoczęciem sprzątania powinno się z podłogi usunąć wszelkie przewody (łącznie przewodu zasilającego stacji ładującej). W przeciwnym razie odkurzacza zrobotyzowany może przewody nawinąć i odłączyć tak inne urządzenia elektryczne z zasilania, lub uszkodzić przedmioty lub przewody.
- Jeżeli powierzchnia przeznaczona do sprzątania jest mniejsza niż 2 m², odkurzacza posprząta taką powierzchnię dwa razy (ustawienie opcjonalne).
- Gdy akumulator odkurzacza zrobotyzowanego zacznie się w trakcie sprzątania wyładowywać, odkurzacza automatycznie powróci do stacji ładującej i rozpocznie ładowanie. Jak tylko akumulator będzie wystarczająco doładowany, odkurzacza powróci automatycznie na miejsce, gdzie doszło do przerwania sprzątania i zakończy go (trzeba zapewnić, by była dozwolona funkcja wznowienia sprzątania).

Wstrzymanie sprzątania

Jeżeli w trakcie sprzątania trzeba dodać wodę do zbiornika na wodę lub wyprać ściereczkę mopującą, naciśnij przycisk , co spowoduje wstrzymanie odkurzacza zrobotyzowanego. Jeżeli chcesz, aby odkurzacz kontynuował sprzątanie, naciśnij przycisk  lub naciśnij przycisk , co spowoduje zakończenie przebiegającego sprzątania i wysłanie odkurzacza zrobotyzowanego z powrotem do stacji ładującej.

Uwaga:

Gdy wstrzymany odkurzacz zrobotyzowany powróci do stacji ładującej, w celu doładowania, przebiegające sprzątanie zostanie anulowane.

Przejsie w tryb uśpienia

Po 10 minutach bezczynności odkurzacz zrobotyzowany przejdzie automatycznie w tryb uśpienia (kontrolka zasilania regularnie miga). Jeżeli chcesz odkurzacza ponownie przebudzić, naciśnij dowolny przycisk.

Uwagi:

- Ładujący się odkurzacz nie może przejść w tryb uśpienia.
- Po 12 godzinach w trybie uśpienia odkurzacz automatycznie się wyłączy.

Doładuj odkurzacza.

Tryb automatyczny: Po zakończeniu sprzątania, odkurzacz zrobotyzowany powróci automatycznie do stacji ładującej, by mogło dojść do jego doładowania.

Tryb ręczny: Gdy chcesz wysłać odkurzacza zrobotyzowanego z powrotem do stacji ładującej, naciśnij przycisk .

Kontrolka zasilania ładowania odkurzacza powoli miga.

Uwaga:

Gdy odkurzacz zrobotyzowany nie znajdzie stacji ładującej, automatycznie powróci do położenia wyjściowego. W takim wypadku trzeba odkurzacza umieścić do stacji ładującej ręcznie.

Awaria

Jeżeli odkurzacz zrobotyzowany wykryje awarię w trakcie sprzątania, kontrolka zasilania zacznie szybko migać czerwonym światłem i zabrzmie sygnał ostrzegawczy. Dalsze informacje dotyczące rozwiązywania problemów można znaleźć w części „Rozwiązywanie problemów”.

Uwagi:

- Jeżeli w trakcie 10 minut po stwierdzeniu awarii nie zostanie przeprowadzone żadne działanie, odkurzacz zrobotyzowany przejdzie automatycznie w tryb uśpienia.
- Gdy wstrzymany odkurzacz zrobotyzowany, który wykrył awarię, powróci do stacji ładującej, w celu doładowania, przebiegające sprzątanie zostanie anulowane.

Reset ustawień sieci Wi-Fi

Gdy twoja komórka w konsekwencji zmiany routera lub zapomnianego hasła nie połączy się z odkurzaczem zrobotyzowanym, trzeba postępować wg instrukcji dotyczących przyłączenia do sieci Wi-Fi i ponownie przeprowadzić parowanie z komórką.

Uwaga:

Gdy odkurzacz zrobotyzowany wyczeka na przyłączenie dłużej niż 2 minuty, jego funkcja sieci Wi-Fi zostanie automatycznie wyłączona. Jeżeli chcesz ponownie przyłączyć odkurzacz do komórki, zresetuj ustawienie sieci W-Fi.

PIN N GO (Sprzątanie w miejscu)

Za pośrednictwem aplikacji mobilnej można określić punkt docelowy na mapie. Odkurzacz zrobotyzowany później automatycznie zaplanuje trasę i przesunie się na dany punkt. Jeżeli za pośrednictwem aplikacji zostanie określony punkt docelowy odkurzacza, który znajduje się w trybie czuwania lub też jest jedynie wstrzymany, odkurzacz posprząta w okolicy tego miejsca powierzchnię o wymiarach 1,6 m x 1,6 m. Po zakończeniu sprzątania odkurzacz automatycznie powróci do położenia wyjściowego.

Uwaga:

Jeżeli ten tryb sprzątania zostanie włączony w wypadku wstrzymanego odkurzacza, dojdzie do zakończenia aktualnego sprzątania.

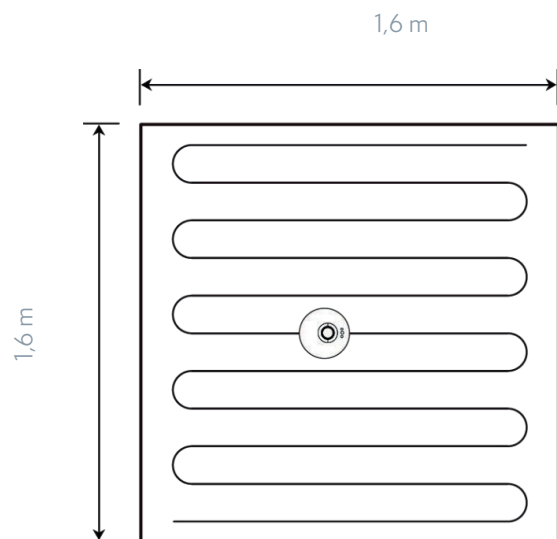

Ustawienie strefy zastrzeżonej lub ściany wirtualnej

Za pośrednictwem aplikacji mobilnej można ustawić strefę zastrzeżoną lub ścianę wirtualną. Odkurzacz zrobotyzowany nie wejdzie później w trakcie sprzątania w strefę zastrzeżoną / nie przekroczy granicy, którą ogranicza ściana wirtualna.

Uwagi:

- Przed skorzystaniem z tej funkcji trzeba w aplikacji włączyć funkcję automatycznego zapisywania mapy.
- Funkcja ta jest stosowana wyłącznie do ograniczenia stref sprzątania, nie można jej wykorzystać do blokowania stref niebezpiecznych.
- Jeżeli odkurzacz zrobotyzowany zostanie przemieszczony lub dojdzie do zasadniczej zmiany w układzie gospodarstwa domowego, mapa może stracić ważność i ustawienie ścian wirtualnych lub stref zastrzeżonych przestanie obowiązywać

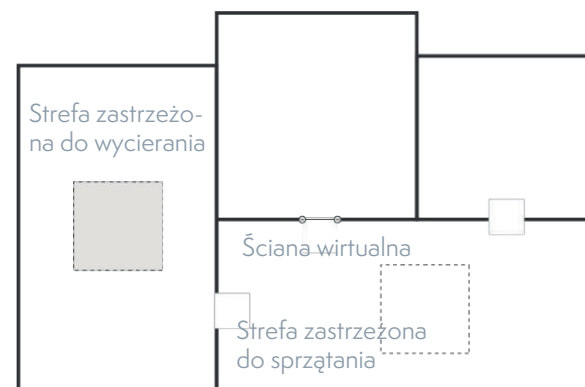

Aktualizacja mapy w czasie rzeczywistym	Ustawienie głośności
Wyświetlanie zapisów ze sprzątania	Zarządzanie mapą
Zmiana głosu odkurzacza zrobotyzowanego	Aktualizacja firmwaru
Umiejscowienie odkurzacza zrobotyzowanego	Wyświetlenie stanu odkurzacza zrobotyzowanego

Uwaga:

Funkcje i szczegóły aplikacji mogą się nieznacznie różnić w konsekwencji nieustannego rozwoju i aktualizacji. Decydujące są konkretne funkcje i szczegóły aktualnej wersji aplikacji.

Sprzątanie wybranych stref

Za pośrednictwem aplikacji można wybrać jedną lub więcej stref, które życzyś sobie posprzątać. Odkurzacz zrobotyzowany posprząta wówczas jedną lub więcej pomieszczeń, które zostały wybrane w aplikacji.

Uwagi:

- Przed skorzystaniem z tej funkcji trzeba w aplikacji włączyć funkcję automatycznego zapisywania mapy, odkurzacz zrobotyzowany musi mieć również wygenerowaną mapę sprzątania.
- Po włączeniu sprzątania odkurzacz przesunie się na wybraną strefę. Z podłogi wokół wybranej strefy powinno się usunąć wszelkie ewentualne przeszkody (oprócz przeszkód służących do ograniczenia ruchu odkurzacza).

Planowane sprzątanie

Za pośrednictwem aplikacji mobilnej można ustawić czas planowanego sprzątania. W danym czasie odkurzacz zrobotyzowany automatycznie włączy sprzątanie, a po jego zakończeniu powróci do stacji ładującej.

Sprzątanie określonej strefy

Za pośrednictwem aplikacji można ustawić strefę, którą życzyś sobie posprzątać. Odkurzacz zrobotyzowany posprząta wówczas strefę, która została wybrana w aplikacji.

Uwaga:

Po włączeniu sprzątania odkurzacz przesunie się na wybraną strefę. Z podłogi wokół wybranej strefy powinno się usunąć wszelkie ewentualne przeszkody (oprócz przeszkód służących do ograniczenia ruchu odkurzacza).

Tryb sprzątania

W aplikacji można wybrać tryb ekonomiczny, normalny lub o dużej wydajności. Trybem opcjonalnym jest tryb normalny.

Tryb Nie przeszkadzać

W trakcie trybu Nie przeszkadzać odkurzacz zrobotyzowany nie będzie kontynuował sprzątania lub odtwarzał ostrzeżeń dźwiękowych. Światło kontrolki zasilania będzie miało obniżoną jasność. Za pośrednictwem aplikacji można tryb Nie przeszkadzać wyłączyć lub zmienić jego zakres czasowy.

Wykorzystanie zbiornika na wodę

- Nie używać funkcji wycierania do sprzątania dywanów.
- Po wytarciu podłogi, zbiornik na wodę trzeba opróżnić i zdjąć ściereczkę mopującą.

1. Napełnij zbiornik wodą.

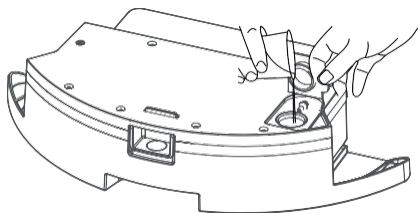

3. Zainstaluj zestaw zbiornika na wodę i włącz wycieranie.

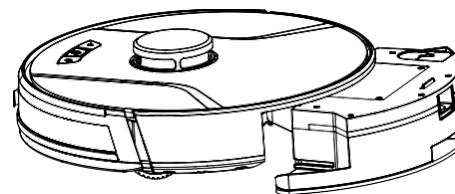

2. Zainstaluj ściereczkę mopującą.

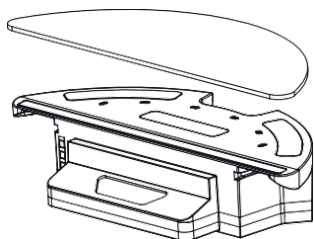

Utrzymanie - Pojemnik na kurz

Normalne utrzymanie

W celu osiągnięcia jak najlepszych wyników trzeba odkurzacz zrobotyzowany regularnie czyścić i dokonywać jego utrzymanie, wszystko według instrukcji w poniższej tabeli. Częstotliwość czyszczenia i utrzymania trzeba wybrać w zależności od intensywności stosowania urządzenia.

Zalecana częstotliwość czyszczenia i utrzymania:

Część jednostki głównej	Częstotliwość czyszczenia	Częstotliwość wymiany
Filtr	Każdy tydzień	Każde 2 miesiące
Szczotka wałkowa	Każdy tydzień	Każdych 6-12 miesięcy
Szczotka boczna	Każdy miesiąc	Każdych 3-6 miesięcy lub gdy jest widocznie uszkodzona
Ośłona szczotki wałkowej	Każdy miesiąc	Każdych 3-6 miesięcy lub gdy uszczelka osłony szczotki wałkowej z gumy silikonowej jest widocznie uszkodzona
Czujnik	Każdy miesiąc	/
Elektroda ładująca	Każdy miesiąc	/
Kółko wielokierunkowe	Każdy miesiąc	/

1. Naciśnij przycisk na pojemniku na kurz i wyjmij go.

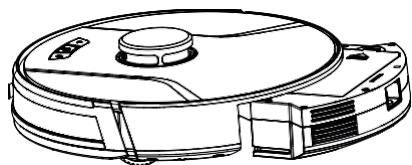

2. Otwórz osłonę boczną pojemnika na kurz.

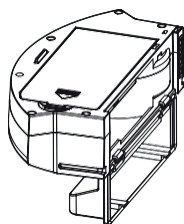

3. Opróżnij pojemnik na kurz.

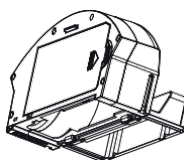

4. Otwórz osłonę filtra HEPA.

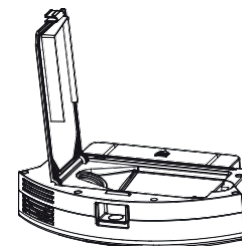

5. Wyjmij filtr HEPA oraz filtr wstępny. Filtr HEPA trzeba postukać, by doszło do usunięcia kurzu. Filtr HEPA nie zaleca się myć wodą.

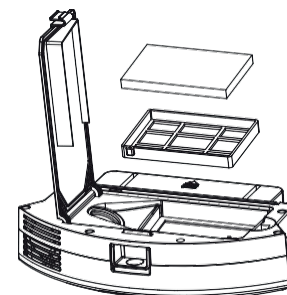

6. Umyj filtr wstępny.



7. Przetrzyj pojemnik na kurz przy pomocy ściereczki. Pojemnika na kurz nie powinno się myć wodą.

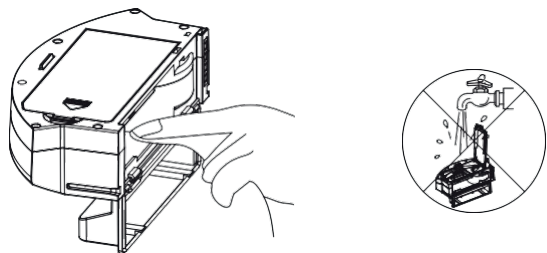

8. Zostaw skrzynkę na kurz oraz części filtracyjne całkowicie wyschnąć i utrzymuj je suche, przedłużysz tak ich żywotność.

Uwaga: Filtr wstępny polecamy myć każdych 15-30 dni. Maksymalna żywotność filtra HEPA to 3 miesiące.

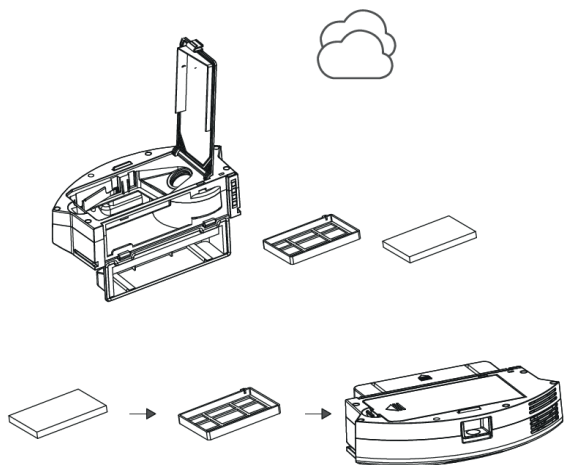

A. Zainstaluj filtr wstępny oraz filtr HEPA z powrotem w pojemniku na kurz.

Uwaga:

1. Przed instalacją filtrów trzeba się upewnić, że filtr wstępny oraz filtr HEPA są suche.

2. Nie narażaj filtra wstępnego oraz filtra HEPA na bezpośrednie działanie promieni słonecznych.

B. Zamknij osłonę pojemnika na kurz i zainstaluj pojemnik z powrotem w jednostce głównej.

Uwaga: Pojemnika na kurz nie powinno się myć wodą.

Utrzymanie - Zbiornik na wodę oraz ściereczka mopująca

1. Wyjmij zestaw zbiornika na wodę.

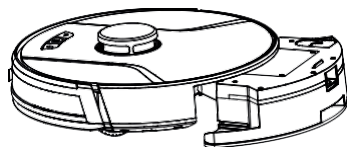

2. Usuń ściereczkę mopującą.

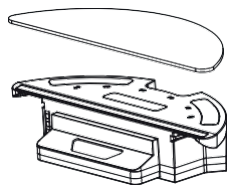

3. Opróżnij zbiornik na wodę.

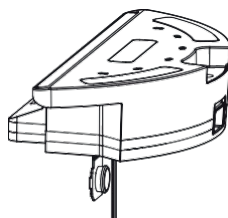

4. Oczyszć ściereczkę mopującą.



5. Pozostaw ściereczkę mopującą wyschnąć.

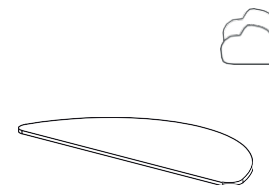

6. Wytrzyj zbiornik na wodę do sucha lub pozostaw go wyschnąć.

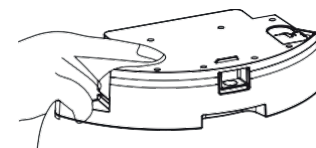

Utrzymanie - Szczotka boczna i wałkowa

1. Otwórz osłonę zestawu szczotki wałkowej.

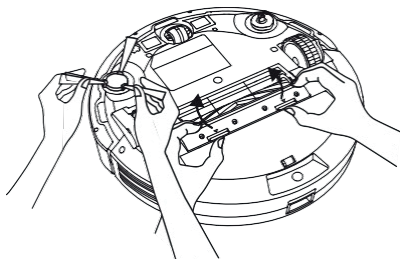

2. Wyjmij wał szczotki wałkowej.

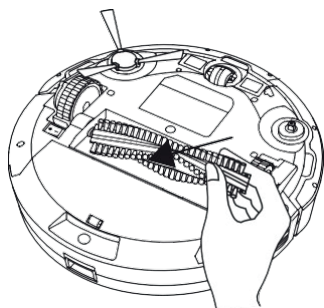

3. Przy pomocy specjalnego narzędzia oczyść szczoteczkę z nawiniętych włosów.

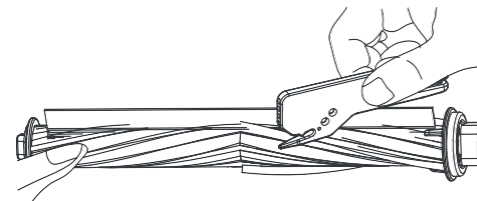

4. Oczyść szczotki boczne.

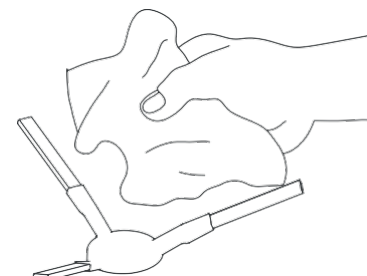

Utrzymanie - Elektroda ładująca, czujnik zapobiegania upadkowi, kółko napędowe oraz kółko wielokierunkowe

1. Oczyszczyć elektrodę ładującą.

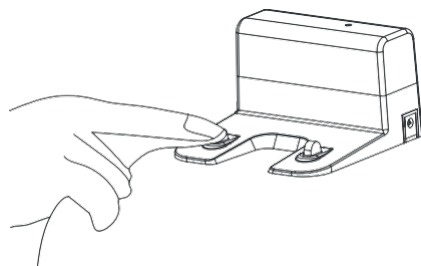

3. Oczyszczyć czujnik zapobiegania upadkowi.

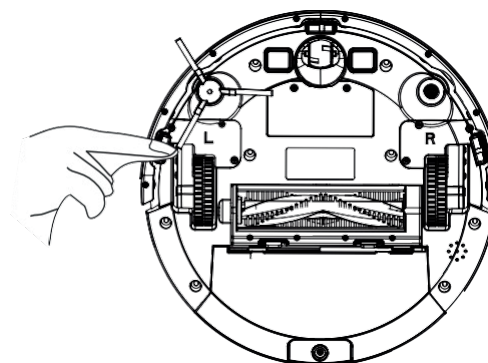

2. Oczyszczyć kółko napędowe i wielokierunkowe.

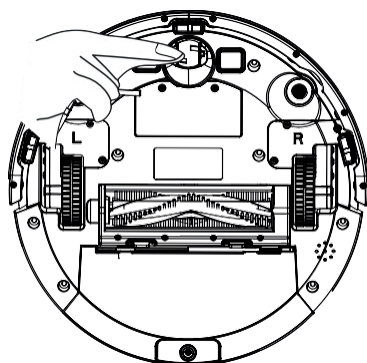

Rozwiązywanie problemów

Jeżeli odkurzacz zrobotyzowany wykryje awarię w trakcie sprzątania, kontrolka zasilania zacznie szybko migać czerwonym światłem i zabrmi sygnał ostrzegawczy. W takim wypadku postępuj wg instrukcji w poniższej tabeli i usuń problem.

Błąd	Rozwiązanie
Błąd 1: Głowica laserowa jest zablokowana lub zacięta, dokonaj jej sprawdzenia.	Laserowy czujnik zdalny jest zablokowany lub zacięty w konsekwencji zaklinowania się obcego przedmiotu. Usuń przeszkodę lub przedmiot obcy. Jeżeli przeszkody lub obcego przedmiotu nie można usunąć, przenieś jednostkę główną w inne miejsce i włącz ją.
Błąd 2: Czujnik zapobiegający kolizji został zablokowany, trzeba go sprawdzić.	Zderzak został zablokowany. Postukaj w zderzak i usuń obcy przedmiot. Jeżeli w zderzaku nie znajduje się żaden przedmiot obcy, przenieś jednostkę główną w inne miejsce i włącz ją.
Błąd 3: Prawe kółko znajduje się ponad poziomem podłogi, przenieś jednostkę główną w inne miejsce i włącz ją ponownie.	Kółko jest powyżej poziomu podłogi. Przenieś jednostkę główną w inne miejsce i włącz ją.
Błąd 4: Czujnik zapobiegania upadkowi jest zablokowany, dokonaj jego sprawdzenia, także go oczyść.	Jednostka główna jest powyżej poziomu podłogi. Przenieś jednostkę główną w inne miejsce i włącz ją. Ten błąd może także zwracać uwagę na zabrudzony czujnik zapobiegania upadkowi. Oczyść czujnik zapobiegania upadkowi.
Błąd 5: Na szczotce bocznej są nawinięte nieczystości, oczyść je.	W szczotkach bocznych mogły się zaczepić obce przedmioty. Zdemontuj szczotki boczne i oczyść je.
Błąd 6: Na prawym/lewym kółku są nawinięte nieczystości, oczyść je.	Wokół kółka mogą być nawinięte przedmioty obce. Oczyść kółko i ponownie włącz jednostkę główną.
Błąd 7: Odkurzacz zrobotyzowany utknął, przenieś go w inne miejsce.	Jednostka główna mogła utknąć. Usuń przeszkody z okolicy jednostki głównej.
Błąd 8: Słabe baterie, doładuj odkurzacz zrobotyzowany.	Słabe baterie. Przed wykorzystaniem trzeba odkurzacz doładować.
Błąd 9: Problem z ładowaniem, sprawdź ładowanie.	Temperatura akumulatora jest zbyt wysoka, lub zbyt niska. Odczekaj, zanim temperatura akumulatora nie powróci do stanu normalnego, po czym odkurzacz zrobotyzowany ponownie włącz.
Błąd 10: Czujnik ścian jest zablokowany, dokonaj jego sprawdzenia.	Czujnik ścian jest pokryty kurzem. Oczyść czujnik ścian.
Błąd 11: Nierówna podłoga, przenieś jednostkę główną w inne miejsce i włącz ją ponownie.	Jednostka główna była podczas włączania nachylona. Połóż jednostkę główną na prostej powierzchni i ponownie ją włącz.
Błąd 12: Osłona górna lasera jest zablokowana, dokonaj jej sprawdzenia.	Laserowy czujnik ciśnienia jest ściśnięty lub zablokowany. Przenieś odkurzacz zrobotyzowany w inne miejsce i ponownie go włącz.

Rozwiązywanie problemów

Błąd	Rozwiązanie
Nie można włączyć odkurzacza zrobotyzowanego.	Słabe baterie. Doładuj odkurzacz zrobotyzowany, po czym go włącz. Temperatura akumulatora jest zbyt wysoka, lub zbyt niska. Odkurzacze zrobotyzowane stosuj w środowisku z temperaturą w zakresie 0 °C aż 40 °C.
Urządzenia nie można naładować.	Stacja ładująca nie została włączona do zasilania. Upewnij się, że obie końcówki przewodu zasilającego stacji ładującej są należycie przyłączone. Zły kontakt pomiędzy stacją ładującą a jednostką główną. Oczyszczyć części metalowe stacji ładującej oraz złącza ładujące jednostki głównej. Sprawdź, czy świeci kontrolka stacji ładującej.
Wolne ładowanie	Podczas wykorzystania w środowisku z wysoką lub niską temperaturą, jednostka główna automatycznie obniży szybkość ładowania, aby doszło do przedłużenia żywotności akumulatora. Obszar złącza ładującego może być zabrudzony. Oczyszczyć ten obszar suchą ściereczką.
Odkurzacze zrobotyzowane nie powróciły do stacji ładującej.	W okolicy stacji ładującej jest zbyt wiele przeszkód. Umieść stację ładującą w miejscu, gdzie nie ma przeszkód. Jednostka główna jest zbyt daleko od stacji ładującej. Przenieś jednostkę główną bliżej stacji ładującej.
Niezwykła zachowanie	Odkurzacze zrobotyzowane wyłączyć, po czym ponownie go włączyć.
Odkurzacze zrobotyzowane wydają w trakcie sprzątnięcia niezwykle dźwięki.	W szczotce wałkowej, szczotkach bocznych lub kółku głównym mogły się zaklinować obce przedmioty. Wyłącz odkurzacze zrobotyzowane i oczyść je. Kółko wielokierunkowe jest powleczone kurzem lub są na nim nawinięte nieczystości. Przy pomocy śrubokręta kółko wyjmij i omij.
Moc czyszczenia odkurzacza zrobotyzowanego jest obniżona / odkurzacze zostawia za sobą nieczystości.	Pojemnik na kurz jest pełny. Opróżnij i wyczyść pojemnik na kurz. Zablokowany filtr. Wyczyść filtr. Wokół szczotki wałkowej są nawinięte przedmioty obce. Oczyszczyć szczotkę wałkową.
Odkurzacze zrobotyzowane nie można przyłączyć do sieci Wi-Fi.	Funkcja sieci Wi-Fi odkurzacza zrobotyzowanego nie jest włączona. Zresetuj przyłączenie do sieci Wi-Fi i spróbuj ponownie. Zła jakość sygnału sieci Wi-Fi. Umieść jednostkę na obszarze z dobrym sygnałem sieci Wi-Fi. Niestandardowe przyłączenie do sieci Wi-Fi. Zresetuj ustawienia sieci Wi-Fi, pobierz najnowszą wersję aplikacji mobilnej i spróbuj przyłączyć się ponownie. Nagle przerwanie przyłączenia do sieci Wi-Fi. Nieodpowiednie ustawienie routera. Zwróć się do obsługi klienta.
Nie można przeprowadzić zaplanowane sprzątnięcie.	Słabe baterie. Planowane sprzątnięcie zostanie włączone, tylko w wypadku, że akumulator jest naładowany co najmniej z 20%.

Czy odkurzacz zrobotyzowany zużywa energię, gdy pozostanie w stacji ładującej?	Jeżeli odkurzacz jest pozostawiony w stacji ładującej, zużywa energię tylko w bardzo małej ilości. Pomaga tak utrzymywać jak najniższą moc akumulatora.
Czy przed pierwszymi trzema wykorzystaniami trzeba odkurzacz zrobotyzowany pozostawić ładować przez okres 16 godzin?	Akumulator litowy nie ma efektu pamięciowego. Jak tylko jest w pełni naładowany, może być od razu wykorzystany. Nie trzeba czekać 16 godzin.
Zestaw mopujący nie dostarcza wody, lub tylko w bardzo małej ilości.	Sprawdź, czy w zbiorniku na wodę znajduje się woda. Za pośrednictwem aplikacji dokonaj ustawienie dostarczania ilości wody na maksimum. Zainstaluj ściereczkę mopującą oraz uchwyt na podstawie podanych instrukcji.
Słaby akumulator w trakcie sprzątnia. Po tym, co odkurzacz zrobotyzowany powrócił do stacji ładującej w celu doładowania, nie kontynuuje sprzątnia.	Sprawdź, czy odkurzacz zrobotyzowany nie jest w trybie nie przeszkadzać. Jeżeli odkurzacz zrobotyzowany jest w trybie nie przeszkadzać, nie będzie kontynuował sprzątnia. Jeżeli odkurzacz zrobotyzowany został ręcznie umieszczony w stacji ładującej, nie będzie kontynuował sprzątnia.
Odkurzacz zrobotyzowany nie może powrócić do stacji ładującej po zakończeniu sprzątnia w miejscu (PIN N GO) lub po tym, co doszło do przesunięcia stacji ładującej.	Odkurzacz zrobotyzowany po zakończeniu sprzątnia w miejscu lub po tym, co doszło do przesunięcia stacji ładującej, ponownie przeprowadzi wygenerowanie mapy gospodarstwa domowego. Jeżeli odkurzacz zrobotyzowany znajduje się zbyt daleko od stacji ładującej, istnieje możliwość, że nie będzie w stanie do niej automatycznie powrócić. W takim wypadku trzeba odkurzacz umieścić do stacji ładującej ręcznie.
Odkurzacz zrobotyzowany ominął w trakcie sprzątnia kilka miejsc.	Czujnik ścian oraz czujnik zapobiegania upadkowi mogą być zabrudzone. Oczyszczyć czujniki miękką, suchą ściereczką.

Specyfikacja produktu

Kategoria	Parametr	Specyfikacja
Kategoria	Średnica	330 mm
	Wysokość	96 mm
Konstrukcja	Masa netto	2,7 kg
	Napięcie	14,4 V
Akumulator	Akumulator	Akumulator litowy wielokrotnego ładowania 2600 mAh
	Pojemność pojemnika na kurz	600 ml
Parametry sprzątania	Typ ładowania	Automatyczne lub ręczne
	Czas ładowania	Ok. 270 minut
	Czas czyszczenia	Ok. 100 minut
	Moc znamionowa (W)	28
Jednostka główna		

Ze względu na nieustanne ulepszanie naszych produktów, decydujące są specyfikacje rzeczywistego produktu. Nasza spółka zastrzega sobie prawo dokonywać aktualizacji produktu.

INFORMACJE O UTYLIZACJI I RECYKLINGU

Wszystkie produkty z niniejszym oznaczeniem należy utylizować zgodnie z przepisami w sprawie zużytego sprzętu elektrycznego i elektronicznego (dyrektywa 2012/19/UE). Wyrzucanie ich razem ze zwykłymi odpadami komunalnymi jest niedozwolone. Wszystkie urządzenia elektryczne i elektroniczne należy utylizować zgodnie ze wszystkimi przepisami w określonych miejscach zbiórki z odpowiednimi uprawnieniami i certyfikacją według przepisów regionalnych i ustawodawstwa. Właściwa utylizacja i recykling pomagają w minimalizacji wpływu na środowisko naturalne oraz ludzkie zdrowie. Pozostałe informacje w zakresie utylizacji można otrzymać u sprzedającego, w autoryzowanym serwisie lub w lokalnych urzędach.

DEKLARACJA ZGODNOŚCI EŪ

Tesla Global Limited niniejszym oświadcza, że TSL-VC-AI200 urządzenia radiowego model jest zgodny z dyrektywą 2014/53/UE. Pełny tekst deklaracji zgodności UE jest dostępny pod następującym adresem internetowym: tsl.sh/doc

Łączność: WIFI 802.15.4

Zakresu(-ów) częstotliwości: 2.400 - 2.480 GHz

Maks. moc częstotliwości radiowej (EIRP): < 20 dBm



Producent

Tesla Global Limited
Far East Consortium Building,
121 Des Voeux Road Central
Hong Kong
www.teslasmart.com



TESLA SMART ROBOT VACUUM LASER AI200

FELHASZNÁLÓI KÉZIKÖNYV

EN

DE

CZ

SK

PL

HU

SL

Biztonsági utasítások

A termék használata előtt olvassa el a következő biztonsági utasításokat és tartsa be az összes szokásos biztonsági óvintézkedéseket. Figyelmesen olvassa el ezt a használati útmutatót, és tegye el későbbi használat céljából. A felhasználói kézikönyv utasításainak nem betartása a termék károsodását okozhatja..

Figyelem

- 1.A terméket csak az arra felhatalmazott műszaki szakember szerelheti szét. A felhasználók nem próbálkozhatnak önállóan szét szerelni.
- 2.Csak a termék gyártója által forgalmazott tápadaptert használja. Más adapterek a termék károsodását okozhatják.
- 3.Nedves kézzel ne érintse meg a vezetékét, az elektromos csatlakozót vagy a tápadaptert.
- 4.Ügyeljen arra, hogy a meghajtókerék ne tekerje magára a függönnyt vagy ne csípjé be a test bármely részét is.
- 5.A terméket tartsa távol a cigarettától, az öngyújtótól vagy egyéb nyílt lángforrástól.
- 6.A feltöltés után tisztítsa ki a terméket.
- 7.A vezetékét ne mozgassa és a készülékre ne helyezzen nehéz vagy éles tárgyat.
- 8.Ez a termék csak beltéri használatra való. Ne használja kültéren.
- 9.Ne üljön a termékre.
- 10.Ne használja a terméket nedves környezetben, pld. a fürdőszobában.
- 11.A termék használata előtt a padlóról távolítsa el minden törékeny tárgyat (üveget, olvasó lámpát, stb.) és olyan tárgyakat, amelyeket az oldalsó kefe valamint a szívónyílás forgókefeje magára tekerhet (pld., vezetékek, papír darabkák, függönyök, stb.).
- 12.Ne helyezze a terméket olyan helyre, ahonnan könnyen leeshet (pld. asztalra, székre).
- 13.Használat előtt ellenőrizze, hogy a tápadapter megfelelően van -e csatlakoztatva a foglalatba, ellenkező esetben az akkumulátor károsodása következhet be.
- 14.Kérjük, figyelmeztesse a család többi tagját, hogy a termék működik, hogy véletlenül ne botlanak meg benne.
- 15.Ha a portartály tele van, a termék további használata előtt ürítse ki.
- 16.Az akkumulátor üzemi hőmérséklete: 0 °C ~ 40 °C
- 17.Ne hagyja az akkumulátort magas hőmérsékletű környezetben.
- 18.A termék megsemmisítése előtt távolítsa el az akkumulátort.
- 19.Az akkumulátor kivétele előtt győződjön meg arról, hogy a termék le van csatlakoztatva a tápforrásról.
- 20.Az elhasznált akkumulátort megfelelően semlegesítse meg.

Figyelmeztetés

- 1.Csak eredeti akkumulátort és a gyártó által forgalmazott töltőállomást használjon. Ne használjon egyszer használatos akkumulátorokat. Az akkumulátor jellemzőit a „Termék jellemzői” fejezetben találja.
- 2.Ne használja a terméket olyan helyiségben, ahol nyílt lángforrás vagy törékeny tárgyak vannak.
- 3.Ne használja a terméket extrém magas (40 °C fölött) vagy extrém alacsony (0 °C alatt) hőmérsékletű közegben.
- 4.A haját, az öltözékét, az ujjait és a testének összes részét tartsa távol a porszívó nyílásaitól valamint a mozgó részekétől.
- 5.Ne használja a terméket nedves padlón, vagy olyan felületen, amelyre nagy mennyiségű víz lett kiöntve.
- 6.Ne használja a terméket olyan tárgyak felszívására, amelyek blokkolhatják, mint pld. kövek vagy hulladék papír.
- 7.Ne használja a terméket gyúlékony anyagok, például benzin vagy nyomtató- és fénymásoló festékek felszívására. Ne használja a terméket olyan helyiségek takarítására, ahol gyúlékony anyagok vannak.
- 8.Ne használja a terméket izzó tárgyak, mint pld. cigaretta, hamu, stb. felszívására, amelyek tüzet okozhatnak.
- 9.Ne tegyen semmilyen tárgyat a porszívó szívónyílásához. Ne használja a terméket, ha a szívónyílás blokkolva van. A szívónyílásból távolítsa el a port, vattát és haját, szőrt, ezzel biztosítja a levegő zavartalan keringését a szívónyíláson keresztül.
- 10.A tápkábelt óvatosan kezelje, hogy ne sérüljön. Ne használja a tápkábelt a termék vagy a töltő állomás húzására, ne hordozza a terméket a tápkábelt fogva, ne zárja az ajtót a tápkábeltre és ne vezesse éles szélek és sarkok mellett. Akadályozza meg, hogy a termék áthaladjon a tápadapteren. A tápadaptert tartsa távol a hőforrástól.
- 11.Ha a töltőállomás sérült, akkor ne használja.
- 12.Ne dobja a terméket a tűzbe, még akkor sem, ha meg van károsodva, mert az akkumulátor felrobbanhat.

A lézeres távolságmérő érzékelő megfelel az IEC 60825-1:2014 1. osztályú lézertermék-szabványnak, és nem bocsát ki veszélyes lézersugárzást.

Tartalom

Biztonsági utasítások	146
A termék és a tartozékai	148
A termék összeszerelése	149
Telepítés	150
Az alkalmazás ikonjainak és gombjainak ismertetése	152
Portartály, víztartály és a felmosó kendő felszerelése	154
Előkészítés	155
A főegység töltése	156
A termék használata/ Takarítás indítása	157
Használati útmutató	158
A víztartály használata	162
Karbantartás - Portartály	163
Karbantartás - Víztartály és a felmosó kendő	166
Karbantartás - Hengeres és az oldalkefe	167
Karbantartás- Töltő elektróda, esésérzékelő, meghajtó kerék és minden irányú kerék	168
Hibaelhárítás	169
A termék jellemzői	172

A termék és a tartozékai



Főegység

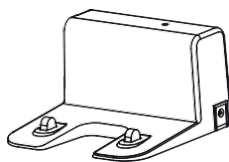

Töltőállomás

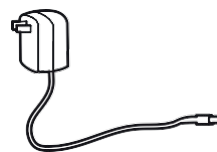

Tápadapter



Tisztító kefe

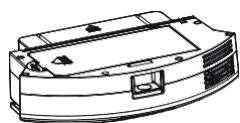

Portartály

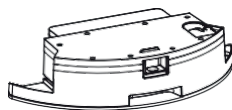

Vízartály



Felhasználói kézikönyv

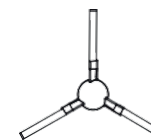

Oldalkefe (1 készlet)

A termék összeszerelése

Előnézet

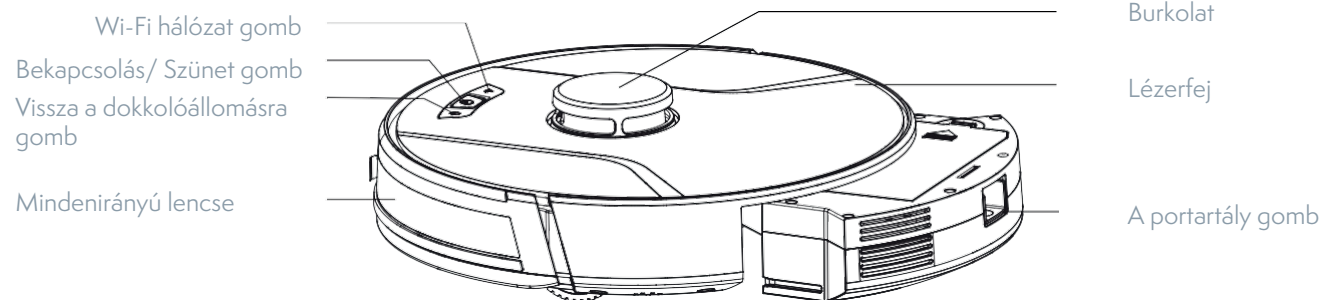

Hátulnézet

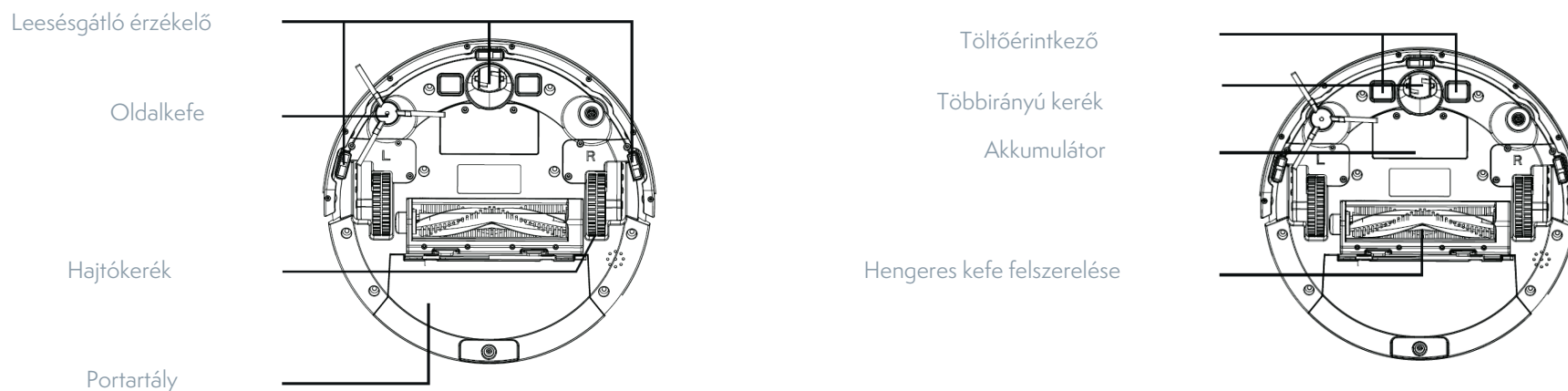

Telepítés

Megjegyzések

1. A robotporszívó elindítása előtt távolítsa el a vezetékeket és a padlón szétszórt kis tárgyakat, valamint az instabil, törékeny, drága és potenciálisan nem biztonságos tárgyakat. Akadályozza meg, hogy a porszívó valamit magára tekerjen, becsípjen, vagy valamit maga után húzzon, vagy feldöntsön, ellenkező esetben személyi sérülés vagy anyagi kár keletkezhet.

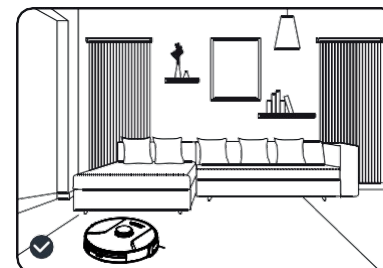
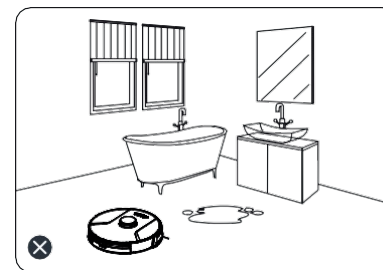
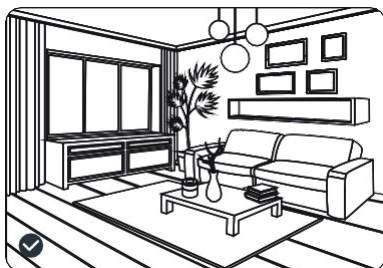
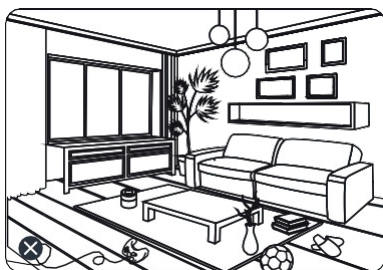

2. Ne használja a terméket nedves környezetben, ellenkező esetben károsodhat a ventilátor, ami a robotporszívó teljesítményének csökkenéséhez vezethet.

Telepítés

1. Töltse le a TESLA Smart alkalmazást az alkalmazásáruházból, regisztráljon és jelentkezzen be az alkalmazásba. A hálózati csatlakozás előtt győződjön meg arról, hogy a Wi-Fi 2,4 GHz-re van állítva.

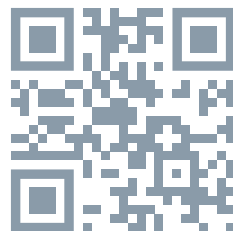

2. Előkészítés: kattintson a „+” gombra a jobb felső sarokban a robot hozzáadásához.

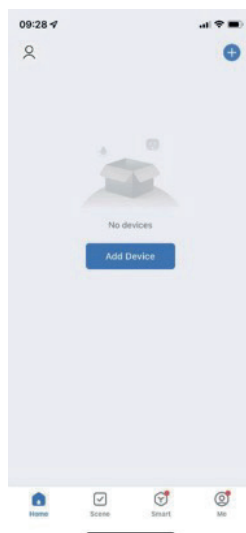

3. A készülék támogatja az AP üzemmódot:

- Válassza a „Robotporszívó (Wi-Fi)” opciót a Kis háztartási készülékek oszlopban.
- Győződjön meg róla, hogy a Wi-Fi 2,4 GHz-re van állítva, és adja meg a helyes Wi-Fi jelszót.
- Nyomja meg és tartsa lenyomva a robot Wi-Fi gombját 3 másodpercig, és győződjön meg róla, hogy a Wi-Fi jelzőfény villog. Jelölje be az APP felületen a „Megerősíti, hogy a jelző gyorsan villog” lehetőséget, kattintson a „Tovább” gombra, és válassza ki az AP módot a felugró ablakban.
- Keresse meg a SmartLife-XXXXXX kóddal indított jelszó nélküli hotspotot a Wi-Fi listában, és kattintson rá a csatlakozáshoz. Miután sikeresen csatlakozott a hot-spothoz, térjen vissza a TESLA Smart APP-hoz, az alkalmazás automatikusan a robotkapcsolati felületre ugrik. Várjon a csatlakozásra, és a kapcsolat létrejötte után a robot működtethető.

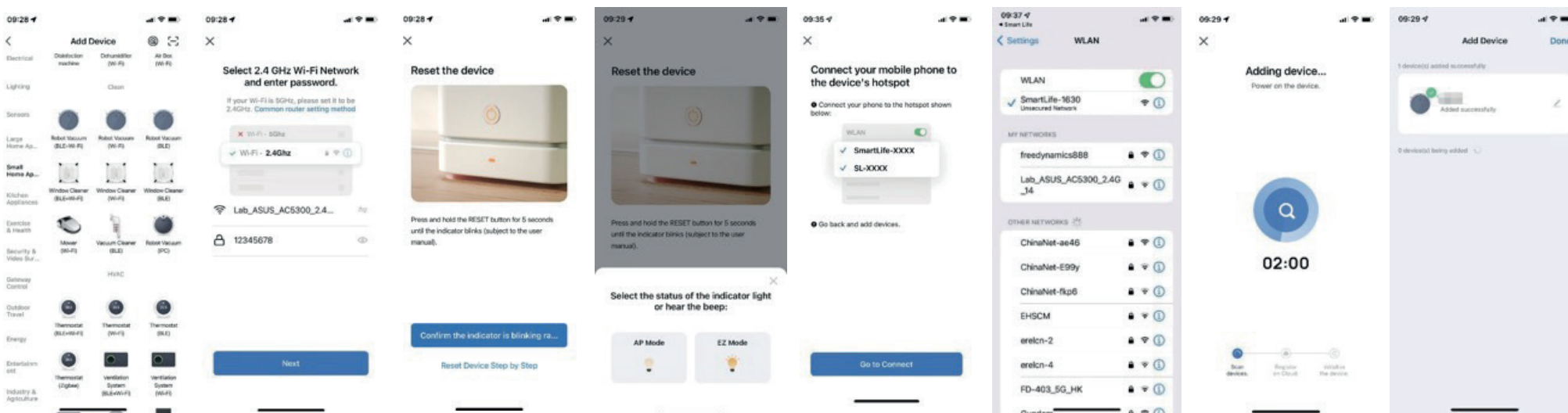

Telepítés







Töltse le a Tesla Smart alkalmazást, kattintson a „+” szimbólumra, adja hozzá az otthoni készüléket és válassza ki a 2,4 GHz Wi-Fi hálózatot. Adja meg a Wi-Fi hálózat nevét és jelszavát, majd kattintson a „Next” („Tovább”) gombra és csatlakoztassa a porszívót a Wi-Fi hálózathoz. A Wi-Fi hálózatot a következő módok egyikével konfigurálhatja:

1. Gyors csatlakozás a Wi-Fi hálózathoz: Nyomja meg és 3 másodpercig tartsa lenyomva a Wi-Fi hálózat gombot. A készülék sípol egyet és áttér az EZ üzemmódba, a Wi-Fi ellenőrző LED-je gyorsan villog. Ezután hozzáadhatja a készüléket és párosíthatja az alkalmazással. Mihelyst megjelenik a sikeres csatlakozás üzenete, a készüléket az alkalmazás segítségével vezérelheti.

2. Párosítás a hotspot segítségével: Nyomja meg és 6 másodpercig tartsa lenyomva a Wi-Fi hálózat gombot. A készülék minden 3 másodpercben hangjelzést ad ki. Ezután, a készülék kétszer sípol és áttér az AP üzemmódba, a Wi-Fi ellenőrző LED-je lassan villog. A párosítás üzemmódot az alkalmazásban az EZ üzemmódból az AP-re kell átkapcsolni. Végül, megadhatja a Wi-Fi hálózat nevét és jelszavát és kattintson a „Go to Connect” („Átlépés a csatlakozáshoz”) gombra. Válassza ki a SmartLife-XXXX jelszó nélküli hotspot-ot. Ez a hotspot a készülék a Wi-Fi hálózatához való csatlakozás után jön létre. A készülék hotspot-hoz való csatlakozása után térjen vissza a TeslaSmart alkalmazásba. Az alkalmazás automatikusan a „Connect your mobile phone to the device’s hotspot” („Mobil telefon csatlakoztatása a készülék hotspotjához”) üzenettel rendelkező képernyőre irányítja át. Mihelyst megjelenik a sikeres csatlakozás üzenete, a készüléket az alkalmazás segítségével vezérelheti.

Az alkalmazás ikonjainak és gombjainak ismertetése

Ikonok és azok ismertetése



	Az egész háztartás takarítása: A robotporszívó a szenzor segítségével beszkeneli és azután létrehozza a háztartás térképét és automatikusan megtervezi a takarítás optimális útvonalát.
	Meghatározott zóna takarítása: Az alkalmazás térképén beállíthatja egy meghatározott hely takarítás zónáját. A robotporszívó ezután automatikusan átmegy az adott helyre és kitakarítja.
	PIN N GO Takaríts a helyen): Az alkalmazás térképén meghatározhatja a konkrét helyet. A robotporszívó ezután a meghatározott helyre megy és a hely körül, 1,6 mx 1,6 m nagyságú felületen feltakarítja a helyet. A térképen rákattintással vagy éthúzással állíthatja be a célpontot.
	Meghatározott zónák takarítása: Azután, hogy a porszívó létrehozza az egész háztartás térképét, az alkalmazásban kiválaszthat egy vagy több zónát, amelyet fel kell takarítani.
	Állítsa be a kizárt zónák takarítását
	Visszatérés a töltőállomásra: Ha ez az ikon világít, akkor a robotporszívó automatikusan visszatér a töltőállomásra, hogy feltöltődjön. Ha az ikon villog, akkor a robotporszívó abbahagyja a töltőállomásra tervezett visszatérést.
	Tervezett takarítás üzemmód: Az alkalmazás segítségével 7 nappal előre megtervezheti a takarítást.

Nyomógomb

Leírás

Vezérlő gomb

A funkciók leírása

	Tápellátás gomb	Ennek a gombnak a megnyomásával bekapcsolja a készüléket.	A gomb megnyomásával és 3 másodperces nyomva tartásával bekapcsolja a készüléket.
		Ennek a gombnak a megnyomásával és nyomva tartásával bekapcsolja a készüléket.	Ennek a gombnak megnyomásával és 3 másodperces nyomva tartásával kikapcsolja a készüléket.
		Ennek a gombnak a megnyomásával megtervezi a takarítás útvonalát.	Nyomja meg a gombot
		Ennek a gombnak a megnyomásával megállítja a készüléket.	Nyomja meg a gombot
	Gomb a töltőállomáshoz való visszatérésre	Ennek a gombnak a megnyomásával a porszívót visszaküldi a töltőállomásra.	Nyomja meg a gombot
		Ennek a gombnak a megnyomásával leállítja a robot-porszívó töltőállomásra való visszatérését.	Nyomja meg a gombot
	Wi-Fi hálózat gomb	Gyors csatlakozás a Wi-Fi hálózathoz (EZ üzemmód)	Nyomja meg és 3 másodpercig tartsa nyomva a gombot.
		Párosítás a hotspot segítségével (AP üzemmód)	Nyomja meg és 6 másodpercig tartsa nyomva a gombot.

Portartály, víztartály és a felmosó kendő felszerelése

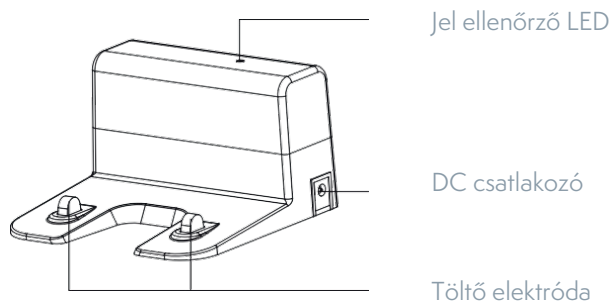
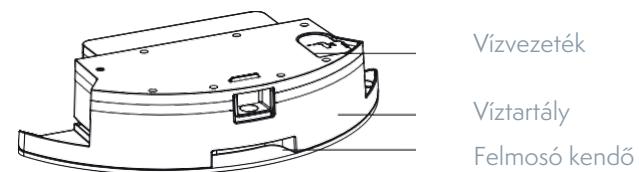
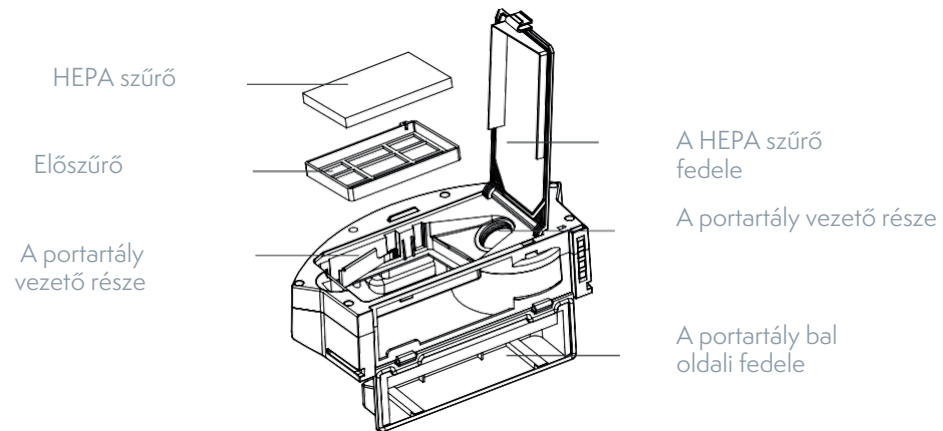

Előkészítés

Távolítsa el a védőszalagot

A főegység használata előtt távolítsa el róla a védőszalagot.

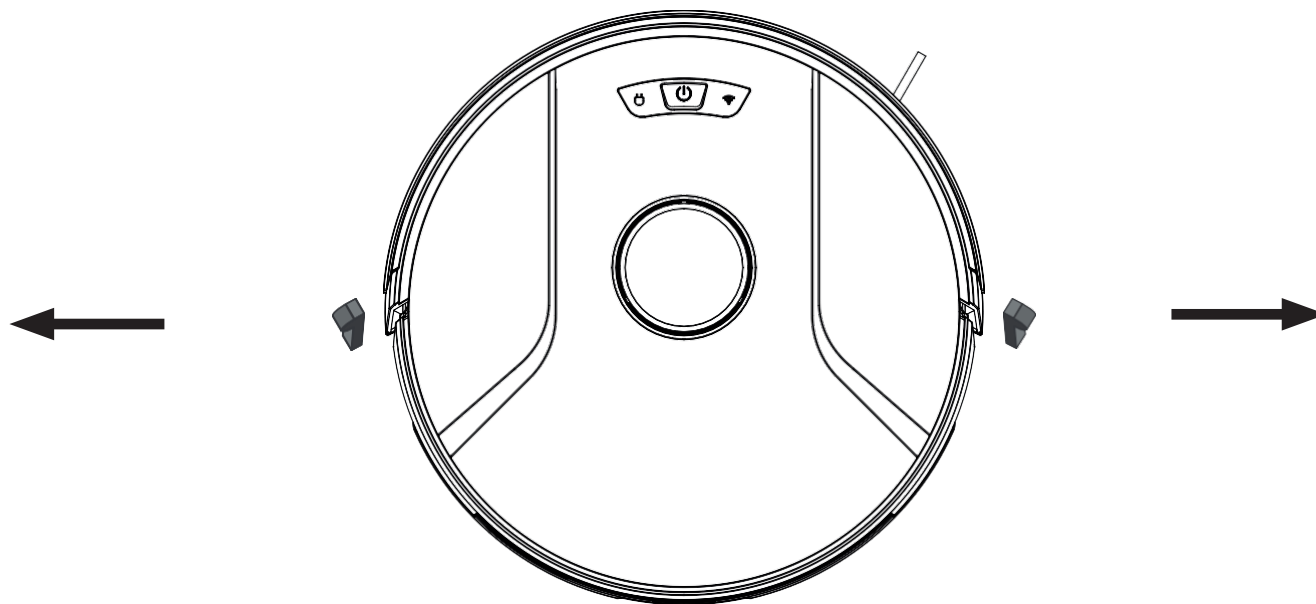

A főegység töltése

A töltőállomást sima felületre, fal mellé helyezze. A töltőállomás oldalaitól 0,5 m és a töltőállomás előtt 1,5 m-re semmilyen tárgyat ne helyezzen.

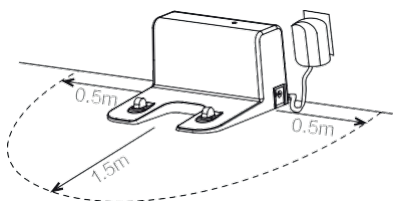

2. Dugja be a csatlakozót a tápforrásba.
3. Szerelje fel a bal és a jobb oldali keféket.

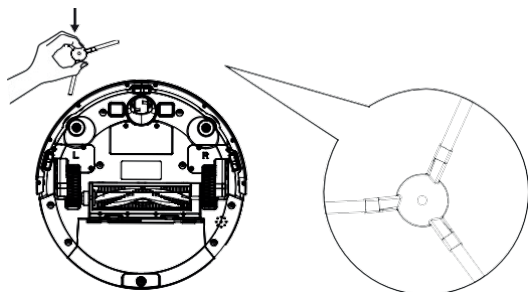

4. Helyezze a főegységet a töltőállomásra és hagyja, hogy feltöltődjön.
A LED ellenőrző töltés közben villog.
Mihelyst az akkumulátor feltöltődik a LED ellenőrző kialszik. A főegység teljes töltődése kb. 4,5 óráig tart.
Takarítás közben a főegység automatikusan ellenőrzi a töltés szintet. Ha az akkumulátor elkezd lemerülni, a főegység aktiválja a „Visszatérés a

töltőállomásra” üzemmódot és automatikusan visszatér a töltőállomásra, hogy feltöltődjön.
Vagy az alkalmazásban kézzel megnyomhatja és aktiválhatja a „Töltőállomáshoz való visszatérés” üzemmódot

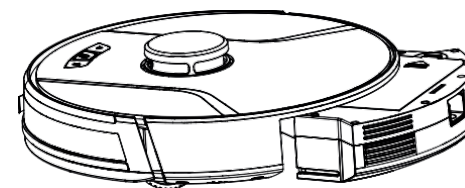

Megjegyzés:

Győződjön meg arról, hogy a töltőállomás olyan helyen legyen, ahol nincs kitéve a közvetlen napfény és fényvisszaverő tárgyak, pld. Tükör hatásának.

A főegység használata előtt hagyja, hogy teljesen feltöltődjön, így biztosítja a készülék standard üzemidejét. A töltés kb. 4,5 óráig tart. A főegység töltése előtt távolítsa el a víztartályt, így biztosítja a töltés biztonságos menetét és megakadályozza a véletlen károsodást.

A termék használata/ Takarítás indítása

Különbéle takarítási lehetőségeket adhat meg a robotporszívó, a távirányító vagy az alkalmazás segítségével.

Automatikus üzemmód

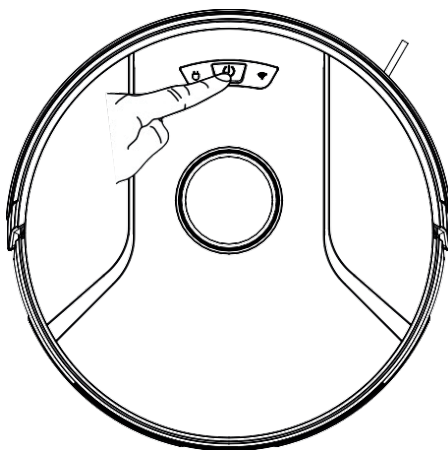

Használat: A leggyakrabban használt takarítási üzemmód, amely közben a robotporszívó S alakú útvonalon haladva az egész háztartást kitakarítja.

Beállítás: Ha a robotporszívó ki van kapcsolva, hosszan tartva nyomja meg a tápgombot ,  amíg a jelző LED nem kezd világítani, ami azt jelzi, hogy a készülék be van kapcsolva. Ezután, rövid ideig nyomja meg vagy kattintson a távirányítón az automatikus üzemmód gombra  és a porszívó automatikusa takarítani kezd.



Használati útmutató

A robotporszívó be- és kikapcsolása

Ha be akarja kapcsolni a robotporszívót nyomja meg és tartsa lenyomva a gombot . Világítani kezd a jelzőfény és a robotporszívó készenléti módba áll át. A megállított robotporszívó  gombjának megnyomásával a készüléket kikapcsolja és befejezi az éppen tartó takarítást.

Megjegyzés: A töltésen lévő robotporszívót nem szabad kikapcsolni.

A takarítás kezdete

A  gomb megnyomásával elindítja a takarítást. A robotporszívó a létrehozott térkép szerint megtervezi a takarítás útvonalát és fokozatosan kitakarítja a háztartás egyes zónáit. Minden zónában a robotporszívó először a fal mentén takarít és majd ezután S alakban alaposan és hatékonyan feltakarítja a fennmaradt felületet.

Megjegyzések:

- Ha a robotporszívó akkumulátora le van merülve, akkor a porszívó nem tudja elkezdni a takarítást. Ezért, takarítás előtt hagyjuk a porszívót feltöltődni.
- A takarítás előtt a padlóról távolítsa el a vezetékeket (beleértve a töltőállomás tápkábelét is). Ellenkező esetben a robotporszívó magára tekerheti a vezetékeket és így lecsatlakoztathatja az egyéb készülékeket vagy károsíthatja a tárgyakat vagy a vezetékeket.
- Ha a takarítandó felület kevesebb mint 2 m², akkor ezt a felületet a porszívó kétszer is feltakarítja (alap beállítások).
- Ha a robotporszívó akkumulátora takarítás közben kezd lemerülni, automatikusan visszatér a töltőállomásra, hogy feltöltődjön. Mihelyst az akkumulátor elégségesen fel van töltve, akkor a robotporszívó automatikusan arra helyre tér vissza, ahol a takarítást abba hagyta, és befejezi azt (győződjön meg arról, hogy engedélyezve van a takarítás újratekzdése funkció).

1. zóna: Kitakarítva

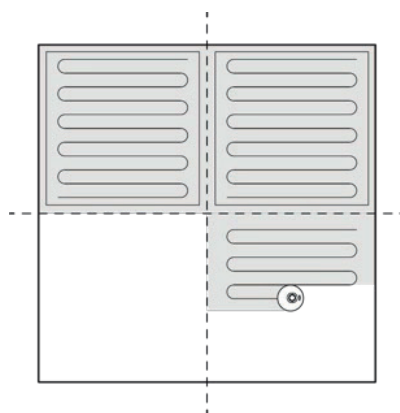

2. zóna: Kitakarítva



4. zóna: Takarítva lesz

3. zóna: Takarítás

A takarítás felfüggesztése

Ha takarítás közben után kell tölteni a vizet a víztartályba vagy ki kell mosni a felmosó kendőt, nyomja meg a  gombot, amivel megállítja a robotporszívót. Ha azt akarja, hogy a porszívó folytassa a takarítást, nyomja meg a  gombot, vagy a  gombot, amellyel befejezi takarítást és visszaküldi a robotporszívót a töltőállomásra.

Megjegyzés:

Ha a megállítás után a robotporszívó visszatér a töltőállomásra, hogy feltöltődjön, akkor az éppen folyó takarítás törölve lesz.

Áttérés az alvás üzemmódba

10 perc tevékenység nélküli állapot után a robotporszívó alvás üzemmódba kapcsol (a tápfeszültség jelzőfénye rendszeresen villog). Ha akarja, hogy a porszívó felébredjen, nyomja meg bármelyik gombot.

Megjegyzések:

- A töltésen lévő porszívó nem térhet át az alvás üzemmódba.
- 12 óra alvás üzemmód után a porszívó automatikusan kikapcsol.

Töltse fel a porszívót.

Automatikus üzemmód: Ha ez az ikon világít, akkor a robotporszívó automatikusan visszatér a töltőállomásra, hogy feltöltődjön.

Kézi üzemmód: Ha a megállított porszívót vissza akarja küldeni a töltőállomásra, nyomja meg a  gombot.

A töltésen lévő porszívó tápfeszültség jelzőfénye lassan villog.

Megjegyzés:

Ha a robotporszívó nem találja meg a töltőállomást, akkor automatikusan visszatér az indulási helyére. Ebben az esetben kézíleg kell a töltőállomásra helyezni.

Hiba

Ha a robotporszívó működés közben hibát észlel, a jelzőfény pirosban kezd villogni, és hang figyelmeztetést hall. Még több információt a hibák megoldásáról a „Hibamegoldás” fejezetben talál.

Megjegyzések:

- Ha a hiba észlelése után semmilyen műveletet nem végez el, akkor a robotporszívó automatikusan alvás üzemmódba tér át.
- Ha a megállítás után a robotporszívó visszatér a töltőállomásra, hogy feltöltődjön, akkor az éppen folyó takarítás törölve lesz.

A Wi-Fi hálózat beállításának resetelése

Ha az Ön mobil telefonja a router cseréje vagy a jelszó elfeledése következtében nem csatlakozik a robotporszívóhoz, a Wi-Fi hálózathoz csatlakoztatás utasításai szerint járjon el és újból párosítsa a porszívót a mobil telefonnal.

Megjegyzés:

Ha a robotporszívó 2 perctől tovább vár a csatlakozásra, akkor a Wi-Fi hálózat funkció automatikusan kikapcsol. Ha a porszívót újból csatlakoztatni akarja a mobil telefonhoz, kérjük resetelje a Wi-Fi hálózat beállításait.

PIN N GO (Takaríts a helyen)

A mobil alkalmazáson keresztül a térképen megadhat egy célpontot. A robotporszívó ezután az adott ponthoz automatikusan megtervezi az útvonalat. Ha a porszívónak az alkalmazáson keresztül adja meg a célpontot, amelyik készenléti üzemmódban van, vagy meg van állítva, akkor a porszívó a megadott pont körül 1,6 m x 1,6 m nagyságú felületet takarít fel. A takarítás befejezése után a porszívó automatikusan a kiindulási pontra tér vissza

Megjegyzés:

Ha ezt a takarítás módot a megállított porszívón indítja el, akkor befejezi az éppen folyó takarítást.

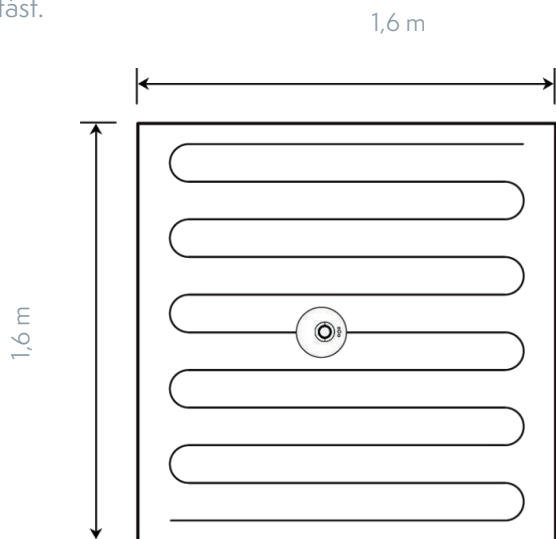

Kizárási zóna vagy a virtuális fal beállítása

A mobil alkalmazáson keresztül be lehet állítani a kizárási zónát vagy a virtuális falat. A robotporszívó a takarítás közben nem megy be a kizárási zónába= nem lépi át a határ vonalat, amelyet a virtuális fal határoz meg.

Megjegyzések:

- E funkció használata előtt az alkalmazásban engedélyezni kell a térkép automatikus mentését.
- Ez a funkció csak a takarítás kizárási zónáinak kijelölésére van használva, nem használható a veszélyes zónák blokkolására.
- Ha a robotporszívót más helyre szállítja, vagy ha alapvető változás történik a háztartás elrendezésében, a térkép érvénytelenné válhat, és a virtuális falak vagy a kizárási zónák beállításai elvesznek.

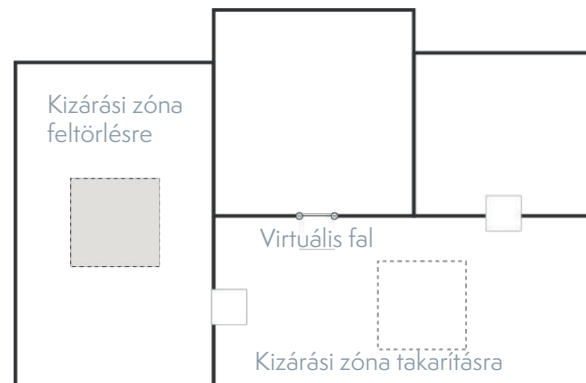

A térkép aktualizálása a reális időben	Hang beállítások
Takarítási listák megtekintése	Térképkezelés
Robotporszívó jelszavának módosítása	Firmware frissítés
A robotporszívó elhelyezése	A robotporszívó állapotának megtekintése

Megjegyzés:

Az alkalmazás funkciói és részletei a folyamatos fejlesztések és aktualizálások következtében eltérőek lehetnek. Az alkalmazás aktuális verziójának konkrét funkciói és részletei meghatározóak.

Meghatározott zónák takarítása

Az alkalmazáson keresztül ki lehet választani egy vagy több zónát, amelyet ki akar takarítani. A robotporszívó ezután kitakarítja az alkalmazásban kiválasztott egy vagy több helyiséget.

Megjegyzések:

- Ennek a funkciónak a használata előtt az alkalmazásban engedélyezni kell a térkép automatikus mentését és a robotporszívónak takarítási térképet kell létrehoznia.
- A takarítás kezdetekor a porszívó a kiválasztott zónába megy át. A kiválasztott zóna körül a padlóról távolítson el minden akadályt (kivételek a porszívó mozgásának korlátozására szolgáló akadályok).

Tervezett takarítás

A mobil alkalmazáson keresztül be lehet állítani a tervezett takarítás idejét. Az adott időben a robotporszívó elkezd a takarítást és a befejezése után visszatér a töltőállomásra.

Meghatározott zóna takarítása

Az alkalmazáson keresztül ki lehet választani zónát, amelyet ki akar takarítani. A robotporszívó ezután kitakarítja az alkalmazásban kiválasztott zónát.

Megjegyzés:

A takarítás kezdetekor a porszívó a konfigurált zónába megy át. A konfigurált zóna körül a padlóról távolítson el minden akadályt (kivételek a porszívó mozgásának korlátozására szolgáló akadályok).

Takarítás üzemmód

Az alkalmazásban a gazdaságos, normál és teljesítmény hatékony üzemmódok között lehet választani. Az alapértelmezett üzemmód a normál üzemmód.

Ne zavarj üzemmód

Ne zavarj üzemmódban a robotporszívó nem folytatja automatikusan a takarítást, és nem ad ki hangjelzéseket. A tápfeszültség jelzőfénye tompított lesz. Az alkalmazáson keresztül a ne zavarj üzemmódot ki lehet kapcsolni vagy módosítani lehet a idő szakaszt.

A víztartály használata

- A feltörlés funkciót ne használja a szőnyeg takarítására.
- A padló feltörlése után a víztartályból öntse ki a vizet és vegye le a felmosó kendőt.

1. Vízzel töltsse fel a tartályt.

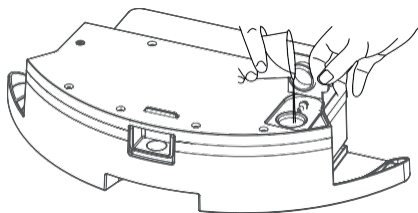

2. Szerelje fel a felmosó kendőt.

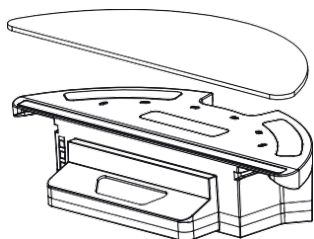

3. Szerelje fel a víztartályt és indítsa el a feltörlést.

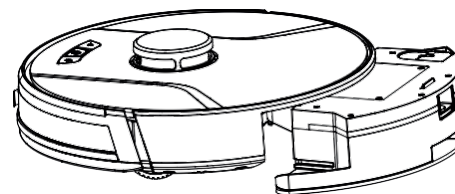

Karbantartás - Portartály

Normál karbantartás

A legjobb takarítási eredmény elérése érdekében az alábbi táblázatban megadott előírások szerint rendszeresen tisztítsa és tartsa karban a robotporszívót. A tisztítás és a karbantartás gyakoriságát a készülék hasznáلتsága szerint válassza ki.

A tisztítás és a karbantartás javasolt gyakorisága:

A főegység részei	Tisztítás gyakorisága	A csere gyakorisága
Szűrő	Minden héten	Minden 2 hónapban
Henger alakú kefe	Minden héten	Minden 6 -12 hónapban
Oldalkefe	Minden hónapban	Minden 3-6 hónapban, vagy ha látható károsodást észlel
Hengeres kefe burkolata	Minden hónapban	Minden 3-6 hónapban, vagy ha a hengeres kefe burkolatának tömítésének szilikon gumija láthatóan sérült
Érzékelő	Minden hónapban	/
Töltő elektróda	Minden hónapban	/
Többirányú kerék	Minden hónapban	/

1. Nyomja meg a portartály gombját és vegye ki.

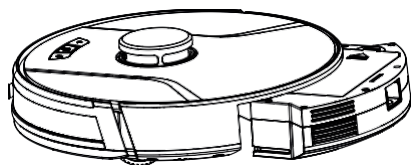

2. Nyissa ki a portartály oldal fedelét.

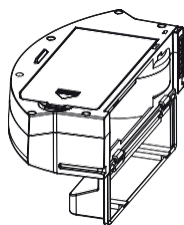

3. űritse ki a portartályt.

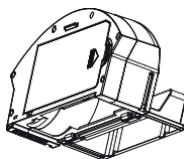

4. Nyissa ki a HEPA szűrő fedelét

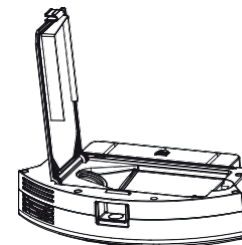

5. Vegye ki a HEPA illetve az előszűrőt. űtögesse meg a HEPA szűrőt, hogy eltávolítsa a port belőle. A HEPA szűrőt nem javasoljuk vízzel mosni.

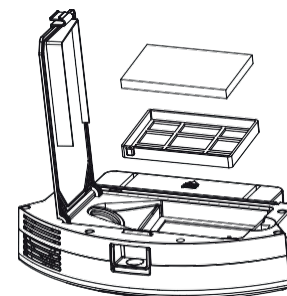

6. Mossa ki az előszűrőt.

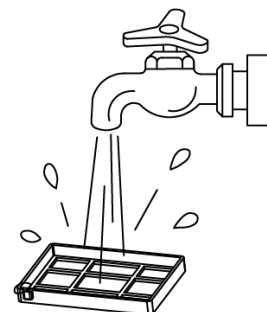

7. Törölkendővel törölje le a portartályt. Ne mossa ki vízzel a portartályt.

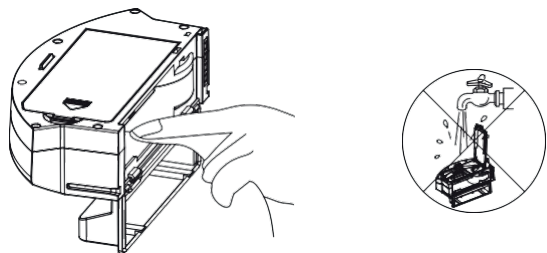

8. Hagyja, hogy a porszekrény és a szűrő alkatrészei teljesen megszáradjanak, és az élettartamuk meghosszabbítása végett tartsa őket szárazon.

Megjegyzés: Javasoljuk az előszűrőt minden 15-30 napon belül mossa ki. A HEPA szűrő maximális élettartama 3 hónap.

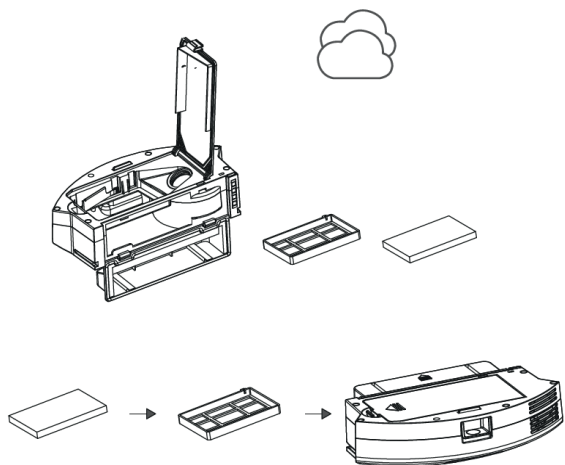

A. Szerelje fel az elő- és a HEPA szűrőt a portartályra.

Megjegyzés:

1. Felszerelés előtt győződjön meg, hogy az elő és a HEPA szűrő szárazak.

2. Ne tegye ki közvetlen napsugár hatásnak az elő- és a HEPA szűrőt.

B. Zárja be a portartály fedelét és szerelje fel a főegységre.

Megjegyzés: A portartályt ne mossa ki vízzel.

Karbantartás - Víztartály és a felmosó kendő

1. Vegye ki a víztartály szerelvényt.

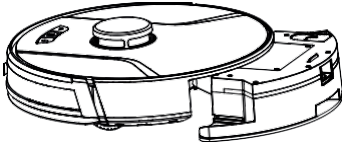

2. Szerelje le a felmosó kendőt.

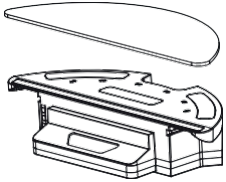

3. űrítse ki a víztartályt.

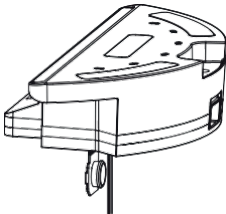

4. Mossa ki a felmosó kendőt.



5. Hagyja megszáradni a felmosó kendőt.

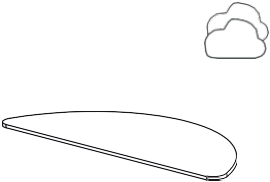

6. Törölje szárazra vagy hagyja megszáradni a víztartályt.

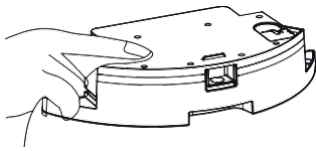

Karbantartás - Hengeres és az oldalkefe

1. Nyissa ki a hengeres kefe fedelét.

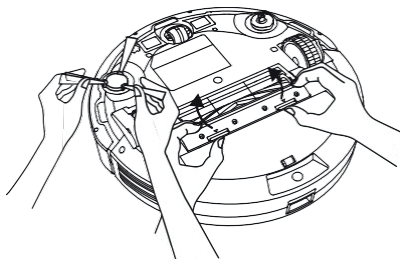

2. Vegye ki a hengeres kefe tengelyét.

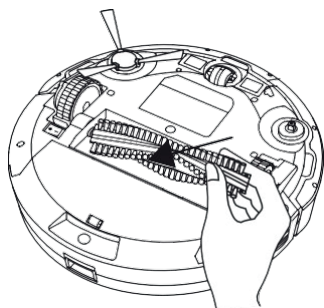

3. Szerszám segítségével tisztítsa meg a hengeres kefét a rátekeredett hajszálaktól és szőrtől.

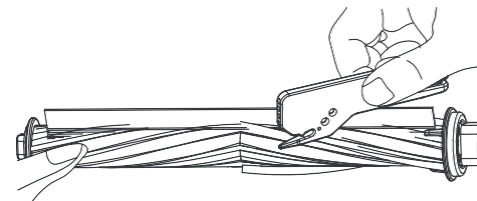

4. Tisztítsa meg az oldalkefét.

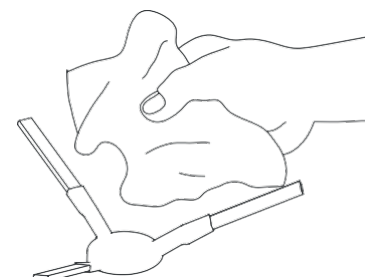

Karbantartás- Töltő elektróda, esésérzékelő, meghajtó kerék és minden irányú kerék

1. Tisztítsa meg a töltő érintkezőket.

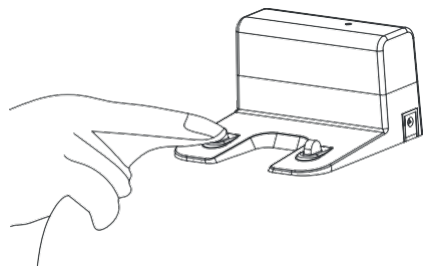

3. Tisztítsa meg az esésérzékelőt.

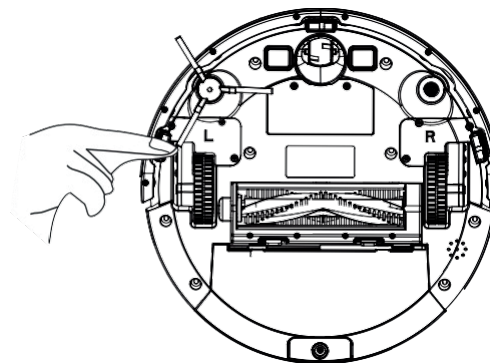

2. Tisztítsa meg a meghajtó és a minden irányú kereket.

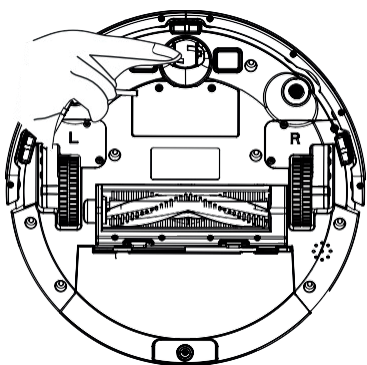

Hibaelhárítás

Ha a robotporszívó működése közben hibát észlel, a jelzőfény pirosban kezd villogni, és hangjelzést bocsát ki. Ebben az esetben az alábbi táblázatban megadott előírások szerint járjon el és szüntesse meg a hibát.

Hiba	Megoldás
1. hiba: A lézerfej blokkolva van vagy be van ragadva, ellenőrizze.	A lézeres távolság érzékelő blokkolva van vagy egy elakadt idegen tárgy következtében be van ragadva. Távolítsa el az akadályt vagy az idegen tárgyat. Ha az akadályt vagy az idegen tárgyat nem lehet eltávolítani, a fő egységet vigye át egy másik helyre és indítsa el.
2. hiba: Az ütközésgátló érzékelő beragadt, ellenőrizze.	Az ütköző be van ragadva. Ütögesse az ütközőt és távolítsa el az idegen tárgyat. Ha az akadályt vagy az idegen tárgyat nem lehet eltávolítani, a fő egységet vigye át egy másik helyre és indítsa el.
3. hiba: A jobb kerék a föld felszín fölött van, vigye át a főegységet egy másik helyre és újból indítsa el.	A kerék a föld felszíne fölött van. Vigye át a fő egységet egy másik helyre és indítsa el.
4. hiba: Az esésérzékelő blokkolva van, ellenőrizze és tisztítsa meg.	A fő egység a föld felszíne fölött van. Vigye át a fő egységet egy másik helyre és indítsa el. Ez a hiba az esésérzékelő beszennyeződésére figyelmeztethet. Tisztítsa meg az esésérzékelőt.
5. hiba: Az oldalkefékre szennyeződés van feltekeredve, tisztítsa meg.	Az oldalkefék alá idegen tárgyak szorulhattak. Szedje széjjel és tisztítsa meg az oldal-só keféket.
6. hiba: A jobb/ bal oldali kerekre szennyeződés van feltekeredve, tisztítsa meg őket.	A kerék körül idegen tárgyak lehetnek feltekeredve. Tisztítsa meg a kereket és indítsa újra a főegységet.
7. hiba: A robotporszívó elakadt, vigye át egy másik helyre.	A főegység elekadhatott. A főegység körül távolítsa el az akadályt.
8. hiba: Alacsony a robotporszívó akkumulátorának töltöttségi szintje, töltsse fel.	Gyenge az akkumulátor. Használat előtt töltsse fel a robotporszívót.
9. hiba: Hiba töltés közben, ellenőrizze a töltődést.	Az akkumulátor hőmérséklete túl magas vagy túl alacsony. Várja meg, amíg az akkumulátor lehül, majd újból indítsa el a robotporszívót.
10. hiba: A fal érzékelő blokkolva van, ellenőrizze.	Poros a fal érzékelő. Törölje le a fal érzékelőt.
11. hiba: Egyenetlen padló felület, vigye át a főegységet egy másik helyre és újból indítsa el.	A főegység indítás közben meg volt döntve. Helyezze a főegységet a sima padlóra és indítsa el újra.
12. hiba: A lézer felső fedele blokkolva van vagy beragadt, ellenőrizze.	A lézer nyomás érzékelő össze van nyomódva vagy blokkolva van. Tegye a robotporszívót máshová, és indítsa újra.

Hibaelhárítás

Hiba	Megoldás
A robotporszívót nem lehet bekapcsolni.	Gyenge az akkumulátor. Töltse fel a robotporszívót, majd indítsa újra. Az akkumulátor hőmérséklete túl magas vagy túl alacsony. A robotporszívót 0 °C - 40 °C hőmérsékletű közegben használja.
A készüléket nem lehet feltölteni.	A töltőállomás nem kap tápellátást. Győződjön meg arról, hogy a töltőállomás vezetékeinek mindkét vége megfelelően van csatlakoztatva. Hibás az érintkezés a töltőállomás és a robotporszívó között. Tisztítsa meg a töltőállomás és a főegység fém érintkezőit. Ellenőrizze, hogy világít -e a töltőállomás jelzőfénye.
Lassú töltés	Magas vagy alacsony hőmérsékletű közegben való használatkor a főegység automatikusan csökkenti a töltés sebességét, hogy ezzel meghosszabbítsa az akkumulátor élettartamát. A töltő érintkező területén szennyeződés lehet. Szárítsa törülközővel tisztítsa meg ezt a területet.
A robotporszívó nem tér vissza a töltőállomásra.	A töltőállomás körül túl sok az akadály. Tegye a töltőállomást szabadabb helyre. A főegység túl távol van a töltőállomástól. Vigye a főegységet közelebb töltőállomáshoz.
Szokatlan viselkedés	Kapcsolja ki majd újra kapcsolja be a robotporszívót.
A robotporszívó takarítás közben szokatlan zajt bocsát ki.	A henger alakú illetve az oldalkefékre idegen tárgy tekeredhetett fel. Kapcsolja ki a robotporszívót, és tisztítsa meg őket. A minden irányú kerék porral van bevonva vagy szennyeződés van rátekeredve. Egy csavarhúzó segítségével vegye ki a kereket és öblítse le.
A robotporszívó takarítási teljesítménye csökkent/ a robotporszívó szennyeződést hagy maga után.	Megtelt a portartály. Űrítse ki a portartályt. Blokkolva van a szűrő. Tisztítsa meg a szűrőt. A henger alakú kefe körül idegen tárgyak lehetnek feltekeredve. Tisztítsa meg a hengeres kefét.
A robotporszívó nem tud csatlakozni a Wi-Fi-hez.	A robotporszívó Wi-Fi funkciója nincs bekapcsolva. Resetelje a Wi-Fi hálózathoz való csatlakozást és próbálkozzon újból. Rossz minőségű Wi-Fi hálózat jel. Helyezze a főegységet a megfelelő Wi-Fi jelerősségű helyre. Nem szabványos csatlakozás a Wi-Fi hálózathoz. Resetelje a Wi-Fi hálózat beállításait, töltse le a mobil alkalmazás legújabb verzióját és próbálkozzon csatlakozni a hálózathoz. A Wi-Fi hálózathoz való csatlakozás hirtelen elvesztése. Rossza router beállítás. Forduljon az ügyfélszolgálatához.
Nem lehet elvégezni a tervezett takarítást.	Gyenge az akkumulátor. A tervezett takarítást csak akkor lehet elindítani, ha az akkumulátor legalább 20 %-osan fel van töltve.

Fogyaszt-e egy robotporszívó energiát, ha mindig a töltőállomáson van hagyva?	Ha a robotporszívó a töltőállomáson van hagyva, csak nagyon kevés energia mennyiséget fogyaszt. Így az akkumulátor legjobb hatékonyságát tartjuk fenn.
Szükséges-e a robotporszívót első három használata előtt 16 óráig tölteni?	A lítium akkumulátor nem rendelkezik memória hatással. Mihelyst teljesen fel van töltve, azonnal használni lehet. Nincs szükség 16 órát várni.
A felmosó egység nem ad ki vizet, vagy nagyon kevés mennyiségű vizet ad ki.	Ellenőrizze, hogy van -e víz a tartályban. Az alkalmazáson keresztül állítsa a víz kiadást maximumra. A felmosó kendőt és a tartót a megadott utasítások szerint szerelje fel.
Takarítás közben gyenge az akkumulátor. A robotporszívó azután, hogy visszatért a töltőállomásra, hogy feltöltődjön, nem folytatja a takarítást.	Ellenőrizze, hogy a robotporszívó nincs-e a Ne zavarj üzemmódban. Ha a robotporszívó a Ne zavarj üzemmódban van, akkor nem fogja folytatni a takarítást. Ha a robotporszívó kézileg lett a töltőállomásra helyezve, akkor nem fogja folytatni a takarítást.
A robotporszívó a takarítás a helyen (PIN N GO) befejezése után nem tud visszatérni a töltőállomásra, vagy azután, hogy a töltőállomás más helyre lett áthelyezve..	A robotporszívó a takarítás a helyen befejezése után, vagy azután, hogy a töltőállomás át lett helyezve, új térképet hoz létre. Ha a robotporszívó túl messze van a töltőállomástól, megeshet, hogy nem fog tudni automatikusan visszatérni. Ebben az esetben kézileg kell a töltőállomásra helyezni.
A robotporszívó takarítás közben bizonyos helyeket kihagy.	A fal vagy az esésérzékelő be van szennyeződve. Száraz törőkendővel törölje le őket.

A termék jellemzői

Kategória	Paraméter	Specifikáció
Kategória	Átmérő	330 mm
	Magasság	96 mm
Szerkezet	Nettó tömeg	2,7 kg
	Feszültség	14,4 V
Akkumulátor	Akkumulátor	Újratölthető, 2600 mAh lítium akkumulátor
	A portartály térfogata	600 ml
Takarítás paramétere	Töltés típus	Automatikus vagy kézi töltés
	Töltési idő	Kb. 270 perc
	Takarítási idő	Kb. 100 perc
	Főegység	Névleges teljesítmény (W)

Termékeink folyamatos fejlesztése miatt a tényleges termék specifikációi döntő fontosságúak.

A vállalatunk fenntartja a jogot a termék frissítésére.

MEGSEMMISÍTÉSI ÉS ÚJRAHASZNOSÍTÁSI INFORMÁCIÓK

Az ezzel a jelöléssel ellátott termékeket az elektromos és elektronikus berendezések megsemmisítésére vonatkozó előírásokkal összhangban kell megsemmisíteni (2012/19/EU irányelv). Tilos őket a normál háztartási hulladék közé dobni. Minden elektromos és elektronikus berendezést a helyi és európai előírásoknak megfelelően semmisítsen meg, a helyi és európai előírásoknak megfelelő jogosultsággal és tanúsítvánnyal rendelkező gyűjtőhelyen.

A megfelelő módon történő megsemmisítés és az újrahasznosítás segít minimalizálni a környezetre és az emberi egészségre gyakorolt hatásokat. A megsemmisítésre vonatkozó további információkért forduljon az eladóhoz, a hivatalos szervizhez vagy a helyi hivatalokhoz.

EU-MEGFELELŐSÉGI NYILATKOZAT

Tesla Global Limited igazolja, hogy a TSL-VC-AI200 típusú rádióberendezés megfelel a 2014/53/EU irányelvnek. Az EU-megfelelőségi nyilatkozat teljes szövege elérhető a következő internetes címen: [tsl.sh/doc](https://www.tesla.com/tsl.sh/doc)

Kapcsolódás: WIFI 802.15.4

Az(ok) a frekvenciasáv(ok): 2.400 - 2.480 GHz

Frekvenciasávban maximális jelerősség (EIRP): < 20 dBm



Termelő

Tesla Global Limited
Far East Consortium Building,
121 Des Voeux Road Central
Hong Kong
www.teslasmart.com

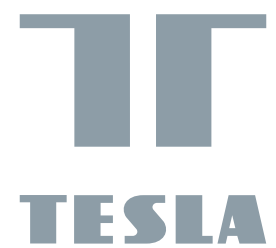

TESLA SMART ROBOT VACUUM LASER AI200

UPORABNIŠKI PRIROČNIK

EN

DE

CZ

SK

PL

HU

SL

Varnostni napotki

Pred uporabo tega izdelka preberite naslednje varnostne napotke in upoštevajte vse običajne varnostne ukrepe. Natančno preberite ta uporabniški priročnik in ga shranite za poznejšo uporabo. Neupoštevanje napotkov iz tega uporabniškega priročnika lahko vodi v poškodbo izdelka.

Opozorilo

1. Ta izdelek lahko razstavljajo le pooblaščen tehniki. Uporabniki izdelka ne bi smeli poskušati razstavljati sami.
2. Uporabljajte le napajalni adapter, ki ga dobavlja proizvajalec tega izdelka. Drugi adapterji lahko izdelek poškodujejo.
3. Ne dotikajte se kablov, vtičnic ali napajalnega adapterja z mokrimi rokami.
4. Pazite, da se v pogonska kolesca izdelka ne bi zapletle zavese ali priščipnili deli telesa.
5. Hranite izdelek zunaj dosega cigaret, vžigalnikov in drugih virov odprtega ognja.
6. Po napolnitvi izdelek očistite.
7. Kabla ne upogibajte in na aparat ne polagajte težkih ali ostrih predmetov.
8. Ta izdelek je zasnovan za notranjo uporabo. Ne uporabljajte ga zunaj.
9. Ne usedajte se na izdelek.
10. Ne uporabljajte izdelka v vlažnem okolju, kot je npr. kopalnica.
11. Pred uporabo izdelka s tal odstranite krhke predmete (kozarce, svetilke itd.) ter predmete, ki se lahko ovijejo okoli stranske krtače in sesalne odprtine (npr. kabli, papirji, zavese itd.).
12. Izdelka ne postavljajte na mesto, s katerega bi lahko enostavno padel (npr. na mizo ali stol).
13. Pred uporabo preverite, da je napajalni adapter pravilno vstavljen v vtičnico, sicer bi lahko prišlo do poškodbe baterije.
14. Opozorite ostale člane gospodinjstva, da izdelek obratuje, da se ne bi po nesrečnem naključju obenj spotaknili.
15. Če je zbiralnik za prah poln, ga pred naslednjo uporabo izdelka izpraznite.
16. Delovna temperatura baterije je od 0 °C do 40 °C.
17. Izdelka ne uporabljajte v okolju z visokimi temperaturami.
18. Pred odstranjevanjem izdelka iz njega vzemite baterijo.
19. Pred odstranitvijo baterije se prepričajte, da je izdelek odklopljen od vira napajanja.
20. Porabljene baterije ustrezno reciklirajte.

Svarilo

1. Uporabljajte le originalne polnilne baterije in polnilno postajo, ki jih dobavlja proizvajalec. Ne uporabljajte baterij, ki jih ni mogoče polniti. Specifikacije baterije boste našli v razdelku »Specifikacije izdelka«.
2. Izdelka ne uporabljajte v okolju, kjer se nahaja vir odprtega ognja ali krhki predmeti.
3. Izdelka ne uporabljajte v okolju z ekstremno visokimi (nad 40 °C) ali ekstremno nizkimi (pod 0 °C) temperaturami.
4. Lase, oblačila, prste in vse ostale dele telesa držite izven dosega odprtin in gibljivih delov robotskega sesalnika.
5. Izdelka ne uporabljajte na mokrih tleh ali na tleh, kjer je razlita velika količina vode.
6. Izdelka ne uporabljajte za sesanje predmetov, ki bi ga lahko blokirali, kot so kamenčki in odpadni papir.
7. Izdelka ne uporabljajte za sesanje vnetljivih materialov, kot je bencin ali barve tiskalnikov in kopirnih strojev. Izdelka ne uporabljajte za čiščenje prostorov, kjer se nahajajo vnetljivi materiali.
8. Izdelka ne uporabljajte za sesanje tlečih predmetov, kot so cigarete, vžigalice, pepel itd., ki bi lahko povzročili nastanek požara.
9. V sesalno odprtino ne vstavljajte nobenih predmetov. Izdelka ne uporabljajte, če je sesalna odprtina blokirana. Iz sesalne odprtine odstranite prah, vato in lase, da zagotovite tekoče kroženje zraka skozi sesalno odprtino.
10. Z napajalnim kablom rokujte previdno, da ga ne poškodujete. Napajalnega kabla ne uporabljajte za vlečenje izdelka ali polnilne postaje, izdelka na nosite z držanjem za napajalni kabel, napajalnega kabla ne pripirajte v vrata in ga ne speljajte prek ostrih robov in vogalov. Prepričajte se, da bi izdelek zapeljal prek napajalnega adapterja. Držite napajalni adapter izven dosega virov toplote.
11. Ne uporabljajte polnilne postaje, če je poškodovana.
12. Izdelka ne odlagajte v ogenj, tudi če je resno poškodovan, saj lahko baterija izdelka eksplozira.

Laserski senzor dosega je skladen s standardom IEC 60825-:2014 razreda 1 za laserske izdelke in ne ustvarja nevarnega laserskega sevanja.

Kazalo vsebine

Varnostni napotki	175
Izdelek in njegova oprema	177
Sestava izdelka	178
Namestitvev	179
Opis ikon in tipk aplikacije	181
Zbiralnik za prah, rezervoar za vodo in sklop za mokro čiščenje	183
Priprava	184
Polnjenje glavne enote	185
Uporaba izdelka / Začetek čiščenja	186
Navodila za uporabo	187
Uporaba rezervoarja za vodo	191
Vzdrževanje - Zbiralnik za prah	192
Vzdrževanje - Rezervoar za vodo in krpa za mokro čiščenje	195
Vzdrževanje - Valjasta in stranska krtača	196
Vzdrževanje - Polnilna elektroda, senzor proti padcu, pogonsko kolesce in vsesmerno kolesce	197
Odpravljanje težav	198
Specifikacije izdelka	201

Izdelek in njegova oprema



Glavna enota

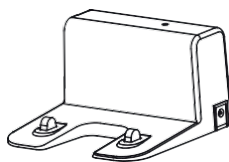

Polnilna postaja

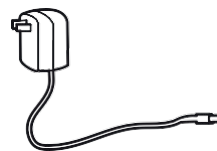

Napajalni adapter



Čistilna krtača

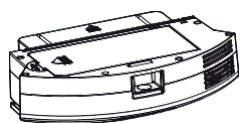

Zbiralnik za prah

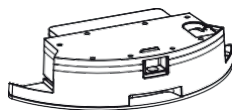

Rezervoar za vodo



Uporabniški priročnik

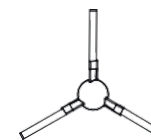

Stranska krtača (1 kompleta)

Sestava izdelka

Pogled od spredaj

- Gumb omrežja Wi-Fi
- Gumb za Vklon/Premor
- Gumb za vrnitev na polnilno postajo
- Opazovalna leča v kateri koli smeri

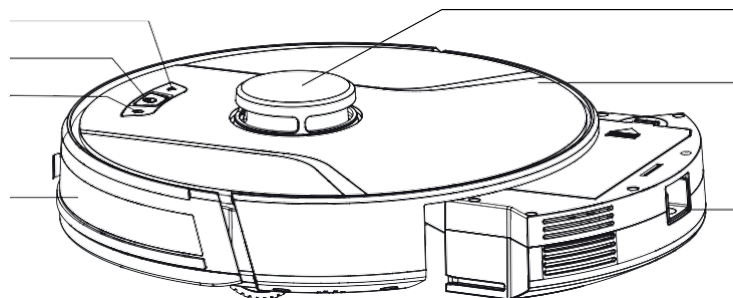

- Pokrov
- Laserska glava
- Gumb zbiralnika za prah

Pogled od spodaj

- Senzor za zaščito pred padci
- Stranska krtača
- Pogonsko kolesce
- Posoda za prah

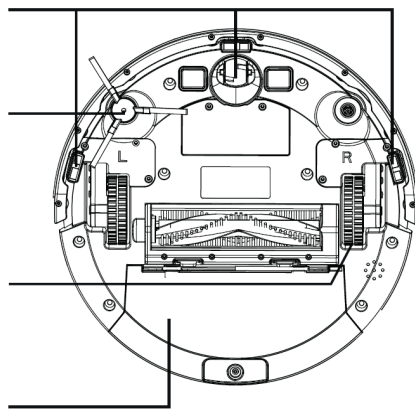

- Polnilna elektroda
- Kolo za premikanje v katero koli smer
- Akumulator
- Sklop valjaste krtače

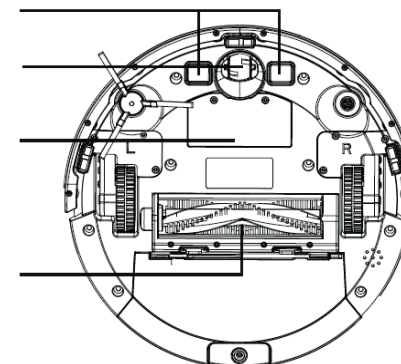

Namestitev

Opombe

1. Pred zagonom robotskega sesalnika odstranite kable in drobne predmete, ki so raztreseni po tleh, ter nestabilne, krhke, dragoocene in potencialno nevarne predmete. Preprečite, da bi se sesalnik zapletel, zataknil, kaj vlekel za sabo ali kaj prevrnil, v nasprotnem primeru lahko pride do poškodb oseb ali premoženjske škode.

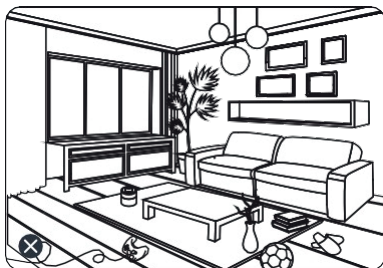

2. Izdelka ne uporabljajte v vlažnem okolju, v nasprotnem primeru lahko pride do poškodbe ventilatorja in posledične slabše zmogljivosti robotskega sesalnika.

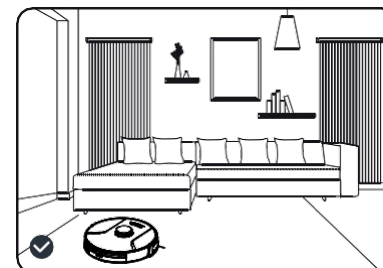
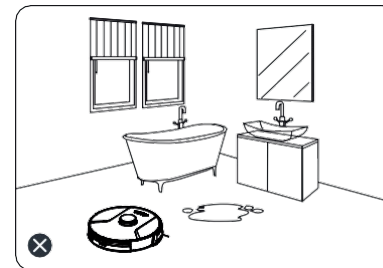

Namestitev

1. Prenesite aplikacijo TESLA Smart iz trgovine z aplikacijami, se registrirajte in prijavite v aplikacijo. Preden se povežete z omrežjem, se prepričajte, da je frekvenca Wi-Fi 2,4 GHz.

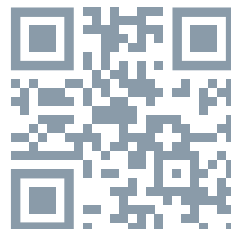

2. Priprava: kliknite »+« v zgornjem desnem kotu, da dodate svojega robota.

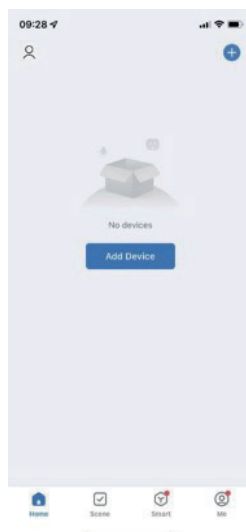

3. Naprava podpira način dostopne točke:

- Izberite »Robot Vacuum (Wi-Fi)« (Robotski sesalnik (Wi-Fi) v stolpcu Small Home Appliance (Mali gospodinjski aparati).
- Prepričajte se, da je frekvenca Wi-Fi 2,4 GHz in vnesite pravilno geslo za Wi-Fi.
- Pritisnite in držite gumb Wi-Fi na delovnem mestu 3 sekunde, preverite, ali je indikator Wi-Fi utripa Označite »Potrdite, da indikator hitro utripa« z uporabo aplikacijskega vmesnika, kliknite »Naprej« in v pojavnem oknu izberite način dostopne točke (DT).
- Na seznamu Wi-Fi poiščite dostopno točko brez gesla, ki se začne s SmartLife-XXXX, in kliknite za povezavo. Po uspešni povezavi z dostopno točko se morate vrniti v aplikacijo TESLA Smart aplikacija bo samodejno prešla na vmesnik za povezavo robota. Počakajte na povezavo; robota bo mogoče upravljati po končani povezavi.

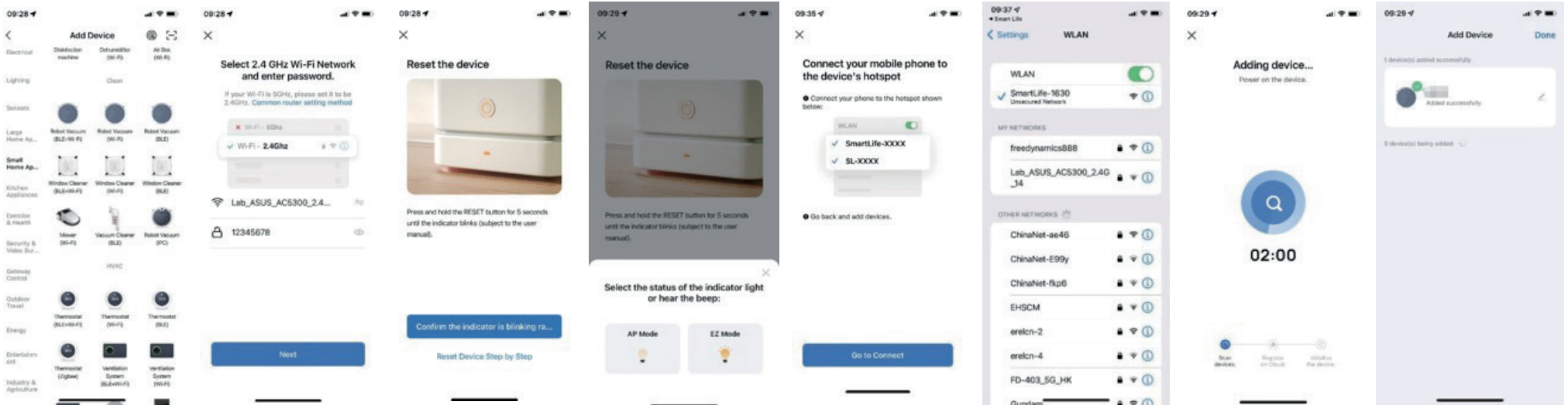

Namestitev

Prenesite aplikacijo Tesla Smart, kliknite na znak »+«, dodajte gospodinjski aparat in izberite omrežje 2,4GHz Wi-Fi. Vnesite ime in geslo omrežja Wi-Fi, kliknite na »Next« (»Naprej«) in povežite sesalnik z omrežjem Wi-Fi. Omrežje Wi-Fi lahko nastavite na enega od naslednjih načinov:







1. Hitra povezava z omrežjem Wi-Fi.: Pritisnite in za 3 sekunde pridržite gumb omrežja Wi-Fi. Naprava bo zapiskala, prešla v način EZ in kontrolna lučka omrežja Wi-Fi bo začela hitro utripati. Nato lahko napravo dodate in jo združite z aplikacijo.



Ko se prikaže sporočilo o uspešni povezavi, lahko napravo upravljate prek aplikacije.

2. Združevanje s pomočjo dostopne točke: Pritisnite in za 6 sekund pridržite gumb omrežja Wi-Fi. Naprava vsake 3 sekunde zapiska. Potem ko naprava dvakrat zapiska, preide v način AP in kontrolna lučka omrežja Wi-Fi bo začela počasi utripati. Način združevanja v aplikaciji je zdaj treba preklopiti iz načina EZ v način AP. Nato lahko vnesete ime in geslo omrežja Wi-Fi in kliknete na »Go to Connect« (»Pojdi na povezovanje«). Izberite dostopno točko SmartLife-XXXX brez gesla. Ta dostopna točka se ustvari po povezavi naprave na vaše omrežje Wi-Fi. Po povezavi naprave z dostopno točko se vrnite v aplikacijo Tesla Smart. Aplikacija vas bo samodejno preusmerila na zaslon s sporočilom »Connect your mobile phone to the device's hotspot« (»Povežite mobilni telefon z dostopno točko naprave«). Ko se prikaže sporočilo o uspešni povezavi, lahko napravo upravljate prek aplikacije.

Opis ikon in tipk aplikacije

Ikone in opisi

	Čiščenje celega gospodinjstva: Robotski sesalnik s pomočjo senzorjev pregleda in nato ustvari zemljevid celega gospodinjstva in samodejno načrtuje optimalno traso čiščenja.
	Čiščenje določenega območja: Nastavite lahko območje čiščenja določenega mesta na zemljevidu aplikacije. Robotski sesalnik se nato samodejno prestavi na dano mesto in ga očisti.
	PIN N GO (Čiščenje na mestu): Določite lahko konkretno točko na zemljevidu aplikacije. Robotski sesalnik se bo nato prestavil na določeno točko in okoli te točke očistil prostor v velikosti 1,6 x 1,6 m. S klikom ali vlečenjem na zemljevidu nastavite ciljno točko.
	Čiščenje izbranih območij: Ko sesalnik ustvari zemljevid celega gospodinjstva, lahko v aplikaciji izberete eno ali več območji, ki jih želite očistiti.
	Nastavite izključeno območje čiščenja.
	Vrnitev na polnilno postajo: Če ta ikona sveti, se bo robotski sesalnik samodejno vrnil na polnilno postajo, da bi se napolnil. Če ta ikona utripa, bo robotski sesalnik prekinil vrnitev na polnilno postajo.
	Način načrtovanega čiščenja: Prek aplikacije lahko načrtujete čiščenje kadarkoli čez dan do 7 dni v naprej.

Gumb	Opis	Krmilni gumbi	Opis funkcij
	Gumb za vklop	S pritiskom na ta gumb aparat vklopite.	S pritiskom in pridrzanjem tega gumba za 3 sekunde boste aparat vklopili.
		S pritiskom in pridrzanjem tega gumba boste aparat izklopili.	S pritiskom in pridrzanjem tega gumba za 3 sekunde boste aparat izklopili.
		S pritiskom tega gumba boste načrtovali traso čiščenja.	Pritisnite gumb.
		S pritiskom tega gumba boste aparat začasno ustavili.	Pritisnite gumb.
	Gumb za vrnitev na polnilno postajo.	S pritiskom tega gumba boste robotski sesalnik poslali nazaj na polnilno postajo.	Pritisnite gumb.
		S pritiskom tega gumba med vračanjem robotskega sesalnika na polnilno postajo boste sesalnik začasno ustavili.	Pritisnite gumb.
	Gumb omrežja Wi-Fi	Hitra povezava z omrežjem Wi-Fi (način EZ)	Pritisnite in za 3 sekunde pridržite ta gumb.
		Združevanje s pomočjo dostopne točke (način AP)	Pritisnite in za 6 sekund pridržite ta gumb.

Zbiralnik za prah, rezervoar za vodo in sklop za mokro čiščenje

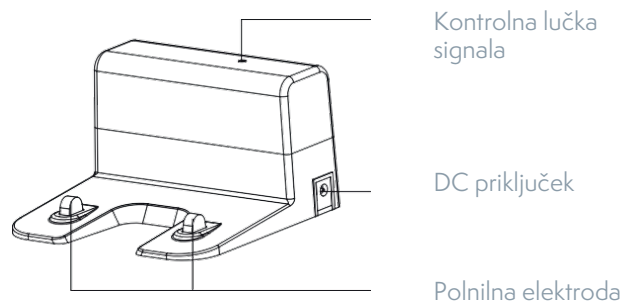
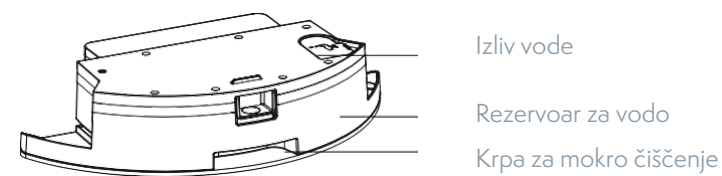
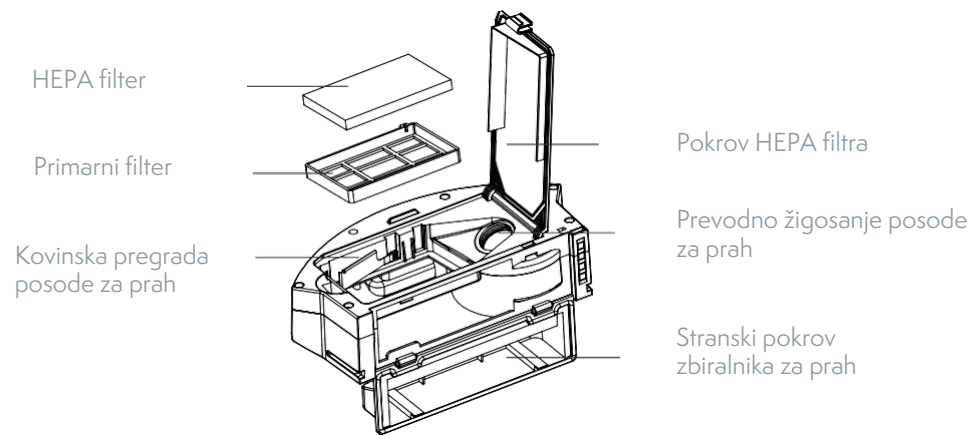

Priprava

Odstranite zaščitni trak

Pred uporabo glavne enote z nje odstranite zaščitni trak.

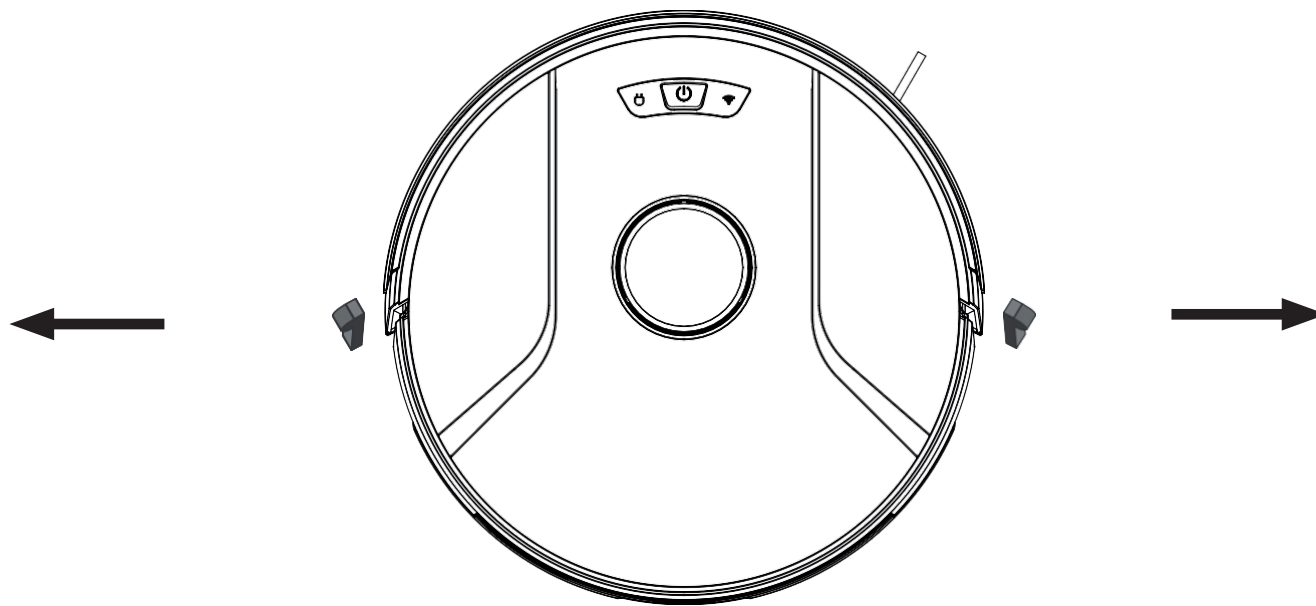

Polnjenje glavne enote

1. Postavite polnilno postajo na ravna tla k steni. V prostor z velikostjo 0,5 m ob straneh in 1,5 m pred polnilno postajo ne postavljajte nobenih predmetov.

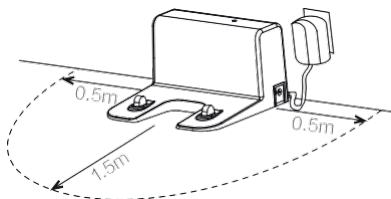

2. Priključite polnilno postajo na vir napajanja.
3. Namestite levo in desno stransko krtačo.

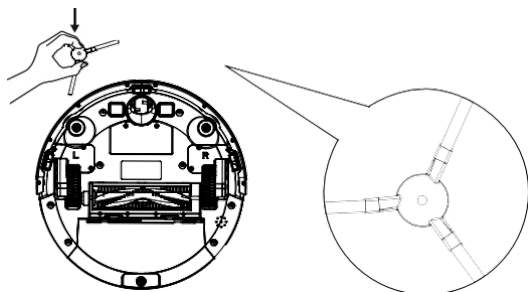

4. Postavite glavno enoto na polnilno postajo in jo pustite, da se napolni. Kontrolna lučka med polnjenjem utripa. Ko je polnjenje končano, kontrolna lučka sveti. Glavna enota se povsem napolni v okoli 4,5 ure. Med čiščenjem glavna enota samodejno preverja nivo napolnjenosti. Če se baterija začne prazniti, glavna enota aktivira način »Vrnitev na polnilno pos-

tajo« in se samodejno vrne na polnilno postajo, da bi se napolnila. Lahko pa pritisnete na gumb za vrnitev na polnilno postajo v aplikaciji in tako aktivirate način »Vrnitev na polnilno postajo« ročno.

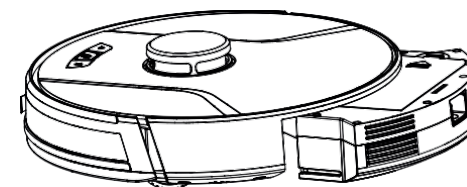



Opomba:
Zagotovite, da bo polnilna postaja izven dosega neposredne sončne svetlobe in odsevnih predmetov, npr. ogledal. Pred uporabo pustite, da se glavna enota povsem napolni, tako boste zagotovili standardni obratovalni čas naprave. Polnjenje traja približno okoli 4,5 ure. Pred polnjenjem glavne enote odstranite rezervoar za vodo, tako boste zagotovili varno polnjenje in preprečili neželene poškodbe.

Uporaba izdelka / Začetek čiščenja

Različne možnosti čiščenja lahko sprožite prek robotskega sesalnika, daljinskega upravljalnika ali aplikacije.

Samodejni način

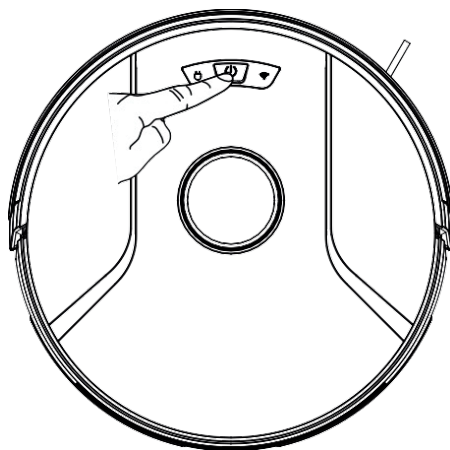

Uporaba: Najpogosteje uporabljeni način čiščenja, pri katerem robotski sesalnik počisti celotno gospodinjstvo po trasi v obliki črke S.

Nastavitev: Če je robotski sesalnik izklopljen, pritisnite in pridržite gumb za vklop , dokler se ne prižge kontrolna lučka, kar pomeni, da je aparat vklopljen. Nato pritisnite na gumb ali kliknite na gumb samodejnega načina  na daljinskem upravljalniku in sesalnik bo samodejno začel čiščenje.



Navodila za uporabo

Vklop in izklop robotskega sesalnika

Če želite vklopiti robotski sesalnik, pritisnite in pridržite gumb . Prižgala se bo kontrolna lučka napajanja in sesalnik bo vstopil v način pripravljenosti. S pritiskom na gumb  ustavljenega robotskega sesalnika napravo izklopite in zaključite aktivno čiščenje.

Opomba: Robotskega sesalnika, ki se polni, ni mogoče izklopiti.

Začetek čiščenja

S pritiskom na gumb  začnete čiščenje. Robotski sesalnik nato glede na ustvarjeni zemljevid načrtuje traso čiščenja in postopoma očisti posamezna območja gospodinjstva. V vsakem območju sesalnik najprej poseša tla vzdolž sten in nato s premikanjem v obliki črke S temeljito in učinkovito očisti preostalo površino.

Opombe:

- Če je baterija robotskega sesalnika prazna, sesalnik ne more začeti čiščenja. Zato pred čiščenjem pustite sesalnik, da se napolni.
- Pred čiščenjem s tal počistite vse kable (vključno za napajalnim kablom polnilne postaje). V nasprotnem primeru lahko robotski sesalnik kable ovije in tako odklopi druge električne aparate od napajanja ali poškoduje predmete ali kable.
- Če je površina čiščenja manjša od 2 m², sesalnik površino očisti dvakrat (privzeta nastavitve).
- Če se baterija robotskega sesalnika začne med čiščenjem prazniti, se sesalnik samodejno vrne na polnilno postajo, da bi se napolnil. Ko je baterija dovolj napolnjena, se sesalnik samodejno vrne na mesto, kjer je čiščenje prekinil, in ga dokonča (zagotoviti morate, da je funkcija obnovitve čiščenja omogočena).

Območje 1: Očiščeno

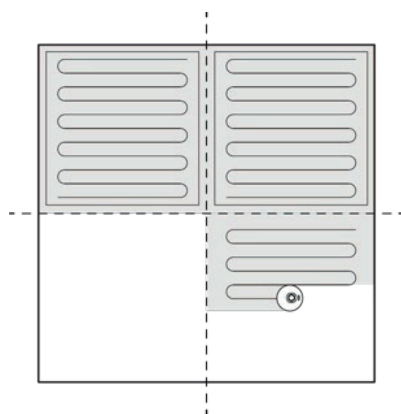

Območje 2: Očiščeno



Območje 4: Bo očiščeno

Območje 3: Poteka čiščenje

Prekinitev čiščenja

Če med čiščenjem želite doliti vodo v posodo ali oprati krpo za mokro čiščenje, pritisnite na gumb , s čimer boste sesalnik začasno ustavili. Če želite, da bi sesalnik nadaljeval s čiščenjem, pritisnite na gumb , ali pritisnite na gumb , s čimer boste končali aktivno čiščenje in robotski sesalnik poslali nazaj na polnilno postajo.

Opomba:

Če se začasno ustavljeni robotski sesalnik vrne na polnilno postajo, da bi se napolnil, bo aktivno čiščenje prekinjeno.

Prehod v način spanja

Po 10 minutah nedejavnosti robotski sesalnik samodejno preide v način spanja (kontrolna lučka napajanja redno utripa). Če želite sesalnik prebuditi, pritisnite na poljuben gumb.

Opombe:

- Sesalnik, ki se polni, ne more preiti v način spanja.
- Po 12 urah v načinu spanja se sesalnik samodejno izklopi.

Napolnite sesalnik.

Samodejni način: Po končanem čiščenju se bo robotski sesalnik samodejno vrnil na polnilno postajo, da bi se napolnil.

Ročni način: Če želite začasno ustavljeni robotski sesalnik poslati nazaj na polnilno postajo, pritisnite na gumb .

Kontrolna lučka napajanja sesalnika, ki se polni, počasi pulzira.

Opomba:

Če robotski sesalnik ne uspe najti polnilne postaje, se samodejno vrne v izhodiščni položaj. V tem primeru je treba sesalnik na polnilno postajo postaviti ročno.

Motnja

Če robotski sesalnik med čiščenjem zazna motnjo, začne kontrolna lučka napajanja hitro rdeče utripati in zaslišali boste glasovno opozorilo. Več informacij o odpravljanju težav boste našli v razdelku »Odpravljanje težav«.

Opombe:

- Če v 10 minutah po ugotovitvi motnje ne izvedete nobenega dejanja, robotski sesalnik samodejno preide v način spanja.
- Če se začasno ustavljeni robotski sesalnik, ki je zaznal motnjo, vrne na polnilno postajo, da bi se napolnil, bo aktivno čiščenje prekinjeno.

Ponastavitev nastavitve omrežja Wi-Fi

Če se vaš mobilni telefon zaradi spremembe usmerjevalnika ali pozabljenega gesla ne poveže z robotskim sesalnikom, sledite napotkom za povezavo z omrežjem Wi-Fi in ponovno združite sesalnik z mobilnim telefonom.

Opomba:

Če robotski sesalnik čaka na povezavo dlje kot 2 minuti, se njegova funkcija omrežja Wi-Fi samodejno izklopi. Če želite sesalnik ponovno povezati z mobilnim telefonom, ponastavite nastavitve omrežja Wi-Fi.

PIN N GO (Čiščenje na mestu)

Prek mobilne aplikacije je mogoče določiti ciljno točko na zemljevidu. Robotski sesalnik nato samodejno načrtuje traso in se pomakne na izbrano točko. Če prek aplikacije določite ciljno točko sesalniku, ki je v načinu pripravljenosti ali je začasno zaustavljen, bo sesalnik okoli te točke počistil prostor v velikosti 1,6 m x 1,6 m. Po končanem čiščenju se bo sesalnik samodejno vrnil v izhodiščni položaj.

Opomba:

Če ta način čiščenja sprožite pri začasno ustavljenem sesalniku, boste zaključili aktivno čiščenje.

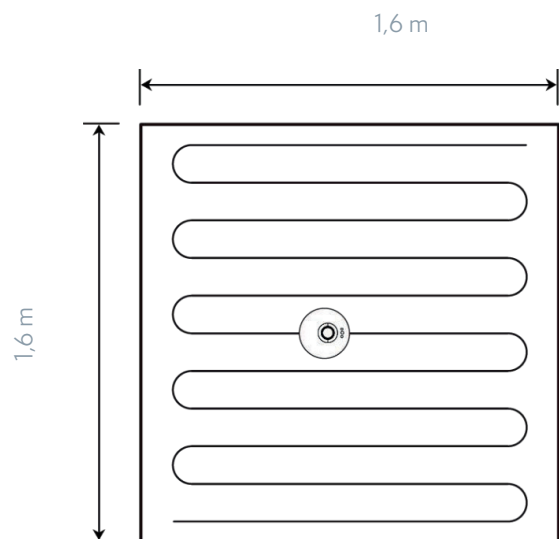

Nastavitve izključenega območja ali navidezne stene

Prek mobilne aplikacije je mogoče nastaviti izključeno območje ali navidezno steno. Robotski sesalnik nato med čiščenjem ne vstopi v izključeno območje/ne prekorači meje, ki jo omejuje navidezna stena.

Opombe:

- Pred uporabo te funkcije je treba v aplikaciji omogočiti funkcijo samodejnega shranjevanja zemljevida.
- Ta funkcija se uporablja samo za omejitev območja čiščenja, ni je mogoče uporabljati za blokiranje nevarnih območij.
- Če robotski sesalnik prestavite ali če pride do bistvene spremembe razporeditve v gospodinjstvu, lahko zemljevid postane neveljaven in nastavitve navidezni sten in izključenih območij bodo izgubljene.

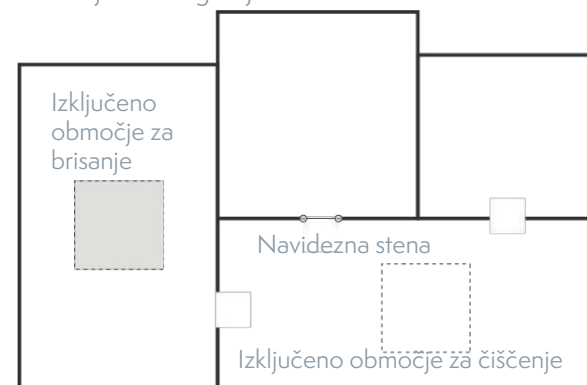

Posodobitev zemljevida v realnem času	Nastavitve glasnosti
Prikaz zabeleženih čiščenj	Upravljanje zemljevida
Sprememba glasu robotskega sesalnika	Posodobitev strojne programske opreme
Postavitev robotskega sesalnika	Prikaz stanja robotskega sesalnika

Opomba:

Funkcije in podrobnosti aplikacije se lahko zaradi nenehnega razvoja in posodobitev rahlo razlikujejo. Relevantne so konkretne funkcije in podrobnosti trenutne različice aplikacije.

Čiščenje izbranih območij

Prek aplikacije je mogoče izbrati eno ali več območij, ki jih želite očistiti. Robotski sesalnik bo nato očistil enega ali več prostorov, ki ste jih izbrali v aplikaciji.

Opombe:

- Pred uporabo te funkcije je treba v aplikaciji omogočiti funkcijo samodejnega shranjevanja zemljevida in robotski sesalnik mora imeti ustvarjen zemljevid čiščenja.
- Po sprožitvi čiščenja se sesalnik pomakne na izbrano območje. S tal okoli izbranega območja odstranite vse morebitne ovire (razen ovir, katerih namen je preprečitev gibanja sesalnika).

Načrtovano čiščenje

Prek mobilne aplikacije je mogoče nastaviti čas načrtovanega čiščenja. Ob izbrnem času bo robotski sesalnik samodejno začel čiščenje in po končanem čiščenju se bo vrnil na polnilno postajo.

Čiščenje določenega območja

Prek aplikacije je mogoče nastaviti območje, ki ga želite očistiti. Robotski sesalnik bo nato očistil območje, ki ste ga izbrali v aplikaciji.

Opomba:

Po sprožitvi čiščenja se sesalnik pomakne na nastavljeno območje. S tal okoli nastavljenega območja odstranite vse morebitne ovire (razen ovir, katerih namen je preprečitev gibanja sesalnika).

Način čiščenja

V aplikaciji je mogoče izbrati varčni, običajni in zmogljivi način. Privzeti način je običajni način.

Način ne moti

V načinu ne moti robotski sesalnik ne bo samodejno nadaljeval čiščenja ali predvajal glasovnih opozoril. Kontrolna lučka napajanja bo zatemnjena. Prek aplikacije je mogoče način ne moti izklopiti ali spremeniti njegov časovni okvir.

Uporaba rezervoarja za vodo

- Funkcije brisanja ne uporabljajte za čiščenje preprog.
- Po brisanju tal rezervoar za vodo izpraznite in odstranite krpo za mokro čiščenje.

1. Napolnite rezervoar z vodo.

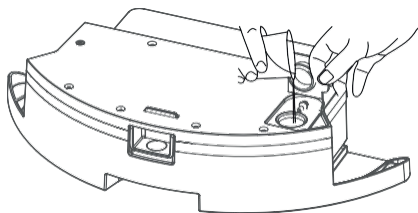

2. Namestite krpo za mokro čiščenje.

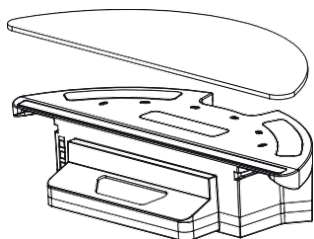

3. Namestite sklop rezervoarja za vodo in začnite brisanje.

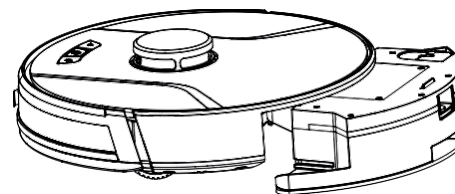

Vzdrževanje - Zbiralnik za prah

Redno vzdrževanje

Za doseganje najboljših rezultatov redno čistite in izvajajte vzdrževanje robotskega sesalnika v skladu z napotki v spodaj navedeni tabeli. Pogostost čiščenja in vzdrževanja izberite glede na uporabo naprave.

Priporočena pogostost čiščenja in vzdrževanja:

Del glavne enote	Pogostost čiščenja	Pogostost zamenjave
Filter	Vsak teden	Vsaka dva meseca
Valjasta krtača	Vsak teden	Vsakih 6-12 mesecev
Stranska krtača	Vsak mesec	Vsakih 3-6 mesecev, ali če je vidno poškodovana
Pokrov valjaste krtače	Vsak mesec	Vsakih 3-6 mesecev, ali če je tesnilo pokrova valjaste krtače iz silikonske gume vidno poškodovano
Senzor	Vsak mesec	/
Polnilna elektroda	Vsak mesec	/
Vsesmerno kolesce	Vsak mesec	/

1. Pritisnite gumb na zbiralniku za prah in ga odstranite.

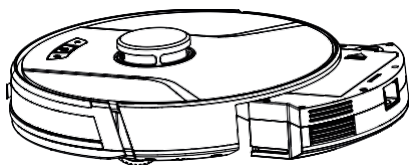

2. Odprite stranski pokrov zbiralnika za prah.

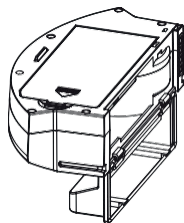

3. Izpraznite zbiralnik za prah.

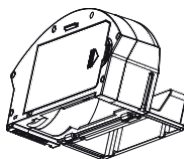

4. Odprite pokrov HEPA filtra.

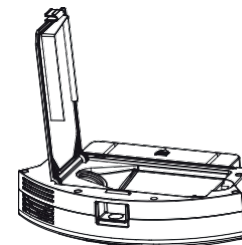

5. Vzemite ven HEPA filter in predfilter. Potrkajte po HEPA filtru, da iz njega odstranite prah. Ne priporočamo pomivanja HEPA filtra z vodo.

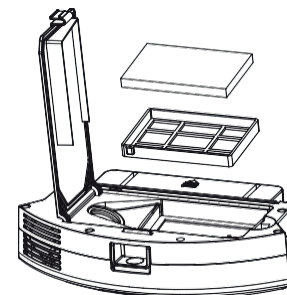

6. Pomijte predfilter.

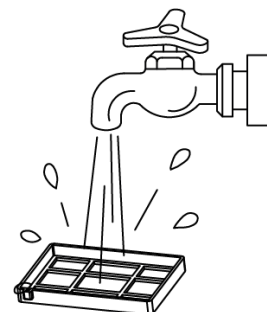

7. Obrišite zbiralnik za prah s krpo. Zbiralnika za prah ne pomivajte z vodo.

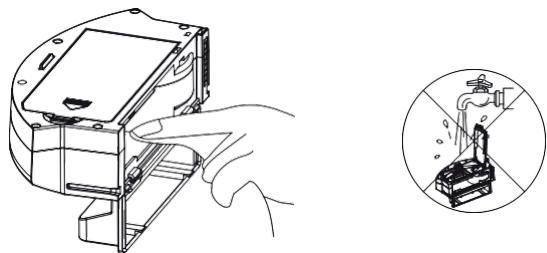

8. Pustite zbiralnik za prah ter filtrirne komponente, da se povsem posušijo in jih ohranjajte suhe, saj jim boste tako podaljšali življenjsko dobo.

Opomba: Priporočamo, da predfilter pomijete vsakih 15-30 dni. Maksimalna življenjska doba HEPA filtra je tri mesece.

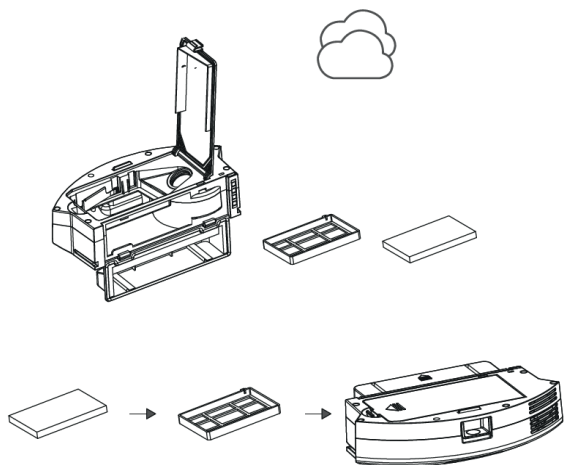

A. Namestite predfilter in HEPA filter nazaj v zbiralnik za prah.

Opomba:

1. Pred namestitvijo filtrov se prepričajte, da sta predfilter in HEPA filter suha.

2. Predfiltra in HEPA filtra ne izpostavljajte neposredni sončni svetlobi.

B. Zaprite pokrov zbiralnika za prah in namestite zbiralnik nazaj v glavno enoto.

Opomba: Zbiralnika za prah ne pomivajte z vodo.

Vzdrževanje - Rezervoar za vodo in krpa za mokro čiščenje

1. Odstranite sklop rezervoarja za vodo.

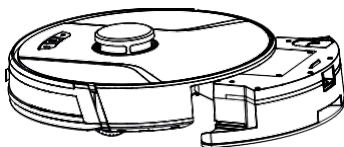

2. Snemite krpo za mokro čiščenje.

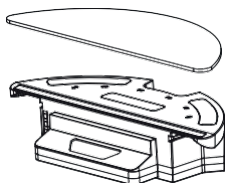

3. Izpraznite rezervoar za vodo.

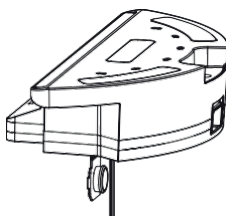

4. Očistite krpo za mokro čiščenje.



5. Pustite, da se krpa za mokro čiščenje posuši.

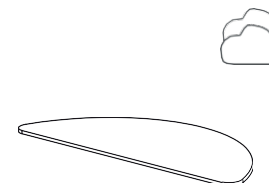

6. Obrišite rezervoar za vodo do suhega ali ga pustite, da se posuši.

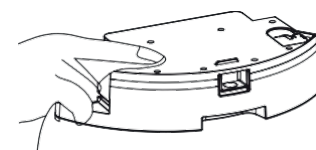

Vzdrževanje - Valjasta in stranska krtača

1. Odprite pokrov sklopa valjaste krtače.

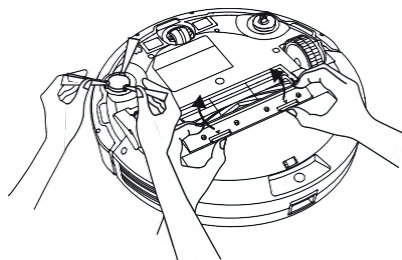

2. Odstranite gred valjaste krtače.

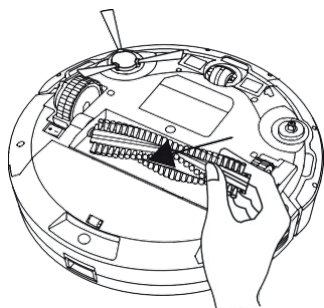

3. S pomočjo orodja očistite zapletene lase iz krtače.

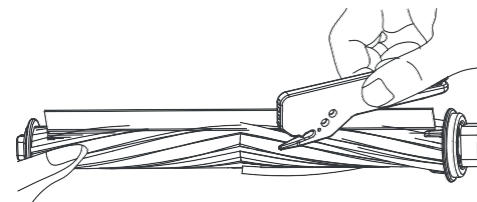

4. Očistite stransko krtačo.



Vzdrževanje - Polnilna elektroda, senzor proti padcu, pogonsko kolesce in vsesmerno kolesce

1. Očistite polnilno elektrodo.

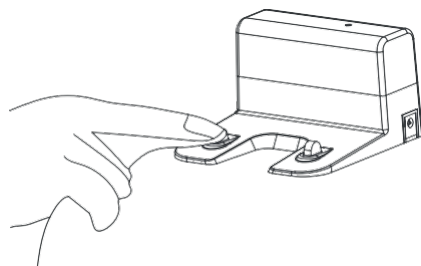

3. Očistite senzor proti padcu.

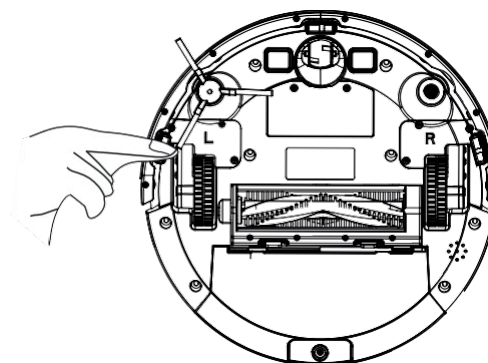

2. Očistite pogonsko in vsesmerno kolesce.

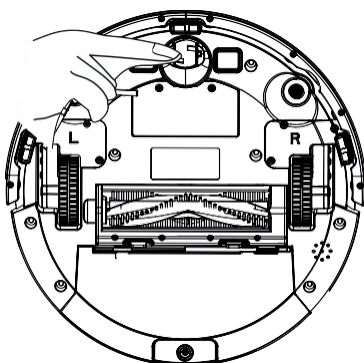

Odpravljanje težav

Če robotski sesalnik med čiščenjem zazna motnjo, začne kontrolna lučka napajanja hitro rdeče utripati in zaslišali boste glasovno opozorilo. V tem primeru sledite napotkom iz spodaj navedene tabele in težavo odpravite.

Napaka	Rešitev
Napaka 1: Laserska glava je blokirana ali zataktnjena, preverite jo.	Laserski daljinski senzor je blokirano ali zataktnjen zaradi ujetega tujega predmeta. Odstranite oviro ali tuj predmet. Če ovire ali tujega predmeta ni mogoče odstraniti, prenesite glavno enoto na drugo mesto in jo poženite.
Napaka 2: Senzor proti trku se je zaskočil, preverite ga.	Odbijač se je zaskočil. Potrkajte po odbijaču in odstranite tuj predmet. Če v odbijaču ni tujega predmeta, prenesite glavno enoto na drugo mesto in jo poženite.
Napaka 3: Desno kolesce je nad nivojem tal, prenesite glavno enoto na drugo mesto in jo ponovno poženite.	Kolesce je nad nivojem tal. Prenesite glavno enoto na drugo mesto in jo poženite.
Napaka 4: Senzor proti padcu je blokirano, preverite ga in ga očistite.	Glavna enota je nad nivojem tal. Prenesite glavno enoto na drugo mesto in jo poženite. Ta napaka lahko opozarja tudi na umazan senzor proti padcu. Obrišite senzor proti padcu.
Napaka 5: V stransko krtačo se je zapletla nečistoča, odstranite jo.	V stranskih krtačah so se morda ujeli tuji predmeti. Razstavite in očistite stranski krtači.
Napaka 6: V desno/levo kolesce se je zapletla nečistoča, odstranite jo.	Okoli kolesca se je lahko zapletel tuj predmet. Očistite kolesce in ponovno poženite glavno enoto.
Napaka 7: Robotski sesalnik se je zaskočil, prenesite ga na drugo mesto.	Glavna enota se je morda zaskočila. Odstranite ovire iz okolice glavne enote.
Napaka 8: Šibka baterija, napolnite robotski sesalnik.	Šibka baterija. Pred uporabo sesalnik napolnite.
Napaka 9: Težava s polnjenjem, preverite polnjenje.	Temperatura baterije je previsoka ali prenizka. Počakajte, da se temperatura baterije vrne v normalno stanje, in ponovno poženite robotski sesalnik.
Napaka 10: Senzor za zaznavanje sten je blokirano, preverite ga.	Senzor za zaznavanje sten je prekrit s prahom. Obrišite senzor za zaznavanje sten.
Napaka 11: Neravna tla, prenesite glavno enoto na drugo mesto in jo ponovno poženite.	Glavna enota je bila pri zagonu nagnjena. Položite glavno enoto na ravna tla in jo ponovno poženite.
Napaka 12: Zgornji pokrov laserja je blokirano ali zataktnjen, preverite ga.	Laserski senzor tlaka je stisnjen ali blokirano. Prenesite robotski sesalnik na drugo mesto in ga ponovno poženite.

Odpravljanje težav

Napaka	Rešitev
Robotskega sesalnika ni mogoče vklopiti.	Šibka baterija. Napolnite robotski sesalnik in ga nato poženite. Temperatura baterije je previsoka ali prenizka. Robotski sesalnik uporabljajte v okolju s temperaturo od 0 °C do 40 °C.
Aparata ni mogoče napolniti.	Polnilna postaja ni priključena na napajanje. Prepričajte se, da sta oba konca napajalnega kabla polnilne postaje pravilno priključena. Slab stik med polnilno postajo in glavno enoto. Očistite kovinske dele polnilne postaje in polnilni kontakt glavne enote. Preverite, ali sveti kontrolna lučka polnilne postaje.
Počasno polnjenje	Pri uporabi v okolju z visoko ali nizko temperaturo glavna enota samodejno zmanjša hitrost polnjenja, da bi se podaljšala življenjska doba baterije. Območje polnilnega kontakta je lahko umazano. Očistite to območje s suho krpo.
Robotski sesalnik se ni vrnil na polnilno postajo.	Okoli polnilne postaje je preveč ovir. Postavite polnilno postajo v manj zaseden prostor. Glavna enota je predaleč od polnilne postaje. Prenesite glavno enoto bližje k polnilni postaji.
Neobičajno obnašanje	Robotski sesalnik izklopite in nato vklopite.
Robotski sesalnik med čiščenjem oddaja neobičajen hrup.	V valjasti krtači, stranskih krtačah ali glavnem kolescu so se morda ujeli tuji predmeti. Izklopite robotski sesalnik in jih očistite. Vsesmerno kolesce je obdano s prahom ali pa je vanj zapletena nečistoča. S pomočjo izvijača kolesce odstranite in izperite.
Čistilna zmogljivost robotskega sesalnika je zmanjšana / sesalnik za seboj pušča nečistočo.	Zbiralnik za prah je poln. Izpraznite in očistite zbiralnik za prah. Blokiran filter. Očistite filter. Okoli valjaste krtače so se zapletli tuji predmeti. Očistite valjasto krtačo.
Robotskega sesalnika ni mogoče povezati z omrežjem Wi-Fi.	Funkcija omrežja Wi-Fi robotskega sesalnika ni vklopljena. Ponastavite povezavo z omrežjem Wi-Fi in poskusite znova. Slaba kakovost signala omrežja Wi-Fi. Postavite enoto v območje z dobrim signalom omrežja Wi-Fi. Nestandardna povezava z omrežjem Wi-Fi. Ponastavite nastavitve omrežja Wi-Fi, prenesite najnovjšo različico mobilne aplikacije in se poskusite povezati znova. Nenadna prekinitve povezave z omrežjem Wi-Fi. Nepravilna nastavitve usmerjevalnika. Obrnite se na pomoč uporabnikom.
Ni mogoče izvesti načrtovanega čiščenja.	Šibka baterija. Načrtovano čiščenje se bo začelo le, če je baterija napolnjena vsaj na 20 %.

Ali robotski sesalnik porablja energijo, če je vedno na polnilni postaji?	Če je sesalnik vedno na polnilni postaji, se porablja le zelo majhna količina energije. Tako pomaga ohranjati kar najboljšo zmogljivost baterije.
Ali je pred prvimi tremi uporabami treba robotski sesalnik polniti 16 ur?	Litijeva baterija nima spominskega učinka. Ko je napolnjena, jo lahko takoj uporabite. Ni treba čakati 16 ur.
Modul za mokro čiščenje ne oddaja vode ali le majhno količino vode.	Preverite, ali je v rezervoarju za vodo voda. Prek aplikacije nastavite odmerjanje vode na maksimum. Namestite krpo za mokro čiščenje in držalo v skladu z napotki.
Šibka baterija med čiščenjem. Robotski sesalnik po vrnitvi na polnilno postajo z namenom polnjenja ne nadaljuje s čiščenjem.	Preverite, ali je robotski sesalnik morda v načinu ne moti. Če je robotski sesalnik v način ne moti, ne bo nadaljeval s čiščenjem. Če je bil robotski sesalnik ročno postavljen na polnilno postajo, ne bo nadaljeval s čiščenjem.
Robotski sesalnik se ne more vrniti na polnilno postajo po končanem čiščenju na mestu (PIN N GO) ali po prestavitvi polnilne postaje.	Robotski sesalnik po končanem čiščenju na mestu ali po prestavitvi polnilne postaje ponovno ustvari zemljevid gospodinjstva. Če je robotski sesalnik predaleč od polnilne postaje, je mogoče, da se k njej ne bo mogel vrniti samodejno. V tem primeru ga k polnilni postaji postavite ročno.
Robotski sesalnik je med čiščenjem izpustil nekatera mesta.	Senzor za zaznavanje sten ali senzor proti padcu sta morda umazana. Obrišite senzorja z mehko suho krpo.

Specifikacije izdelka

Kategorija	Parameter	Specifikacija
Kategorija	Premer	330 mm
	Višina	96 mm
Konstrukcija	Neto masa	2,7 kg
	Napetost	14,4 V
Baterija	Baterija	Polnilna litijeva baterija 2600 mAh
	Prostornina zbiralnika za prah	600 ml
Parametri čiščenja	Tip polnjenja	Samodejno ali ročno polnjenje
	Čas polnjenja	Okoli 270 minut
	Čas čiščenja	Okoli 100 minut
Glavna enota	Nazivna izhodna moč (W)	28

Zaradi nenehnega izboljševanja naših izdelkov so relevantne specifikacije dejanskega izdelka. Naša družba si pridržuje pravico do posodobitev izdelka.

INFORMACIJE O ODSTRANJEVANJU IN RECIKLIRANJU

Vse izdelke s to oznako je treba odstraniti v skladu s predpisi o odstranjevanju električne in elektronske opreme (Smernica 2012/19/EU). Odstranjevanje teh naprav skupaj s komunalnimi odpadki ni dovoljeno. Vse električne in elektronske aparate odstranjajte v skladu s krajevnimi in evropskimi predpisi. Odlagajte jih na določena zbirna mesta z ustreznim dovoljenjem in certificiranjem v skladu s krajevnimi in zakonskimi predpisi. Pravilen način odstranjevanja in recikliranja pomagata zmanjšati vplive na okolje in zdravje ljudi. Dodatne informacije o odstranjevanju lahko dobite pri prodajalcu, pooblaščenem servisnem centru ali lokalnem organu.

IZJAVA EU O SKLADNOSTI

Tesla Global Limited potrjuje, da je tip radijske opreme TSL-VC-AI200 skladen z Direktivo 2014/53/EU. Celotno besedilo izjave EU o skladnosti je na voljo na naslednjem spletnem naslovu: tsl.sh/doc

Povezljivost: WIFI 802.15.4

Frekvenčni pas: 2.400 - 2.480 GHz

Največja energija za radijsko frekvenco (EIRP): < 20 dBm



Producent
Tesla Global Limited
Far East Consortium Building,
121 Des Voeux Road Central
Hong Kong
www.teslasmart.com



TESLA SMART ROBOT VACUUM LASER AI200

Producent
Tesla Global Limited
Far East Consortium Building,
121 Des Voeux Road Central
Hong Kong
www.teslasmart.com