

A E N O



Inteligentny grzejnik ekologiczny Premium AENO™ Instrukcja instalacji i obsługi

Pozycje: GH1S (-IT, -CH, -UK), GH2S (-IT, -CH, -UK)

Wprowadzenie

Grzejnik AENO™ przeznaczony jest do ogrzewania pomieszczeń mieszkalnych i biurowych.

Niniejsza instrukcja zawiera szczegółowy opis urządzenia, jak również instrukcje dotyczące jego konfiguracji i obsługi.

Prawa autorskie

Copyright ©ASBISc Enterprises PLC. Wszelkie prawa zastrzeżone.

Znak towarowy AENO™ należy do ASBIS GROUP OF COMPANIES ("ASBIS").

Wszystkie znaki towarowe i nazwy handlowe, jak również logo i inne symbole wymienione w niniejszym dokumencie są własnością ich właścicieli *.

Materiały prezentowane pod nazwą AENO™ i zawarte w niniejszej instrukcji są chronione na mocy międzynarodowych i lokalnych przepisów prawa, także prawami autorskimi i praw pokrewnych.

Wszelkie odniesienia do nazw innych firm, marek i urzędzeń w niniejszym dokumencie służą wyjaśnieniu i opisaniu urzędzeń i nie naruszają żadnych praw własności intelektualnej.

Wszelkie powielanie, kopiowanie, publikowanie, dalsze rozpowszechnianie lub publiczne prezentowanie materiałów przedstawionych w niniejszym dokumencie (w całości lub w części) jest dozwolone wyłącznie po uzyskaniu odpowiedniej pisemnej zgody od właściciela praw autorskich.

Każde nieuprawnione wykorzystanie materiałów zawartych w niniejszej instrukcji może skutkować odpowiedzialnością cywilną i pociągnięciem sprawcy do odpowiedzialności karnej zgodnie z obowiązującym prawem.

*Google Play i Google Home są znakami towarowymi firmy Google Inc, App Store jest zastrzeżonym znakiem towarowym firmy Apple Inc, a Amazon Alexa jest zastrzeżonym znakiem towarowym firmy Amazon Technologies, Inc.

Odpowiedzialność i wsparcie techniczne

Niniejszy dokument został przygotowany zgodnie ze wszystkimi niezbędnymi wymogami prawnymi i zawiera szczegółowe, kompletne i zrozumiałe informacje dotyczące eksploatacji i konserwacji. Informacje te są aktualne na dzień podany w dokumencie. Ścisłe przestrzeganie instrukcji zawartych w niniejszym podręczniku jest podstawowym warunkiem prawidłowej, bezpiecznej i niezawodnej pracy urządzenia.

Niniejsza instrukcja oraz krótka instrukcja obsługi stanowią integralną część urządzenia i powinny być zawsze przechowywane przez użytkownika jako dokumentacja referencyjna.

Firma ASBIS zastrzega sobie prawo do modyfikowania urządzeń oraz wprowadzania zmian i modyfikacji w niniejszym dokumencie bez wcześniejszego informowania użytkowników i nie ponosi odpowiedzialności za ewentualne negatywne konsekwencje wynikające z korzystania z nieaktualnej wersji dokumentu ani za ewentualne błędy techniczne lub typograficzne, pominięcia lub szkody przypadkowe, lub wynikowe, które mogą powstać w wyniku przekazania niniejszego dokumentu lub korzystania z urządzeń.

W przypadku rozbieżności między wersjami językowymi dokumentu pierwszeństwo ma wersja rosyjska niniejszej instrukcji.

Firma ASBIS nie udziela żadnych gwarancji w odniesieniu do materiałów zawartych w niniejszym dokumencie, w tym między innymi w odniesieniu do przydatności handlowej i przydatności urządzenia do określonego zastosowania.

W razie jakichkolwiek pytań technicznych prosimy o kontakt z lokalnym przedstawicielem ASBIS lub działem pomocy technicznej pod adresem aeno.com. Najczęściej spotykane problemy zostały opisane w rozdziale 7 „Rozwiązywanie problemów” niniejszego dokumentu.

Najnowszą wersję tej instrukcji można pobrać na stronie internetowej aeno.com/documents.

Informacje o użytkownikach, w tym ich dane osobowe, są chronione przed nieuprawnionym dostępem i ujawnieniem zgodnie z wymogami GDPR. Z polityką prywatności można zapoznać się na stronie aeno.com/privacy-policy.

Zgodność z normami



Urządzenie posiada certyfikat CE i jest zgodne z następującymi dyrektywami Unii Europejskiej:

- Dyrektywa 2014/30/EU w sprawie kompatybilności elektromagnetycznej;
- Dyrektywa niskonapięciowa 2014/35/EU.



Urządzenie spełnia wymagania UKCA dotyczące oznakowania urządzenia, które ma być sprzedawane w Wielkiej Brytanii.

Urządzenie przeszło wszystkie procedury oceny przewidziane w przepisach technicznych

Unii Celnej i jest zgodne z normami obowiązującymi w krajach Unii Celnej.



Urządzenie jest zgodne z dyrektywą RoHS 2011/65/EU w sprawie ograniczenia stosowania substancji niebezpiecznych.



Dodatkowe zatwierdzenie bezpieczeństwa i jakości produktu przez TÜV NORD



Ukraiński krajowy znak zgodności, wskazujący, że urządzenie spełnia wszystkie wymagane przepisy techniczne

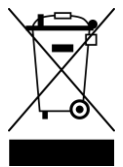

Symbol przekreślonego kosza na śmieci służy do oznaczania sprzętu elektrycznego i elektronicznego i oznacza selektywną zbiórkę.

Symbol ten jest podany zgodnie z dyrektywą 2012/19/EU w sprawie zużytego sprzętu elektrycznego i elektronicznego (WEEE)* i wskazuje, że to urządzenie wymaga oddzielnej zbiórki po zakończeniu okresu użytkowania i musi być usuwane oddzielnie od niesortowanych odpadów komunalnych.

Aby chronić środowisko i zdrowie ludzi, należy usuwać zużyte urządzenia elektryczne i elektroniczne zgodnie z zatwierdzonymi wytycznymi dotyczącymi bezpiecznego usuwania odpadów

	AT	BE	BG	CH	CZ	CY	DE	DK	EE	ES	FI
	FR	GR	HR	HU	IE	IT	KZ	LT	LV	LU	MT
	NL	NIE	PL	PT	RO	RS	SE	SK	SL	UK	

Ograniczenia i ostrzeżenia

Przed zainstalowaniem i obsługą urządzenia należy uważnie przeczytać informacje zawarte w tej części dokumentu.

OSTRZEŻENIE!

Nie należy przykrywać grzejnika, aby uniknąć przegrzania.

OSTRZEŻENIE!

Nie należy umieszczać grzejnika bezpośrednio pod gniazdkiem elektrycznym.

OSTRZEŻENIE!

Nie należy używać grzejnika, jeśli panele szklane są uszkodzone.

OSTRZEŻENIE!

Ostrzeżenia, środki ostrożności i instrukcje zawarte w tym dokumencie nie mogą przewidzieć każdej możliwej niebezpiecznej sytuacji. Podczas korzystania z urządzenia należy kierować się zdrowym rozsądkiem.

Symbole i ikony ostrzegawcze



Gorąca powierzchnia. Niebezpieczeństwo poparzeń w wyniku kontaktu z rozgrzаныmi powierzchniami. Nie dotykać panelu grzewczego do momentu jego całkowitego ostygnięcia i nie dopuszczać do kontaktu z kablem zasilającym



Aby zapobiec przegrzaniu, nie należy przykrywać urządzenia ani suszyć na nim ubrań



Urządzenie jest przeznaczone wyłącznie do użytku wewnątrz pomieszczeń

IP44

Klasa ochrony obudowy, która zapewnia ochronę przed ciałami stałymi większymi niż 1 mm oraz wszystkimi kątami kapania i rozpryskiwania



Ikona ostrzeżenia ogólnego



Urządzenie posiada II klasę ochrony przed porażeniem prądem elektrycznym (podwójna izolacja)



Nie należy naprawiać urządzenia, ponieważ może to spowodować porażenie prądem lub inne obrażenia ciała i spowoduje unieważnienie gwarancji producenta



Nie należy narażać urządzenia na działanie cieczy



Symbol ekoznaku na opakowaniu wskazujący na możliwość recyklingu



Opakowania z tektury falistej do recyklingu



Brak ruchomych części w konstrukcji urządzenia zapobiega powstawaniu kurzu



Wskazanie, że urządzenie może zostać złamane lub uszkodzone w przypadku nieostrożnego obchodzenia się z nim



Wskazanie, że urządzenie musi być chronione przed wilgocią



W składzie materiałowym urządzenia nie zastosowano żadnych toksycznych substancji ani materiałów



Funkcja utrzymania temperatury (z pilotem)



Urządzenie posiada certyfikat zgodności z normami obowiązującymi w krajach, w których jest sprzedawane



Opakowanie jest zgodne z RoHS & REACH i nie zawiera materiałów zabronionych



Innowacyjny projekt



Producent surowców do produkcji opakowań certyfikowany przez Forest Stewardship Council (FSCTM)



Producent surowca do produkcji opakowań potwierdza odpowiedzialną gospodarkę leśną

Zasady bezpiecznego użytkowania

1. Urządzenie należy zainstalować i użytkować ściśle według instrukcji podanych w niniejszym dokumencie. Nieprzestrzeganie instrukcji może doprowadzić do pożaru i innych niebezpiecznych sytuacji oraz obrażeń.
2. Urządzenie jest przeznaczone do użytku wewnątrz pomieszczeń w temperaturze otoczenia od 0 °C do +40 °C.
3. Nie należy instalować grzejnika w miejscach dostępnych dla dzieci i zwierząt domowych, ponieważ kontakt z grzejnikiem może spowodować oparzenia.
4. Urządzenie może pracować tylko wtedy, gdy jest prawidłowo zamontowane na dostarczonych wspornikach lub specjalnych nóżkach.
5. W przypadku montażu na ścianie wysokość instalacji nie może przekraczać 1 metra.
6. Dołączone haki i kołki nadają się tylko do montażu urządzenia na ścianie żelbetowej. W przypadku montażu na innym rodzaju ściany należy wybrać odpowiednie łączniki, które są odpowiednie zarówno dla ściany, jak i dla urządzenia o wadze ponad 10 kg. Producent nie ponosi odpowiedzialności za szkody wynikające z zastosowania nieodpowiednich elementów złącznych.
7. Miejsce montażu musi być równe - bez załamań i wypaczeń (płaska powierzchnia pionowa lub pozioma). Urządzenie w niewłaściwej pozycji (z podłączonym zasilaniem) będzie wydawać krótkie sygnały dźwiękowe.
8. W przypadku montażu na ścianie nie należy zginać urządzenia ani w inny sposób używać siły do mocowania go na śrubach.
9. Podczas przenoszenia urządzenia należy chwytać wyłącznie za wsporniki, znajdujące się z tyłu urządzenia. Nie należy przenosić urządzenia, gdy jest włączone i gorące, chwytając za szklany panel.
10. Podczas podłączania urządzenia do sieci elektrycznej zdecydowanie zaleca się zapewnienie szybkiego i łatwego sposobu odłączenia go od zasilania.
11. **Nie należy montować urządzenia bezpośrednio pod lub na gniazdku elektrycznym!**
12. **Nie dopuścić do kontaktu kabla zasilającego z panelem grzewczym!**
13. Aby uniknąć przeciążenia sieci elektrycznej i spowodowania pożaru, nie należy używać przedłużacza do podłączenia urządzenia do sieci elektrycznej ani podłączać urządzenia do tego samego gniazdka elektrycznego wraz z innymi urządzeniami gospodarstwa domowego.
14. Podczas pracy urządzenia nie należy dotykać panelu grzewczego urządzenia.
15. Nie należy używać urządzenia, jeśli jest ono uszkodzone, pęknięte lub jeśli wykazuje oznaki uszkodzenia jakichkolwiek innych części swojej konstrukcji, np. kabla zasilającego.
16. Jeśli kabel zasilający jest uszkodzony, może być wymieniony tylko przez autoryzowane centrum serwisowe lub inny uprawniony podmiot.

17. Nie należy upuszczać, rzucać, demontować ani próbować samodzielnie naprawiać urządzenia. Nie należy używać urządzenia po jego upuszczeniu.
18. Nie należy narażać urządzenia na bezpośrednie działanie promieni słonecznych, wilgoci, oleju, chemikaliów lub innych płynów organicznych, ani na wibracje.
19. Nie należy używać urządzenia w środowisku łatwopalnym, wybuchowym i/lub zapyłonym oraz w środowisku powodującym korozję jego materiałów.
20. Nie używaj urządzenia w mokrych miejscach, takich jak łazienki, prysznice czy baseny.
21. Nie suszyć ubrań ani żadnych innych przedmiotów za pomocą urządzenia, ani nie umieszczać go w odległości mniejszej niż 1 metr od jakichkolwiek tkanin, dekoracji lub innych łatwopalnych przedmiotów. **OSTRZEŻENIE!** Naruszenie tych wytycznych odbywa się na ryzyko użytkownika, a producent nie ponosi odpowiedzialności za jakiegokolwiek szkody wynikające z takiego naruszenia.
22. **Nie wolno eksploatować urządzenia na dywanach!**
23. Urządzenie musi być odłączone od zasilania, gdy nie jest używane przez dłuższy czas (tryb grzania wyłączony).
24. Aby uniknąć nieprzyjemnego "spalonego" zapachu, zaleca się utrzymywać urządzenie w czystości, unikając gromadzenia się na nim kurzu.
25. Do czyszczenia urządzenia należy używać bawełnianej szmatki zwilżonej niewielką ilością wody, a następnie suchej szmatki, która nie pozostawia smug. Czyścić tylko po wyłączeniu urządzenia i odłączeniu go od sieci. Do czyszczenia urządzenia nie należy używać środków czyszczących ani detergentów.
26. Urządzenie nie jest przeznaczone do użytku przez dzieci poniżej 12 roku życia lub przez osoby o ograniczonej sprawności fizycznej, sensorycznej lub umysłowej, lub pozbawione doświadczenia lub wiedzy, chyba że są one nadzorowane lub instruowane przez osobę odpowiedzialną za ich bezpieczeństwo.
27. Nie należy używać urządzenia w pomieszczeniach z osobami, które nie są w stanie samodzielnie opuścić pomieszczenia lub nie są pod stałym nadzorem osoby odpowiedzialnej za ich bezpieczeństwo.

OSTRZEŻENIE!

Uszkodzenie urządzenia w wyniku przewrócenia lub upuszczenia go powoduje unieważnienie gwarancji producenta.

Spis treści

Wprowadzenie	3
Prawa autorskie	3
Odpowiedzialność i wsparcie techniczne	4
Zgodność z normami	5
Ograniczenia i ostrzeżenia	6
1 Ogólny opis i charakterystyka	12
1.1 Przeznaczenie urządzenia	12
1.2 Zasady etykietowania i określania daty produkcji	18
1.3 Rodzaje gniazdek i wtyczek elektrycznych	19
1.4 Specyfikacja	19
1.5 Pakiet zasilający	21
1.6 Opakowanie i etykietowanie	22
2 Instalacja i obsługa	23
2.1 Pierwszy montaż i ustawienie	24
2.1.1 Rozpakowanie i przygotowanie do instalacji	25
2.1.2 Przygotowanie miejsca montażu	25
2.1.3 Montaż na podłodze (opcja 1)	26
2.1.4 Montaż poziomy na ścianie (opcja 2)	29
2.1.5 Pionowy montaż na ścianie (opcja 3)	32
2.1.6 Montaż na ścianie na 4 hakach (dodatkowe mocowanie)	35
2.1.7 Możliwość montażu podtynkowego	36
2.1.8 Montaż sufitowy	36
2.2 Pierwsza aktywacja	37
2.3 Obsługa ręczna	37
2.4 Zdalne sterowanie za pomocą aplikacji AENO	38
2.4.1 Instalacja aplikacji	38
2.4.2 Rejestracja nowego konta	38
2.4.3 Logowanie do istniejącego konta	39
2.4.4 Proces podłączania inteligentnego grzejnika ekologicznego	39
2.4.5 Panel sterowania grzejnika ekologicznego	44
2.4.6 Wybór trybu sterowania	44
2.4.7 Tworzenie harmonogramu pracy grzejnika	45
2.4.8 Ustawianie timera odliczającego	46
2.4.9 Statystyka energii i mocy	47
2.4.10 Zmiana ustawień	48
2.4.11 Dodatkowe ustawienia urządzenia	49
2.4.12 Skrypty i automatyzacja	52
2.5 Tryb blokady dziecięcej	57

2.6 Zdalne sterowanie za pomocą asystentów głosowych	58
3 Konserwacja i naprawa	59
4 Zobowiązania gwarancyjne.....	60
4.1 Centry serwisowe AENO™	60
4.2 Procedura serwisu gwarancyjnego.....	61
4.3 Ograniczenie odpowiedzialności.....	61
5 Przechowywanie, transport i usuwanie	63
6 Inne informacje.....	65
7 Rozwiązywanie problemów	66
8 Słowniczek.....	68

Rysunki i tabele

Rysunek 1 – Wygląd.....	13
Rysunek 2 – Przyciski, złącza i wskaźniki	14
Rysunek 3 – Akcesoria montażowe	16
Rysunek 4- Zawartość zestawu.....	22
Rysunek 5 – Przykłady instalacji grzejników	24
Rysunek 6 – Montaż na nóżkach (na podłodze)	26
Rysunek 7 – Montaż wsporników.....	30
Rysunek 8 – Przygotowanie ściany (montaż poziomy).....	31
Rysunek 9 – Przygotowanie ściany (montaż pionowy).....	33
Rysunek 10 – Instalacja pionowa (montaż na ścianie)	34
Tabela 1 – Funkcje przycisku zasilania	16
Tabela 2 – Sygnalizacja LED przycisku zasilania.....	17
Tabela 3 – Główne dane techniczne	19
Tabela 4 – Typowe błędy i rozwiązania	66

1 Ogólny opis i charakterystyka

1.1 Przeznaczenie urządzenia

Grzejnik AENO™ jest elektrycznym urządzeniem grzewczym o kombinowanej mocy cieplnej, przeznaczonym do podstawowego, uzupełniającego i miejscowego ogrzewania pomieszczeń domowych i innych (mieszkań, biur, lokali użytkowych, hal sportowych, obiektów oświatowych, gastronomicznych itp.)

Główne zalety grzejnika AENO™:

- ogrzewanie kombinowane – ogrzewanie na podczerwień i konwekcyjne;
- połączenie Wi-Fi (2,4 GHz);
- niskie zużycie energii;
- automatycznie utrzymuje ustawioną temperaturę w pomieszczeniu;
- możliwość ustawienia maksymalnej temperatury panelu grzewczego;
- elektroniczny termostat i czujnik przechyłu;
- duża powierzchnia wypromieniowująca ciepło;
- możliwość montażu na nóżkach oraz poziomego lub pionowego montażu na ścianie;
- zmniejszenie ilości pyłu w powietrzu dzięki mniejszej konwekcji (termiczny ruch objętości powietrza);
- można nim sterować zdalnie poprzez aplikację mobilną lub asystenta głosowego, a także ręcznie;
- beznarzędziowy montaż nóżek i wsporników;
- elegancka szklana powierzchnia;
- stosowanie nietoksycznych materiałów w produkcji;
- minimalne wymiary regulatora i dopasowanie akcesoriów do koloru panelu grzewczego.



Rysunek 1 – Wygląd

Odpowietrznik

Otwór technologiczny w korpusie nagrzewnicy jest niezbędny do zapewnienia prawidłowej cyrkulacji powietrza i nie jest wadą urządzenia.

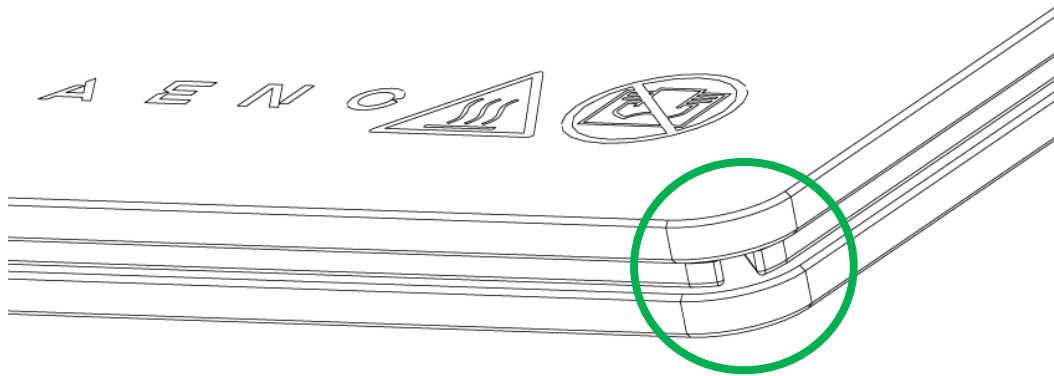

Jego lokalizacja może się różnić w przypadku niektórych modeli grzejników.

UWAGA!

Zabronione jest blokowanie otworu technologicznego urządzenia.

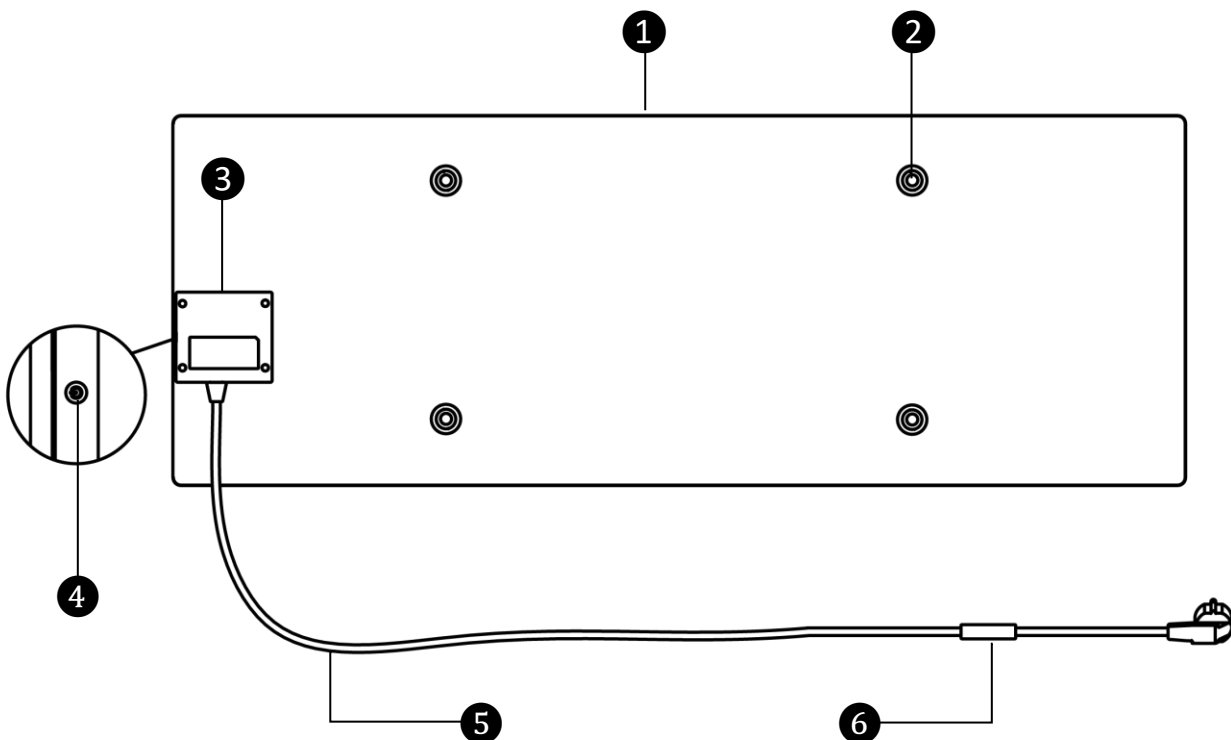

Rysunek 2 – Przyciski, złącza i wskaźniki

Przypisanie przycisków, złączy i wskaźników

1	Panel grzewczy, wypromieniowujący ciepło w celu ogrzania pomieszczenia
2	Otwór na śrubę mocującą w korpusie panelu do montażu nóżek lub wsporników ściennych
3	Jednostka sterująca do sterowania grzejnika, zawierająca urządzenie sygnalizacyjne (syrena piezoelektryczna) do dźwiękowego powiadamiania użytkowników o stanie urządzenia
4	Przycisk zasilania ze wskaźnikiem LED do włączania i wyłączania trybu ogrzewania
5	Kabel zasilający aby podłączyć grzejnik do sieci elektrycznej
6	Czujnik temperatury, który mierzy temperaturę otaczającego powietrza i zapewnia, że grzejnik dokładnie utrzymuje wymaganą temperaturę

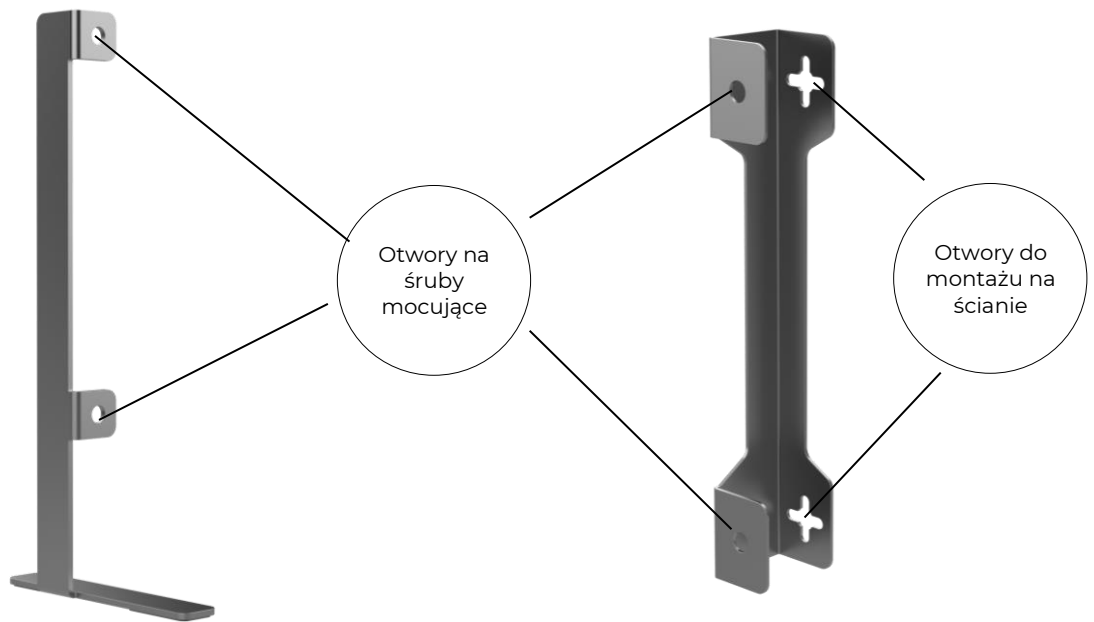

Nóżka do montażu na podłodze*

Wspornik do montażu na ścianie*



Śruba mocująca*

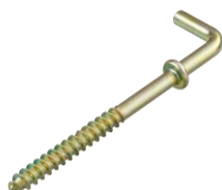

Hak*



Kołek*

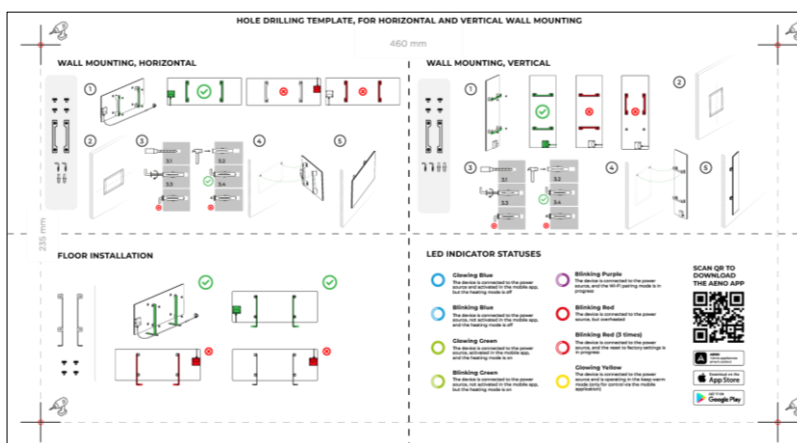

Szablon do wiercenia otworów w ścianie

Rysunek 3 – Akcesoria montażowe

* Zdjęcia komponentów mają charakter informacyjny.

Tabela 1 – Funkcje przycisku zasilania

Działanie	Opis
Naciśnij i przytrzymaj przycisk zasilania przez nie więcej niż 3 sekundy	Przełączanie urządzenia z pozycji "Off" na "On" i odwrotnie
Naciśnij i przytrzymaj przycisk zasilania przez ponad 3 sekundy	Resetowanie stanu usterki (miganie na czerwono) i przejście do trybu "Off"
Naciśnij i przytrzymaj przycisk zasilania przez 4-10 sekund	Przechodzenie do trybu aktywacji w aplikacji mobilnej AENO
Naciśnij i przytrzymaj przycisk zasilania przez ponad 10 sekund	Reset fabryczny

Działanie	Opis
Naciśnij przycisk zasilania 5 razy przez 4 sekundy	Ręczne wyłączenie trybu blokady dziecięcej

Tabela 2 – Sygnalizacja LED przycisku zasilania

Kolor	Status	Opis
Niebieski	świeci	Urządzenie jest podłączone do sieci, aktywowane w aplikacji mobilnej, ale tryb ogrzewania jest wyłączony
	migocze	Urządzenie jest podłączone do sieci, nie jest aktywowane w aplikacji mobilnej i tryb ogrzewania jest wyłączony
Zielona	świeci	Urządzenie jest podłączone do sieci, aktywowane w aplikacji mobilnej i w trybie ogrzewania
	migocze	Urządzenie jest podłączone do sieci, nie aktywowane w aplikacji mobilnej, ale w trybie ogrzewania
Fioletowy	szybko miga	Urządzenie jest podłączone do sieci i rozpoczął się proces aktywacji w aplikacji mobilnej
Czerwony	migający	Urządzenie jest podłączone do sieci, ale wystąpił błąd (nieprawidłowe ustawienie urządzenia, zadziałanie mechanizmu zabezpieczającego)
	miga szybko (3 razy)	Proces przywracania ustawień fabrycznych
Żółty	świeci	Urządzenie jest podłączone do sieci i pracuje w trybie podtrzymywania temperatury (tylko do sterowania za pomocą aplikacji mobilnej)
	nie świeci	Urządzenie nie jest podłączone do sieci lub nastąpiła awaria zasilania

Miganie - wskaźnik świeci przez 500 ms, a następnie pozostaje wyłączony przez 500 ms.
Szybkie miganie - wskaźnik świeci przez 100 ms, a następnie pozostaje wyłączony przez 100 ms.

Migotanie - wskaźnik świeci się przez 3000 ms, a następnie pozostaje wyłączony przez 300 ms.

1.2 Zasady etykietowania i określania daty produkcji

Data produkcji podana jest na naklejce na opakowaniu jednostkowym, a także zakodowana w numerze seryjnym widniejącym na pudełku i samym urządzeniu.

Numer seryjny jest generowany w następujący sposób:

NNNNNNYWWXXXXX,

Gdzie NNNNNN – wewnętrzny alfanumeryczny identyfikator modelu urządzenia (np. "AGN101"),

Y to numeryczny identyfikator roku produkcji od 2020 r. (np. "2" oznacza 2022 r.),

WW – numeryczny identyfikator tygodnia produkcji (np. "10" oznacza dziesiąty tydzień powyższego roku kalendarzowego),

XXXXX to numeryczny identyfikator numeru seryjnego produkowanego urządzenia.

Data produkcji jest więc zakodowana w trzech znakach numeru seryjnego (od siódmego do dziewiątego w kolejności).

Cechy konfiguracyjne urządzenia są zakodowane w oznaczeniu modelu.

Nazwa modelu urządzenia jest tworzona w następujący sposób:

A GH 0001 S -IT

Cechy wtyczki przewodu zasilającego:

IT = Typ wtyczki L

CH = Typ wtyczki J

UK = Typ wtyczki G

Jeśli nie ma oznaczenia, urządzenie jest wyposażone w standardową wtyczkę typu E/F

Możliwość zdalnego sterowania:

S = urządzenie inteligentne połączone z aplikacją AENO

Jeśli nie ma oznaczenia, urządzenie jest obsługiwane tylko ręcznie

Numer modelu w programie urządzeń AENO™

Typ urządzenia:







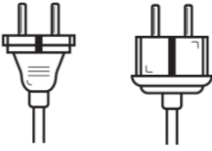

GH = szklany grzejnik

Nazwa marki urządzenia:

A = urządzenie marki AENO™

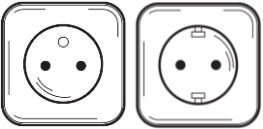
1.3 Rodzaje gniazdek i wtyczek elektrycznych

Ponieważ standardy gniazdek elektrycznych różnią się w poszczególnych krajach, dla grzejnika AENO™ przewidziano kilka opcji wtyczek, w zależności od kraju, w którym urządzenie jest sprzedawane.

GH1S	GH1S-IT	GH1S-CH	GH1S-UK
Typ wtyczki E/F: 	Typ wtyczki L: 	Typ wtyczki J: 	Typ wtyczki G: 
do gniazdek E, F: 	do gniazdek L: 	do gniazdek J: 	do gniazdek G: 
Napięcie: 230 V, częstotliwość: 50 Hz			

1.4 Specyfikacja

Tabela 3 – Główne dane techniczne

Parametr	Wartość
Artykuł	<p>Biały:</p> <p>GH1S (model AGH0001S)</p> <p>GH1S-IT (model AGH0001S-IT)</p> <p>GH1S-CH (model AGH0001S-CH)</p> <p>GH1S-UK (model AGH0001S-UK)</p> <p>Czarny:</p> <p>GH2S (model AGH0002S)</p> <p>GH2S-IT (model AGH0002S-IT)</p> <p>GH2S-CH (model AGH0002S-CH)</p> <p>GH2S-UK (model AGH0002S-UK)</p>
Standard komunikacji	Wi-Fi (IEEE 802.11b/g/n), 18,2 dBm maks. (~66 mW)

Parametr	Wartość
Częstotliwość	2400-2483,5 GHz
Integracja	Asystent Google, Amazon Alexa
Serwer	Chmura
Kąt podczerwieni	Do 300° (w zależności od miejsca instalacji)
Długość fali w podczerwieni	95-100 μm
Pojemność pomieszczenia	Nie więcej niż 30 m ² (zależy od poziomu izolacji cieplnej pomieszczenia)
Odżywianie	Napięcie zasilania: 220-230 V (AC), 50 Hz Dopuszczalny zakres napięcia: 180-253 V (AC) Prąd znamionowy: 3,0 A (nie więcej niż 0,01 A w trybie czuwania) Moc znamionowa: 700 W (maks. 2 W w trybie czuwania)
Rodzaje ochrony	Aktualne zabezpieczenie: 6,3 A Zabezpieczenie przepięciowe: 260 V Zabezpieczenie temperaturowe panelu: +135 °C
Klasa ochrony obudowy	IP44
Żyroskop elektroniczny	wyłączenie po przechyleniu
Temperatura pracy	0°C do +40°C
Wilgotność robocza	do 75% wilgotności względnej (bez kondensacji)
Temperatura przechowywania	-20°C do +70°C
Wilgotność przechowywania	do 75% wilgotności względnej (bez kondensacji)
Instalacja	Na równej, poziomej powierzchni (instalacja podłogowa poziomo).

Parametr	Wartość
	Na równej, pionowej powierzchni (montaż na ścianie poziomo lub pionowo). Przeznaczony do montażu wewnątrz pomieszczeń.
Wysokość montażu (montaż na ścianie)	Nie wyżej niż 1 metr od podłogi
Materiał obudowy	Panel grzewczy: szkło hartowane Jednostka sterująca: Tworzywo PC
Kolor	Biały (Traffic White), Czarny (Jet Black)
Rozmiar (L x W x H)	1000×165×417 mm (montaż na podłodze) 1000×62×365 mm (montaż na ścianie)
Waga netto	8,7 kg (z akcesoriami)
Okres gwarancji	2 lata
Żywotność	2 lata
Certyfikaty	CE, EAC, RoHS

1.5 Pakiet zasilający

Grzejnik jest dostarczany z AENO™ obejmuje następujące urządzenia i akcesoria:

1. Inteligentny grzejnik ekologiczny Premium AENO™ – 1 szt.
2. Nóżki do wersji stojącej na podłodze – 2 szt.
3. Wsporniki do montażu na ścianie (montowane z grzejnikiem lub osobno) – 2 szt.
4. Zestaw montażowy składający się z:
śruby mocujące – 4 szt.
haki – 4 szt.
kołki – 4 szt.
5. Szablon do wiercenia otworów w ścianie – 1 szt.
6. Krótka instrukcja obsługi – 1 szt.
7. Karta gwarancyjna – 1 szt.

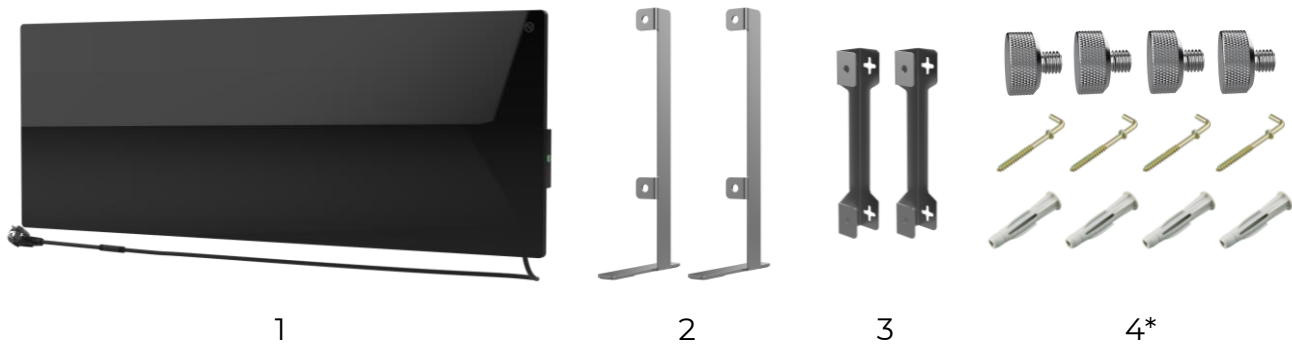

Rysunek 4- Zawartość zestawu

1.6 Opakowanie i etykietowanie

Grzejnik AENO™ jest dostarczany w indywidualnym kartonie o wymiarach 107×43×9,1 cm (dł.×szer.×wys.), zawierającym pełną nazwę i oznakowanie, listę akcesoriów i główne dane techniczne urządzenia, a także datę produkcji i dane producenta.

Waga kartonu:

- waga netto: 8,7 kg;
- waga brutto: 10,9 kg.

* Zdjęcia komponentów mają charakter informacyjny.

2 Instalacja i obsługa

Przed rozpoczęciem montażu należy wybrać jedną z możliwych lokalizacji grzejnika:

- na równej i stabilnej powierzchni poziomej do montażu na nóżkach;
- na płaskiej, nie nachylonej, pionowej powierzchni do montażu na wspornikach.

Upewnij się, że wybrana lokalizacja spełnia następujące wymagania

- dostępność źródła zasilania w miejscu instalacji;
- dopuszczalne położenie gniazdka elektrycznego i przewodu zasilającego (patrz "Ograniczenia i ostrzeżenia");
- temperatura otoczenia jest wyższa niż 0 °C.

OSTRZEŻENIE!

Zdecydowanie zaleca się instalację grzejnika poza zasięgiem dzieci i zwierząt domowych, ponieważ kontakt z pracującym urządzeniem może spowodować oparzenia. Nie należy również eksploatować urządzenia na dywanach, w pobliżu zasłon lub mebli tapicerowanych.

UWAGA

Nie zaleca się umieszczania urządzenia w pomieszczeniu o wysokim poziomie hałasu i zakłóceń o wysokiej częstotliwości. Płyty betonowe mogą zmniejszyć odległość transmisji sygnału bezprzewodowego.

Poniższa ilustracja przedstawia możliwe miejsca montażu grzejnika.

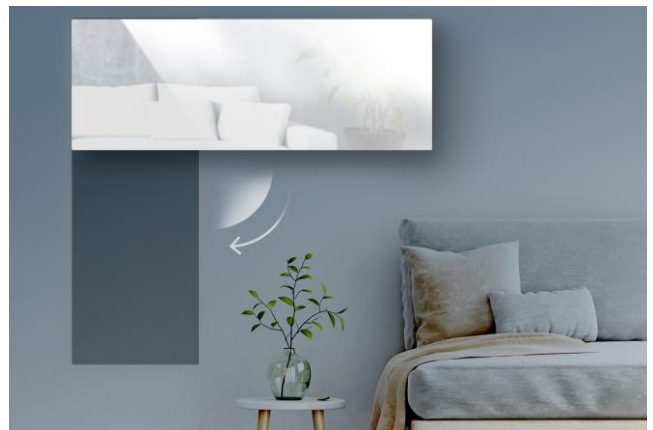



Rysunek 5 – Przykłady instalacji grzejników*

* Zdjęcia mają charakter wyłącznie poglądowy

OSTRZEŻENIE!

Pionowa orientacja grzejnika jest możliwa tylko przy montażu na ścianie. W tym przypadku należy również wziąć pod uwagę długość kabla zasilającego i odległość od gniazdka elektrycznego, a także położenie sterownika, w którym znajduje się przycisk zasilania (niewygodne umiejscowienie przycisku zasilania może uniemożliwić ręczną obsługę grzejnika).

2.1 Pierwszy montaż i ustawienie

Aby zapewnić prawidłową instalację i prawidłowe działanie ogrzewacza, należy wykonać następujące czynności

1. Rozpakuj urządzenie, zamontuj je w wybranym miejscu i podłącz do zasilania za pomocą kabla zasilającego.
2. W razie potrzeby aktywuj urządzenie w aplikacji mobilnej.

WAŻNE!

Po wstępnej aktywacji można rozpocząć proces aktualizacji firmware'u grzejnika w aplikacji mobilnej (odpowiednie powiadomienie pojawi się w panelu sterowania urządzenia oraz w zakładce historia zdarzeń). **Nie należy odłączać urządzenia od sieci elektrycznej do momentu zakończenia procesu aktualizacji!** Nie należy również odłączać urządzenia od sieci przez **5 minut** po przywróceniu ustawień fabrycznych.

2.1.1 Rozpakowanie i przygotowanie do instalacji

1. Ostrożnie otworzyć opakowanie i wyjąć grzejnik oraz akcesoria.
2. Umieścić urządzenie na czystej, poziomej powierzchni z panelem grzewczym, skierowanym w dół.

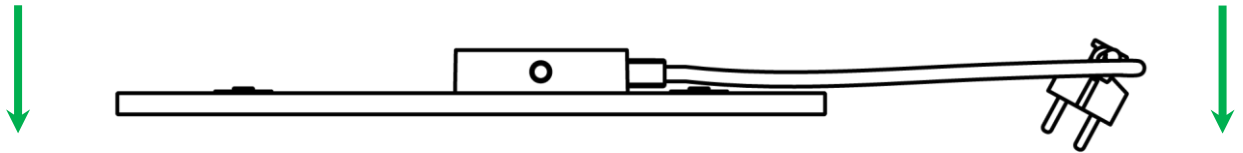

UWAGA

Zaleca się umieszczenie urządzenia na czystej powierzchni z tkaniny.

3. Przetrzeć obie strony panelu grzewczego wilgotną ściereczką zwilżoną niewielką ilością wody, a następnie suchą, bez smug. Upewnij się, że na urządzeniu nie ma śladów kurzu lub brudu.
4. Przygotować miejsce montażu i zainstalować grzejnik zgodnie z najbardziej odpowiednim wariantem instalacji (patrz poniżej).

2.1.2 Przygotowanie miejsca montażu

Do montażu na podłodze:

1. Grzejnik może być zorientowany poziomo, gdy jest zainstalowany na nóżkach (patrz rys. 1).
2. Wszystkie rodzaje tkanin, przedmioty dekoracyjne i inne przedmioty łatwopalne, w tym dywany i chodniki, muszą znajdować się w odległości co najmniej 1 metra od miejsca zainstalowania grzejnika.

Do montażu na ścianie:

OSTRZEŻENIE!

Dostarczone haki i kołki nadają się tylko do montażu urządzenia na ścianie żelbetowej. W przypadku montażu na innym rodzaju ściany należy dobrać odpowiednie łączniki.

1. Grzejnik można zamontować poziomo lub pionowo na ścianie (można zastosować 2 lub 4 haki).
2. Wszystkie rodzaje tkanin, przedmioty dekoracyjne i inne przedmioty łatwopalne muszą znajdować się w odległości co najmniej 1 metra od miejsca zainstalowania grzejnika.
3. Należy używać specjalnego szablonu dołączonego do zestawu, aby wywiercić otwory w ścianie.

2.1.3 Montaż na podłodze (opcja 1)

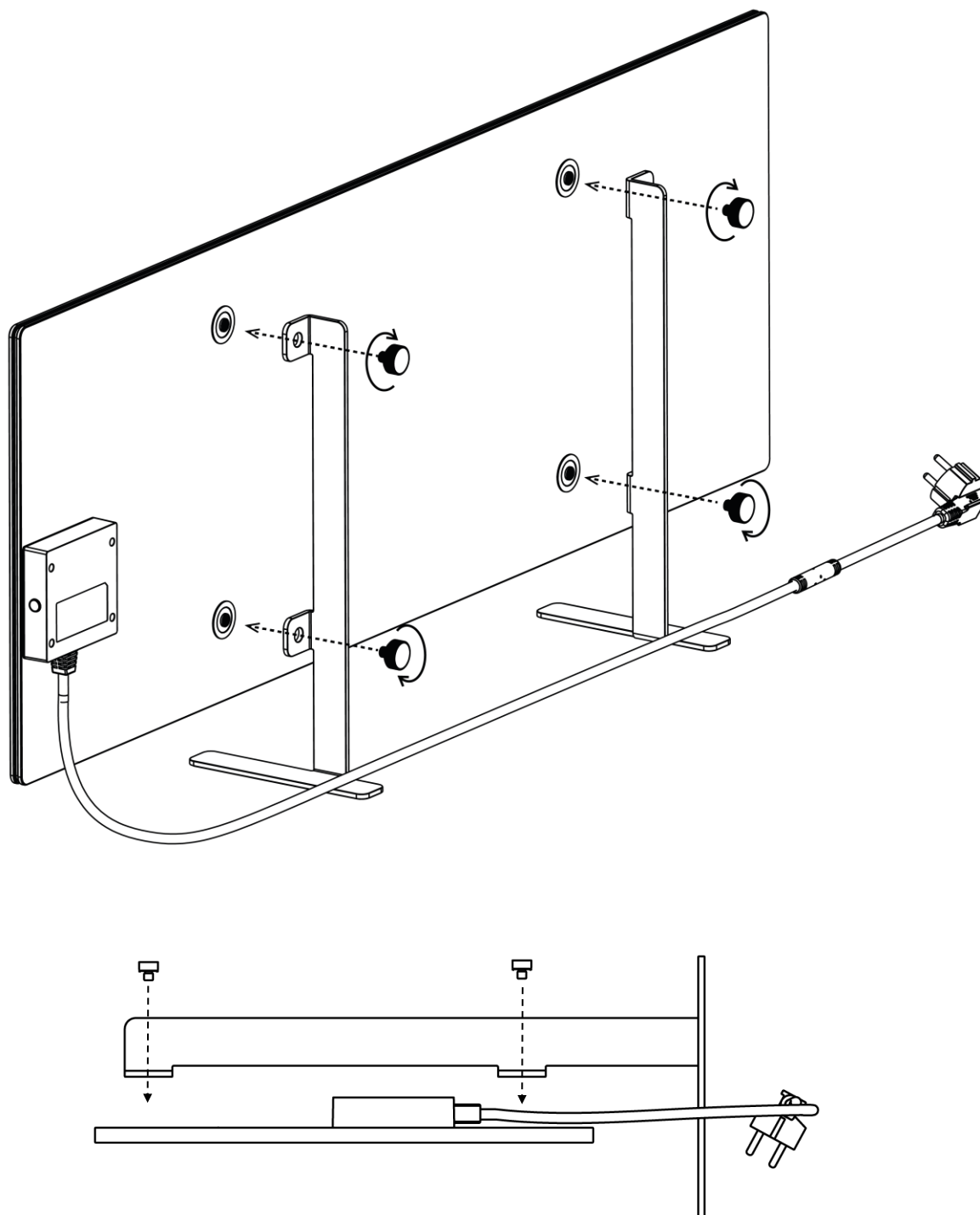

Rysunek 6 – Montaż na nóżkach (na podłodze)

1. Dwie metalowe nóżki przykręcić do panelu grzewczego za pomocą śrub mocujących (patrz ilustracja powyżej).

UWAGA

Podczas montażu należy zwrócić uwagę na mocne dokręcenie śrub mocujących oraz **prawidłową orientację nóżek** w stosunku do korpusu urządzenia (kabel zasilający do centrali musi znajdować się pod spodem).

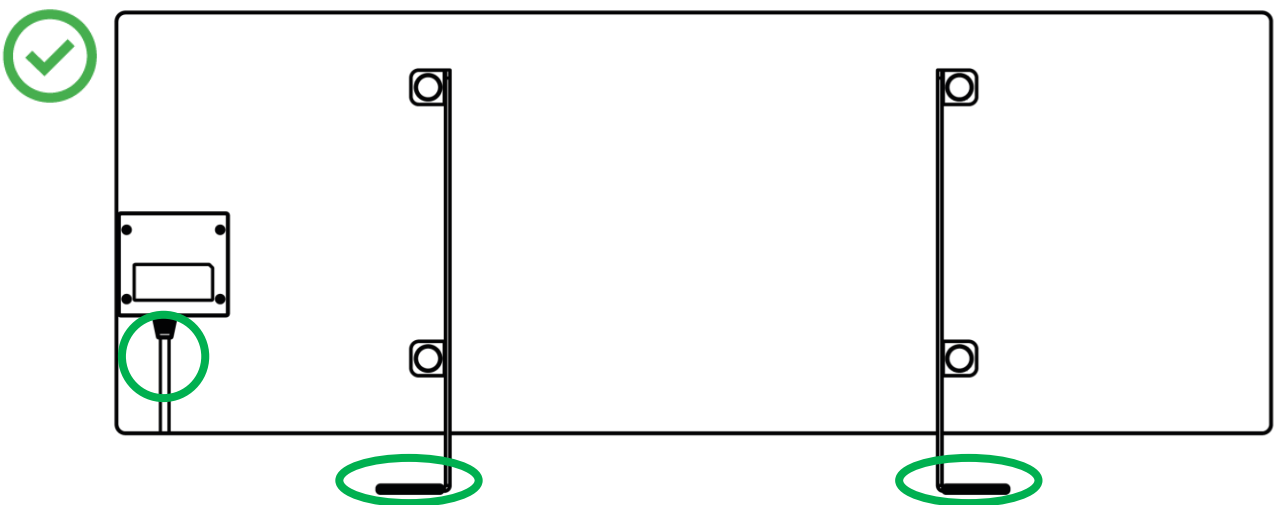

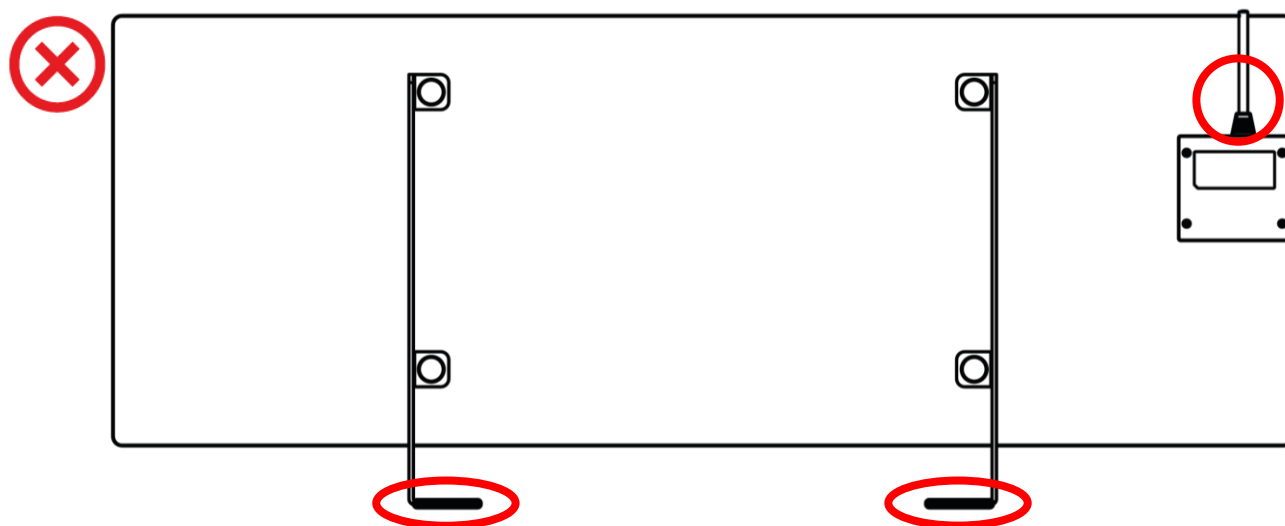
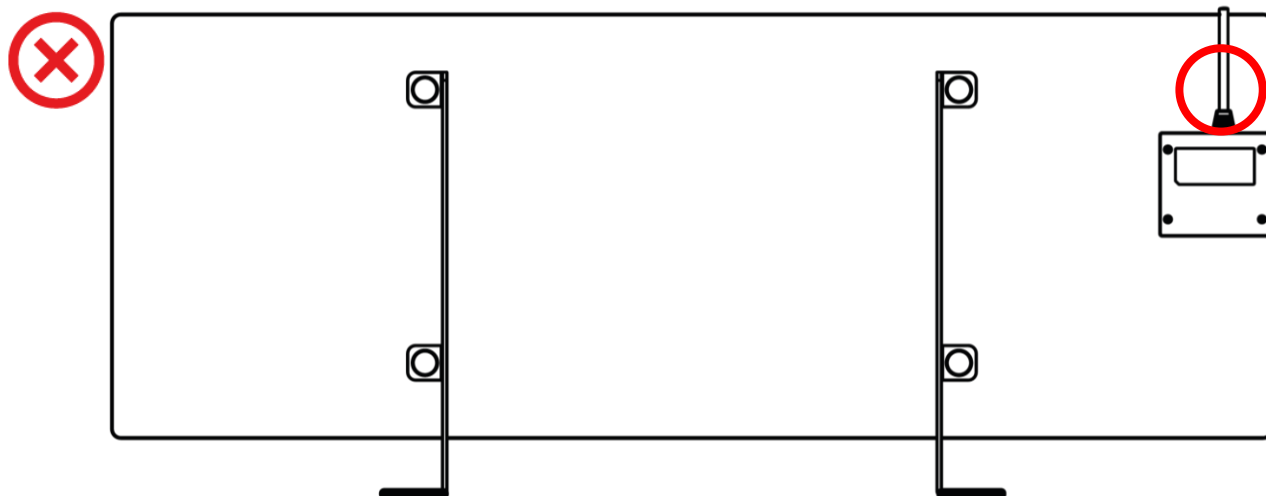

2.1.4 Montaż poziomy na ścianie (opcja 2)

1. Wybrać orientację grzejnika na ścianie (pozioma).
2. Przykręć wsporniki montażowe do tylnej powierzchni panelu, przestrzegając prawidłowej orientacji.

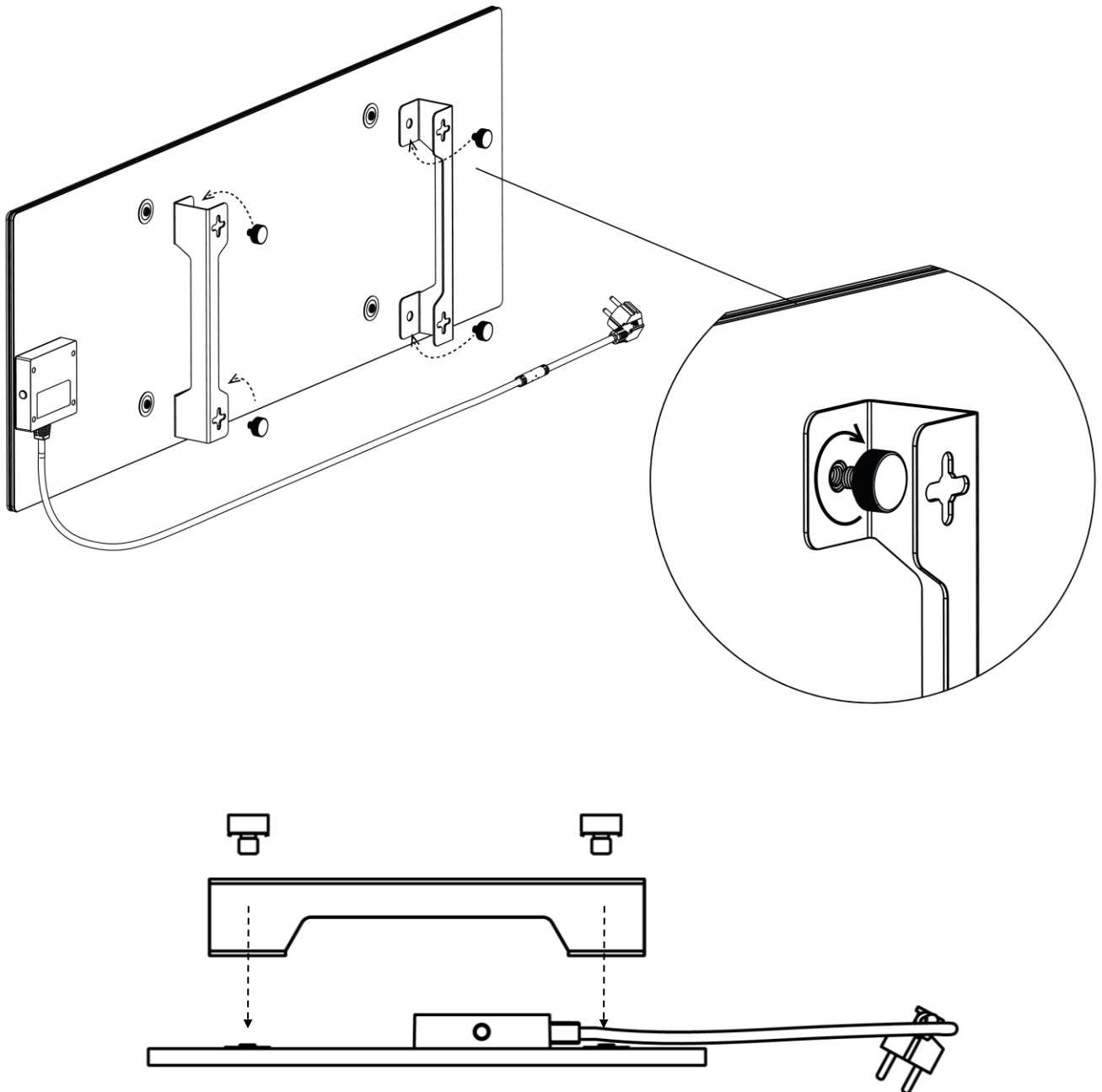

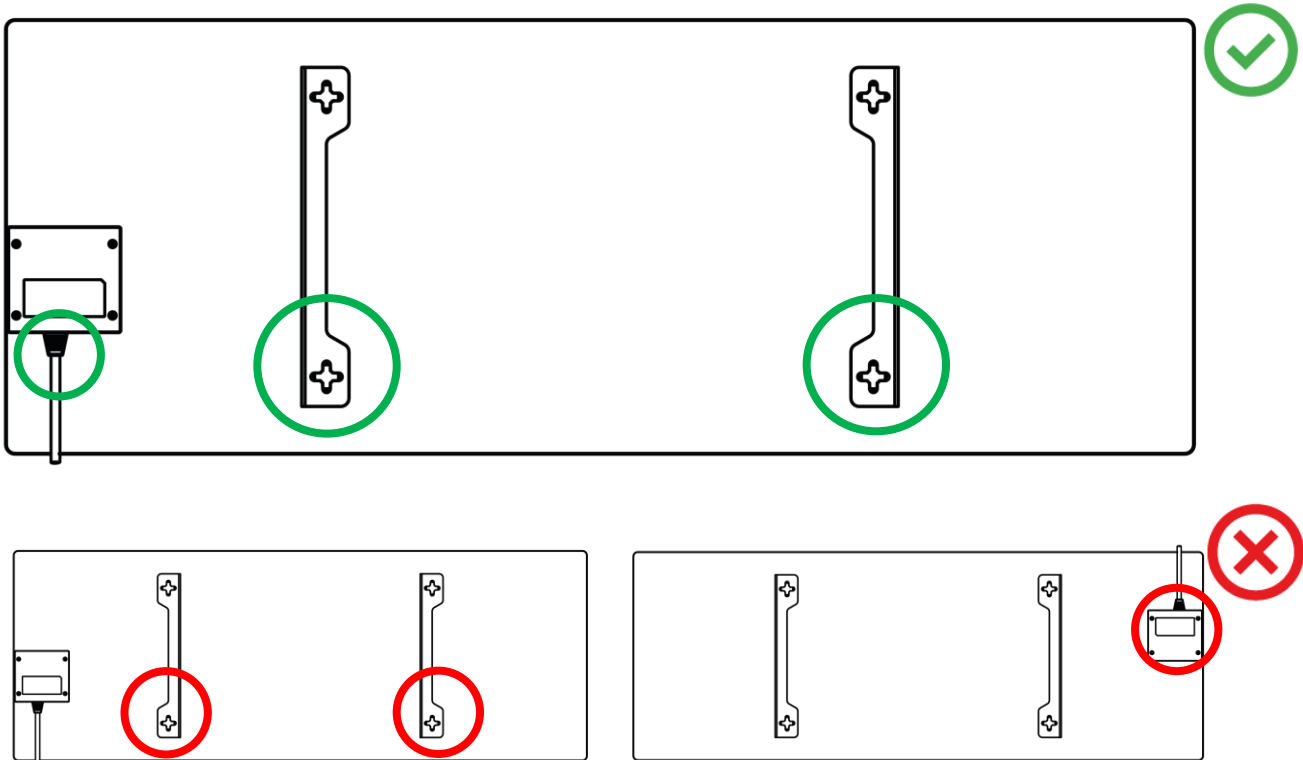

Rysunek 7 – Montaż wsporników

3. Wywierć 2 otwory w ścianie za pomocą specjalnego szablonu papierowego dołączonego do zestawu i przykręć haki.

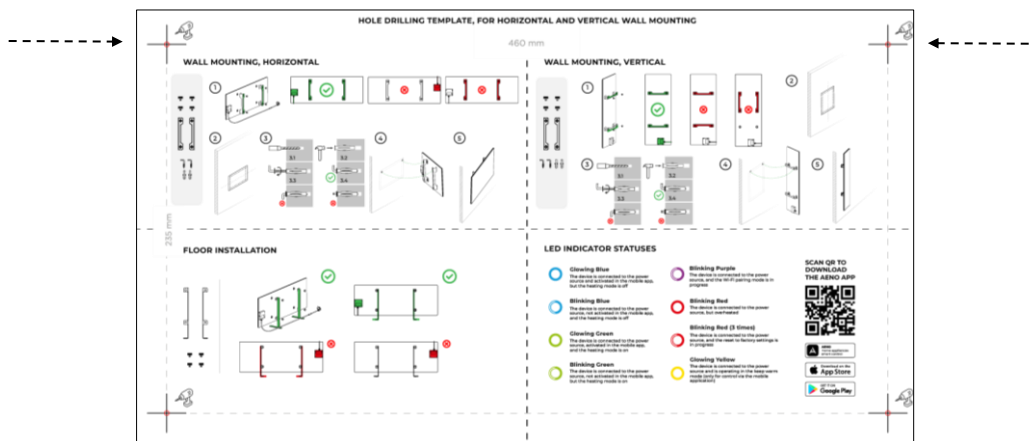

Orientacja pozioma szablonu

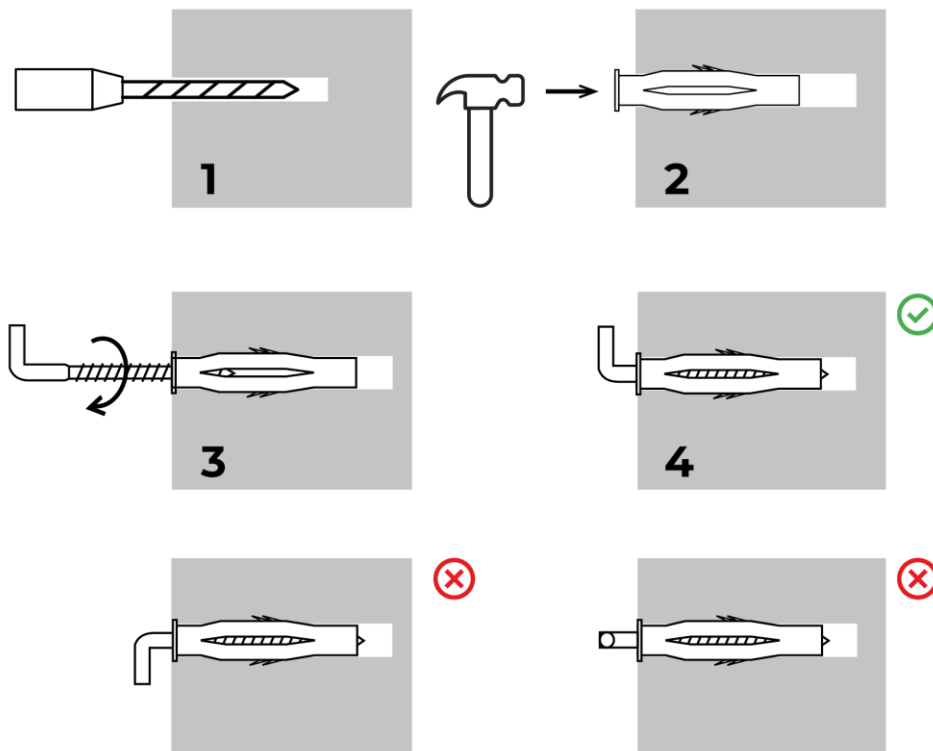

Proces przykręcania haków

Rysunek 8 – Przygotowanie ściany (montaż poziomy)

4. Ostrożnie przymocować grzejnik do obu haków jednocześnie.

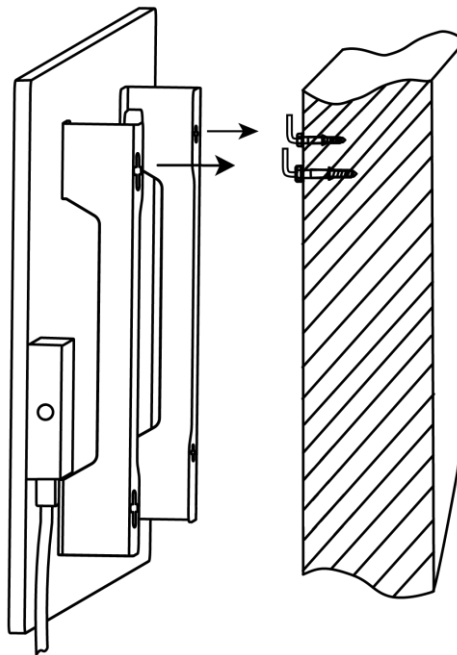

5. Sprawdź, czy wszystkie punkty mocowania są zaangażowane i czy urządzenie jest mocno zamocowane.

UWAGA

Podczas montażu należy upewnić się, że haki są pewnie dokręcone i zorientowane ściśle pionowo.

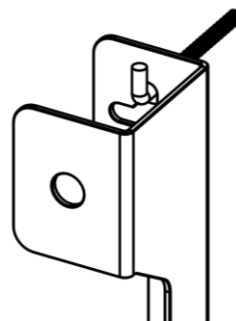
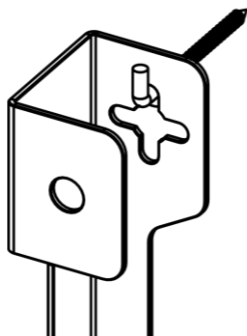

OSTRZEŻENIE!

W przypadku montażu na ścianie wysokość instalacji nie może przekraczać jednego (1) metra.

2.1.5 Pionowy montaż na ścianie (opcja 3)

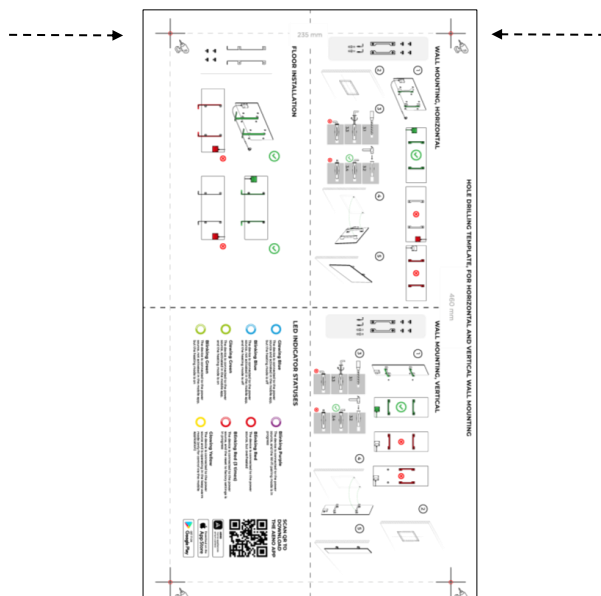

Orientacja pionowa szablonu

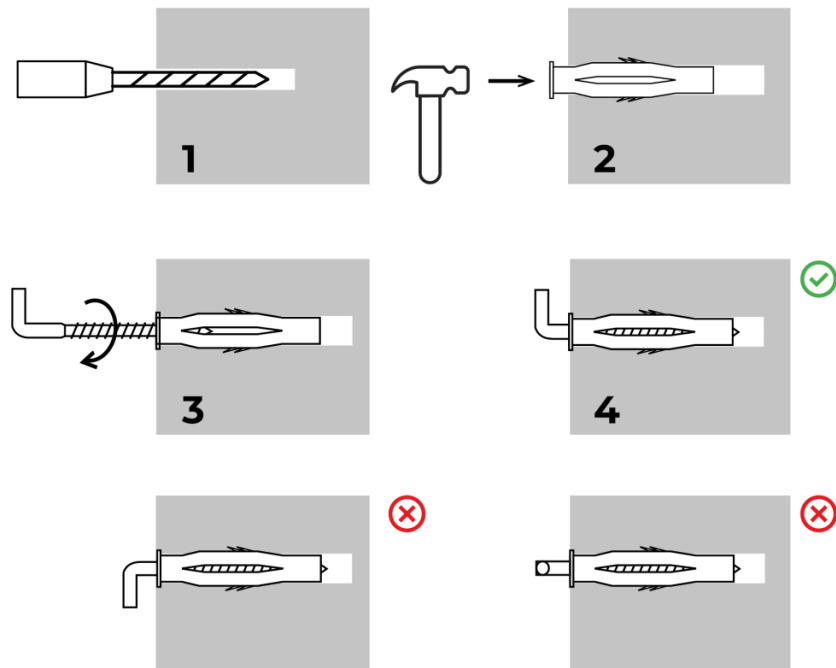

Proces przykręcania haków

Rysunek 9 – Przygotowanie ściany (montaż pionowy)

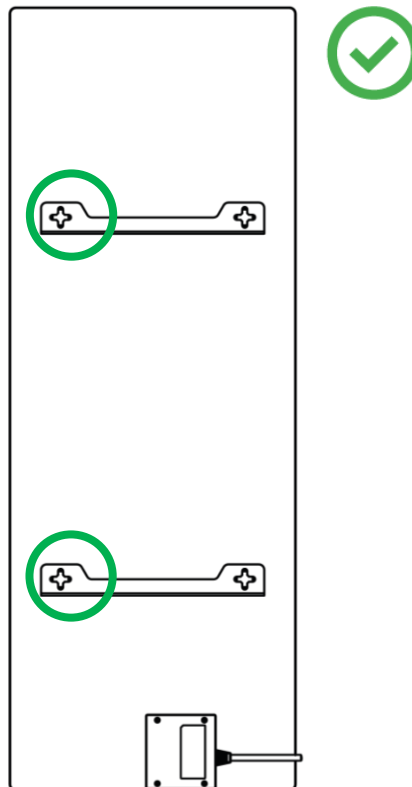

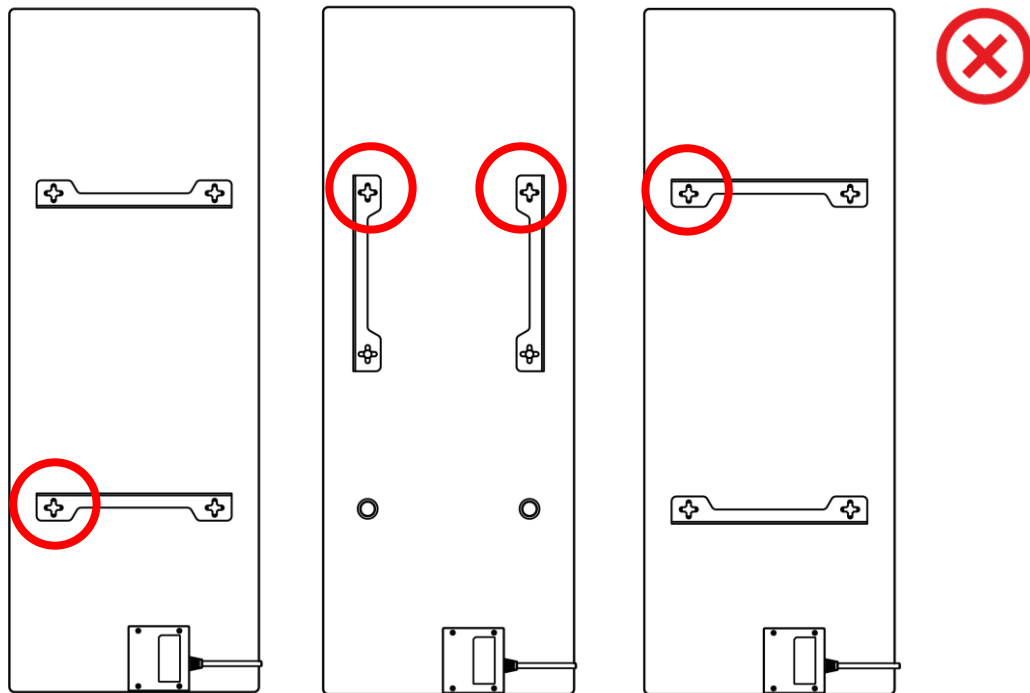

Rysunek 10 – Instalacja pionowa (montaż na ścianie)

UWAGA

Opcja montażu grzejnika ze skrzynką sterującą u góry jest dopuszczalna, jeśli urządzenie jest montowane na niewielkiej wysokości, a umiejscowienie gniazdka elektrycznego nie będzie uniemożliwiało szybkiego wyłączenia grzejnika i/lub pozwalało na oparcie kabla zasilającego o panel grzewczy.

UWAGA

Podczas montażu należy upewnić się, że haki są pewnie dokręcone i zorientowane ściśle pionowo.

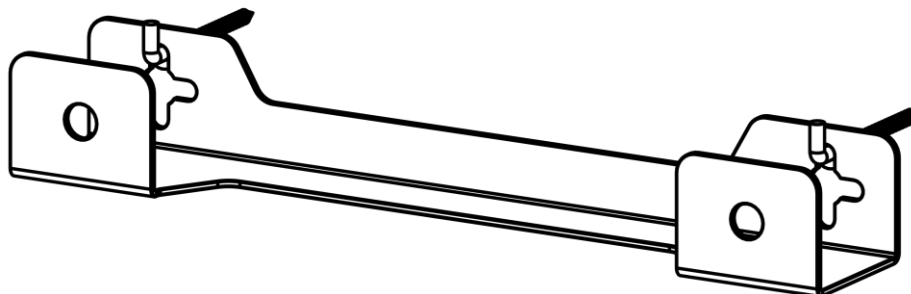

2.1.6 Montaż na ścianie na 4 hakach (dodatkowe mocowanie)

W przypadku montażu na 4 hakach należy wywiercić wszystkie 4 otwory w ścianie używając szablonu.

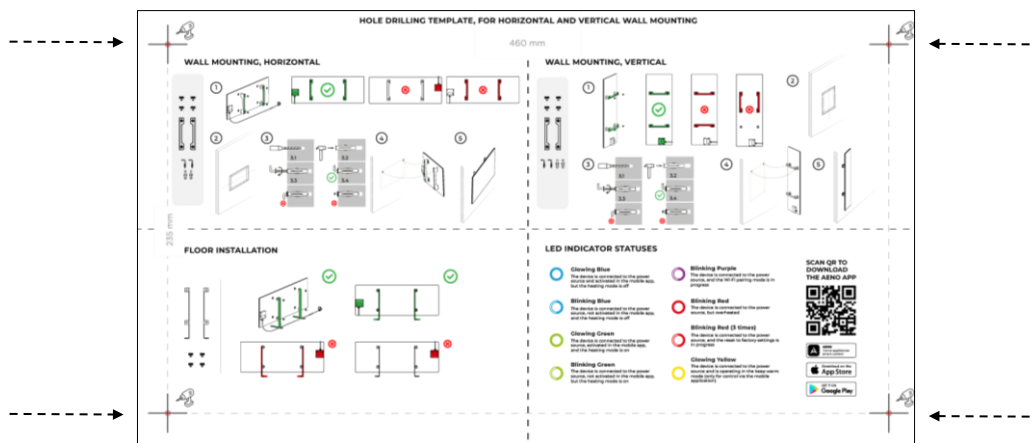

Następnie postępować zgodnie z instrukcją montażu grzejnika opisaną w punkcie 2.1.4 lub 2.1.5 powyżej.

Zawieś urządzenie na 4 hakach jednocześnie.

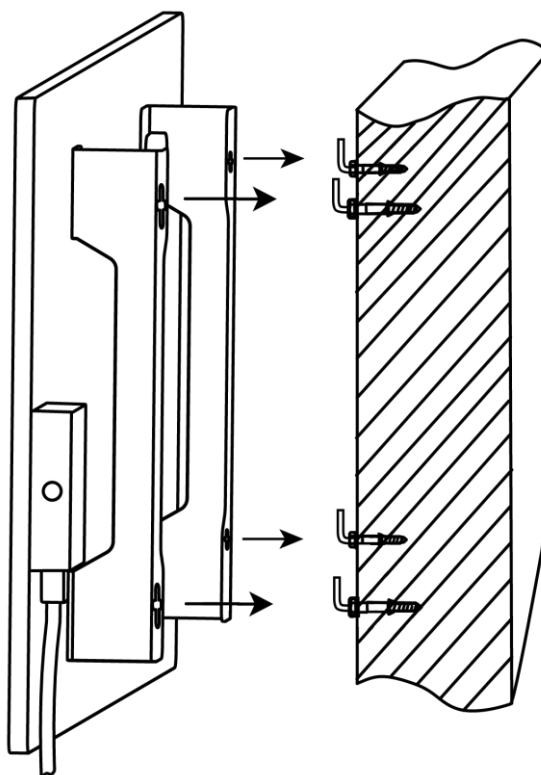

2.1.7 Możliwość montażu podtynkowego

Jeżeli użytkownik zamontuje grzejnik w ścianie w taki sposób, aby ukryć przewód zasilający lub wmurować urządzenie w ścianę, to rozumie i wyraża zgodę na następujące warunki:

- gwarancja producenta na urządzenie jest nieważna;
- producent nie ponosi żadnej odpowiedzialności za ewentualne zmiany lub pogorszenie działania urządzenia;
- montaż musi być wykonywany wyłącznie przez wykwalifikowanych instalatorów posiadających odpowiednią wiedzę i umiejętności, aby przeprowadzić prawidłową i bezpieczną instalację podtynkową nagrzewnicy;
- podczas przecinania przewodu zasilającego nie należy odcinać czujnika temperatury;



- urządzenie należy zainstalować w sposób zapewniający odpowiednią wentylację oraz aby czujnik temperatury na przewodzie zasilającym znajdował się w pomieszczeniu, a nie na ścianie.

2.1.8 Montaż sufitowy

Jeśli użytkownik musi zamontować grzejnik na suficie, rozumie i zgadza się na następujące warunki:

- instalacja musi być przeprowadzona wyłącznie przez wykwalifikowanych instalatorów posiadających odpowiednią wiedzę i umiejętności, aby prawidłowo i bezpiecznie zamontować nagrzewnicę na suficie;
- producent nie ponosi żadnej odpowiedzialności za ewentualne błędy montażowe, w tym m.in. zastosowanie nieodpowiednich elementów złącznych, a także za jakiegokolwiek straty lub uszkodzenia wynikające z nieprawidłowych prac montażowych;
- kabel zasilający nie może stykać się z powierzchnią grzejną;
- urządzenie należy zamontować w taki sposób, aby zapewniona była wystarczająca wentylacja, a czujnik temperatury na przewodzie zasilającym znajdował się w pomieszczeniu, a nie pod sufitem.

2.2 Pierwsza aktywacja

Aby włączyć grzejnik, należy podłączyć go do gniazdka elektrycznego za pomocą przewodu zasilającego i nacisnąć przycisk zasilania (patrz tabela 1).

UWAGA

Domyślnie grzejnik będzie w trybie aktywacji w aplikacji mobilnej przez 3 minuty po pierwszym włączeniu. Po upływie określonego czasu urządzenie przechodzi w tryb czuwania (ogrzewanie wyłączone).

Kolejnym krokiem jest wybór jednego ze sposobów sterowania urządzeniem:

1. Obsługa ręczna.
2. Zdalne sterowanie za pomocą aplikacji mobilnej.
3. Sterowanie za pomocą asystentów głosowych.

2.3 Obsługa ręczna

Sterowanie grzejnikiem odbywa się ręcznie za pomocą przycisku zasilania znajdującego się na skrzynce sterującej urządzeniem.

1. Aby włączyć urządzenie do ogrzewania, należy nacisnąć i przytrzymać przycisk zasilania przez nie więcej niż 3 sekundy.
2. Aby zatrzymać tryb grzania, należy ponownie nacisnąć i przytrzymać przycisk zasilania przez nie więcej niż 3 sekundy - urządzenie przechodzi w tryb czuwania.

UWAGA

Więcej informacji na temat funkcji przycisku zasilania znajduje się w tabeli 1 powyżej.

Odłączyć kabel zasilający od gniazdka, aby całkowicie wyłączyć grzejnik.

2.4 Zdalne sterowanie za pomocą aplikacji AENO

2.4.1 Instalacja aplikacji

- Podłącz smartfon do internetu (2,4 GHz) i pobierz bezpłatną aplikację mobilną AENO z Google Play lub App Store.
- Zarejestruj nowe konto lub zaloguj się na istniejące.



2.4.2 Rejestracja nowego konta

- Uruchom aplikację AENO i kliknij na “Sign Up” (Zarejestruj się).
- Zaakceptuj warunki umowy użytkownika i polityki prywatności.
- Wypełnij swoje dane autoryzacyjne:
 - wybierz swój kraj zamieszkania;
 - wprowadź swój adres e-mail.
- Naciśnij “Get verification code” (Uzyskaj kod weryfikacyjny).
- Na wskazany adres e-mail zostanie wysłana wiadomość z kodem potwierdzającym rejestrację. Wpisz ten kod w oknie rejestracji w aplikacji mobilnej.

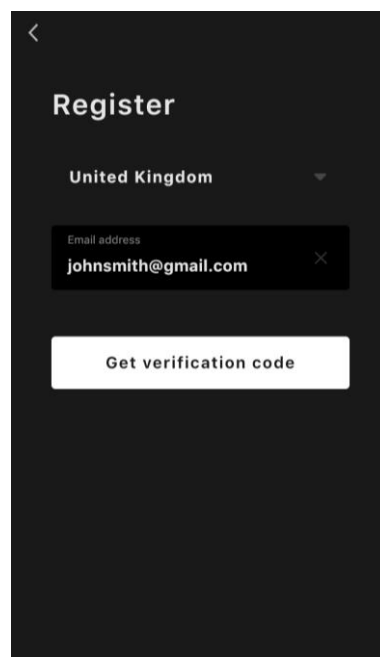
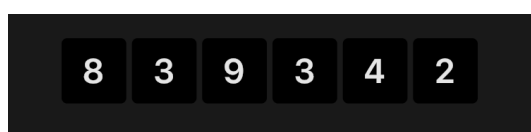

Jeśli nie otrzymasz kodu potwierdzającego na e-mail, zaleca się wykonanie następujących czynności

- Upewnij się, że adres e-mail jest prawidłowy.
- Sprawdź folder spamu, jeśli e-mail nie znajduje się w skrzynce «Odbiorczej».
- Spróbuj zarejestrować konto za pomocą innego adresu e-mail, jeśli zapora sieciowa zablokowała tę wiadomość.

Jeśli żaden z powyższych sposobów nie pomógł, prosimy o kontakt z naszym zespołem wsparcia za pośrednictwem formularza kontaktowego na stronie **aeno.com**. Dołącz swój adres e-mail i dokładny czas próby rejestracji.

- Po pomyślnym wprowadzeniu kodu potwierdzającego należy ustawić hasło (od 6 do 20 znaków, w tym co najmniej jedna litera i jedna cyfra) i nacisnąć "Done" (Gotowe).
Potwierdzić zgodę na dostęp do danych. Jeśli tego nie zrobisz, niektóre dane związane z użytkowaniem produktu nie będą dostępne.
- Potwierdzić zgodę na otrzymywanie powiadomień i reklam.
W przypadku rezygnacji nie będziesz otrzymywać powiadomień z aplikacji.
- Naciśnij przycisk "Przejdź do aplikacji".

2.4.3 Logowanie do istniejącego konta

- Wybierz swój kraj zamieszkania.
- Wprowadź swój adres e-mail.
- Wpisz swoje hasło i naciśnij przycisk "Log in" (Zaloguj się).

W razie potrzeby możesz zresetować swoje hasło, klikając na "Forgot your password?" (Nie pamiętasz hasła?) Wiadomość zostanie wysłana na adres e-mail powiązany z kontem z instrukcją, jak zmienić hasło.

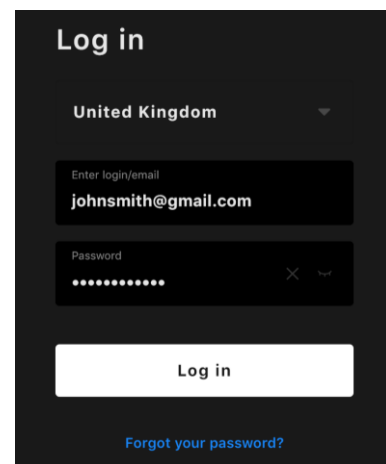

2.4.4 Proces podłączania inteligentnego grzejnika ekologicznego

W aplikacji mobilnej AENO istnieje kilka opcji aktywacji grzejnika:

- pierwsze połączenie z automatycznym wykrywaniem;
- kolejne połączenie w trybie autodetekcji;

- kolejne połączenie w trybie ręcznym.

Pierwsze połączenie z automatycznym wykrywaniem

UWAGA

Tą metodą można aktywować w aplikacji po pierwszym podłączeniu grzejnika do sieci.

1. Po zalogowaniu się na swoje konto, kliknij ikonę "+" w zakładce „Home” (Dom).



2. Poczekaj, aż pojawi się ikona grzejnika i kliknij przycisk “Add” (Dodaj).

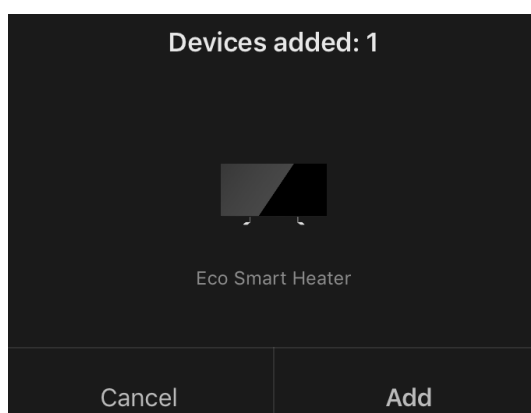

3. Wprowadź hasło sieci Wi-Fi, z którą urządzenie będzie połączone (możesz wybrać inną sieć, jeśli jest to sieć 2,4 GHz).

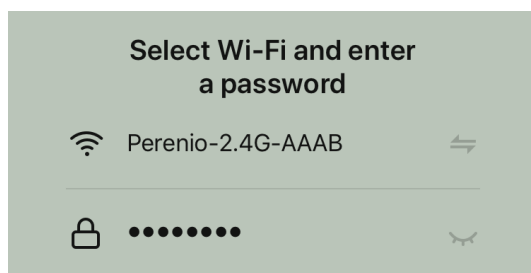

4. Poczekaj, aż urządzenie zostanie dodane do aplikacji i naciśnij “Next” (Dalej).

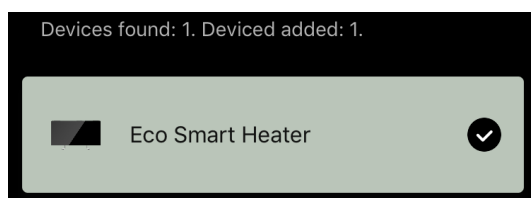

5. Wprowadź żadaną nazwę dla grzejnika i wybierz z listy miejsce instalacji. Następnie naciśnij „Done” (Gotowe).

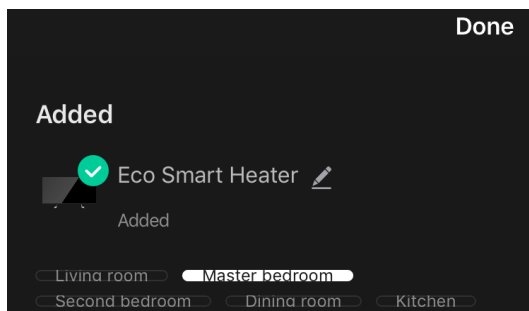

Kolejne połączenie w trybie autodetekcji

UWAGA

Metoda ta może być stosowana we wszystkich przypadkach, gdy grzejnik jest w trybie parowania.

1. Po zalogowaniu się na swoje konto, kliknij ikonę "+" w zakładce „Home” (Dom).



2. Wybierz zakładkę Auto Search (Automatyczne wyszukiwanie) w górnej części ekranu.



3. Przekazać aplikacji AENO wszystkie żądane dostępy.
4. Poczekać na wykrycie grzejnika, a następnie naciśnij przycisk “Next” (Dalej).

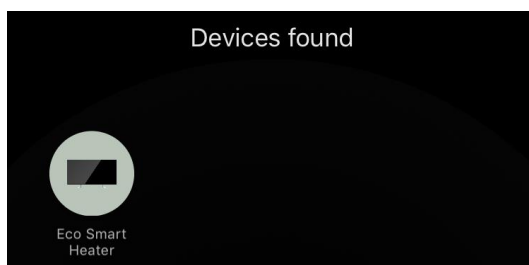

5. Wprowadź hasło sieci Wi-Fi, z którą urządzenie będzie połączone (możesz wybrać inną sieć, jeśli jest to sieć 2,4 GHz).

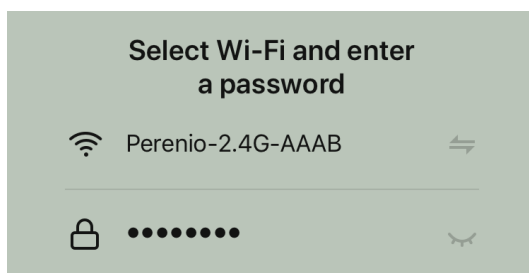

6. Poczekaj, aż urządzenie zostanie dodane do aplikacji i naciśnij „Next” (Dalej).

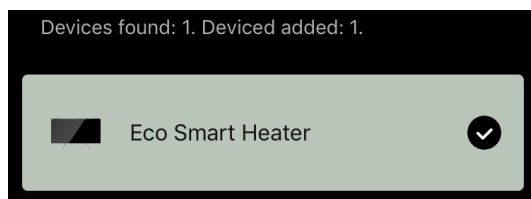

7. Wprowadź żadaną nazwę dla grzejnika i wybierz z listy miejsce instalacji. Następnie naciśnij „Done” (Gotowe).

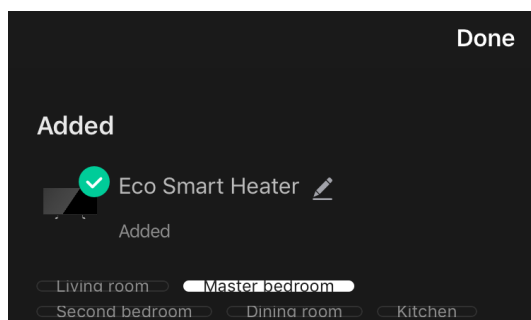

Kolejne połączenie w trybie ręcznym

UWAGA

Tej metody można użyć we wszystkich przypadkach, gdy grzejnik jest w trybie parowania i gdy urządzenie nie zostało automatycznie wykryte za pomocą innych metod połączenia.

1. Po zalogowaniu się na swoje konto, kliknij ikonę "+" w zakładce „Home” (Dom).



2. W górnej części ekranu wybrać zakładkę „Manually” (Ręcznie), a następnie kategorię „Heater” (Grzejnik).

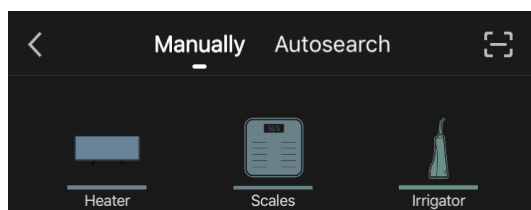

3. Włącz grzejnik, naciskając raz jego przycisk zasilania. Dioda LED świeci się na zielono.
4. Następnie naciśnij i przytrzymaj przycisk zasilania, aż dioda LED zacznie migać na fioletowo.

5. Na ekranie instrukcji połączenia potwierdź, że wskaźnik miga na fioletowo i naciśnij przycisk „Next” (Dalej).

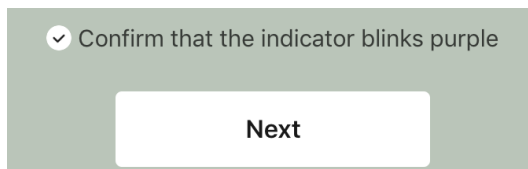

6. Poczekaj, aż grzejnik zostanie wykryty i naciśnij ikonę "+" obok jego nazwy.

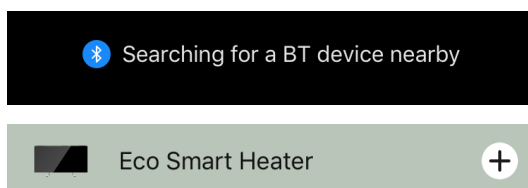

7. Wprowadź hasło sieci Wi-Fi, z którą urządzenie będzie połączone (możesz wybrać inną sieć, jeśli jest to sieć 2,4 GHz).

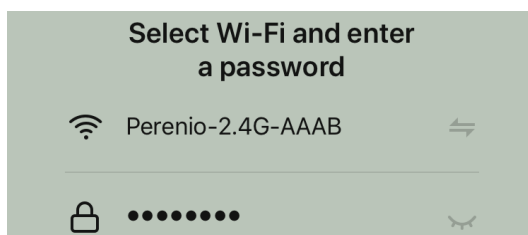

8. Poczekaj, aż urządzenie zostanie dodane do aplikacji i naciśnij „Next” (Dalej).

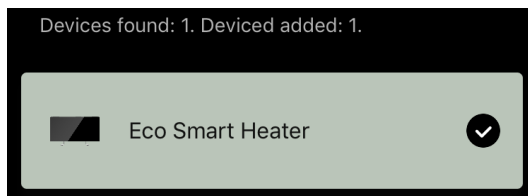

9. Wprowadź żądaną nazwę dla grzejnika i wybierz z listy miejsce instalacji. Następnie naciśnij „Done” (Gotowe).

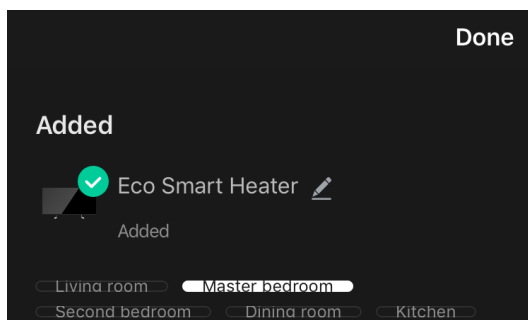

2.4.5 Panel sterowania grzejnika ekologicznego

Panel sterowania jest wyświetlana po kliknięciu na jej obrazek na liście podłączonych urządzeń w zakładce „Home” (Dom).

W panelu sterowania użytkownik może

- wyświetlanie aktualnej temperatury w pomieszczeniu;
- ustawić żądaną temperaturę pomieszczenia;
- włączać i wyłączać urządzenie oraz wybierać jego tryb pracy;
- ustawiać timery i przeglądać statystyki zużycia energii;
- zmienić ustawienia.

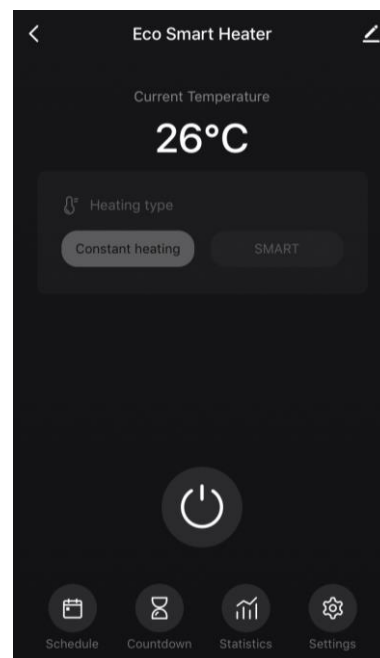

2.4.6 Wybór trybu sterowania

W panelu sterowania grzejnika dostępne są dwa tryby pracy:

- ogrzewanie stałe – grzejnik jest włączany i wyłączany niezależnie przez użytkownika, temperatura ogrzewania pomieszczenia nie jest kontrolowana;
- SMART – temperatura w pomieszczeniu jest kontrolowana przez wbudowany czujnik. Ustawiona przez użytkownika wartość jest utrzymywana automatycznie; element grzewczy jest włączany lub wyłączany w zależności od potrzeb.

UWAGA

Ustawieniem domyślnym po pierwszym podłączeniu grzejnika jest praca ręczna. Tryb pracy można wybrać po włączeniu ogrzewania. Można go włączyć ręcznie lub z panelu sterowania poprzez naciśnięcie przycisku zasilania .

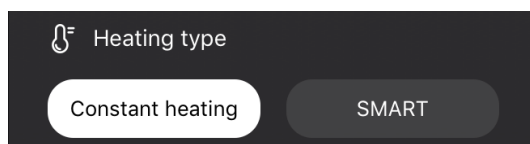

Ustawienie trybu SMART

Tryb SMART umożliwia ustawienie żądanej temperatury ogrzewania pomieszczenia w zakresie od 0 do 40 °C.



UWAGA

Jeśli ustawiona temperatura jest niższa niż aktualna temperatura w pomieszczeniu, urządzenie przechodzi w tryb czuwania – ogrzewanie jest wyłączone.

Krok zmiany wartości temperatury zadanej wynosi 1 °C.

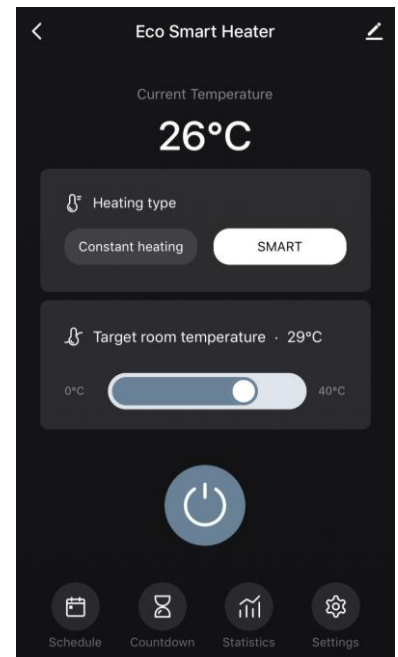

2.4.7 Tworzenie harmonogramu pracy grzejnika

Aby uruchomić grzejnik według harmonogramu, należy przejść do zakładki "Schedule" (Rozkład) z panelu sterowania urządzenia.

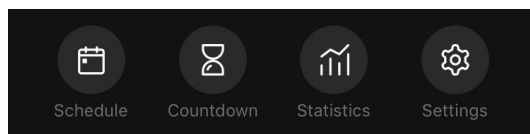

Następnie należy kliknąć na przycisk „Add” (Dodaj).

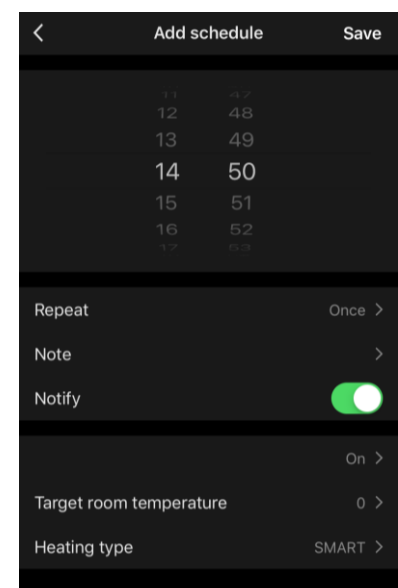
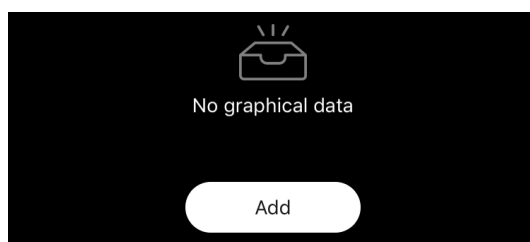

Dostępne są następujące ustawienia wykresu:

- czas rozruchu,

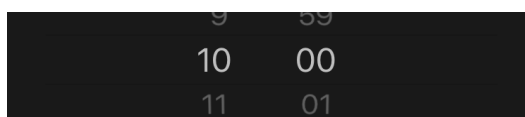

- powtórzenie w dniach tygodnia,

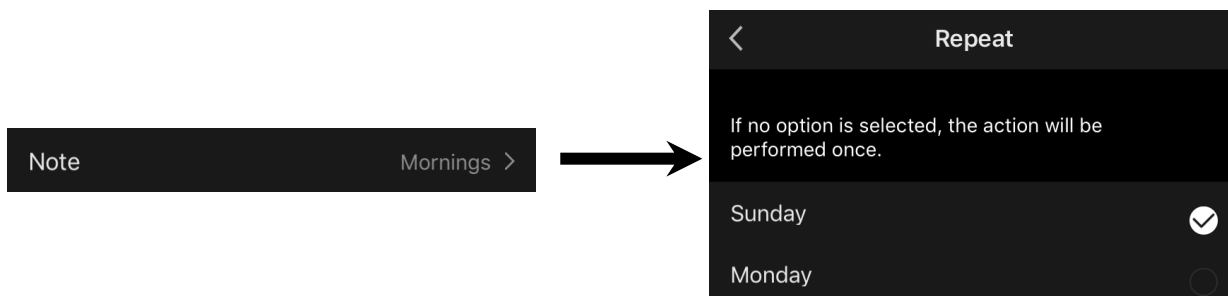

- wprowadzić notatkę użytkownika, która ma być wyświetlana na liście harmonogramów i powiadomień push,

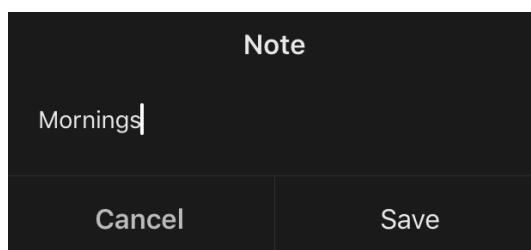

- potrzeba otrzymywania powiadomień push, gdy to zdarzenie zostanie wywołane,



- akcja, która ma być wywołana na czas (włączenie lub wyłączenie grzejnika),



- żądana temperatura pomieszczenia dla harmonogramu przy włączonym grzejniku,

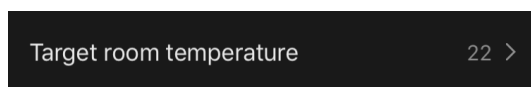

- rodzaj ogrzewania dla harmonogramu z włączonym grzejnikiem,

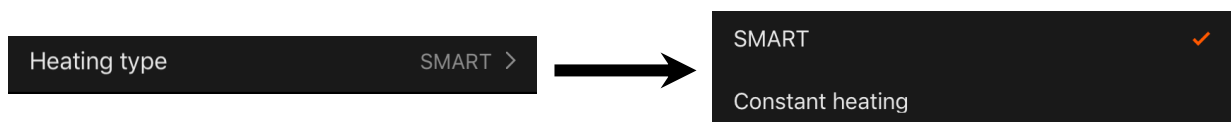

2.4.8 Ustawianie timera odliczającego

Timer odliczający pozwala na automatyczne wyłączenie urządzenia po określonym odstępie czasu wynoszącym dwadzieścia cztery (24) godziny.

Krok czasowy wynosi 1 godzinę.

Aby ustawić timer odliczający czas, przejdź do zakładki "Timer" (Regulator czasowy) w panelu sterowania grzejnika.

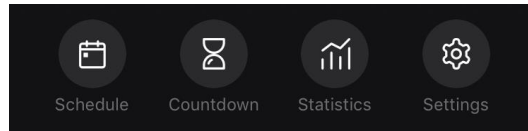

Timer uważa się za aktywny, gdy zaznaczony jest przedział czasowy, po którym grzejnik wyłączy się. Aby zapisać ustawienia timera, naciśnij przycisk "Done" (Gotowe).

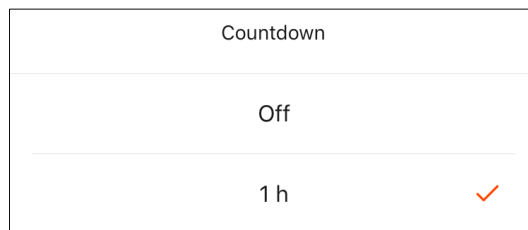

Czas wyłączenia urządzenia zostanie wyświetlony na panelu sterowania.



2.4.9 Statystyka energii i mocy

W sekcji statystyki można wyświetlić następujące informacje:

- aktualne zużycie energii elektrycznej i moc grzejnika;

Consumed Energy	Power
0 W·h	768 W

- wykres statystyk energii i mocy dla danego dnia lub miesiąca;

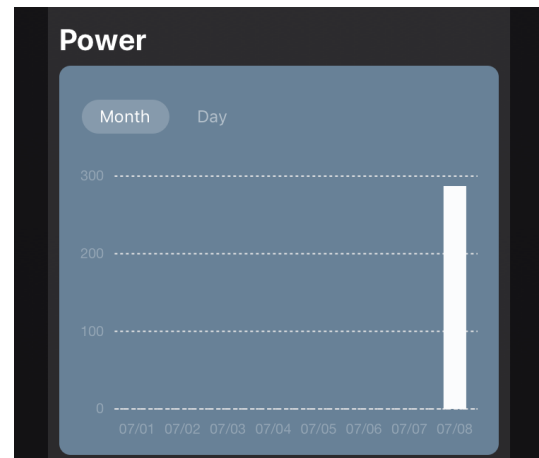
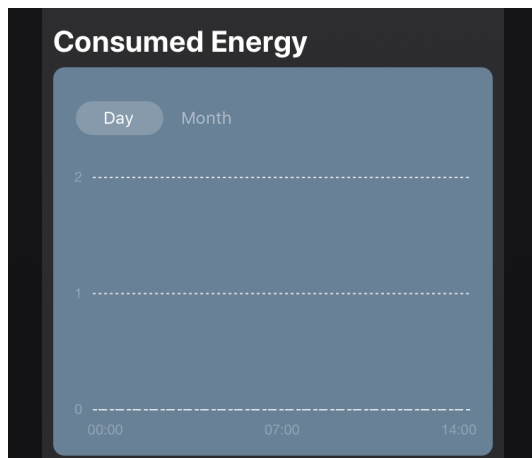

- lista stanów grzejników w poszczególnych dniach tygodnia ze wskazaniem dokładnej godziny.



2.4.10 Zmiana ustawień

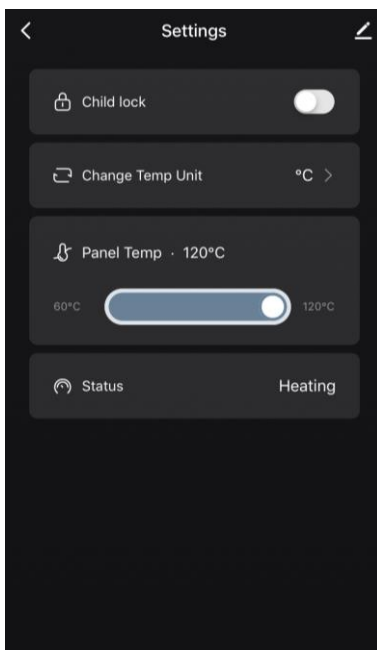

W zakładce Ustawienia w panelu sterowania grzejnika użytkownik może wykonać następujące czynności:

- aktywować blokadę dziecięcą. Przy włączonej blokadzie grzejnik nie będzie reagował na naciśnięcie fizycznego przycisku, całe sterowanie będzie odbywało się wyłącznie za pośrednictwem aplikacji;
- wybrać skalę temperatury (°C lub °F);
- ustawić żądaną temperaturę ogrzewania panelu;
- wyświetlenie aktualnego stanu grzejnika.

2.4.11 Dodatkowe ustawienia urządzenia

Aby otworzyć okno ustawień zaawansowanych, kliknij ikonę  w prawym górnym rogu panelu sterowania urządzenia.



W panelu ustawień zaawansowanych można wykonać następujące czynności:

- zmienić wygaszacz ekranu, nazwę i miejsce instalacji urządzenia (za pomocą ikony  w linii nazwy grzejnika);
- "About the device" (Informacje o urządzeniu): wyświetlanie podstawowych informacji o działaniu urządzenia;
- "Scenarios and automations" (Skrypty i automatyzacja): przeglądaj skrypty, w których jednostka jest używana;
- "Third-party services" (Usługi stron trzecich): integracja konta z usługami Alexa i Google Assistant do sterowania głosowymi urządzeniami;
- "Notify when the device goes offline" (Powiadom poza siecią): włącz lub wyłącz wysyłanie powiadomień push;
- "Shared access" (Udostępnij): zorganizowanie dostępu do sterowania urządzeniem za pośrednictwem innego konta, np. dla członków rodziny (patrz poniżej);
- "Create group" (Utwórz grupę): połącz urządzenia, aby zarządzać nimi jako jedną grupę;
- "Help & Support" (Pomoc i wsparcie): uzyskaj informacje na temat najczęstszych problemów i sposobów ich rozwiązywania;
- "Add to home screen" (Dodaj do ekranu głównego): dodaj skrót do urządzenia do ekranu głównego smartfona, aby uzyskać szybki dostęp do panelu sterowania urządzenia;
- "Checking the network" (Sprawdź sieć): uruchom sprawdzenie działania sieci Wi-Fi, siły sygnału i stanu połączenia sieciowego.

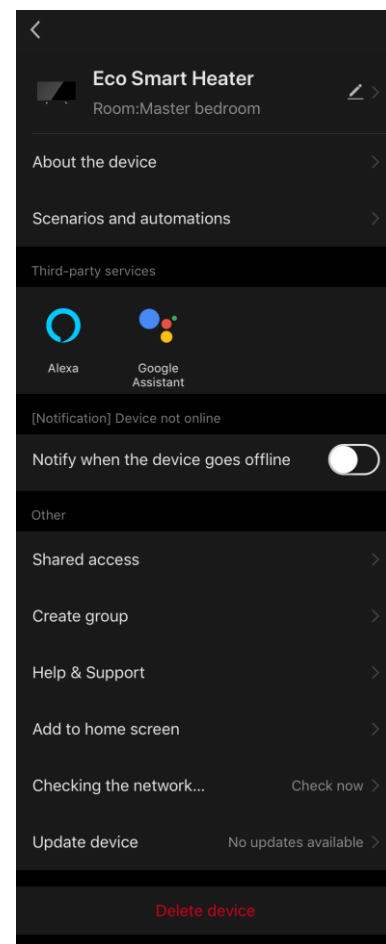

- “Update device” (Aktualizacja urządzenia): sprawdź i zainstaluj najnowsze aktualizacje dla urządzenia lub włącz automatyczną aktualizację;
- “Delete device” (Usuń urządzenie): usuń urządzenie z aplikacji mobilnej.

Dostęp ogólny

W aplikacji mobilnej AENO urządzenie może być podłączone tylko do jednego konta. Użytkownik może jednak udostępnić to urządzenie innym użytkownikom.

Dzięki udostępnianiu inni użytkownicy mogą sterować urządzeniem, zmieniać tryby i ustawienia pracy, ale nie mogą instalować ani modyfikować danych urządzenia, tworzyć skryptów ani usuwać urządzeń z aplikacji.

Aby udostępnić swoje urządzenie, przejdź do menu Zaawansowane ustawienia urządzenia i wybierz opcję “Shared access” (Udostępnij).

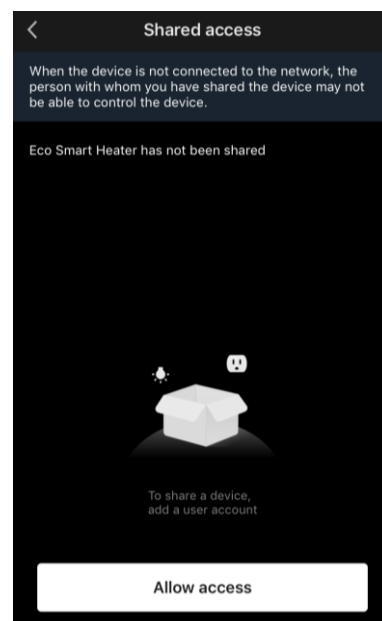

Kliknij “Allow Access” (Przyznaj dostęp) i przejdź do “Share with the account AENO” (Udostępnij konto).

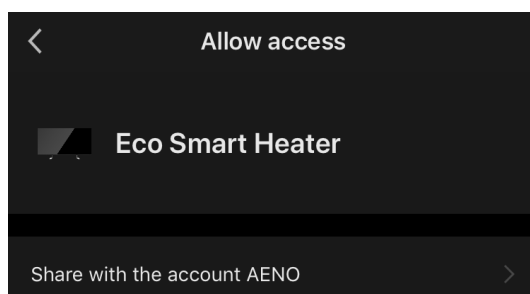

Wybierz kraj zamieszkania i adres e-mail użytkownika, który ma być udostępniony. Naciśnij „Done” (Gotowe).

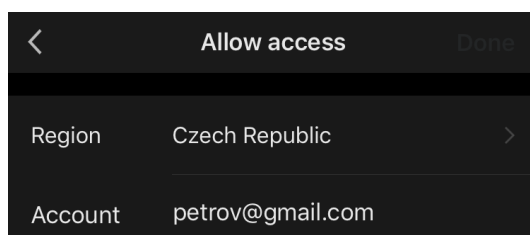

Następnie w zakładce "Shared access" (Udostępnij) kliknij ponownie na przycisk „Allow Access” (Przyznaj dostęp), a następnie na ikonę dodanego użytkownika. Pojawi się odpowiednie powiadomienie informujące o pomyślnym przyznaniu dostępu.

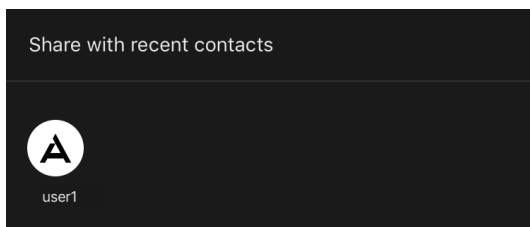

Informacje o użytkowniku zostaną wyświetlone w sekcji „Shared access” (Udostępnij).

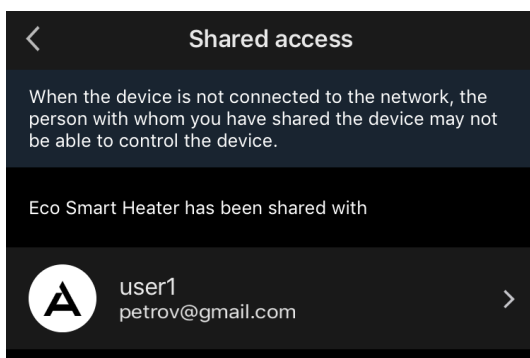

Kliknij linię z dodanym kontem w tej sekcji, aby ustawić datę wygaśnięcia dostępu lub całkowicie anulować dostęp współdzielony.

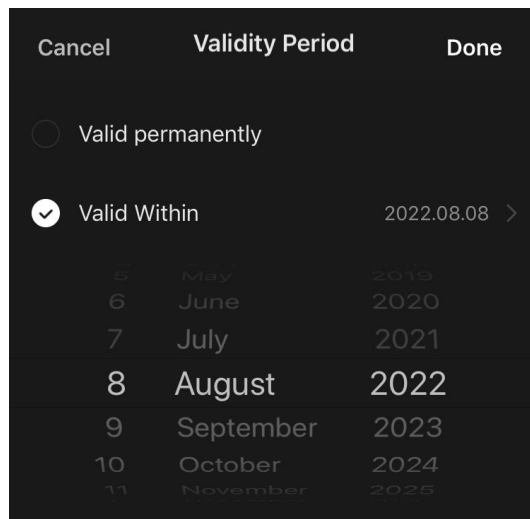
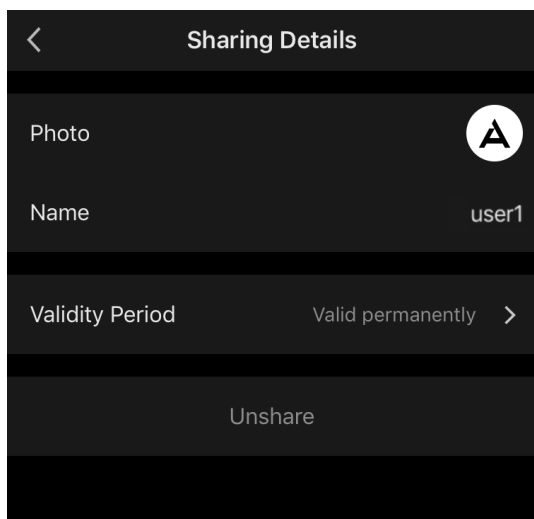

Na udostępnionym koncie urządzenie to pojawi się w zakładce "Home" (Dom) w sekcji "Udzielony dostęp".

Tworzenie grup

Z poziomu aplikacji AENO można zarządzać zarówno pojedynczymi urządzeniami, jak i grupami urządzeń.

Aby połączyć urządzenia w grupę, przejdź do “Create group” (Utwórz grupę) i wybierz wymagane grzejniki z listy grzejników dostępnych do dodania. Następnie naciśnij “Save” (Zapisywać).

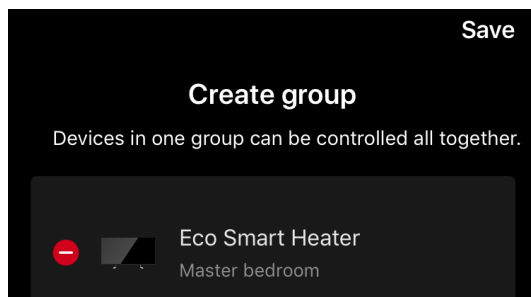

UWAGA

Tylko urządzenia tego samego typu mogą być grupowane razem.

Ustaw żadaną nazwę dla grupy i naciśnij „Save” (Zapisywać).

Nowo utworzona grupa jest wyświetlana w zakładce „Home” (Dom).

UWAGA

Więcej informacji na temat funkcji aplikacji AENO można znaleźć w odpowiedniej pełnej instrukcji obsługi, dostępnej do pobrania na stronie aeno.com.

2.4.12 Skrypty i automatyzacja

W zakładce “Scenarios” (Scenariusze) użytkownik może wybrać warunki do automatyzacji i/lub stworzyć i ręcznie uruchomić skrypty.

Automatyzacja to zdarzenie, które uruchamia się automatycznie i jest wyzwalane za każdym razem, gdy spełnione są określone w nim warunki.

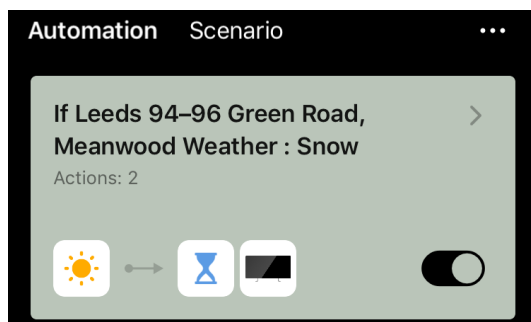

UWAGA

Innymi słowy, jest to skrypt automatyczny.

Skrypt to zdarzenie, które jest uruchamiane ręcznie na żądanie użytkownika i jest wykonywane jednorazowo, jeśli spełnione są określone w nim warunki.

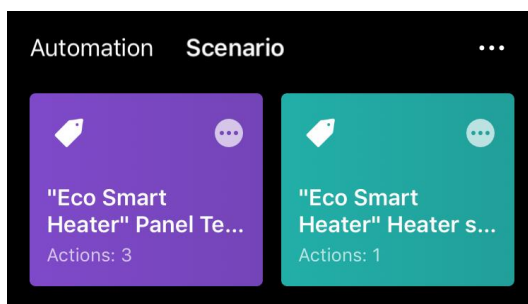
**UWAGA**

Innymi słowy, jest to skrypt ręczny.

Automatyzacja (tworzenie automatycznego skryptu)

- Przejdź do zakładki „Scenarios” (Scenariusze) i naciśnij "+”.
- Wybierz jeden z warunków uruchomienia automatycznego skryptu.

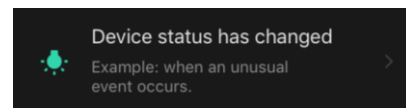
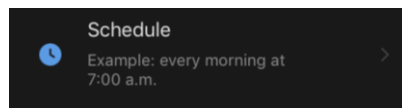
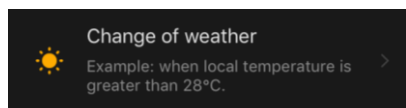

Change of weather (Warunki pogodowe): skrypt zostanie uruchomiony, gdy warunki pogodowe będą zgodne z parametrem wybranym przez użytkownika. Na przykład, gdy na zewnątrz robi się mokro.

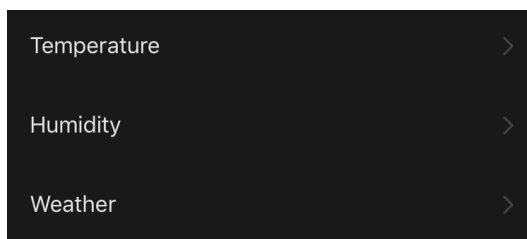
**UWAGA**

Do prawidłowego uruchomienia automatyki niezbędne jest podanie dokładnego adresu miejsca, z którego mają być odczytywane dane pogodowe.

Schedule (Rozkład): skrypt zostanie uruchomiony w określonym czasie. Tutaj możesz również ustawić dni tygodnia, w których ma być powtarzany skrypt.

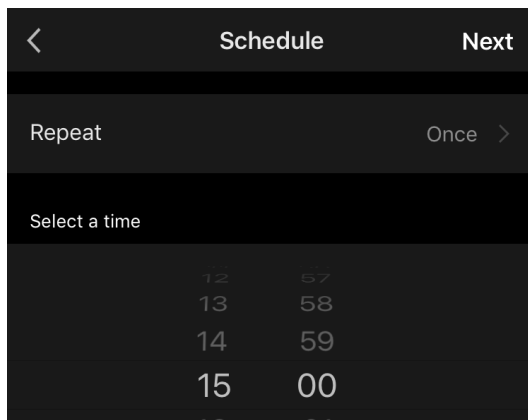

Device status (Stan urządzenia): skrypt zostanie uruchomiony w momencie wystąpienia wybranego zdarzenia. Na przykład, gdy temperatura w pomieszczeniu spadnie do 19 °C lub gdy grzejnik przekroczy ustawiony przez użytkownika limit zużycia energii.

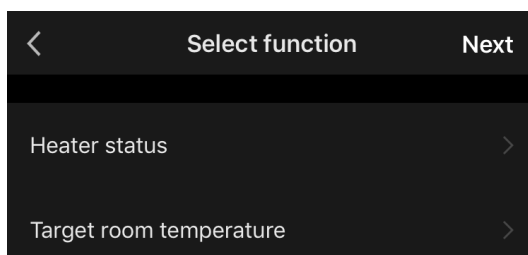

- Naciśnij "Next" (Dalej) w górnej części ekranu.

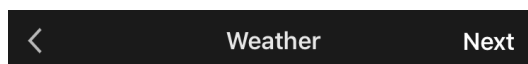

- Wybierz jedną z akcji, która nastąpi po pojawieniu się wybranego powyżej warunku:

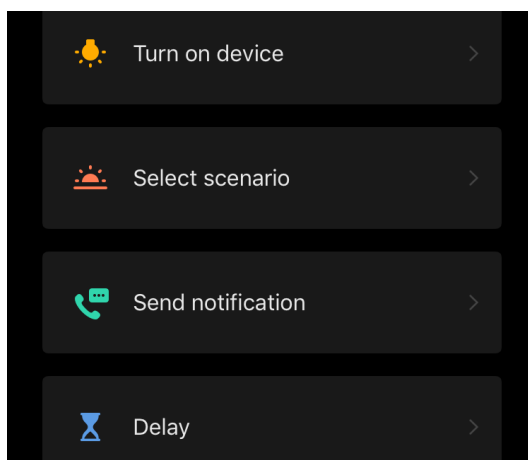

Device status (Stan urządzenia): nastąpi wybrane zdarzenie. Na przykład zmieni się typ ogrzewania lub temperatura grzania panelu wzrośnie do 100 °C.

Select scenario (Wybierz skrypt): zostanie uruchomiony wcześniej utworzony skrypt lub automatyzacja.

Send notification (Wyślij powiadomienie): użytkownik otrzyma powiadomienie za pośrednictwem centrum wiadomości.

Delay (Opóźnienie): ustawione zostanie opóźnienie czasowe przed wyzwoleniem kolejnej akcji. W takim przypadku po określonym opóźnieniu należy dodać kolejną akcję.

- Naciśnij "Next" (Dalej) w górnej części ekranu.
- W razie potrzeby dodaj dodatkowy warunek i/lub działanie, naciskając "+" w odpowiednim bloku.

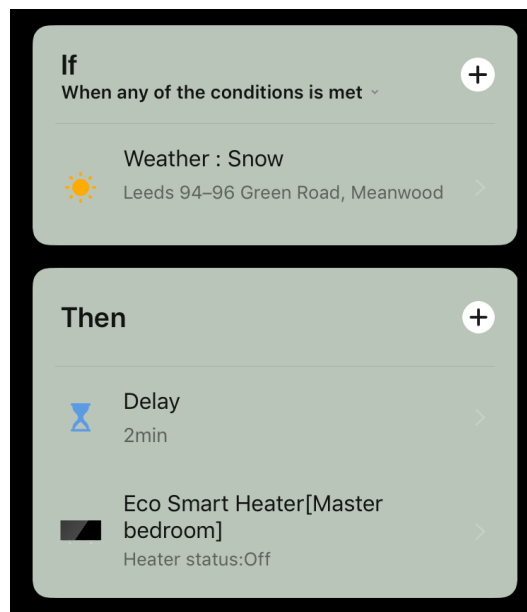

- Naciśnij „Save” (Zapisać).
- W razie potrzeby włącz utworzoną automatyzację.

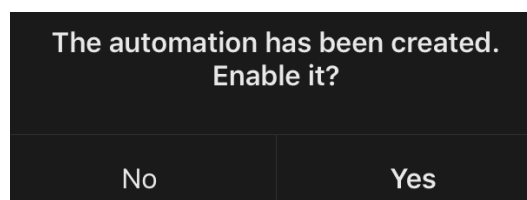

- Można go również aktywować później w "Automation" (Automatyce).

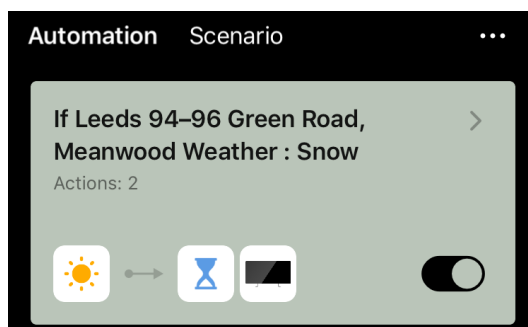

Skrypt (tworzenie skryptu ręcznego)

- Przejdź do zakładki „Scenarios” (Scenariusze) i naciśnij "+".
- Wybierz warunek "Execute scenario" (Wykonaj skrypt).

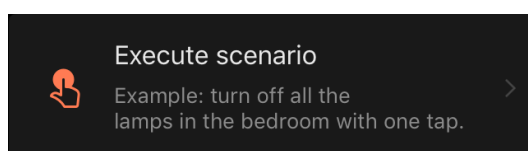

- Wybierz jedną z akcji, które będą miały miejsce po uruchomieniu skryptu:

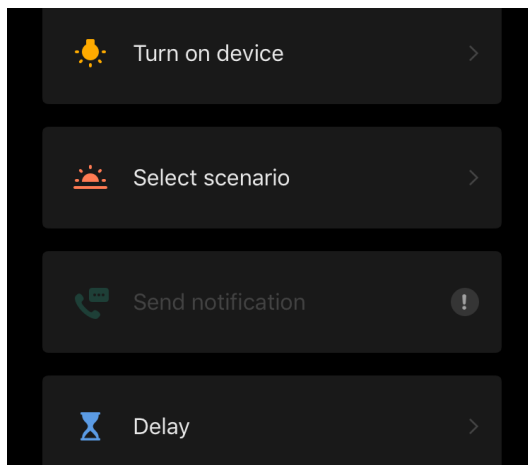

Device status (Stan urządzenia): nastąpi wybrane zdarzenie. Na przykład zmieni się typ ogrzewania lub temperatura grzania panelu wzrośnie do 100 °C.

Select scenario (Wybierz skrypt): zostanie uruchomiony wcześniej utworzony skrypt lub automatyzacja.

Delay (Opóźnienie): ustawione zostanie opóźnienie czasowe przed wyzwoleniem kolejnej akcji. W takim przypadku po określonym opóźnieniu należy dodać kolejną akcję.

- Naciśnij "Next" (Dalej) w górnej części ekranu.
- W razie potrzeby dodaj dodatkową akcję, naciskając "+" w odpowiednim bloku.

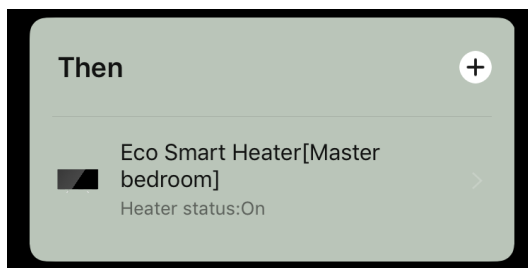

- Naciśnij „Save” (Zapisywać).
- Utworzony skrypt pojawi się w sekcji “Scenario” (Scenariusz).

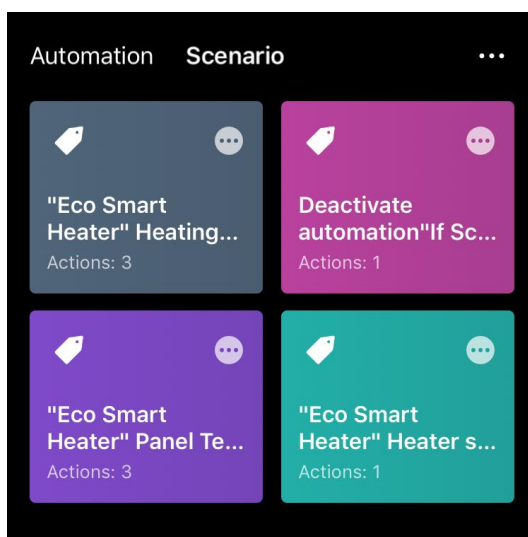

Aby uruchomić skrypt, kliknij jego obraz na liście.

Aby dokonać zmian w utworzonym skrypcie, należy nacisnąć na nim przycisk „...”.

2.5 Tryb blokady dziecięcej

Tryb zabezpieczenia przed dziećmi polega na zablokowaniu przycisku sterującego urządzeniem za pomocą aplikacji mobilnej.

UWAGA

Tryb ten można aktywować zdalnie tylko po połączeniu urządzenia z aplikacją mobilną.

Jeśli tryb jest włączony, grzejnik będzie wydawał sygnał dźwiękowy za każdym razem, gdy zostanie wciśnięty przycisk na jego korpusie. Sam przycisk zostanie zablokowany.

Blokada przed dziećmi może być wyłączona na dwa sposoby:

1. Zdalnie za pomocą aplikacji mobilnej AENO.
2. Ręcznie, naciskając przycisk zasilania 5 razy przez 4 sekundy.

2.6 Zdalne sterowanie za pomocą asystentów głosowych

Aby sterować grzejnikiem poprzez aplikację Google Assistant lub Amazon Alexa, należy go najpierw aktywować w aplikacji AENO.

Szczegółowe instrukcje dotyczące sterowania grzejnikiem za pomocą asystentów głosowych są do pobrania u odpowiednich producentów określonych usług.

3 Konserwacja i naprawa

Grzejnik AENO™ nie wymaga specjalnej konserwacji podczas eksploatacji. Niemniej jednak, w celu utrzymania właściwego stanu i stabilnej pracy urządzenia, zaleca się okresowe wykonywanie następujących czynności:

- przestrzegać zasad bezpiecznego użytkowania urządzenia;
- oczyścić z brudu i kurzu obudowę urządzenia (co najmniej raz w miesiącu w sezonie grzewczym);
- sprawdzić aktualizacje aplikacji (chyba że smartfon jest ustawiony na automatyczną aktualizację zainstalowanych aplikacji);
- naprawić mechaniczne uszkodzenia urządzenia (w centrum serwisowym).

Grzejnik AENO™ może być naprawiany tylko w serwisach.

W przypadku naprawy gwarancyjnej lub wymiany należy skontaktować się ze sprzedawcą z paragonem i urządzeniem.

Więcej informacji na temat wymiany i naprawy grzejnika AENO™ należy skontaktować się z lokalnym przedstawicielem firmy AENO™ lub skontaktować się z pomocą techniczną za pośrednictwem aeno.com.

4 Zobowiązania gwarancyjne

Okres eksploatacji urządzenia wynosi 2 lata. Gwarancja producenta na urządzenie wynosi 2 lata od daty sprzedaży detalicznej. Gwarancja producenta na akcesoria wynosi 2 lata od daty sprzedaży detalicznej.

Użytkownik może mieć inne prawa wynikające z przepisów prawa obowiązujących w jego kraju w zakresie sprzedaży towarów konsumpcyjnych. Niniejsza ograniczona gwarancja nie ma wpływu na te prawa.

Producent gwarantuje w okresie gwarancji prawidłowe działanie wszystkich materiałów, podzespołów i montażu wyrobów AENO™, pod warunkiem przestrzegania zasad eksploatacji określonych w instrukcji obsługi urządzenia.

W celu wymiany gwarancyjnej urządzenie musi być zwrócone do sprzedawcy wraz z paragonem potwierdzającym zakup.

Wadami produktu nie są:

- zapach nowego plastiku lub gumy wydzielany przez urządzenie w pierwszych dniach jego użytkowania;
- zmiana odcienia koloru, połysku części wyposażenia w trakcie użytkowania;
- hałas (nie wykraczają poza normy sanitarne) związany z zasadami działania poszczególnych elementów, tj.:
 - o wentylatory;
 - o zawory wodne;
 - o przekaźniki elektryczne;
 - o silniki elektryczne;
 - o paski;
 - o kompresory;
- hałasy spowodowany naturalnym zużyciem (starzeniem się) materiałów, a mianowicie
 - o trzaski podczas podgrzewania/chłodzenia;
 - o skrzypy;
 - o drobne stukanie ruchomych mechanizmów;
- konieczność wymiany materiałów eksploatacyjnych i części zużywających się, które uległy uszkodzeniu w wyniku normalnego zużycia.

4.1 Centry serwisowe AENO™

Lista miast, w których świadczona jest usługa producenta znajduje się na stronie internetowej firmy aeno.com.

4.2 Procedura serwisu gwarancyjnego

W przypadku wykrycia podejrzenia wady lub wady urządzenia, kupujący musi skontaktować się z autoryzowanym serwisem przed upływem okresu gwarancyjnego i dostarczyć:

1. Urządzenie z domniemaną wadą lub usterką.
2. Oryginalny dowód zakupu.

W przypadku braku autoryzowanego centrum serwisowego, kupujący, powinien skontaktować się ze sklepem, w którym zakupiono urządzenie.

Serwis gwarancyjny nie obejmuje:

- na prace związane z regulacją, ustawienia, czyszczenie i inne prace konserwacyjne na produkcie, zgodnie z niniejszą instrukcją użytkownika;
- na wymianę materiałów eksploatacyjnych (baterii, filtrów, żarówek, worków na kurz itp.) zgodnie z zaleceniami zawartymi w niniejszym dokumencie.

4.3 Ograniczenie odpowiedzialności

Produkty posiadające wady produkcyjne podlegają serwisowi gwarancyjnemu w okresie gwarancji. Okres gwarancji zostaje przedłużony na okres równy czasowi trwania naprawy.

Produkty AENO™ nie są objęte bezpłatnym serwisem gwarancyjnym w przypadku wykrycia następujących uszkodzeń lub wad:

- szkody spowodowane siłą wyższą, wypadkami, zaniedbaniami, umyślnymi lub niedbałymi działaniami (bezczywnością) kupującego lub osób trzecich;
- uszkodzeń spowodowanych działaniem innych przedmiotów, w tym między innymi narażeniem na wilgoć, wilgotność, ekstremalne temperatury lub warunki otoczenia (lub jeśli ulegają drastycznym zmianom), korozję, utlenianie, spożycie żywności lub cieczy oraz narażenie na działanie substancji chemicznych, zwierząt, owadów i ich produktów;
- jeżeli urządzenie (akcesoria, komponenty) było otwierane (naruszanie plomb), zmieniane lub naprawiane przez osoby inne niż autoryzowany serwis, lub jeżeli użyto nieautoryzowanych części zamiennych;
- wady lub uszkodzenia spowodowane niewłaściwym użytkowaniem urządzenia, użytkowaniem niezgodnie z jego przeznaczeniem, włącznie z użyciem, które jest niezgodne z instrukcją obsługi;

- wady spowodowanych normalnym zużyciem towarów, w tym toreb, korpusów, zestawów baterii lub instrukcji obsługi;
- jeśli numer seryjny (naklejki fabryczne), data produkcji lub nazwa modelu na korpusie urządzenia zostały usunięte, wymazane, uszkodzone, zmienione lub nieczytelne w jakikolwiek sposób;
- w przypadku naruszenia zasad i warunków eksploatacji, a także instalacji urządzenia, określonych w instrukcji obsługi;
- pęknięcia i zadrapania, a także inne wady wynikające z transportu, eksploatacji przez kupującego lub niedbałego obchodzenia się z jego strony;
- uszkodzenia mechaniczne powstałe po przekazaniu urządzenia użytkownikowi, z uszkodzeniami, które spowodowano ostrymi przedmiotami, zginanie, kompresja, upuszczanie itp.;
- szkody spowodowane nieprzestrzeganiem norm dotyczących dostaw, telekomunikacji, okablowania i czynników zewnętrznych.

Niniejsza ograniczona gwarancja jest wyłączną i jedyną udzieloną gwarancją i zastępuje wszelkie inne wyraźne i dorozumiane gwarancje. Producent nie zapewnia żadnych gwarancji, czy to jawne, czy pośrednie, które wykraczają poza zawartość tego dokumentu, w tym także pośrednie zabezpieczenie przydatności handlowej i dostosowania się do określonego celu. Użycie wadliwych, niesprawnych lub niedopuszczonych do użytku urządzeń pozostaje w gestii kupującego. Producent nie ponosi odpowiedzialności za szkody w innym mieniu spowodowane wadami urządzenia, utratą możliwości korzystania z urządzenia, utratą czasu, ani za żadne specjalne, przypadkowe, pośrednie lub wtórne szkody, odszkodowania karne i straty, w tym między innymi za straty handlowe, utratę zysków, utratę poufnych lub innych informacji, utratę możliwości prowadzenia działalności gospodarczej lub przerwę w działalności gospodarczej spowodowaną uznaniem urządzenia za wadliwe, defekty i niepoprawny do użytku.

UWAGA

Producent nie produkuje sprzętu do wykonywania zadań życiowych. Urządzenia do „zadań ważnych życiowych” są systemy podtrzymywania życia, sprzętu medycznego, wyrobów medycznych związanych z implantacją, transportu komercyjnego, sprzętu lub systemów nuklearnych oraz wszelkich innych sfer wykorzystania, w których awaria sprzętu mogłaby spowodować uszczerbek na zdrowiu lub śmierć człowieka, albo zniszczenie mienia.

5 Przechowywanie, transport i usuwanie

Urządzenie nie jest przeznaczone do użytku w miejscach narażonych na działanie niebezpiecznych i szkodliwych atmosfer.

Długotrwałe przechowywanie jest dozwolone tylko w oryginalnym opakowaniu, w ciemnych, suchych, czystych, dobrze wentylowanych i zamkniętych pomieszczeniach. Aby zapobiec uszkodzeniu szklanego elementu grzejnego, zalecamy przechowywanie produktów w jednej kondygnacji, pionowo lub poziomo.

Zgodnie z przepisami dotyczącymi zużytego sprzętu elektrycznego i elektronicznego (WEEE)*, wszystkie urządzenia elektryczne i elektroniczne muszą być zbierane oddzielnie po zakończeniu ich użytkowania i nie mogą być wyrzucane razem z niesortowanymi odpadami komunalnymi.

Części urządzeń nienadających się do użytku należy oddzielić i posegregować według rodzaju materiału. W ten sposób każdy może przyczynić się do ponownego użycia, recyklingu i innych form odzysku zużytych urządzeń elektrycznych i elektronicznych. Właściwa zbiórka, recykling i utylizacja tych urządzeń pozwoli uniknąć potencjalnego wpływu na środowisko i zdrowie ze strony zawartych w nich substancji szkodliwych.

Aby zutylizować urządzenie, należy je zwrócić do punktu sprzedaży lub do lokalnego centrum zbierania i recyklingu odpadów, zalecanego przez władze państwowe lub lokalne. Utylizować zgodnie z obowiązującymi przepisami i regulacjami danego kraju.

Aby uzyskać więcej informacji na temat prawidłowego usuwania zużytego urządzenia, należy skontaktować się z dostawcą urządzenia, serwisem utylizacyjnym lub lokalnymi władzami odpowiedzialnymi za zarządzanie odpadami.

UWAGA.

Podczas transportu i przechowywania urządzeń należy przestrzegać warunków temperatury i wilgotności podanych w odpowiednich kartach katalogowych w niniejszym dokumencie.

Urządzenie może być przewożone w każdym rodzaju transportu zamkniętego (wagony kolejowe, pojazdy zamknięte, szczelne ogrzewane przedziały samolotów itp.) zgodnie z wymogami aktualnych przepisów obowiązujących dla ładunków delikatnych, podatnych na wilgoć. Podczas transportu grzejnik i jego akcesoria muszą znajdować się w oryginalnym opakowaniu.

* Zużyty Sprzęt Elektryczny i Elektroniczny, czyli ZSEE, oznacza zużyty sprzęt elektryczny lub elektroniczny, w tym wszystkie części składowe, zespoły, materiały eksploatacyjne, które są częścią sprzętu w momencie wycofania z eksploatacji (w tym dostarczone baterie/akumulatory (jeśli są), elementy zawierające rtęć itp.)

Te same wymagania obowiązujących przepisów dotyczą warunków przechowywania urządzenia w magazynie dostawcy.

W przypadku konieczności zmiany położenia grzejnika po jego zmontowaniu, należy trzymać go za nóżki przeznaczone do montażu na podłodze.

Nie należy wyrzucać urządzenia razem z niesortowanymi odpadami komunalnymi, ponieważ byłoby to szkodliwe dla środowiska.

Aby zutylizować urządzenie, należy oddać je do lokalnego centrum recyklingu.

W celu uzyskania szczegółowych informacji na temat recyklingu tego urządzenia należy skontaktować się z serwisem zajmującym się utylizacją odpadów komunalnych.

6 Inne informacje

Informacje na temat producenta

Tytuł	ASBISc Enterprises PLC
Adres	Iapetou 1, Agios Athanasios, 4101 Limassol, Cypr
Dane kontaktowe	Tel.: +357-25857090 asbis.com

Informacje dotyczące przedsiębiorstwa importującego

Tytuł	ASBIS POLAND Sp. z o.o.
Adres	Ul. M. Słowikowskiego 81c, Ideal Idea City Park – Budynek H4, 05-090, Raszyn
Dane kontaktowe	Tel.: +48 501 867 434 www.asbis.pl

Informacje o podmiocie świadczącym usługi gwarancyjne i organizacji zajmującej się obsługą reklamacji jakościowych

Lista tych organizacji jest regularnie aktualizowana, dlatego najnowsze dane są publikowane na stronie aeno.com w sekcji „Serwis i gwarancja”.

Informacja o uzyskanych certyfikatach i deklaracjach zgodności

Certyfikaty	Certyfikat zgodności TUV NORD 2207604707E/L22/87020 z dnia 22.08.2022 Świadectwo badania typu nr UA.TR.130.0853-22 z dnia 02.09.2022
Deklaracje	Deklaracja Zgodności (CE) z dnia 17.08.2022 Deklaracja zgodności (RoHS) z dnia 17.08.2022 r. Deklaracja zgodności UKCA z dnia 18.06.2022 r. Deklaracja zgodności LVD, EMC, RED nr 310820020001 z dnia 31.08.2022 r. Deklaracja zgodności z przepisami technicznymi Ukrainy z dnia 31.08.2022
Inny	Raport TUV NORD 2207604707E/45045/TR/22

7 Rozwiązywanie problemów

Poniższa tabela przedstawia typowe błędy i problemy występujące podczas podłączania i ustawiania grzejnika.

Tabela 4 – Typowe błędy i rozwiązania

#	Problem	Możliwe przyczyny	Rozwiązanie
1	Grzejnik nie włącza się	Gniazdko, do którego podłączony jest grzejnik jest odłączone od napięcia lub uszkodzone; uszkodzenie kabla sieciowego lub wtyczki	Sprawdź napięcie sieciowe lub upewnij się, że gniazdko jest w porządku; sprawdź integralność wtyczki sieciowej i przewodu
2	Grzejnik nie grzeje po włączeniu	Temperatura zadana nie jest ustawiona prawidłowo	Podniesienie temperatury zadanej powyżej temperatury bieżącej
3	Grzejnik nie reaguje na polecenia z dodatku	Przerwanie połączenia sieciowego	Podłącz ponownie urządzenie i telefon do hotspotu Wi-Fi
4	Grzejnik nie reaguje po wciśnięciu przycisku zasilania, a po jego naciśnięciu rozlega się sygnał dźwiękowy	Włączony tryb blokady dziecięcej	Wyłącz tryb za pomocą aplikacji mobilnej lub ręcznie, naciskając przycisk zasilania 5 razy w ciągu 4 sekund
5	Podczas pracy grzejnik wydaje sygnały dźwiękowe, a przycisk zasilania miga na czerwono	Przechylenie grzejnika, tj. odchylenie płaszczyzny panelu od pozycji pionowej o więcej niż 45°	Ustawić grzejnik w pozycji pionowej
6		Zadziałało zabezpieczenie przed przegrzaniem panelu lub	

#	Problem	Możliwe przyczyny	Rozwiązanie
	Przycisk zasilania grzejnika miga na czerwono	skokiem napięcia sieciowego	Naciśnij przycisk zasilania 5 razy przez 4 sekundy
		Wadliwy czujnik temperatury panelu lub czujnik temperatury pomieszczenia	

8 Słowniczek

Amazon Alexa	Wirtualny asystent, który potrafi słuchać poleceń głosowych użytkownika i odpowiadać na nie konkretnymi komunikatami
IoT	"Internet rzeczy" to sieć połączonych z internetem urządzeń zdolnych do gromadzenia danych i udostępniania danych z wbudowanych usług
IP44	Stopień ochrony, wskazujący, że urządzenie jest chronione jedynie przed sporadycznymi zachlapaniami (niewielkie ilości wilgoci). Dzięki temu produkty te mogą być stosowane przede wszystkim w pomieszczeniach o wysokim poziomie wilgotności. Urządzenia IP44 nie nadają się do użytku zewnętrznego, ponieważ nie są chronione przed deszczem, śniegiem lub dużą ilością pyłu
WEEE	Zużyty sprzęt elektryczny i elektroniczny oznacza zużyty sprzęt elektryczny lub elektroniczny, w tym wszystkie części, zespoły, materiały eksploatacyjne, które są częścią sprzętu w momencie wycofania go z użytku (w tym dostarczone baterie/akumulatory (jeśli są), elementy zawierające rtęć itp.)

A E N O

SEASONAL