



Instrukcja obsługi

# SUPERSOUND 301

DAB/DAB+ / FM / Internet Radio / Bluetooth / Spotify

# Ważne instrukcje dotyczące bezpieczeństwa

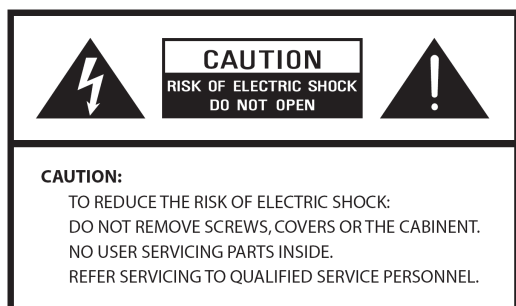

- Przeczytaj te instrukcje
- Zachowaj niniejszą Instrukcję
- Należy przestrzegać wszystkich ostrzeżeń
- Postępuj zgodnie ze wszystkimi instrukcjami
- Nie używaj głośnika w pobliżu wody
- Czyścić wyłącznie suchą szmatką

**OSTRZEŻENIE: NIE NALEŻY WYSTAWIAĆ TEGO GŁOŚNIKA NA DESZCZ LUB WILGOĆ.**

1. Nie umieszczaj urządzenia w pobliżu jakichkolwiek źródeł ciepła, takich jak grzejniki, rejestratory ciepła, piece lub inne urządzenia wytwarzające ciepło.
2. Nie próbuj używać urządzenia w temperaturach spoza zakresu 0°C~40°C.
3. Nie blokuj żadnych otworów wentylacyjnych urządzenia.
4. Urządzenie nie może być narażone na kapanie lub zachlapanie. Na urządzeniu nie należy stawiać żadnych przedmiotów wypełnionych płynami, np. wazonów.
5. Nie umieszczaj na urządzeniu żadnych ciężkich ładunków ani nie stawaj na nim.
6. Przeczytaj etykiety znamionowe z tyłu urządzenia, aby zapoznać się z poborem mocy i innymi informacjami dotyczącymi bezpieczeństwa.
7. To urządzenie jest przeznaczone do użytku wyłącznie z dostarczonym zasilaczem.
8. Chronić przewód zasilający przed nadeptaniem lub przyciśnięciem, szczególnie w pobliżu wtyczek, gniazdek i w każdym miejscu, w którym wychodzi on z urządzenia.
9. Nigdy nie odłączaj urządzenia ciągnąc za przewód zasilający. Zawsze mocno chwytaj wtyczkę i wyciągaj ją z gniazdka.
10. Natychmiast wymień wszystkie elektryczne przewody zasilające, które uległy postrzępieniu lub uszkodzeniu w inny sposób. Nie używaj przewodu, który wykazuje pęknięcia lub uszkodzenia spowodowane ścieraniem.
11. Odłącz urządzenie dla dodatkowej ochrony podczas burzy lub gdy urządzenie nie jest używane przez dłuższy czas.
12. Wszelkie prace serwisowe powinny być wykonywane wyłącznie przez wykwalifikowanych techników.
13. Szafkę mogą otwierać wyłącznie wykwalifikowani technicy.
14. Normalne funkcjonowanie produktu może zostać zakłócone przez silne zakłócenia elektromagnetyczne. Jeżeli tak, należy przenieść źródło zakłóceń. Zresetuj produkt, aby wznowić normalne działanie.
15. Urządzenie można odłączyć od zasilania sieciowego za pomocą wtyczki zasilacza. Urządzenie odłączające powinno być łatwo dostępne.
16. Ze względu na bezpieczeństwo i aby uniknąć niepotrzebnego zużycia energii, nigdy nie pozostawiaj włączonego urządzenia bez nadzoru przez dłuższy czas, np. w nocy, na noc, na wakacjach lub poza domem. Wyłącz go i wyjmij wtyczkę z gniazdka sieciowego.

# Twoje radio

## Przedni widok

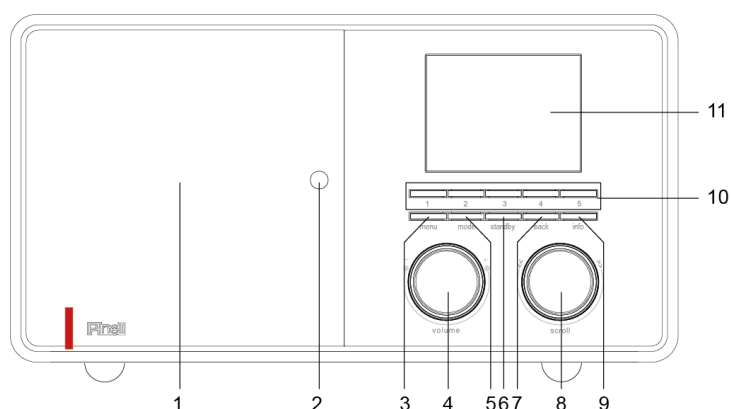

1. Dyktafon
2. Czujnik zdalnego sterowania
3. **MENU** przycisk  
Naciśnij, aby wyświetlić lub wyjść z ekranu menu.
4. **VOLUME** pokrętko  
Obróć, aby wyregulować poziom głośności.
5. **MODE** przycisk  
Naciśnij, aby przełączać się pomiędzy Internetem, Spotify, odtwarzaczem muzyki, DAB, FM, wejściem Aux i trybem Bluetooth.
6. **STANDBY** przycisk  
Naciśnij, aby włączyć radio lub przejść do trybu gotowości.
7. **BACK** przycisk  
Naciśnij, aby powrócić do poprzedniego ekranu menu.
8. **SCROLL** pokrętko  
Obróć, aby przeglądać opcje.
9. Naciśnij, aby potwierdzić wybór.
10. Naciśnij, aby włączyć funkcję drzemki po włączeniu alarmu.
11. **INFO** pokrętko  
naciśnij, aby przeglądać informacje o stacji.
12. **PRESET 1-5** pokrętko  
Naciśnij i przytrzymaj, aby bezpośrednio zapisać stację. Naciśnij, aby bezpośrednio odtworzyć zapisaną stację.
13. Wyświetlacz

## Widok z tyłu

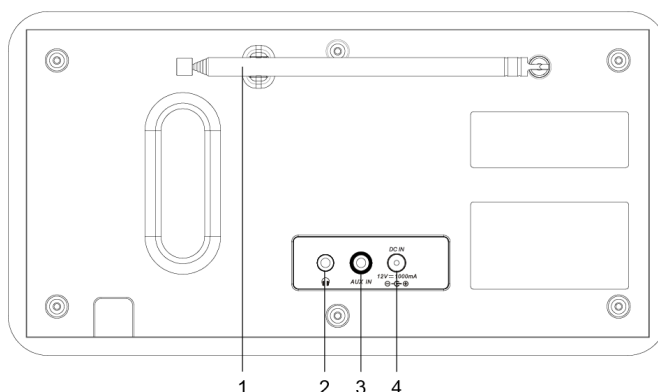

1. DAB/FM antena
2. słuchawki (wejście) 3.5mm jack
3. **AUX IN** 3.5mm jack
4. **DC IN** gniazdo elektryczne

## Widok zdalnego sterowania (1<sup>st</sup> Generation)

### 1. Przycisk STANDBY/ON

Naciśnij, aby włączyć radio lub przejść w tryb gotowości

### 2. Przycisk PODŚWIETLENIE

Naciśnij, aby ustawić podświetlenie

### 3. Przyciski MODE (FUNKCJA)

Naciśnij, aby przełączać pomiędzy trybami Internetu, Spotify, odtwarzacza muzyki, DAB, FM, wejścia Aux i Bluetooth.

### 4. Przycisk EQ

Naciśnij, aby ustawić EQ.

### 5. Przyciski GŁOŚNOŚĆ +/-

Naciśnij, aby wyregulować poziom głośności

### 6. Przycisk WYCISZENIE

Naciśnij, aby wyciszyć radio lub wznowić dźwięk.

### 7. ◀◀ przycisk (odtwarzacz muzyki i tryb Bluetooth)

Naciśnij, aby przejść do poprzedniego utworu; naciśnij i przytrzymaj, aby szybko cofnąć bieżący utwór

### 8. ▶▶ przycisk (odtwarzacz muzyki i tryb Bluetooth)

Naciśnij, aby przejść do następnego utworu; naciśnij i przytrzymaj, aby przewinąć bieżący utwór do przodu

### 9. SELECT przycisk

Naciśnij, aby potwierdzić wybór



### 10. MENU przycisk

Naciśnij, aby wyświetlić lub wyjść z ekranu menu.

### 11. ▶/|| Przycisk (Odtwarzacz muzyki i tryb Bluetooth) Naciśnij, aby wstrzymać lub odtworzyć bieżący utwór

### 12. SLEEP przycisk

Naciśnij, aby ustawić czas uśpienia

### 13. SNOOZE przycisk

Naciśnij, aby włączyć funkcję drzemki po włączeniu alarmu

### 14. ALARM przycisk

Naciśnij, aby ustawić alarm 1 lub alarm 2

### 15. SCAN przycisk

Naciśnij, aby automatycznie wyszukać dostępne stacje w trybie DAB i FM

### 16. INFO przycisk

Naciśnij, aby wyświetlić informacje o stacji

### 17. CLOCK ADJ przycisk

Naciśnij, aby ustawić zegar

### 18. 1-10 przycisk

Naciśnij i przytrzymaj, aby zapisać zaprogramowane stacje. Naciśnij, aby przywołać zapisaną zaprogramowaną stację

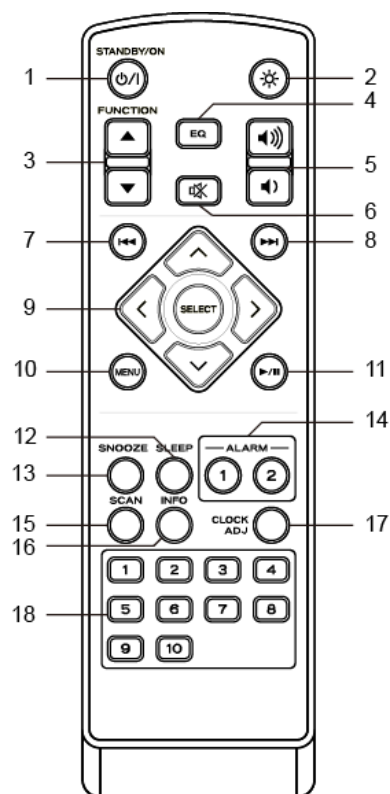

## Widok zdalnego sterowania (2)

1. **STB** przycisk  
Naciśnij - włącz radio lub przełącz je w tryb czuwania
2. **SRC** przycisk  
Naciśnij - przełączaj pomiędzy DAB, FM, radiem internetowym, Spotify, Music Player, Aux In i Bluetooth
3. **ALARM** przycisk  
Naciśnij – ustaw Alarm 1 i/lub 2
4. **SLEEP / SNOOZE** przycisk  
uruchomić SLEEP – ustaw czas snu  
naciśnij SNOOZE - aktywuj drzemkę po włączeniu alarmu
5. **PRG / SHUF / REP** przycisk (Supersound 701)
6. **INFO** przycisk  
przycisk- show station information step by step
7. **▶||** przycisk (Music Player and Bluetooth) Press - pause/play title
8. **◻▲** button (Supersound 701)
9. **▲+ / ▼-** **VOLUME +/-** przycisk  
Naciśnij - zmień głośność
10. **◀◀ / ▶▶** przycisk (Odtwarzacz muzyki i Bluetooth)  
ucisk - poprzedni/następny tytuł  
naciśnij i przytrzymaj - szybkie przewijanie do przodu/do tyłu
11. Przycisk SELECT naciśnij - wybierz

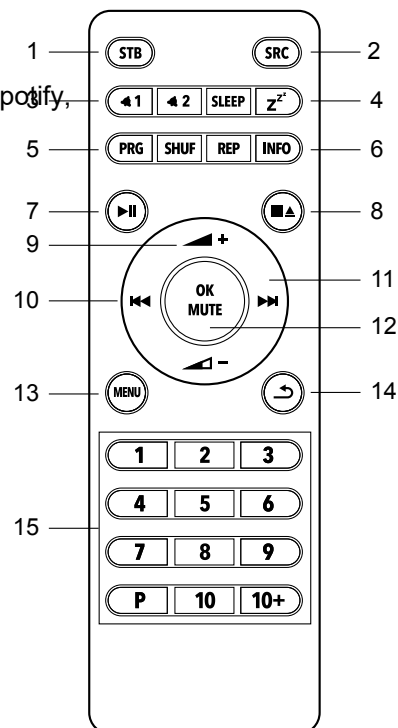

przycisk

Naciśnij – wybierz opcje

12. **OK / MUTE** przycisk  
Naciśnij - wybierz/zatwierdź  
Naciśnij – włączenie/wyłączenie wyciszenia
13. **MENU** przycisk  
naciśnij - wyświetl lub zamknij menu
14. **BACK** przycisk  
naciśnij - powrót do poprzedniego menu

# Wstęp

Ostrożnie wyjmij radio z pudełka. Opakowanie można zachować do wykorzystania w przyszłości.

Co znajdziesz w opakowaniu

- 1x Jednostka główna Supersound 301
- 1x zasilacz
- 1x pilot zdalnego sterowania i 2x bateria alkaliczna AAA
- 1x Skrócona instrukcja obsługi

## Pozycjonowanie radia

Umieść radio na płaskiej/stabilnej powierzchni, która nie podlega wibracjom.

## Unikaj następujących lokalizacji:

- Miejsce, w którym urządzenie będzie narażone na bezpośrednie działanie promieni słonecznych.
- Gdzie urządzenie będzie blisko źródeł ciepła.
- W miejscach o dużej wilgotności i słabej wentylacji.
- Gdzie jest zakurzone.
- W miejscach wilgotnych lub gdy istnieje ryzyko kapania lub rozpryskiwania się wody na urządzenie.

## Regulacja anteny

Całkowicie rozsuń antenę, aby zapewnić najlepszy możliwy odbiór zarówno w trybie radia DAB, jak i FM. Aby uzyskać najlepszy sygnał, może być konieczne dostosowanie położenia radia i/lub anteny.

## Włączanie/wyłączanie urządzenia

Podłącz wtyczkę na końcu kabla zasilacza do gniazda DC IN z tyłu urządzenia. Następnie włącz zasilacz do gniazdka sieciowego. Radio przejdzie w tryb gotowości.

Naciśnij przycisk STANDBY, aby włączyć radio. Aby całkowicie wyłączyć urządzenie, należy odłączyć zasilacz od gniazdka sieciowego.

## Wymiana baterii:

1. Otwórz pokrywę komory baterii z tyłu pilota.
2. Zainstaluj 2 nowe baterie typu AAA, zgodnie z kierunkiem oznaczenia wewnątrz komory baterii.

 *Uwaga: nie odwracaj żadnej baterii i nie mieszaj typów baterii, nie mieszaj także starych i nowych baterii. Wyrzucając starą baterię, rozważ jej ekologiczność.*

3. Załóż ponownie pokrywę komory baterii.

# Kreator konfiguracji

1. Przy pierwszym użyciu radio poprosi Cię o wybranie języka:  
Obróć PRZEWIŃ – wybierz język – naciśnij PRZEWIŃ
2. Pojawi się ekran „Kreator konfiguracji”.



3. Naciśnij pokrętkę SCROLL, aby potwierdzić „TAK” i rozpocząć konfigurację. Opcje obejmują:  
Data/godzina

Ustaw format 12- lub 24-godzinny

Automatyczna aktualizacja

Synchronicznie aktualizuj zegar z trybu, który wybrałeś lub ustawiłeś ręcznie.

*\*Aktualizacja z DAB*

*\*Aktualizacja z FM*

*\*Aktualizuj z sieci*

I Brak aktualizacji – ustaw datę i godzinę ręcznie.

Utrzymuj połączenie sieciowe

Utrzymuje połączenie sieciowe, szczególnie w trybie innym niż Internet (tj. w trybie DAB, FM, Bluetooth i Aux), dzięki czemu możesz korzystać ze Spotify przez cały czas.

Wybierz TAK lub NIE

4. Kreator przeskanuje teraz Twoją lokalizację w poszukiwaniu dostępnych sieci bezprzewodowych. Po zakończeniu skanowania zostanie wyświetlona lista sieci.

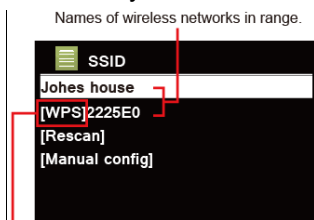

WPS security is available for this network.

Urządzenia obsługujące połączenie poprzez WPS (Wi-Fi Protected Setup) są oznaczone na liście jako **[WPS]**.

5. Obróć pokrętkę SCROLL, a następnie naciśnij je, aby wybrać swoją sieć bezprzewodową.

- 1) Jeśli wymagany jest klucz WEP/WPA (hasło), radio poprosi o wprowadzenie kodu WEP/WPA i wyświetli ekran wprowadzania hasła w następujący sposób:

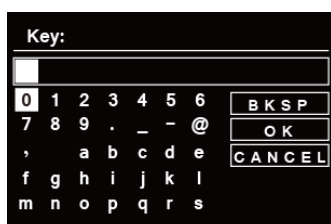

- ✎ *Uwaga: Jeśli Twoja sieć nie wymaga hasła (WEP/WPA), radio automatycznie połączy się z siecią.*
- ✎ *A. Obracaj pokrętło SCROLL, aby przeglądać listę znaków alfanumerycznych, naciśnij pokrętło SCROLL, aby wybrać odpowiedni znak.*
- ✎ *@ Uwaga: w kodach dostępu WEP/WPA rozróżniana jest wielkość liter.*

b. Jeśli wykonywana jest niewłaściwa operacja, wybierz **BKSP** aby usunąć wyznaczone działania

- ✎ **UWAGA:** **BKSP** Backspace; **CANCEL** oznacza powrót do poprzedniego utworu; radio automatycznie zapisze wprowadzony kod WEP/WPA, więc nie musisz się martwić ponownym wprowadzaniem tych kodów. C. Po wybraniu ostatniego znaku hasła przekręć pokrętło SCROLL na **OK**, a następnie naciśnij pokrętło SCROLL, aby potwierdzić. Radio jest połączone z siecią bezprzewodową.

2) Jeśli chcesz nawiązać połączenie poprzez WPS, po wykonaniu tej czynności naciśnij pokrętło SCROLL wybraną żadaną sieć. Radio oferuje wówczas opcję inicjowania WPS.

Obróć pokrętło SCROLL, aby wybrać pomiędzy Push Button, Pin i Skip WPS, naciśnij pokrętło SCROLL, aby potwierdzić.

<b>Naciśnij przycisk</b>	Musisz uruchomić skanowanie WPS na stacji zdalnej (np. routerze). Aby dowiedzieć się, jak to zrobić, zapoznaj się z instrukcją obsługi routera lub punktu dostępowego (AP). Po wykonaniu tej czynności naciśnij pokrętło SCROLL na radiu, a oba urządzenia nawiążą połączenie.
<b>Pin</b>	Radio tworzy 8-cyfrowy numer, który należy następnie wprowadzić do stacji zdalnej. Po wprowadzeniu PIN-u należy wcisnąć pokrętło SCROLL w celu nawiązania połączenia pomiędzy obydwooma urządzeniami.
<b>Pomiń WPS</b>	Oprócz połączenia WPS można także nawiązać połączenie za pomocą klucza wstępnego. Wymagany klucz często znajduje się z tyłu routera lub możesz go zdefiniować samodzielnie. Ta metoda jest używana automatycznie w sieciach bez funkcji WPS. Funkcję Pre-Shared-Key można wywołać w sieciach obsługujących WPS, wybierając pozycję menu „Pomiń WPS”. Powinno teraz pojawić się pole wejściowe. Możesz wprowadzić żądany klucz (PSK) obracając pokrętło SCROLL, a następnie naciskając pokrętło SCROLL. Wybierz „OK” i naciśnij pokrętło SCROLL, aby zakończyć wprowadzanie.

6. Naciśnij pokrętło SCROLL. Radio wykona pełne skanowanie DAB+. Obróć pokrętło SCROLL, aby wybrać a stację i naciśnij PRZEWIŃ. Konfiguracja została zakończona.



# Tryb DAB+

## Wybieranie DAB+ Mode

1. Naciśnij kilkakrotnie przycisk MODE, aby wybrać tryb DAB.
2. Przy pierwszym użyciu radio przeprowadzi pełne skanowanie i zapisze listę stacji w pamięci

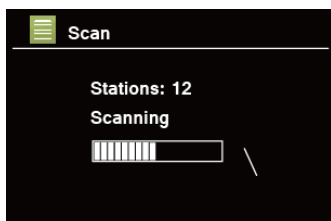

3. Po zakończeniu skanowania stacje DAB+ zostaną wyświetlone w kolejności alfanumerycznej. Obróć pokrętko SCROLL, aby wybrać żądaną stację, a następnie naciśnij pokrętko SCROLL, aby rozpocząć nadawanie.

 *Uwaga: jeśli w Twojej okolicy nie ma sygnału DAB+, może być konieczne przeniesienie radia w miejsce o silniejszym sygnale.*

## Wybór innej stacji

1. Podczas odtwarzania programu naciśnij przycisk MENU, obróć pokrętko SCROLL, aby wybrać „Lista stacji”, a następnie naciśnij pokrętko SCROLL, aby potwierdzić.
2. Obróć pokrętko SCROLL, aby wybrać stację, którą chcesz odtwarzać, a następnie naciśnij pokrętko SCROLL, aby potwierdzić.

*Uwaga: alternatywnie obróć pokrętko SCROLL, aby przeglądać listę stacji i naciśnij pokrętko SCROLL, aby potwierdzić.*

### Stacje skanujące

Naciśnij przycisk MENU, obróć pokrętko SCROLL, aby wybrać „Scan”, a następnie naciśnij pokrętko SCROLL, aby uruchomić pełne skanowanie.

### Strojenie ręczne

Może to być pomocne podczas regulacji anteny lub dodawania stacji pominiętych podczas automatycznego strojenia.

1. Naciśnij przycisk MENU, obróć pokrętko SCROLL, aby wybrać „Strojenie ręczne”, a następnie naciśnij pokrętko SCROLL, aby potwierdzić, na wyświetlaczu pojawi się numer kanału i częstotliwość.
2. Obróć pokrętko SCROLL, aby wybrać żądany kanał, a następnie naciśnij pokrętko SCROLL, aby potwierdzić.

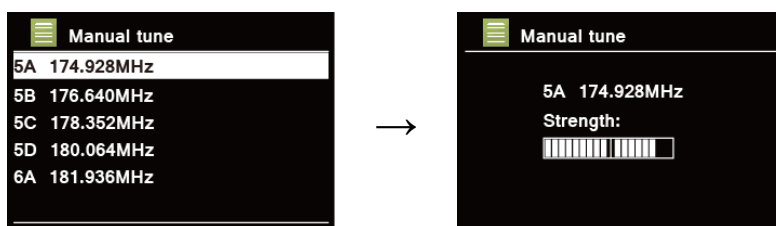

*Uwaga: Jeśli istnieje multipleks odpowiadający kanałowi i częstotliwości, po kilku sekundach na wyświetlaczu pojawi się siła sygnału i nazwa multipleksu. Nowa stacja zostanie dodana do listy stacji.*

3. Aby odtworzyć stację, najpierw naciśnij kilkakrotnie przycisk BACK, aby wyjść z ręcznego strojenia.

## Usuń nieprawidłowe

Możesz usunąć wszystkie niedostępne stacje z listy stacji.

1. Naciśnij przycisk MENU, obróć pokrętko SCROLL, aby wybrać „Przycinanie nieprawidłowe”, a następnie naciśnij pokrętko SCROLL, aby potwierdzić.
2. Obróć pokrętko SCROLL, aby wybrać „TAK”, a następnie naciśnij pokrętko SCROLL, aby potwierdzić usunięcie wszystkich nieprawidłowych stacji.

## DRC (Dynamic Range Control) wartość

Jeśli słuchasz muzyki o wysokim zakresie dynamiki w hałaśliwym otoczeniu (na przykład muzyki klasycznej podczas gotowania), możesz chcieć skompresować zakres dynamiki dźwięku. Dzięki temu ciche dźwięki stają się głośniejsze, a głośne cichsze.

1. Naciśnij przycisk MENU, obróć pokrętko SCROLL, aby wybrać „DRC”, a następnie naciśnij pokrętko SCROLL, aby potwierdzić.
2. Obróć pokrętko SCROLL, aby wybrać „DRC wysoki”, „DRC niski” lub „DRC wyłączony”, a następnie naciśnij pokrętko SCROLL, aby potwierdzić.

## Zmiana kolejności stacji

Możesz chcieć wyświetlić stacje w innej kolejności.

1. Naciśnij przycisk MENU, obróć pokrętko SCROLL, aby wybrać „Kolejność stacji”, a następnie naciśnij pokrętko SCROLL, aby potwierdzić.
2. Obróć pokrętko SCROLL, aby wybrać „Alphanumeric”, „Ensemble” lub „Valid”, a następnie naciśnij pokrętko SCROLL, aby potwierdzić wybór.

<b>Alfanumeryczne</b>	Wyświetl wszystkie stacje w kolejności alfanumerycznej.
<b>Całość</b>	Wyświetl aktualnie nadające stacje aktywne przed stacjami nieakt.
<b>Ważne</b>	Usuń nieaktywne stacje z listy stacji.

## Wyświetlanie informacji o stacji

Stacje DAB/DAB+ nadają dodatkowe informacje. Naciśnij kilkakrotnie przycisk INFO podczas odtwarzania programu, aby wyświetlić informacje dotyczące DLS (segment etykiety dynamicznej), zespołu, częstotliwości programu, jakości sygnału, siły sygnału, szybkości transmisji, kodeka, kanału i daty.

*Uwaga:* aby wyświetlić informacje o stacji podczas odtwarzania pokazu slajdów na pełnym ekranie, naciśnij pokrętkę SCROLL, aby odtworzyć pokaz slajdów w małym obrazie, a następnie możesz wielokrotnie naciskać przycisk INFO, aby wyświetlić informacje. Naciśnij pokrętkę SCROLL drugi raz, aby ponownie odtworzyć pokaz slajdów na pełnym ekranie.

### Pokazuje siłę sygnału

Po wybraniu siły sygnału na wyświetlaczu pojawi się pasek sygnału przedstawiający siłę aktualnej stacji.

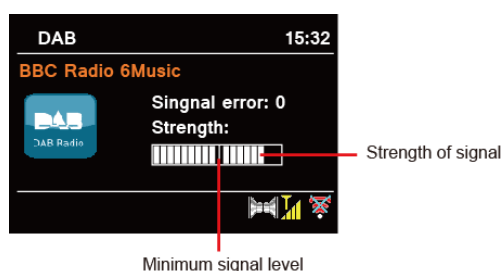

Wskaźnik na pasku sygnału pokazuje minimalny akceptowalny poziom sygnału.

*Uwaga:* Stacje o sile sygnału poniżej minimalnego poziomu sygnału mogą nie zapewniać stałego strumienia dźwięku.

## Zapisywanie zaprogramowanych stacji

Za pomocą przycisków ustawień z przodu można zapisać do 5 ulubionych stacji DAB/DAB+. Umożliwi to szybki i łatwy dostęp do ulubionych stacji.

1. Podczas odtwarzania ulubionej stacji naciśnij i przytrzymaj jeden z przycisków PRESET 1-5, aż na wyświetlaczu pojawi się komunikat „Preset zapisany”.
2. Numer presetu ★ (# = 1-5) pojawi się na wyświetlaczu.

*Uwaga:* za pomocą pilota można zapisać do 20 ulubionych.

*Pilot zdalnego sterowania drugiej generacji:* Dla zaprogramowanych pozycji 11-20, najpierw naciśnij 10+, a następnie przytrzymaj jeden z przycisków PRESET 1-10, aż na wyświetlaczu pojawi się „Preset zapisany”.

## Przywoływanie zaprogramowanej stacji

1. Naciśnij jeden z przycisków PRESET 1-5, aby odtworzyć zapisaną zaprogramowaną stację.
2. Na wyświetlaczu pojawi się komunikat „Preset pusty”, jeśli zaprogramowana pozycja nie została przydzielona.

# Tryb FM

## Wybierz tryb FM

1. Naciśnij jeden z przycisków PRESET 1-5, aby odtworzyć zapisaną zaprogramowaną stację.
2. Na wyświetlaczu pojawi się komunikat „Preset pusty”, jeśli zaprogramowana pozycja nie została przydzielona.



3. Aby ręcznie przeskanować, gdy pojawi się częstotliwość FM, obróć pokrętkę SCROLL w prawo lub w lewo, aby zmieniać częstotliwość o 0,05 MHz na krok.
4. Aby automatycznie skanować, gdy pojawi się częstotliwość FM, naciśnij pokrętkę SCROLL, a radio automatycznie przeszuka, aż dotrze do następnej dostępnej stacji.

## Skanuj ustawienia

Umożliwia to ustawienie zatrzymania skanowania FM na stacjach o silnym sygnale lub zatrzymania na dowolnej dostępnej stacji.

1. Naciśnij przycisk MENU, obróć pokrętkę SCROLL, aby wybrać „Ustawienia skanowania”, a następnie naciśnij pokrętkę SCROLL, aby potwierdzić.
2. Na wyświetlaczu pojawi się „Tylko silne stacje?”, obróć pokrętkę SCROLL, aby wybrać „YES”, a następnie naciśnij pokrętkę SCROLL, aby potwierdzić. Skanowanie zatrzymuje się tylko na stacjach o dobrej sile sygnału.
3. Obróć pokrętkę SCROLL, aby wybrać „NO”, a następnie naciśnij pokrętkę SCROLL, aby potwierdzić. Skanowanie zatrzymuje się na dowolnej dostępnej stacji. Może to skutkować słabą jakością dźwięku ze słabych stacji.

## Ustawienia audio

Domyślnie wszystkie stacje stereo są odtwarzane w stereo. W przypadku słabych stacji może to skutkować słabą jakością dźwięku. Jakość dźwięku można poprawić, stosując tryb mono.

1. Aby odtwarzać słabe stacje w trybie mono, naciśnij przycisk MENU, obróć pokrętkę SCROLL, aby wybrać „Ustawienia audio”, a następnie naciśnij pokrętkę SCROLL, aby potwierdzić.
2. Na wyświetlaczu pojawi się „Słuchaj tylko w trybie mono?”, obróć pokrętkę SCROLL, aby wybrać „YES”, a następnie naciśnij pokrętkę SCROLL, aby potwierdzić.

## Wyświetlanie informacji o stacji

Nadawca udostępnia różnorodne informacje o stacjach. Aby wyświetlić informacje o aktualnie odtwarzanej stacji, naciśnij kilkakrotnie przycisk INFO. Na wyświetlaczu pojawią się informacje poprzez tekst radiowy, typ programu, nazwę programu i datę.

## Zapisywanie zaprogramowanych stacji

Za pomocą przycisków ustawień z przodu można zapisać do 5 ulubionych stacji FM. Umożliwi to szybki i łatwy dostęp do ulubionych stacji.

1. Podczas odtwarzania ulubionej stacji naciśnij i przytrzymaj jeden z przycisków PRESET 1-5, aż na wyświetlaczu pojawi się komunikat „Preset zapisany”.
2. Na wyświetlaczu pojawi się numer zaprogramowanej stacji „#”.



 *Uwaga: za pomocą pilota można zapisać do 20 ulubionych.*

 *Pilot zdalnego sterowania drugiej generacji: Dla zaprogramowanych pozycji 11-20, najpierw naciśnij 10+, a następnie przytrzymaj jeden z przycisków PRESET 1-10, aż na wyświetlaczu pojawi się „Preset zapisany”.*

## Przywoływanie zaprogramowanej stacji

1. Naciśnij jeden z przycisków PRESET 1-5, aby odtworzyć zapisaną zaprogramowaną stację.
2. Jeśli zaprogramowana stacja nie jest przydzielona, na wyświetlaczu pojawi się komunikat „Preset Blank”.

# Radio internetowe

1. Naciśnij kilkakrotnie przycisk MODE, aby wybrać tryb radia internetowego.
2. Gdy podświetlona jest „Lista stacji”, wciśnij pokrętkę SCROLL, aby potwierdzić.

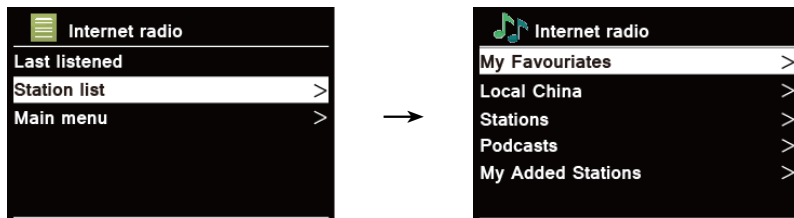

3. Następnie zapoznaj się z poniższą sekcją, aby wybrać stacje. Jeśli nie udało się połączyć z siecią, wykonaj następujące czynności:
  - A. Sprawdź swój router, zobacz, czy działa normalnie, czy nie;
  - B. Konieczne jest przeniesienie radia w miejsce o silniejszym sygnale.
  - C. Upewnij się, że hasło zostało wprowadzone prawidłowo.

## Lokalny „kraj”

Lokalny „Kraj” zmieni się w zależności od Twojej bieżącej lokalizacji (np. Lokalna Norwegia). Wyświetla stacje lokalne w Twojej bieżącej lokalizacji.

1. Aby wejść do stacji lokalnych, naciśnij przycisk MENU - Lista stacji - Lokalny „Kraj”, naciśnij **PRZEWIJANIE** pokrętkę, aby potwierdzić.



2. Wyświetlona zostanie lista gatunków stacji. Obróć pokrętkę SCROLL, aby wybrać żądany gatunek, a następnie naciśnij pokrętkę SCROLL, aby potwierdzić.
3. Obróć pokrętkę SCROLL, aby wybrać żadaną stację, a następnie naciśnij pokrętkę SCROLL, aby potwierdzić nadawanie.

Wybór stacji poprzez „Stacje”

Stacje umożliwiają wybranie stacji z kategorii: Lokalizacja, Gatunek, Popularne stacje, Nowe stacje lub stacje wyszukiwania.

1. Naciśnij przycisk MENU - Lista stacji - Stacje, naciśnij pokrętko SCROLL, aby zatwierdzić.



2. W menu „Stacje”:

- “Lokalizacja” umożliwia wybór stacji radiowych dostępnych w dowolnym kraju wybranym z listy.
  - A. Gdy podświetlona jest „Lokalizacja”, naciśnij pokrętko SCROLL, aby potwierdzić.
  - B. Obróć pokrętko SCROLL, aby wybrać żądany region, a następnie naciśnij pokrętko SCROLL, aby potwierdzić.
  - C. Obróć pokrętko SCROLL, aby wybrać żądany kraj, a następnie naciśnij pokrętko SCROLL, aby potwierdzić.
  - D. Obróć pokrętko SCROLL, aby wybrać żądaną stację, a następnie naciśnij pokrętko SCROLL, aby potwierdzić. Stacja będzie nadawana.
- “Genre” enables you to choose radio stacji według ich treści, na przykład Classic Rock, Sport, News itp.
  - A. Gdy podświetlone jest „Gatunek”, naciśnij pokrętko SCROLL, aby potwierdzić.
  - B. Obróć pokrętko SCROLL, aby wybrać żądany gatunek, a następnie naciśnij pokrętko SCROLL, aby potwierdzić.
  - C. Obróć pokrętko SCROLL, aby wybrać opcję Wszystkie stacje, Wyróżnione stacje lub żądany kraj, a następnie naciśnij pokrętko SCROLL, aby potwierdzić.
  - D. Obróć pokrętko SCROLL, aby wybrać żądaną stację, a następnie naciśnij pokrętko SCROLL, aby potwierdzić. Stacja będzie nadawana.
- “Search stations” enables you to enter all or part of station name to find a station.
- “Popularne stacje” umożliwia Twojemu radiu wyświetlenie listy stacji, które mają najwięcej słuchaczy.
- Dzięki opcji „Nowe stacje” radio może wyświetlić listę stacji, które niedawno dołączyły do internetowej sieci radia.

 **Uwaga: niektóre stacje radiowe nie nadają przez całą dobę, a niektóre stacje nie zawsze są dostępne w trybie on-line.**

## Wybieranie programu poprzez „Podcasty”

Podcasty umożliwiają wybranie podcastu z kategorii: Lokalizacja lub Gatunek albo wyszukiwanie podcastów.

1. Naciśnij przycisk MENU - Lista stacji - Podcasty, naciśnij pokrętło SCROLL, aby potwierdzić.

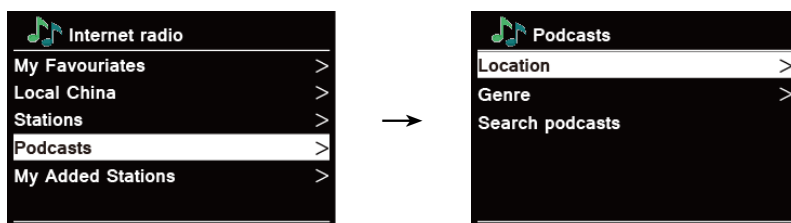

2. W menu „Podcasty”:
  - „Lokalizacja” umożliwia wybór podcastów udostępnianych przez dowolny kraj wybrany z listy.
    - A. Gdy podświetlona jest „Lokalizacja”, naciśnij pokrętło SCROLL, aby potwierdzić.
    - B. Obróć pokrętło SCROLL, aby wybrać żądany region, a następnie naciśnij pokrętło SCROLL, aby potwierdzić.
    - C. Obróć pokrętło SCROLL, aby wybrać żądany kraj, a następnie naciśnij pokrętło SCROLL, aby potwierdzić.
    - D. Obróć pokrętło SCROLL, aby wybrać Wszystkie programy lub Według gatunku, a następnie naciśnij pokrętło SCROLL, aby potwierdzić. Obróć pokrętło SCROLL, aby wybrać żądany podcast, a następnie naciśnij pokrętło SCROLL, aby potwierdzić. Podcast zostanie odtworzony. „Genre” enables you to choose
  - stacje radiowe według ich treści, na przykład Classic Rock, Sport, News itp.
    - A. Gdy podświetlone jest „Gatunek”, naciśnij pokrętło SCROLL, aby potwierdzić.
    - B. Obróć pokrętło SCROLL, aby wybrać żądany gatunek, a następnie naciśnij pokrętło SCROLL, aby potwierdzić.
    - C. Obróć pokrętło SCROLL, aby wybrać żądany podcast, a następnie naciśnij pokrętło SCROLL, aby potwierdzić. Podcast zostanie odtworzony.
  - „Wyszukiwanie stacji” umożliwia wprowadzenie całości lub części nazwy podcastu w celu znalezienia podcastu.

## Zapisywanie zaprogramowanych stacji

Za pomocą przycisków ustawień z przodu można zapisać do 5 ulubionych stacji radia internetowego. Umożliwi to szybki i łatwy dostęp do ulubionych stacji.

1. Podczas odtwarzania ulubionej stacji naciśnij i przytrzymaj jeden z przycisków PRESET 1-5, aż na wyświetlaczu pojawi się komunikat „Preset zapisany”.
2. Liczba presetów ★ pojawi się na wyświetlaczu.
  - 🔍 *Uwaga: za pomocą pilota można zapisać do 20 ulubionych.*
  - 🔍 *Pilot zdalnego sterowania drugiej generacji: Dla zaprogramowanych pozycji 11-20, najpierw naciśnij 10+, a następnie przytrzymaj jeden z przycisków PRESET 1-10, aż na wyświetlaczu pojawi się „Preset zapisany”.*



## Przywoływanie zaprogramowanej stacji

1. Naciśnij jeden z przycisków PRESET 1-5, aby odtworzyć zapisaną zaprogramowaną stację.
2. Jeśli zaprogramowana stacja nie jest przydzielona, na wyświetlaczu pojawi się komunikat „Preset Blank”.

## Zarejestruj się w Ulubionych online

1. Naciśnij przycisk MENU - Lista stacji - Pomoc, wciśnij pokrętkę SCROLL, aby zatwierdzić. Kod jest ważny przez 10 minut
2. Uzyskaj dostęp do portalu Frontier-Nuvola na swoim komputerze: <https://smartradio.frontier-nuvola.net> Utwórz konto, wprowadź kod uzyskany w 1. i zarejestruj swoje radio.

## Dodawanie stacji do „Moich ulubionych”

1. Wyszukaj stację.

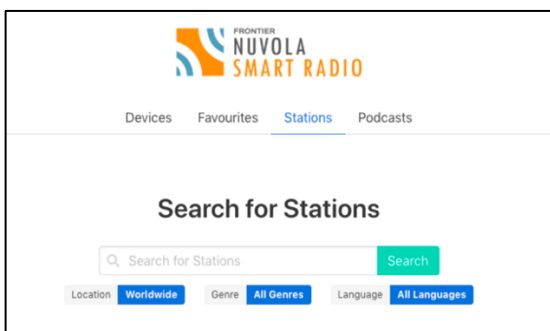

Kliknij zielone serce, aby wybrać stację.

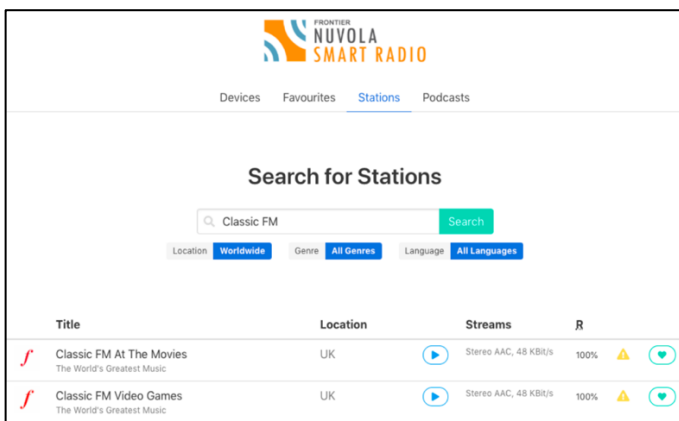

W następnym menu wybierz „Udostępnione ulubione” i kliknij „Zapisz”.

2. Dostęp do dodanych stacji można uzyskać po naciśnięciu przycisku MENU - Lista stacji - Moje ulubione.

Uwaga: wykonanie „przywrócenia ustawień fabrycznych” nie powoduje usunięcia „moich ulubionych stacji”.

## Wyświetlanie informacji o stacji (za pomocą pilota)

Programy internetowe wysyłają dodatkowe informacje. Naciśnij kilkakrotnie przycisk INFO podczas odtwarzania programu. Na wyświetlaczu pojawią się informacje o opisie stacji, gatunku, kraju, niezawodności, przepływności, kodeku, częstotliwości próbkowania, buforze odtwarzania i dacie.

# Spotify Connect

Twoje radio ma wbudowaną funkcję Spotify Connect. Spotify Connect umożliwia sterowanie odtwarzaniem muzyki na urządzeniu za pomocą aplikacji Spotify na telefonie komórkowym, tablecie lub komputerze. Słuchanie przebiega bezproblemowo. Możesz odbierać połączenia, grać w gry, a nawet wyłączać telefon – a wszystko to bez przerywania muzyki.

[Dowiedz się więcej na spotify.com/connect](https://spotify.com/connect)

## Spotify Premium

Aby korzystać ze Spotify Connect, potrzebujesz konta Spotify Premium. Spotify Premium pozwala słuchać milionów utworów bez reklam – ulubionych artystów, najnowszych hitów i odkryć specjalnie dla Ciebie. Po prostu naciśnij przycisk odtwarzania, aby usłyszeć dowolny utwór w najwyższej jakości dźwięku. Sprawdź nasze aktualne oferty Premium na [spotify.com/premium](https://spotify.com/premium)

## Odtwarzaj muzykę za pośrednictwem Spotify Connect

1. Pobierz aplikację Spotify na swój smartfon lub tablet (iOS lub Android).
2. Dodaj głośniki do swojej sieci Wi-Fi, a następnie naciśnij kilkakrotnie przycisk MODE na radiu, aby wybrać tryb Spotify Connect.
3. Uruchom aplikację Spotify na smartfonie lub tablecie, korzystając z tej samej sieci Wi-Fi, co powyżej.
4. Odtwórz utwór w Spotify i naciśnij „DOSTĘPNE URZĄDZENIA”.
5. Wybierz z listy „Pinell Supersound 301” i swoją muzykę zacznie grać na głoś.

Jeśli go nie widzisz, po prostu sprawdź, czy jest podłączony do tego samego sieci jak telefon lub tablet.

Zauważysz, że Twoje radio jest obecnie wymienione jako „Pinell Supersound 301 xxxxxxxxxxxx” (12 cyfr kod alfanumeryczny to adres MAC twojego radia) w aplikacji Spotify.

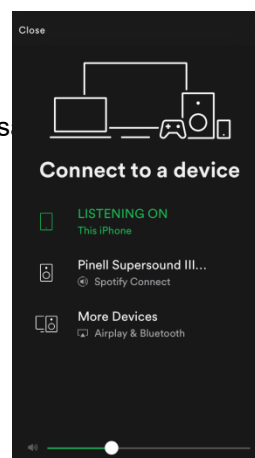

6. Twoja aplikacja Spotify rozpozna Twoje radio tylko wtedy, gdy jest ono podłączone do Internetu (tj. w trybie radia internetowego, Spotify Connect lub odtwarzacza muzyki). Aby korzystać ze Spotify, gdy radio jest w trybie innym niż Internet (tj. w trybie DAB, FM, Bluetooth lub Aux in), musisz wybrać Menu główne - Ustawienia systemowe - Sieć - Utrzymuj połączenie z siecią - TAK. Umożliwia to także wybudzenie radia ze stanu czuwania za pomocą aplikacji Spotify.

**Uwaga:** W przypadku długotrwałego korzystania z radia bez nadzoru, np. podczas jazdy samochodem, w nocy, na wakacjach lub poza domem wybierz opcję „NIE”, aby uniknąć niepotrzebnego zużycia energii.

## **Kontrolowanie Spotify Connect**

Możesz teraz sterować Spotify z aplikacji jak zwykle; wyszukuj i odtwarzaj swoje utwory, zmieniaj głośność i dodawaj do list odtwarzania, nawet jeśli odtwarzanie odbywa się za pośrednictwem radia. Gdy następnym razem otworzysz aplikację Spotify, odtwarzanie będzie kontynuowane w radiu.

Spotify Connect to usługa oparta na chmurze, dlatego po aktywacji w radiu smartfon lub tablet nie musi już być w tej samej sieci, aby sterować odtwarzaniem dźwięku.

## **Korzystanie z innego konta Spotify w radiu**



Dane Twojego konta Spotify są teraz zapisane w Twoim radiu. Aby zastąpić to innym kontem Spotify, po prostu wykonaj ponownie kroki aktywacji, uruchamiając aplikację Spotify przy użyciu wybranego konta. Pamiętaj, że zarówno Twój smartfon lub tablet, jak i radio muszą znajdować się w tej samej sieci, aby nastąpiło nadpisanie.

# Bluetooth

Sparuj urządzenie z urządzeniem Bluetooth, aby słuchać muzyki:

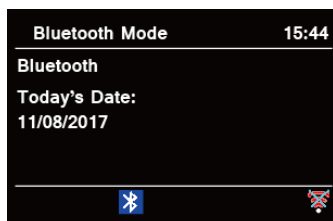
1. Naciśnij przycisk MODE, aby wybrać tryb Bluetooth.



2. Wyświetlacz zacznie migać  wielokrotnie.
3. Aktywuj urządzenie Bluetooth i poszukaj numeru modelu swojego radia „Pinell Supersound III” na liście Bluetooth.
4. Wybierz „Pinell Supersound III” i w razie potrzeby wprowadź „0000” jako hasło.
5.  Po pomyślnym nawiązaniu połączenia ikona będzie stale wyświetlana na wyświetlaczu.
6. Aby rozłączyć połączenie Bluetooth, naciśnij przycisk MENU, obróć pokrętkę SCROLL, aby wybrać „BT rozłącz”, a następnie naciśnij pokrętkę SCROLL, aby potwierdzić. Na wyświetlaczu pojawi się „Urządzenie rozłączyć?”, obróć pokrętkę SCROLL, aby wybrać „YES”, a następnie naciśnij pokrętkę SCROLL, aby potwierdzić.

 *Uwaga: urządzenie automatycznie przełączy się w tryb gotowości po 15 minutach, jeśli urządzenie źródłowe zostanie odłączone, wyłączone lub poziom głośności będzie zbyt bliski wyciszenia.*

# Aux

AUX IN pozwala na szybkie i łatwe podłączenie do odtwarzacza MP3 lub innych zewnętrznych źródeł dźwięku.

1. Przed podłączeniem do gniazdka sieciowego użyj kabla audio 3,5 mm (nie należy do wyposażenia) do podłączenia zewnętrznego urządzenia audio poprzez gniazdo AUX IN z tyłu urządzenia.
2. Podłącz zasilacz do gniazdka sieciowego, naciśnij przycisk STANDBY, aby włączyć urządzenie.
3. Naciśnij kilkakrotnie przycisk MODE, aby wybrać tryb AUX In.



4. W trybie Aux in możesz sterować urządzeniem audio bezpośrednio w celu odtwarzania.
5. Aby uzyskać optymalny poziom głośności, zaleca się dostosowanie poziomu głośności wyjściowej również w urządzeniu audio.

 *Uwaga: urządzenie automatycznie przełączy się w tryb gotowości po 15 minutach, jeśli urządzenie źródłowe zostanie odłączone, wyłączone lub poziom głośności będzie zbyt bliski wyciszenia.*

# Tryb odtwarzacza muzyki

Aby radio mogło odtwarzać pliki muzyczne z komputera, komputer musi być bezprzewodowy do udostępniania plików lub multimediiów.

Wbudowany odtwarzacz muzyczny umożliwia korzystanie z urządzeń radiowych niezabezpieczonych plików audio (AAC, MP3, WMA) z bibliotekami multimediiów, nawigacją po menu znaczników, takich jak artysta, album lub miejsce.

Jeśli masz dostęp do odpowiedniego systemu serwera, taki komputer PC z programem Windows Media Player 10 lub nowszym (WMP), a Twoja biblioteka muzyczna jest dobrze oznaczona, zalecamy korzystanie z udostępniania multimediiów. dotyczy wyłącznie serwera UPnP (Universal Plug and Play). (iTunes nie działa obecnie jako serwer multimediiów UPnP.)

## Sharing Media with Windows Media Player

The most common UPnP server is Windows Media Player (10 or later. View version from **Help - About Windows Media Player**). Alternatively, other UPnP platforms and servers may be used. To set up WMP for media sharing, perform the following steps:

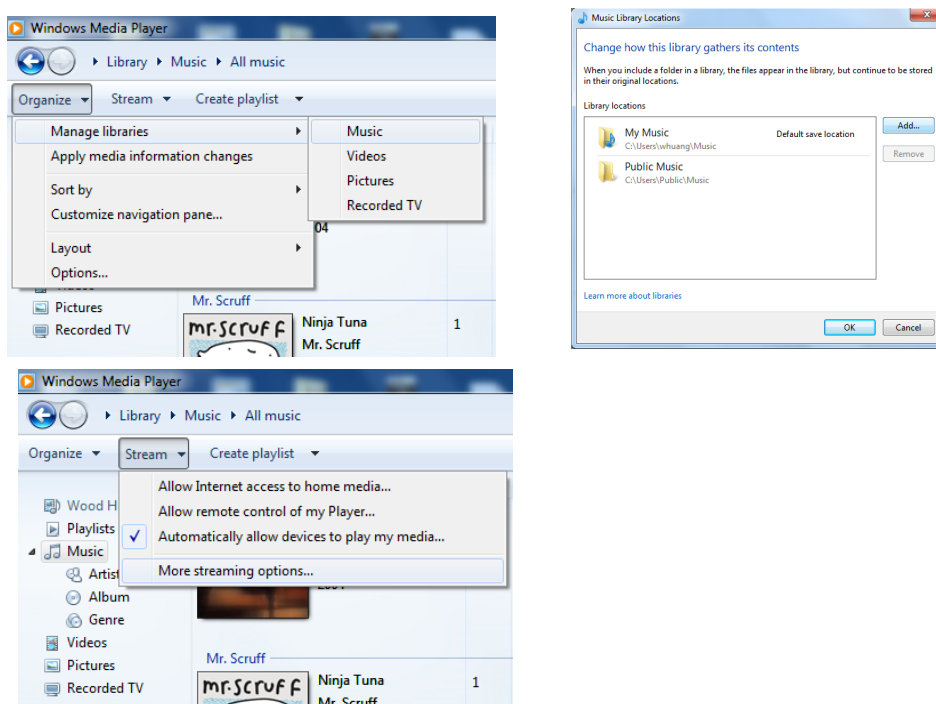

1. Upewnij się, że komputer jest podłączony do sieci.
2. Upewnij się, że radio jest włączone i podłączone do tej samej sieci.
3. W WMP dodaj do biblioteki multimediiów pliki audio i foldery, które chcesz udostępnić swojemu radiu, wybierając Organizuj - Zarządzaj bibliotekami - Muzyka / Wideo / Zdjęcia / Nagrania telewizyjne, kliknij „Dodaj”, aby dodać pliki i foldery audio, a następnie kliknij „OK”, aby zakończyć dodawanie.
4. W WMP włącz udostępnianie multimediiów (Stream - Więcej opcji przesyłania strumieniowego...).

5. Upewnij się, że radio ma dostęp do udostępnionych multimediów zaznaczając je i klikając „Zezwalaj”. Możesz także ustawić nazwę udostępnianych multimediów w polu „Nazwij swoją bibliotekę multimediów”. Kliknij „OK”, aby zamknąć okna dialogowe.

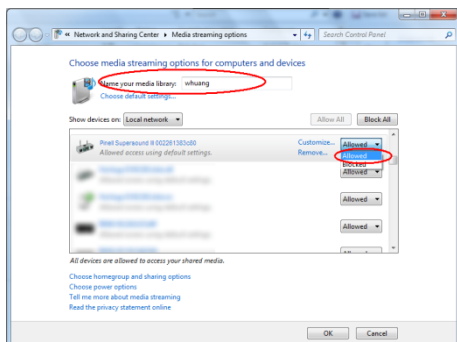

6. Komputer jest teraz gotowy do strumieniowego przesyłania muzyki do radio. Usługa WMP UPnP działa w formacie

tl0; nie ma potrzeby jawnego uruchamiania WMP.

## Odtwarzanie udostępnionych multimediów

1. Naciśnij kilkakrotnie przycisk MODE, aby wybrać tryb odtwarzacza muzyki.
2. Gdy podświetlone jest „Udostępnione media”, naciśnij pokrętkę SCROLL, aby potwierdzić.

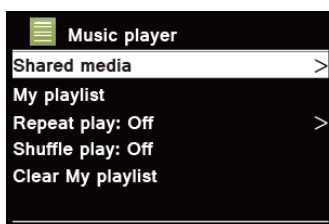

3. Zostaną wyświetlone dostępne serwery multimediów. Obróć pokrętkę SCROLL, aby wybrać i naciśnij, aby potwierdzić, a następnie krok po kroku do wyboru muzyki.



## Moja playlista

Funkcja Moja lista odtwarzania umożliwia utworzenie listy odtwarzania ulubionych utworów z bibliotek muzycznych.

Po przygotowaniu listy odtwarzania możesz wybrać jej odtwarzanie w radiu, a także ustawić funkcje odtwarzania losowego i powtarzania podczas odtwarzania listy odtwarzania.

1. Aby zapisać utwór w „Mojej playlistie”, przeglądaj utwór, który chcesz dodać do playlisty, wciśnij i przytrzymaj pokrętkę SCROLL, po czym utwór zostanie dodany do playlisty.
2. Aby odtworzyć „Moją playlistę”, naciśnij przycisk MENU, a następnie obróć pokrętkę SCROLL, aby wybrać „Moją playlistę”, naciśnij pokrętkę SCROLL, aby potwierdzić. Przeglądaj utwór, który chcesz odtworzyć, naciśnij pokrętkę SCROLL, aby wybrać.

## **Powtórz tryb odtwarzania**

Naciśnij przycisk MENU, a następnie obróć pokrętło SCROLL, aby wybrać „Odtwarzanie z powtarzaniem: Wyłączone”, a następnie naciśnij kilkakrotnie pokrętło SCROLL, aby przełączyć odtwarzanie z powtarzaniem na „Włączone” lub „Wyłączone”.

## **Tryb odtwarzania losowego**

Naciśnij przycisk MENU, a następnie obróć pokrętło SCROLL, aby wybrać „Odtwarzanie losowe: Off”, a następnie naciśnij kilkakrotnie pokrętło SCROLL, aby przełączyć odtwarzanie z powtarzaniem na „On” lub „Off”.

## **Clearing My Playlist**

Ta funkcja umożliwia wyczyszczenie zawartości listy odtwarzania.

1. Naciśnij przycisk MENU, obróć pokrętło SCROLL, aby wybrać „Wyczyść moją listę odtwarzania”, a następnie naciśnij pokrętło SCROLL, aby potwierdzić.
2. Wybierz „TAK”, aby wyczyścić moją listę odtwarzania.

## **Informacje o odtwarzaniu**

Podczas odtwarzania utworu na wyświetlaczu pokazywany jest utwór oraz pasek postępu z liczbami czasu, który upłynął i całkowitym czasem odtwarzania utworu.

Aby wyświetlić dalsze informacje, naciśnij kilkakrotnie przycisk INFO, aby wyświetlić na wyświetlaczu informacje o wykonawcy, albumie, szybkości transmisji, kodeku, częstotliwości próbkowania, buforze odtwarzania i dacie.



# Aplikacja do sterowania bezprzewodowego - UNDOK

Aplikacja UNDOK umożliwia bezprzewodowe sterowanie radiem za pomocą smartfona (lub tabletu), gdy oba urządzenia łączą się z tą samą siecią.

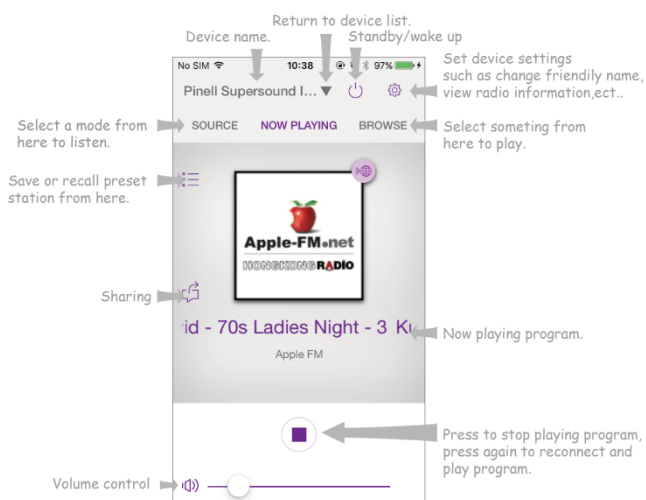
1. Pobierz **UNDOK**  aplikację z App Store (iOS) lub Google Play (Android) na swoim urządzeniu smartfon lub tablet.
2. Uruchom aplikację UNDOK, upewniając się, że radio i smartfon są podłączone do tej samej sieci Wi-Fi.
3. Wszystkie dostępne urządzenia zostaną wyświetlone. Kliknij radio „Pinell Supersound 301 xxxxxxxxxxxx” (12-cyfrowy kod alfanumeryczny to adres MAC radia), z którym chcesz się połączyć.
4. Wyświetlony zostanie ekran odtwarzania. (Na przykład włącz tryb radia internetowego.)



icon on now playing screen and then Presets screen after number 1-10 to save preset station. (Fig. 1)

5. Zapisz preset, naciśnij  na ekranie odtwarzania, a następnie na ekranie ustawień wstępnych wyskoczy. Kliknij znak plus  ekran po numerze 1-10, aby zapisać zaprogramowaną stację. (ryc. 1)
6. Aby przywołać zaprogramowaną stację, dotknij nazwy stacji na ekranie Zaprogramowane ustawienia, aby ją odtworzyć.

rys.2

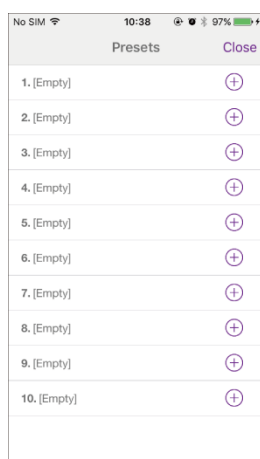

Fig. 1

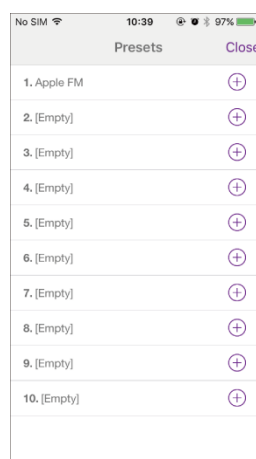

Fig. 2

7. Aby mieć pewność, że Twoim radiem będzie można sterować tylko za pomocą określonego smartfona, możesz ustawić kod PIN

które należy wprowadzić w aplikacji UNDOK, aby uzyskać uprawnienia do połączenia z radiem. Domyślny kod to 1234, możesz także podać kod zdefiniowany przez użytkownika w menu głównym – Ustawienia systemowe – Sieć – Konfiguracja PIN NetRemote.



8. Aby mieć pewność, że możesz korzystać z aplikacji UNDOK we wszystkich trybach, zwłaszcza w trybach innych niż internetowe (tj. w trybie DAB, FM, Bluetooth lub Aux in), musisz wybrać Menu główne - Ustawienia systemowe - Sieć - Utrzymuj połączenie z siecią - TAK. Umożliwia to również wybudzenie radia ze stanu czuwania za pomocą aplikacji UNDOK.

**Uwaga:** W przypadku długotrwałego korzystania z radia bez nadzoru, np. podczas jazdy samochodem, w nocy, na wakacjach lub poza domem wybierz opcję „NIE”, aby uniknąć niepotrzebnego zużycia energii.

# Operacja ogólna

## Ustawianie uśpienia

Ta funkcja umożliwia samoczynne przełączenie radia w tryb gotowości po ustawionym czasie uśpienia.

1. Wciśnij przycisk MENU - Menu główne - Uśpienie, a następnie wciśnij pokrętło SCROLL, aby zatwierdzić.

2. Obróć pokrętło SCROLL, aby wybrać czas uśpienia, a następnie naciśnij pokrętło SCROLL, aby potwierdzić. Ikona uśpienia i czas uśpienia pojawią się na wyświetlaczu. 

Opcje czasu uśpienia: Uśpienie WYŁ./15/30/45/60 MIN

3. Aby wyłączyć funkcję uśpienia w trakcie odliczania timera, wybierz opcję „Sleep”, obróć pokrętło SCROLL, aby wybrać „Sleep OFF”.

## Ustawianie alarmu

Nasze radio zawiera podwójny alarm. Ustaw alarm, upewniając się, że najpierw ustawiłeś czas.

1. Wciśnij przycisk MENU - Menu główne - Alarmy, a następnie wciśnij pokrętło SCROLL, aby zatwierdzić.

2. Obróć pokrętło SCROLL, aby wybrać „Alarm 1” lub „Alarm 2”, a następnie naciśnij pokrętło SCROLL, aby potwierdzić.

3. Obróć pokrętło SCROLL, aby wybrać opcje, a następnie naciśnij pokrętło SCROLL, aby potwierdzić ustawienie

<b>Włączać</b>	Dzień aktywności alarmu
<b>Czas</b>	Czas alarmu: 00:00 (ustaw godzinę ręcznie)
<b>Tryb</b>	Tryb alarmu: Buzz, radio internetowe, DAB lub FM (Jeśli tryb budzenia to DAB, a siła sygnału DAB+ jest niska, włączy się alarm dźwiękowy.)
<b>Preset</b>	Ostatnio słuchana lub zapisana zaprogramowana stacja (bez Buzz)
<b>Głośność</b>	Głośność alarmu
<b>Zapisywanie</b>	Zapisz alarm

4. Gdy na wyświetlaczu pojawi się komunikat „Alarm zapisany”, ustawienie alarmu zostało pomyślnie wykonane.   Te ikonki pokażą na wyświetlaczu.

5. Aby tymczasowo wyłączyć alarm, naciśnij kilkakrotnie pokrętło SCROLL, aby ustawić czas drzemki na kolejno 5, 10, 15 lub 30 minut. Urządzenie przejdzie w tryb gotowości, a na wyświetlaczu pojawi się czas drzemki.

6. Aby wyłączyć alarm, wciśnij przycisk STANDBY, gdy zabrzmiał alarm.

7. Aby anulować alarm, zapoznaj się z krokami 1-3 i włącz alarm „Wyłączony”.

## Ustawienia Equaliser

Ta funkcja umożliwia wybór profilu korekcji dźwięku. Każde ustawienie korekcji spowoduje zmianę tonu dźwięku z radia, jeśli zostanie wybrane.

1. Wciśnij przycisk MENU - Menu główne - Ustawienia systemowe - Korektor, a następnie wciśnij pokrętko SCROLL, aby zatwierdzić.
2. Obróć pokrętko SCROLL, a następnie naciśnij je, aby wybrać profil. Opcje profilu korekcji: Normalny/Płaski/Jazz/Rock/Film/Klasyczny/Pop/Wiadomości/Mój EQ.
3. Aby skonfigurować My EQ, wybierz „My EQ”, a następnie naciśnij pokrętko SCROLL, aby potwierdzić. Obróć pokrętko SCROLL, aby wybrać „Bass” lub „Treble”, a następnie naciśnij pokrętko SCROLL, aby potwierdzić. Obróć pokrętko SCROLL, aby zmienić wartość tonów niskich lub wysokich, a następnie naciśnij pokrętko SCROLL, aby potwierdzić. Lub wybierz „Loudness”, a następnie naciśnij pokrętko SCROLL, aby ustawić „On” lub „Off”. Naciśnij przycisk WSTECZ, na wyświetlaczu pojawi się „Zapisz zmiany”. Obróć i naciśnij pokrętko SCROLL, aby wybrać „YES” i zapisać zmiany.

## Ustawienia sieci

Użytkownicy napotykający problemy z siecią mogą uznać te opcje za przydatne do diagnozowania i rozwiązywania problemów z siecią.

1. Wciśnij przycisk MENU - Menu główne - Ustawienia systemowe - Sieć, wciśnij pokrętko SCROLL, aby zatwierdzić.
2. Obróć pokrętko SCROLL, aby wybrać preferowaną opcję ustawień sieciowych:

<b>Kreator sieci</b>	Wyszukaj dostępne sieci
<b>Konfiguracja sieci WLAN PBC</b>	Skonfiguruj sieć szyfrowaną WPS (obsługuje tylko router korzystający z WPS 2.0)
<b>Ustawienia widoku</b>	Wyświetl ustawienia sieciowe, takie jak adres MAC, region WLAN, adres IP itp.
<b>Ustawienia widoku</b>	Ustaw połączenie bezprzewodowe
<b>Konfiguracja kodu PIN NetRemote</b>	Ustaw kod PIN, aby skonfigurować połączenie między radiem a smartfonem za pośrednictwem aplikacji UNDOK. Domyślny kod PIN to 1234.
<b>Profil sieciowy</b>	Lista zarejestrowanych sieci lub naciśnij pokrętko SCROLL, aby usunąć niechciane sieci
<b>Utrzymuj połączenie sieciowe</b>	Keep network connected in DAB, FM, AUX, Bluetooth and standby modes

3. Naciśnij pokrętko SCROLL, aby potwierdzić ustawienie.

## Ustawianie czasu/daty

1. Wciśnij przycisk MENU - Menu główne - Ustawienia systemowe - Godzina/Data, wciśnij pokrętko SCROLL, aby zatwierdzić.
2. Obróć pokrętko SCROLL, aby wybrać opcje, a następnie naciśnij pokrętko SCROLL, aby potwierdzić ustawienie.

Ustaw format	Ręcznie skonfiguruj godzinę i datę
Auto update	„Aktualizacja z DAB”, „Aktualizacja z FM”, „Aktualizacja z sieci” lub „Brak aktualizacji”
Ustaw format	12 / 24h format
Ustaw strefę czasową	Wybierz strefę czasową (Dostępne tylko w przypadku automatycznej aktualizacji z sieci.)
Sezonowa zmiana czasu	Ustawienia czasu letniego (Dostępne tylko w przypadku automatycznej aktualizacji z sieci.)

3. Następnie ustaw czas według własnych preferencji.

## Ustawianie języka

Ta funkcja umożliwia zmianę języka menu.

1. Naciśnij przycisk MENU - Menu główne - Ustawienia systemowe - Język, wciśnij pokrętko SCROLL, aby zatwierdzić.
2. Obróć pokrętko SCROLL, aby wybrać język, a następnie naciśnij pokrętko SCROLL, aby potwierdzić.

## Przywrócenie ustawień fabrycznych

Przywrócenie ustawień fabrycznych powoduje usunięcie wszystkich ustawień zdefiniowanych przez użytkownika i zastąpienie ich oryginalnymi wartościami domyślnymi, co powoduje utratę godziny/daty, listy stacji DAB+ i zaprogramowanych stacji.

1. Naciśnij przycisk MENU - Menu główne - Ustawienia systemowe - Reset do ustawień fabrycznych, wciśnij pokrętko SCROLL, aby potwierdzić.
2. Obróć pokrętko SCROLL, aby wybrać „YES”, a następnie naciśnij pokrętko SCROLL, aby potwierdzić.

## Aktualizacja oprogramowania — przez sieć

Od czasu do czasu radiotelefon może udostępniać aktualizacje oprogramowania zawierające poprawki błędów i/lub dodatkowe funkcje.

Jeśli radio wykryje, że dostępne jest nowsze oprogramowanie, zapyta, czy chcesz kontynuować aktualizację. Jeśli się zgodzisz, nowe oprogramowanie zostanie pobrane i zainstalowane.

Po aktualizacji oprogramowania wszystkie ustawienia użytkownika zostają zachowane.

### OSTROŻNOŚĆ

Przed rozpoczęciem aktualizacji oprogramowania upewnij się, że radio jest podłączone do stabilnego źródła zasilania. Odłączenie zasilania podczas aktualizacji oprogramowania może spowodować trwałe uszkodzenie urządzenia.

1. Naciśnij przycisk MENU - Menu główne - Ustawienia systemowe - Aktualizacja oprogramowania, wciśnij pokrętko SCROLL, aby potwierdzić.
2. Obróć pokrętko SCROLL, aby wybrać „Ustawienia automatycznego sprawdzania”, naciśnij SCROLL, a radio będzie okresowo sprawdzać dostępność nowej wersji oprogramowania.
3. Obróć pokrętko SCROLL, aby wybrać „Sprawdź teraz”, naciśnij SCROLL, a radio sprawdzi teraz nową wersję oprogramowania i automatycznie zaktualizuje wykrytą nową wersję oprogramowania.

## Kreator konfiguracji

Kiedy urządzenie jest uruchamiane po raz pierwszy, uruchamia kreator konfiguracji w celu skonfigurowania ustawień daty/godziny i sieci. Po zakończeniu tej czynności system jest gotowy do użycia w większości trybów. Kreator ponownej konfiguracji nie usunie ustawień użytkownika, takich jak wyszukane stacje i zaprogramowane stacje.

1. Naciśnij przycisk MENU - Menu główne - Ustawienia systemowe - Kreator konfiguracji, wciśnij pokrętko SCROLL, aby zatwierdzić.
2. Obróć pokrętko SCROLL, aby wybrać „YES”, a następnie naciśnij pokrętko SCROLL, aby potwierdzić. Więcej informacji można znaleźć na stronie 8.

## Wyświetlanie informacji o systemie

This information may be requested when dealing with technical support issues.

1. Naciśnij przycisk MENU - Menu główne - Ustawienia systemowe - Informacje, wciśnij pokrętko SCROLL, aby zatwierdzić.
2. Obróć pokrętko SCROLL, aby wyświetlić „Wersję oprogramowania”, „Wersję Spotify”, „ID radia” i „Przyjazną nazwę”.

## Ustawianie podświetlenia

Wyświetlacz radia posiada podświetlenie z możliwością regulacji poziomu jasności.

1. Wciśnij przycisk MENU - Menu główne - Ustawienia systemowe - Podświetlenie, wciśnij pokrętkę SCROLL, aby zatwierdzić.
2. Obróć pokrętkę SCROLL, aby wybrać „Tryb włączenia” lub „Tryb gotowości”, następnie naciśnij pokrętkę SCROLL, aby potwierdzić.
3. Obróć pokrętkę SCROLL, aby wybrać poziom podświetlenia, a następnie naciśnij pokrętkę SCROLL, aby potwierdzić ustawienie.

<b>Koniec czasu</b>	I Włączony — podczas pracy jasność zawsze pozostaje zgodna z ustawieniem „Poziom włączenia” I Po 1 / 2 / 3 / 4 / 6 / 9 / 12 / 15 minutach jasność zostanie ustawiona zgodnie z „gotowością”
<b>Poziom włączenia</b>	<ul style="list-style-type: none"><li>• Wysoki</li><li>• Średni</li><li>• Niski</li></ul>
<b>Poziom gotowości</b>	<ul style="list-style-type: none"><li>• Wysoki</li><li>• Niski</li><li>• Średni</li></ul>

# Multiroom

Multiroom to funkcja umożliwiająca sterowanie radiem (jednym lub większą liczbą) za pośrednictwem aplikacji UNDOK w celu odtwarzania.

Możesz cieszyć się muzyką za pomocą smartfona lub tabletu wyposażonego w aplikację UNDOK do sterowania radiem (urządzeniami obsługującymi funkcję multiroom) w kuchni, sypialni lub salonie. Oczywiście możesz także grupowo sterować radiami do odtwarzania.

## 1. Aby skorzystać z funkcji multiroom, pobierz UNDOK aplikację z App Store na iOS



smartfonie lub pobierz z Google Play na swój smartfon z Androidem.

2. Uruchom aplikację UNDOK, upewniając się, że odbiornik i smartfon są podłączone do tej samej sieci Wi-Fi.

3. Wszystkie dostępne urządzenia zostaną wyświetlone.

## 4. Utwórz grupę, dotykając ikony edycji który następuje po nazwie urządzenia na liście urządzeń, oraz

następnie wyświetlony zostanie ekran „Ustawienia grupy”. (Proszę zapoznać się z rys. 1 i 2.)

*A. Stuknij szare kółko przed nazwą urządzenia, które znajduje się w opcji „Udostępnij” na ekranie „Konfiguracja grupy” i zmień kolor na zielony, aby dodać urządzenie do grupy.*

*(Proszę zapoznać się z rys. 2.)*

*B. Dotknij opcji „Zmień nazwę” w opcji „Nazwa grupy” na ekranie „Ustawienia grupy”, aby wprowadzić nazwę grupy lub wybierz jedną z wycieczkowych nazw z listy, a następnie wybierz „Gotowe”, aby utworzyć grupę.*

*(Proszę zapoznać się z rys. 2 i 3.)*

*@ Uwaga: dotknij „Usuń grupę”, aby usunąć grupę. (Proszę zapoznać się z rys. 9.)*

*C. Lista urządzeń pojawi się ponownie, a grupa zostanie wyświetlona z nazwą grupy i urządzeniami w grupie. Stuknij nazwę grupy, aby wybrać grupę. (Proszę zapoznać się z rys.*

*4.)*

*D. Wszyscy klienci w grupie będą synchronicznie odtwarzać program odtwarzany przez serwer. Możesz przeciągnąć pasek regulacji głośności, aby zmienić główny poziom głośności dla wszystkich zgrupowanych urządzeń. Możesz także dotknąć regulacji głośności, a następnie zmienić głośność odpowiednio dla każdego urządzenia. (Proszę zapoznać się z rys. 5 i 6.)*

*mi. Przejdź do zakładki „ŹRÓDŁO”, aby wybrać inny tryb obsługujący funkcję multiroom z listy „Źródła Multiroom” w celu odtwarzania grupowego. Tryby Aux in i Bluetooth w „Samodzielnych źródłach” nie są kompatybilne z Multiroom, dlatego urządzenie główne zostanie usunięte z grupy, aby odtwarzać samodzielnie, po wybraniu dowolnego trybu z listy „Samodzielne źródła”. (Proszę zapoznać się z rys. 7 i 8.)*

**Uwaga:** urządzeniem głównym jest Serwer w grupie, który możesz sprawdzić w Menu głównym – Ustawienia systemowe – Multiroom – Wyświetl szczegóły.

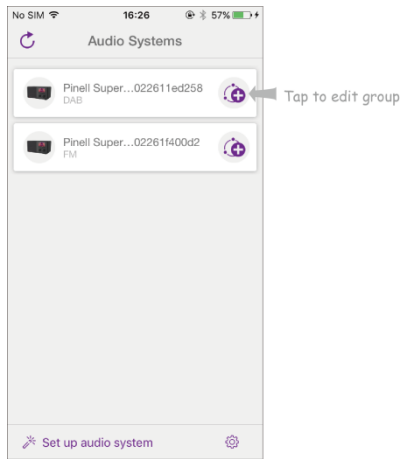

Fig. 1

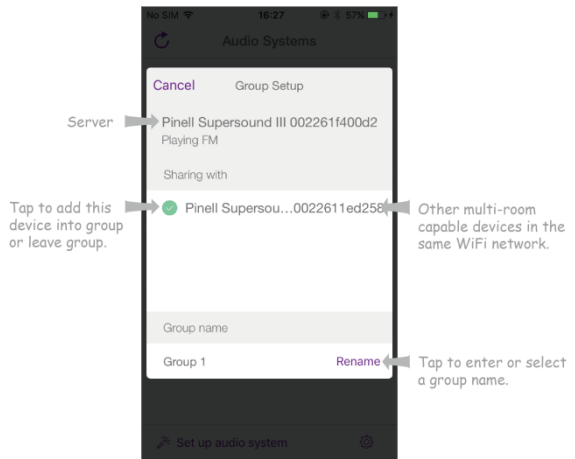

Fig. 2

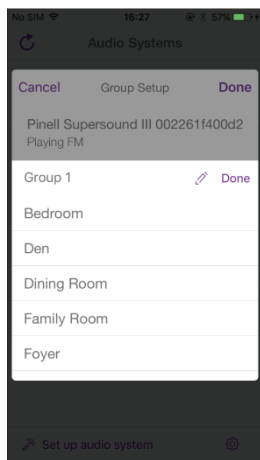

Fig. 3

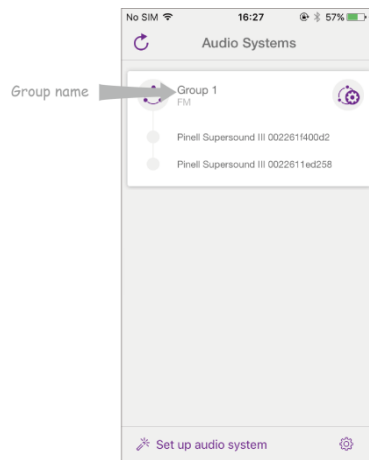

Fig. 4

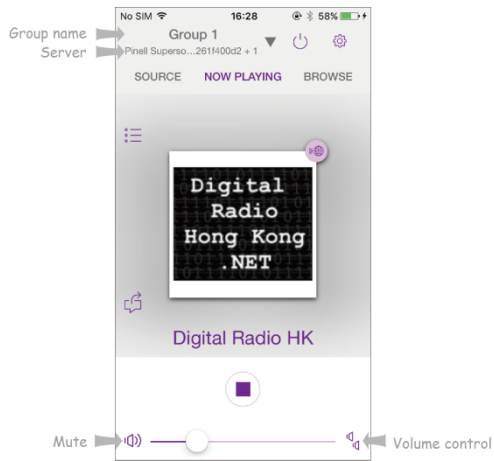

Fig. 5

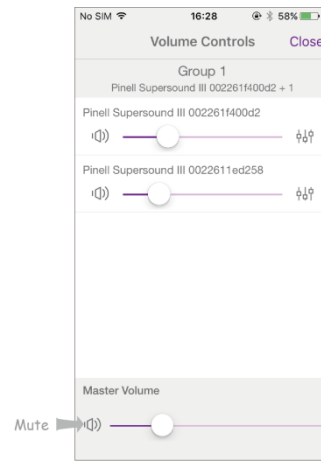

Fig. 6



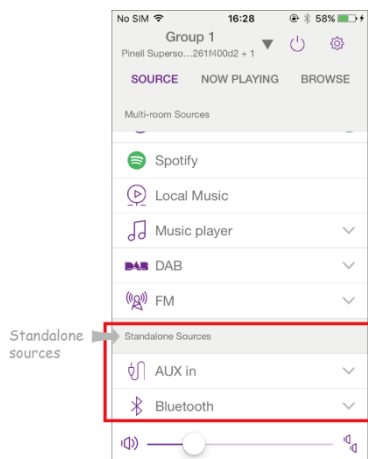

Fig. 7

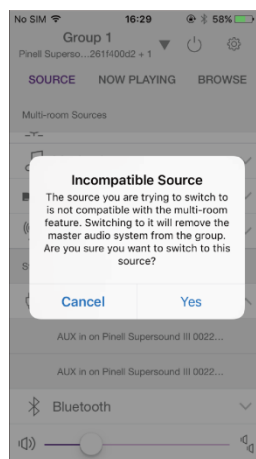

Fig. 8

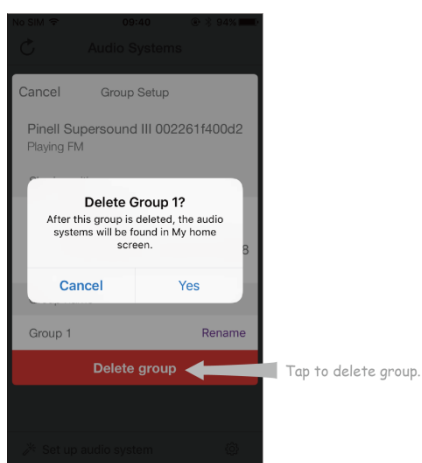

Fig. 9

5. Alternatywnie możesz edytować grupę za pomocą odbiornika.

A. Wciśnij przycisk MENU - Menu główne - Ustawienia systemowe - Multiroom, a następnie wciśnij pokrętkę SCROLL, aby zatwierdzić.

B. Obróć pokrętkę SCROLL, aby wybrać opcję, a następnie naciśnij pokrętkę SCROLL, aby potwierdzić.

<b>Pokaż szczegóły</b>	Wyświetl stan swojego radia (Niezgrupowane, Serwer lub Klient) i grupę, do której należy.
<b>Stwórz Nową Grupę</b>	Utwórz nową grupę, do której zostanie dodany Twój odbiornik.
<b>Dodaj do grupy</b>	Urządzenia w bieżącej sieci zostaną wyświetlone. Wybierz urządzenie, które chcesz dodać do grupy
<b>Lista obecnych klientów</b>	Pojawią się klienci z grupy, do której należy Twój odbiornik. Wybierz klienta, aby usunąć go z grupy.
<b>Opuść grupę</b>	Usuń odbiornik z grupy.
<b>Rozwiązać grupę</b>	Rozwiąż grupę, do której należy Twój odbiornik.

# Rozwiązywanie problemów

Jeśli wystąpi problem, jego przyczyną może być coś bardzo drobnego. Poniższa tabela zawiera różne wskazówki.

Problem	Rozwiązanie
Brak mocy	Upewnij się, że kabel sieciowy jest prawidłowo podłączony lub że akumulator nie jest wyczerpany. Upewnij się, że urządzenie jest włączone.
Urządzenie nie reaguje na naciskanie na przyciski	Wyłącz urządzenie, a następnie włącz je ponownie, aby je zresetować.
Nie mogę znaleźć mojej sieci.	Upewnij się, że router Wi-Fi jest podłączony i działa. Podłącz ponownie radio do sieci Wi-Fi. Sprawdź, czy radio znajduje się w promieniu 5 m od routera.
Słaby odbiór radia.	Upewnij się, że antena jest całkowicie wysunięta. Zakłócenia elektryczne w domu mogą powodować słaby odbiór. Odsuń urządzenie od nich (zwłaszcza te z silnikami i transformatorami).
Nie żądanej stacji.	Słaby sygnał. Wyszukaj ręcznie.
Nie mogę znaleźć radia na moim urządzeniu Bluetooth.	Upewnij się, że funkcja Bluetooth jest włączona w Twoim urządzeniu Bluetooth. Ponownie sparuj urządzenie z urządzeniem Bluetooth.

W przypadku zauważenia jakichkolwiek nieprawidłowości w działaniu należy odłączyć urządzenie od gniazdka sieciowego i podłączyć je ponownie.

# Specifications

<p><b><u>GRANIE</u></b></p> <ul style="list-style-type: none"> <li>• DAB/DAB+</li> <li>• FM (87,5–108 MHz, PLL)</li> <li>• Radio internetowe: ponad 30 000 stacji na całym świecie</li> <li>• Przesyłanie strumieniowe Bluetooth</li> <li>• Spotify Connect</li> <li>• Odtwarzacz muzyki (przez serwer multimedjów UPnP)</li> </ul> <p><b><u>ŁĄCZNOŚĆ</u></b></p> <ul style="list-style-type: none"> <li>• Headset 3.5mm jack</li> <li>• AUX IN 3.5mm jack</li> <li>• WLAN</li> <li>• Multiroom (not all models)</li> </ul>	<p><b><u>FUNKCJE</u></b></p> <ul style="list-style-type: none"> <li>• 5 przycisków ustawień wstępnych na jednostce głównej</li> <li>• 10 zaprogramowanych przycisków na pilocie</li> <li>• Zegar i podwójny alarm</li> <li>• Sen i drzemka</li> <li>• Menu w 13 językach: EN, DE, DK, NL, FI, FR, IT, NO, PL, PT, ES, SE, TR</li> <li>• Korektor</li> <li>• Ustawienia podświetlenia</li> <li>• Aplikacja bezprzewodowa – UNDOK</li> <li>• Aktualizacja oprogramowania przez Internet</li> </ul>	<p><b><u>DŹWIĘK</u></b></p> <ul style="list-style-type: none"> <li>• Głośnik: 3,5" basowy/średni monofoniczny koncentryczny z 1-calowy głośnik wysokotonowy</li> <li>• Moc wyjściowa: 7 W</li> </ul> <p><b><u>DESIGN</u></b></p> <ul style="list-style-type: none"> <li>• Wbudowana antena Wi-Fi</li> <li>• Antena prętowa FM</li> <li>• Tkanina zoptymalizowana pod względem dźwiękowym</li> <li>• Kolorowy wyświetlacz TFT o przekątnej 2,8 cala</li> <li>• W pełni funkcjonalny pilot zdalnego sterowania (w zestawie 2 baterie AAA)</li> <li>• Prąd przemienny 100–240 V, 50–60 Hz</li> <li>• Zasilacz prądu stałego 12 V, 1000 mA</li> <li>• Wymiary jednostki (mm): 250(B) x 145(T) x 138(H)</li> <li>• Waga (kg): 1,8</li> </ul>
---	--	---



Ten symbol na produkcie lub w instrukcji oznacza, że zużyty sprzęt elektryczny i elektroniczny należy utylizować oddzielnie od odpadów domowych. Aby uzyskać więcej informacji, skontaktuj się z władzami lokalnymi lub sprzedawcą, u którego zakupiłeś produkt.



Niniejszym firma TT Micro AS oświadcza, że to urządzenie bezprzewodowe jest zgodne z następującymi dyrektywami:  
2014/53/UE (CZERWONY)  
2011/65/UE (RoHS)

\* Informacje zawarte w tej instrukcji mogą ulec zmianie bez powiadomienia.

Pinell jest marką TT Micro AS ([www.ttmicro.no](http://www.ttmicro.no))  
Olav Helsets vei 5, 0694 Oslo, Norwegia (E-mail:

[Support@pinell.no](mailto:Support@pinell.no))

POLSKI DYSTRYBUTOR  
[WWW.SEMPLER.PL](http://WWW.SEMPLER.PL)  
[contact@sempler.pl](mailto:contact@sempler.pl)



## EU Declaration of Conformity for Radio Equipment Directive (RED) 2014/53/EU

We, TT Micro AS hereby, declare that the essential requirements set out in the Radio Equipment Directive (RED) 2014/53/EU have been fully fulfilled on our product with indication below:

Address: Olaf Helseths vei 5, 0694 Oslo, Norway  
VAT: NO921425759VAT

Product Name: Digital radio  
Model: Pinell Supersound 301  
Brand Name: Pinell

---

The following standards have been applied for the investigation of compliance:

EN 55032:2015+A1:2020, EN 55035:2017+A11:2020  
EN IEC 61000-3-2:2019+A1:2021, EN 61000-3-3:2013+A1:2019  
ETSI EN 301 489-1 V2.2.3 (2019-11), ETSI EN 301 489-17 V3.2.4 (2020-09)  
ETSI EN 303 345-1 V1.1.1 (2019-06), ETSI EN 303 345-3 V1.1.1 (2021-06)  
ETSI EN 303 345-4 V1.1.1 (2021-06), ETSI EN 301 893 V2.1.1 (2017-05),  
ETSI EN 300 328 V2.2.2 (2019-07), EN IEC 62311:2020, EN 50665:2017  
EN IEC 62368-1:2020+A11:2020  
2011/65/EU (RoHS)



STC (Dongguan) Company Limited

---

Detail contact information for this declaration has been listed below as the window of any issues relevant for this declaration.

Tom Vedvik, Product Manager  
Tel. No.: +47 909 71 212  
E-mail: tom@ttmicro.no

Place

Oslo

Signature

*Tom Vedvik*

Date

30/11-21

---

TT Micro AS – Olaf Helsets Vei 5, 0694 Oslo, Norway  
www.ttmicro.no