

Kombinacyjny piekarnik mikrofalowy do zabudowy

Instrukcja obsługi

NQ50T9539BD



SAMSUNG

Spis treści

Instrukcje dotyczące bezpieczeństwa	3	Inteligentne pieczenie	29
Ważne instrukcje dotyczące bezpieczeństwa	3	Programy automatyczne Auto Cook	29
Prawidłowe usuwanie produktu (zużyty sprzęt elektryczny i elektroniczny)	9	Automatyczne rozmrażanie	32
Instalacja	10	Szybkie pieczenie	32
Elementy	10	Pieczenie ręczne	33
Instrukcje montażu	11	Szybkie i łatwe	43
Montaż w szafce	11	Konserwacja	44
Przed rozpoczęciem	14	Czyszczenie	44
Panel sterowania	14	Wymiana (naprawa)	45
Ustawienia początkowe	14	Konserwacja w okresie długotrwałego nieużywania urządzenia	45
Boczne prowadnice	15	Rozwiązywanie problemów	45
Informacje o energii mikrofalowej	16	Punkty kontrolne	45
Przybory kuchenne do kuchenki mikrofalowej	16	Kody informacyjne	50
Obsługa	18	Parametry techniczne	51
Tryby piekarnika	18	Dodatek	51
Tryby Mikrofale	20	Informacja dotycząca oprogramowania Open Source	51
Funkcja specjalna	21		
Programy automatyczne Auto Cook	23		
Automatyczne rozmrażanie	23		
Szybkie pieczenie	24		
Ulubione	24		
Minutnik	25		
Czyszczenie	26		
Ustawienia	27		
Zablokuj	28		

Instrukcje dotyczące bezpieczeństwa

WAŻNE INSTRUKCJE DOTYCZĄCE BEZPIECZEŃSTWA

NALEŻY PRZECZYTAĆ I ZACHOWAĆ NA WYPADEK KONIECZNOŚCI UŻYCIA W PRZYSZŁOŚCI.

OSTRZEŻENIE: Nie należy używać piekarnika, jeśli drzwiczki lub ich uszczelnienie są uszkodzone – usterki muszą najpierw zostać naprawione przez wykwalifikowaną osobę.

OSTRZEŻENIE: Wykonywanie czynności serwisowych i naprawa urządzenia wymagająca zdjęcia pokrywy chroniącej przed promieniowaniem mikrofalowym przez osoby niewykwalifikowane może być bardzo niebezpieczne.

OSTRZEŻENIE: Płyny i pozostała żywność nie mogą być podgrzewane w szczelnie zamkniętych pojemnikach, gdyż grozi to wybuchem.

OSTRZEŻENIE: Dzieci mogą korzystać z piekarnika bez nadzoru dorosłych wyłącznie po wyjaśnieniu im, jak bezpiecznie obsługiwać to urządzenie, oraz jakie ryzyko wiąże się z jego niewłaściwym użytkowaniem.

Urządzenie to jest przeznaczone wyłącznie do użytku domowego i nie jest przeznaczone do używania:

- w pomieszczeniach kuchennych w sklepach, biurach i innych miejscach pracy;

- w budynkach rolniczych;
- Przez klientów hoteli, moteli ani innych miejscach oferujących zakwaterowanie;
- w pensjonatach.

Należy używać wyłącznie naczyń odpowiednich do stosowania w kuchenkach mikrofalowych.

Podgrzewanie żywności w plastikowych lub papierowych pojemnikach powinno odbywać się pod ścisłym nadzorem użytkownika ze względu na ryzyko zapłonu.

Kuchenka mikrofalowa jest przeznaczona do podgrzewania jedzenia i napojów. Suszenie jedzenia i ubrań oraz podgrzewanie mokrych gąbek, obuwia, wilgotnych ściereczek i podobnych rzeczy grozi obrażeniami, zapłonem i pożarem.

W przypadku zauważenia dymu kuchenkę należy wyłączyć i odłączyć od źródła zasilania; pozostawić drzwiczki kuchenki zamknięte w celu zduszenia płomienia.

Podczas podgrzewania napojów w kuchence mikrofalowej może w niektórych przypadkach dojść do opóźnionego gwałtownego wrzenia, dlatego należy ostrożnie obchodzić się z naczyniem.

Instrukcje dotyczące bezpieczeństwa

Przed podaniem zawartość butelek i słoiczków z jedzeniem dla dzieci należy wymieszać lub wstrząsnąć oraz sprawdzić temperaturę, aby uniknąć poparzenia.

Jajek w skorupkach i całych jajek na twardo nie należy podgrzewać w kuchenkach mikrofalowych, ponieważ mogą one eksplodować nawet po zakończeniu podgrzewania.

Piekarnik należy regularnie czyścić i usuwać z niego wszelkie pozostałości jedzenia.

Nadmierne zabrudzenie piekarnika może spowodować uszkodzenie jego powierzchni i skrócić czas eksploatacji urządzenia lub doprowadzić do niebezpiecznych sytuacji.

Urządzenie jest przeznaczone wyłącznie do wbudowania.

Urządzenia nie należy umieszczać w szafce.

Nie można używać metalowych pojemników na żywność i napoje gotowania w kuchence mikrofalowej.

Podczas wyjmowania pojemników z urządzenia należy uważać, aby nie przesunąć tacy obrotowej. (Dotyczy wyłącznie modeli z tacą obrotową)

Do czyszczenia urządzenia nie należy używać myjki parowej.

Urządzenia nie należy czyścić strumieniem wody.

Urządzenie nie jest przeznaczone do instalacji w pojazdach drogowych, przyczepach itp.

Osoby o ograniczonej sprawności fizycznej, sensorycznej lub umysłowej, bądź o niedostatecznym doświadczeniu i wiedzy (np. dzieci) nie powinny korzystać z urządzenia bez nadzoru lub przeszkolenia w zakresie obsługi przez inną osobę odpowiedzialną za ich bezpieczeństwo.

Nie wolno dopuścić, by dzieci bawiły się urządzeniem.

Dzieci powyżej 8. roku życia i osoby o ograniczonej sprawności fizycznej, sensorycznej lub umysłowej, bądź o niedostatecznym doświadczeniu i wiedzy mogą korzystać z urządzenia jedynie pod nadzorem lub po przeszkoleniu w zakresie bezpiecznej obsługi i zagrożeń. Dzieciom nie wolno bawić się urządzeniem. Dzieci mogą przeprowadzać czyszczenie i konserwację urządzenia wyłącznie pod nadzorem osoby dorosłej.

Należy zapewnić możliwość odłączenia zamontowanego urządzenia od zasilania. Możliwość odłączenia można zapewnić poprzez umieszczenie wtyczki w dostępnym miejscu lub zainstalowanie przetątnika w okablowaniu zgodnie z odpowiednimi zasadami.

Jeżeli w urządzeniu zainstalowany jest przewód zasilający bez wtyczki, narzędzie do rozłączania należy zamontować w okablowaniu zgodnie z odpowiednimi zasadami.

Ze względów bezpieczeństwa uszkodzony przewód zasilający musi zostać wymieniony przez producenta, w autoryzowanym serwisie lub przez wykwalifikowaną osobę.

Metoda mocowania nie może być oparta na wykorzystaniu klejów, ponieważ nie są one uważane za niezawodny sposób mocowania.

Urządzenie należy umieścić we właściwej pozycji i na odpowiedniej wysokości, aby zapewnić dostęp do komory kuchenki i przycisków sterowania.

Przed użyciem piekarnika po raz pierwszy należy włączyć go na 10 minut z umieszczonym wewnątrz naczyniem z wodą.

Gdy z piekarnika dobiegają dziwne hałasy, czuć dziwny zapach lub wydobywa się z niego dym, należy natychmiast odłączyć zasilanie i skontaktować się z najbliższym punktem serwisowym.

OSTRZEŻENIE: dzieci mogą korzystać z trybu łączonego wyłącznie pod nadzorem osób dorosłych ze względu na bardzo wysoką temperaturę gotowania.

Urządzenie nagrzewa się w czasie pracy. Należy zachować odpowiednie środki ostrożności w celu uniknięcia kontaktu z elementami grzejnymi wewnątrz piekarnika.

Jeśli urządzenie jest wyposażone w funkcję czyszczenia, podczas procesu czyszczenia powierzchnie rozgrzewają się bardziej niż zwykle i dlatego dzieci powinny znajdować się w bezpiecznej odległości od piekarnika. W niektórych modelach dostępna jest funkcja czyszczenia.

OSTRZEŻENIE: Podczas pracy urządzenia łatwo dostępne części mogą się nagrzewać. Nie należy pozwalać małym dzieciom zbliżać się do urządzenia.

Do czyszczenia szklanych drzwiczek piekarnika nie wolno używać środków zawierających składniki ściernie lub ostrych szczotek metalowych, ponieważ mogą one zarysować powierzchnię, co może doprowadzić do pęknięcia szyby.

Nie należy używać myjki parowej.

OSTRZEŻENIE: W celu uniknięcia ryzyka porażenia prądem elektrycznym, przed wymianą żarówki należy odłączyć urządzenie od zasilania.

W celu uniknięcia przegrzania urządzenia nie należy umieszczać za dekoracyjnymi drzwiczkami.

Instrukcje dotyczące bezpieczeństwa

OSTRZEŻENIE: Podczas pracy urządzenia dochodzi do nagrzania łatwo dostępnych części.

Należy zachować odpowiednie środki ostrożności w celu uniknięcia kontaktu z elementami grzejnymi.

Dzieci poniżej 8. roku życia powinny korzystać z urządzenia wyłącznie pod stałą kontrolą.

PRZESTROGA: Należy nadzorować proces gotowania. Krótkotrwałe gotowanie należy nadzorować przez cały czas jego trwania.

W czasie pracy urządzenia drzwiczki i zewnętrzna powierzchnia mogą się nagrzewać.

Powierzchnie kuchenki nagrzewają się podczas pracy urządzenia.

Powierzchnie nagrzewają się w czasie użytkowania.

Urządzenie nie zostało zaprojektowane z myślą o współpracy z zewnętrznym minutnikiem lub oddzielnym systemem zdalnego sterowania.

Dzieci powyżej 8. roku życia i osoby o ograniczonej sprawności fizycznej, sensorycznej lub umysłowej, bądź o niedostatecznym doświadczeniu i wiedzy mogą korzystać

z urządzenia jedynie pod nadzorem lub po przeszkoleniu w zakresie bezpiecznej obsługi i zagrożeń. Dzieciom nie wolno bawić się urządzeniem. Dzieci mogą przeprowadzać czyszczenie i konserwację urządzenia wyłącznie pod nadzorem osoby dorosłej i pod warunkiem ukończenia 8 lat. Urządzenie i przewody należy przechowywać w miejscu niedostępnym dla dzieci poniżej 8. roku życia.

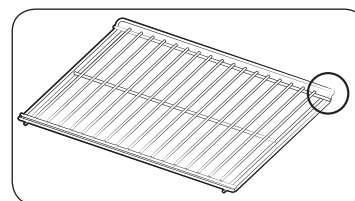

Ruszt należy umieszczać w piekarniku tak, aby wygięta część ramy zwrócona była do tyłu urządzenia. W ten sposób podczas pieczenia większych porcji ruszt będzie stabilniejszy (w zależności od modelu).

Ogólne zalecenia dotyczące bezpieczeństwa

Wszelkie modyfikacje lub naprawy muszą być wykonywane wyłącznie przez wykwalifikowany personel.

Korzystając z funkcji mikrofalówki, nie podgrzewać potraw lub cieczy zamkniętych w pojemnikach.

Do czyszczenia urządzenia nie wolno używać benzenu, rozpuszczalnika, alkoholu, myjki parowej ani myjki wysokociśnieniowej.

Nie należy instalować piekarnika: blisko grzejnika lub łatwopalnych materiałów; w miejscach, które są wilgotne, tłuste, zakurzone lub narażone na bezpośrednie działanie promieni słonecznych lub wody; lub gdzie może ulatniać się gaz; lub na nierównej powierzchni.

Urządzenie należy właściwie uziemić, zgodnie z przepisami lokalnymi i krajowymi.

Należy regularnie usuwać substancje obce z bolców i styków wtyczki zasilania za pomocą suchej szmatki.

Przewodu zasilającego nie wolno naciągać, nadmiernie zginać ani stawiać na nim ciężkich przedmiotów.

Jeśli występuje wyciek gazu (propan, propan-butan itd.), należy natychmiast wywietrzyć pomieszczenie. Nie dotykać przewodu zasilającego.

Nie dotykać przewodu mokrymi rękoma.

Gdy piekarnik jest włączony, nie należy go wyłączać przez odłączenie przewodu zasilającego.

Nie wkładać palców lub substancji niewiadomego pochodzenia. Jeśli substancje niewiadomego pochodzenia dostaną się do piekarnika, należy odłączyć przewód zasilający i skontaktować się z lokalnym centrum serwisowym firmy Samsung.

Nie należy wywierać nadmiernego nacisku na urządzenie ani go uderzać.

Nie wolno stawiać piekarnika na delikatnych przedmiotach.

Należy się upewnić, że napięcie zasilania, częstotliwość i natężenie odpowiada specyfikacji produktu.

Należy mocno wcisnąć wtyczkę do gniazdka ściennego. Nie wolno korzystać z rozgałęźników, przedłużaczy ani transformatorów prądu.

Nie wolno zawieszать przewodu zasilającego na metalowych przedmiotach. Należy sprawdzić, czy przewód znajduje się pomiędzy przedmiotami lub za piekarnikiem.

Nie wolno używać uszkodzonych wtyczek, przewodów zasilających lub poluzowanych gniazdek ściennych. W przypadku uszkodzonych wtyczek zasilania lub kabli, należy skontaktować się z lokalnym centrum serwisowym firmy Samsung.

Urządzenia nie wolno oblewać ani bezpośrednio spryskiwać wodą.

Nie należy umieszczać żadnych przedmiotów wewnątrz urządzenia, na nim ani na jego drzwiczkach.

Nie wolno rozpylać na powierzchni piekarnika substancji lotnych, takich jak środek owdobójczy.

Nie należy przechowywać materiałów łatwopalnych w piekarniku. Ponieważ opary alkoholu mogą zetknąć się z gorącymi częściami piekarnika, należy zachować ostrożność podczas podgrzewania potraw lub napojów zawierających alkohol.

Dzieci mogłyby uderzyć się w drzwiczki lub przytrzasnąć sobie palce. Dzieci nie powinny znajdować się w pobliżu piekarnika podczas otwierania/zamykania drzwiczek.

Kuchenka mikrofalowa - ostrzeżenia

Podczas podgrzewania napojów w kuchenke mikrofalowej może w niektórych przypadkach dojść do opóźnionego gwałtownego wrzenia, dlatego należy zawsze ostrożnie obchodzić się z naczyniem. Należy zawsze odczekać minimum 20 sekund przed wyciągnięciem napoju z kuchenki mikrofalowej. Jeśli to konieczne, mieszać podczas podgrzewania. Należy zawsze mieszać po zakończeniu podgrzewania.

W przypadku poparzenia należy postępować zgodnie z poniższymi instrukcjami pierwszej pomocy:

1. Zanurz oparzone miejsce w zimnej wodzie na co najmniej 10 minut.
2. Załóż czysty, suchy opatrunek.
3. Nie należy smarować poparzonego miejsca kremami, tłuszczami lub płynami.

Aby uniknąć uszkodzenia tacy lub podstawki, nie wolno wkładać ich bezpośrednio do gotowania do wody.

Nie należy wykorzystywać urządzenia do smażenia na głębokim tłuszczu, ponieważ nie można kontrolować jego temperatury. Może to doprowadzić do nagłego wykipienia gorącego tłuszczu.



Instrukcje dotyczące bezpieczeństwa

Środki ostrożności dotyczące kuchenki mikrofalowej

Należy używać wyłącznie naczyń, które można bezpiecznie stosować w kuchenke mikrofalowej. Nie używać metalowych pojemników, zastawy ze złotymi lub srebrnymi zdobieniami, szpikulców itd.

Należy usunąć druciane zamknięcia. Mogą wystąpić wyładowania elektryczne.

Nie należy używać piekarnika do suszenia papieru lub odzieży.

Aby zapobiec nadmiernemu podgrzaniu lub przypaleniu jedzenia, dla mniejszych ilości pożywienia należy stosować krótszy czas gotowania.

Należy trzymać kabel zasilania i wtyczkę z dala od wody i źródeł ciepła.

Aby uniknąć ryzyka eksplozji, nie należy ogrzewać jajek w skorupkach lub na twardo. Nie podgrzewać szczelnie zamkniętych lub zamkniętych próżniowo pojemników, orzechów, pomidorów itd.

Nie wolno zakrywać otworów wentylacyjnych tkaniną lub papierem. Urządzenie może spowodować zagrożenie pożarowe. Może też spowodować przegrzanie się piekarnika i jego automatyczne wyłączenie. Piekarnik pozostanie wyłączony do czasu, aż wystarczająco ostygnie.

Zawsze używaj rękawic kuchennych podczas wyciągania talerza.

Płyny należy zamieszać w czasie lub po zakończeniu podgrzewania. Po zakończeniu podgrzewania należy odczekać co najmniej 20 sekund, aby uniknąć gwałtownego wrzenia płynu.

W czasie otwierania drzwiczek piekarnika należy zachować od niego odległość wyciągniętej ręki w celu uniknięcia poparzenia gorącym powietrzem lub parą.

Nie wolno włączać pustego piekarnika. Piekarnik zostanie automatycznie wyłączony na 30 minut ze względów bezpieczeństwa. Zalecane jest pozostawianie w niej szklanki z wodą. Woda pochłonie mikrofałe w razie przypadkowego włączenia piekarnika.

Piekarnik należy zainstalować z zachowaniem odstępów określonych w niniejszej instrukcji obsługi. (Patrz Instalowanie kuchenki mikrofalowej).

Należy zachować ostrożność podczas podłączania innych urządzeń elektrycznych w pobliżu piekarnika.

Środki ostrożności - działanie kuchenki mikrofalowej

Niestosowanie się do poniższych zasad bezpieczeństwa może narazić użytkownika na szkodliwe działanie promieniowania mikrofalowego.

- Nie wolno korzystać z piekarnika z otwartymi drzwiczkami. Nie należy manipulować przy blokadach zabezpieczających (zamki drzwi). Nie należy niczego wkładać do otworów blokad zabezpieczających.
- Nie wolno umieszczać żadnych przedmiotów między drzwiczkami piekarnika a płytą czołową, ani dopuszczać do gromadzenia się jedzenia lub resztek środków czyszczących na powierzchniach uszczelniających. Po każdym użyciu kuchenki należy wytrzeć drzwiczki i ich powierzchnie uszczelniające najpierw wilgotną, a potem suchą miękką szmatką.
- Nie wolno włączać piekarnika, gdy jest on uszkodzony. Należy korzystać z kuchenki wyłącznie po naprawie przeprowadzonej przez wykwalifikowanego pracownika serwisu. **Ważne:** należy prawidłowo zamknąć drzwiczki piekarnika. Drzwi nie mogą być zgięte; zawiasy drzwi nie powinny być uszkodzone lub poluzowane; uszczelki drzwi i powierzchnie uszczelniające nie mogą być uszkodzone.
- Wszystkie regulacje i naprawy muszą być wykonywane przez wykwalifikowanego pracownika serwisu.



Ograniczona gwarancja

Firma Samsung obciąży użytkownika kosztami za wymianę elementów akcesoryjnych lub naprawę uszkodzeń kosmetycznych, jeśli powstały z winy użytkownika. Powyższy warunek dotyczy następujących uszkodzeń.

- Drzwi, uchwytów, panelu zewnętrznego, lub panelu sterowania, które są zdeformowane, porysowane lub uszkodzone.
- Uszkodzenie lub zgubienie takich elementów jak: taca, pierścień obrotowy, łącznik lub drucziana podstawa.

Należy używać urządzenia tylko zgodnie z jego zamierzonym przeznaczeniem opisanym w niniejszej instrukcji obsługi. Ostrzeżenia i ważne instrukcje dotyczące bezpieczeństwa umieszczone w tej instrukcji nie obejmują wszystkich warunków i sytuacji, z którymi może zetknąć się użytkownik. Podczas instalacji, konserwacji i obsługi urządzenia należy zachować szczególną ostrożność i zdrowy rozsądek.

Ponieważ przedstawiona instrukcja obsługi dotyczy różnych modeli, funkcje Twojej kuchenki mikrofalowej mogą się nieznacznie różnić od tych opisanych w niniejszej instrukcji.

Dodatkowo, nie wszystkie znaki ostrzegawcze mogą mieć zastosowanie. W przypadku jakichkolwiek pytań lub uwag należy się skontaktować z najbliższym centrum serwisowym Samsung lub uzyskać pomoc i informacje online na stronie www.samsung.com.

Używaj piekarnika wyłącznie do podgrzewania jedzenia. Urządzenie jest przeznaczone wyłącznie do użytku domowego. Nie podgrzewać żadnego rodzaju tkaniny lub poduszek wypełnionych ziarnem. Producent nie ponosi odpowiedzialności za szkody spowodowane niewłaściwym lub niepoprawnym użyciem urządzenia.

W celu uniknięcia uszkodzenia powierzchni piekarnika i niebezpiecznych sytuacji, piekarnik powinien być zawsze czysty i dobrze utrzymany.

Definicja grupy produktu

Jest to urządzenie z grupy 2, klasy B ISM. Definicja grupy 2 obejmuje wszystkie urządzenia ISM, w których przypadku energia o częstotliwości radiowej jest wytwarzana rozmyślnie lub wykorzystywana w formie promieniowania elektromagnetycznego do obróbki materiału, obróbki typu EDM i spawania łukowego.

Jako urządzenie klasy B, jest ono właściwe do użytku w gospodarstwach domowych i lokali podłączonych bezpośrednio do sieci niskiego napięcia, która dostarcza prąd do budynków wykorzystywanych w celach mieszkaniowych.

Prawidłowe usuwanie produktu (zużyty sprzęt elektryczny i elektroniczny)



(Dotyczy krajów, w których stosuje się systemy segregacji odpadów)

To oznaczenie umieszczone na produkcie, akcesoriach lub dokumentacji oznacza, że po zakończeniu eksploatacji nie należy tego produktu ani jego akcesoriów (np. ładowarki, zestawu słuchawkowego, przewodu USB) wyrzucać wraz ze zwykłymi odpadami gospodarstwa domowego. Aby uniknąć szkodliwego wpływu na środowisko naturalne i zdrowie ludzi wskutek niekontrolowanego usuwania odpadów, prosimy o oddzielenie tych przedmiotów od odpadów innego typu oraz o odpowiedzialny recykling i praktykowanie ponownego wykorzystania materiałów. W celu uzyskania informacji na temat miejsca i sposobu bezpiecznego dla środowiska recyklingu tych przedmiotów, użytkownicy w gospodarstwach domowych powinni skontaktować się z punktem sprzedaży detalicznej, w którym dokonali zakupu produktu, lub z organem władz lokalnych. Użytkownicy w firmach powinni skontaktować się ze swoim dostawcą i sprawdzić warunki umowy zakupu. Produktu ani jego akcesoriów nie należy usuwać razem z innymi odpadami komercyjnymi.

Aby dowiedzieć się więcej o deklaracjach środowiskowych firmy Samsung oraz o konkretnych zobowiązaniach wynikających z przepisów dotyczących produktu (np. rozporządzenie REACH, WEEE, dotyczące baterii), odwiedź: samsung.com/uk/aboutsamsung/samsungelectronics/corporatecitizenship/data_corner.html

Instalacja

Elementy

Należy sprawdzić, czy w opakowaniu produktu znajdują się wszystkie części i akcesoria. W razie problemu z piekarnikiem lub akcesoriami należy skontaktować się z lokalnym centrum obsługi klienta firmy Samsung lub ze sprzedawcą.

Przegląd informacji o piekarniku

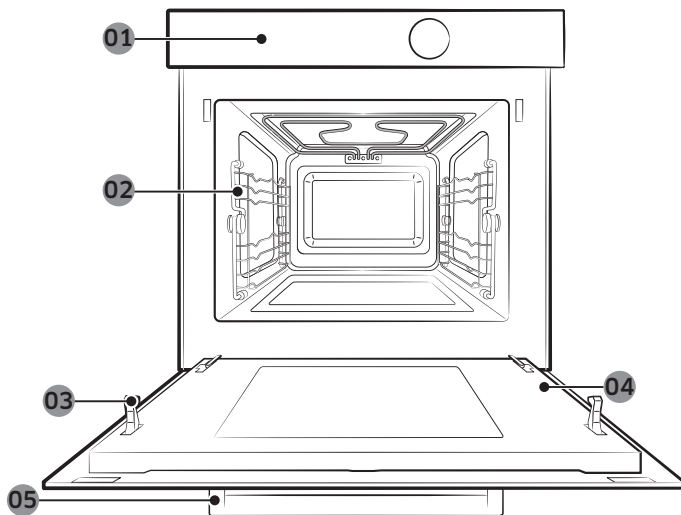

- | | | |
|---------------------|----------------------|------------------------------------|
| 01 Panel sterowania | 02 Boczne prowadnice | 03 Zamek zabezpieczający drzwiczki |
| 04 Drzwiczki | 05 Uchwyt drzwiczek | |

Akcesoria

Piekarnik jest dostarczany z różnymi akcesoriami, które pomagają w przygotowywaniu różnych typów żywności.

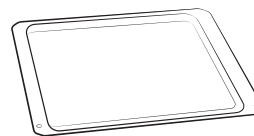

Płyta ceramiczna
(Przydatna do pracy w trybie kucharki mikrofalowej).

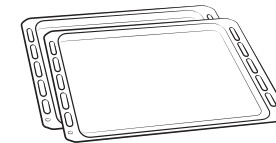

Blachy do pieczenia
(Nie wolno używać ich w trybie kucharki mikrofalowej).

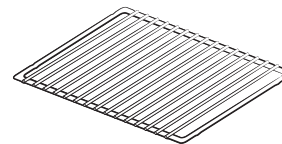

Wkładka grilla
(Przydatna do pracy w trybie przyspieszonej pracy i grillowania).

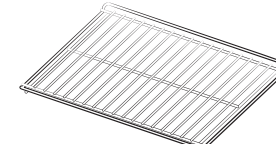

Ruszt piekarnika
(Nie wolno używać ich w trybie kucharki mikrofalowej).

UWAGA

W celu określenia właściwych akcesoriów do przygotowywania określonych potraw należy zapoznać się z sekcją **Inteligentne pieczenie** na stronie 29.

Instrukcje montażu

Ogólne dane techniczne

Zasilanie elektryczne	230 V ~ 50 Hz	
Wymiary (szer. x wys. x głęb.)	Rozmiar zestawu	595 × 456 × 570 mm
	Rozmiar wersji do zabudowy	560 × 446 × 549 mm

To urządzenie jest zgodne z regulacjami UE.

Utylizacja opakowania i zużytego urządzenia

Opakowanie nadaje się do recyklingu.

Opakowanie może zawierać następujące materiały:

- karton;
- taśma polietylenowa (PE);
- pianka polistyrenowa niezawierająca CFC.

Materiałów tych należy pozbywać się w sposób odpowiedzialny, zgodnie z obowiązującymi przepisami.

Informacje o miejscach zbiórki i złomowania urządzeń AGD można uzyskać u przedstawicieli lokalnych władz.

Bezpieczeństwo

- Urządzenie powinno zostać podłączone przez wykwalifikowanego technika.
- Ten piekarnik NIE jest przeznaczony do zastosowań w gastronomii.
- Jest przeznaczona wyłącznie do przygotowywania posiłków w warunkach domowych.
- Urządzenie nagrzewa się podczas użytkowania i może pozostać gorące przez pewien czas.
- W obecności dzieci należy zachować ostrożność.

Podłączenie do sieci elektrycznej

Sieć elektryczna, do której podłączane jest urządzenie, powinna odpowiadać wszystkim przepisom.

Urządzenie powinno umożliwiać odłączenie od zasilania po montażu. Możliwość odłączenia można zapewnić poprzez umieszczenie wtyczki w dostępnym miejscu lub zainstalowanie przełącznika w okablowaniu zgodnie z odpowiednimi zasadami.

Montaż w szafce

Szafka kuchenna, w którą wbudowany ma być piekarnik, musi być odporna na wysokie temperatury (maks. 100°C). Firma Samsung nie ponosi odpowiedzialności za uszkodzenia szafek spowodowane wysoką temperaturą.

Wymiary wymagane do zamontowania

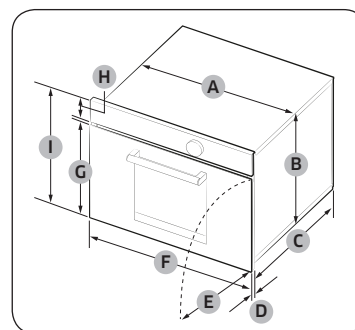

Piekarnik (mm)

A	560	F	595
B	446	G	359,5
C	549	H	85
D	21	I	456
E	341		

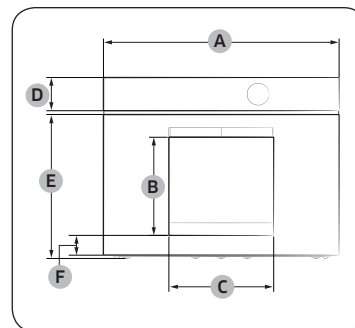

Piekarnik (mm)

A	595	D	85
B	247	E	359,5
C	264	F	50

Instalacja

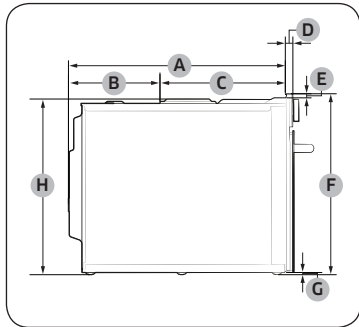

Piekarnik (mm)

A	549	E	10
B	233	F	456
C	316	G	6
D	21	H	446

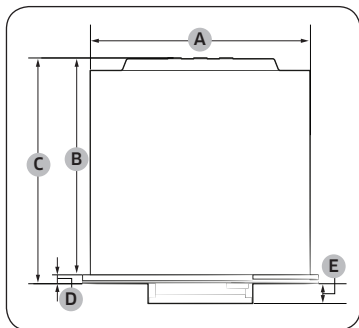

Piekarnik (mm)

A	560	D	21
B	549	E	50
C	570		

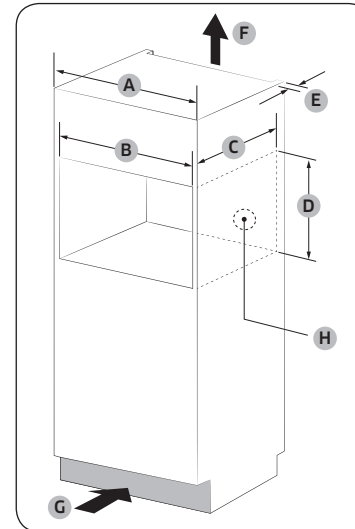

Szafka do zabudowy (mm)

A	600
B	Min. 564-568
C	Min. 550
D	Min. 446 / Maks. 450
E	Min. 50
F	200 cm ²
G	200 cm ²
H	Miejsce na gniazdko zasilające (otwór 30 Ø)

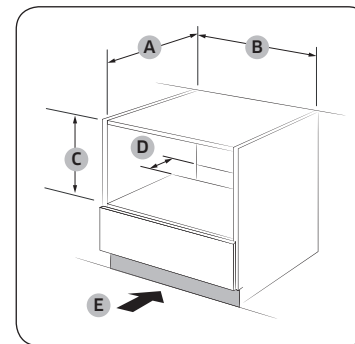

Szafka pod zlewozmywak (mm)

A	Min. 550
B	Min. 564 / Maks. 568
C	Min. 446 / Maks. 450
D	50
E	200 cm ²

UWAGA

Minimalna wymagana wysokość (C) dotyczy samej zabudowy piekarnika.

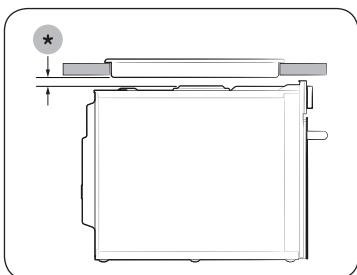

Montaż z płytą grzejną
Aby zamontować płytę grzejną na górze piekarnika, należy sprawdzić podręcznik instalacji płyty grzejnej pod kątem wymagań dotyczących przestrzeni montażowej (*).

Montaż piekarnika

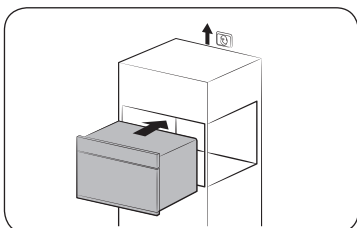

1. Wsunąć częściowo piekarnik w otwór szafki. Kabel poprowadzić do źródła zasilania.

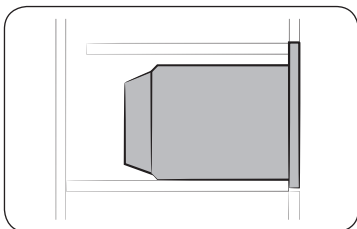

2. Wsunąć całkowicie piekarnik w otwór szafki.

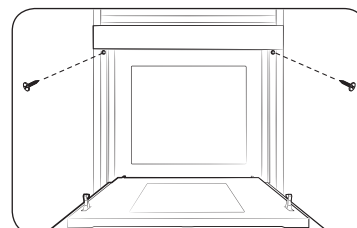

3. Przytwierdzić piekarnik za pomocą dwóch dostarczonych wkrętów (4 × 25 mm).

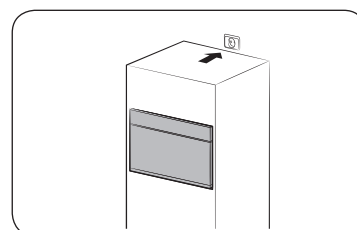

4. Podłączyć do prądu. Sprawdzić, czy urządzenie działa.

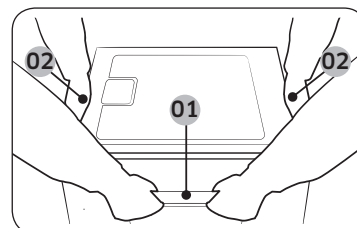

Produkt należy trzymać za 2 uchwyty boczne i uchwyt drzwiczek w trakcie jego opakowywania.

01 Uchwyt drzwiczek

02 Uchwyt boczny

Po zakończeniu instalacji usuń folię ochronną, taśmę i inne materiały opakowania, a następnie wyjmij dołączone akcesoria z wnętrza piekarnika. Aby wyjąć piekarnik z szafki, należy najpierw odłączyć go od zasilania, a następnie odkręcić 2 śruby znajdujące się po obu stronach piekarnika.

Przed rozpoczęciem

Panel sterowania

Panel sterowania piekarnika jest wyposażony w wyświetlacz dotykowy, pokrętko wielofunkcyjne i przyciski dotykowe do sterowania piekarnikiem. Aby dowiedzieć się więcej na temat panelu sterowania piekarnika, zapoznaj się z poniższymi informacjami.

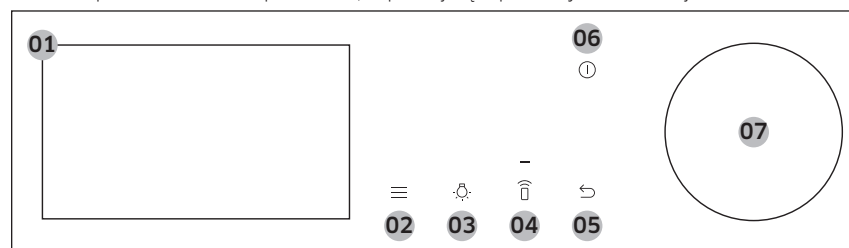

01	Pełny ekran dotykowy	Wyświetla menu, informacje i przebieg gotowania. Przeciągnięcie palcem po menu i listach umożliwia nawigację między nimi. Dotknij żądanej pozycji, aby ją wybrać.
02	Opcje	Dotknij, aby zobaczyć listę Opcje.
03	Oświetlenie	Dotknij, aby włączyć lub wyłączyć oświetlenie piekarnika.
04	Sterowanie Smart	Dotknij, aby włączyć lub wyłączyć funkcję Sterowanie Smart. UWAGA Należy ustawić łatwe połączenie przed rozpoczęciem korzystania z tej funkcji.
05	Wstecz	Dotknij, aby powrócić do poprzedniego ekranu.
06	Zasilanie	Dotknij, aby włączyć lub wyłączyć ekran.
07	Pokrętko wielofunkcyjne	Obracaj w lewo i w prawo, aby poruszać się po menu i listach. Element zostanie podkreślony, aby wskazać miejsce, w którym się znajdujesz na ekranie. Naciśnij, aby wybrać podkreślony element.

UWAGA

Wyświetlacz może nie działać prawidłowo w przypadku korzystania z plastikowych rękawiczek lub rękawic ochronnych.

Ustawienia początkowe

Gdy włączysz piekarnik po raz pierwszy, zostanie wyświetlony ekran powitalny z logo firmy Samsung. Postępuj zgodnie z instrukcjami wyświetlanymi na ekranie, aby wprowadzić ustawienia początkowe. Ustawienia początkowe będzie można zmienić później z poziomu ekranu Ustawienia.

1. Na ekranie powitalnym dotknij **Rozpocznij konfigurację**.
2. Wybierz język.
 - a. Przeciągnij ekran w górę i w dół, a następnie dotknij wybranego języka.
 - b. Dotknij **Następny**.
3. Wyraż zgodę na „Zasady i warunki” oraz „Zasady zachowania prywatności”.
4. Połącz urządzenie z aplikacją SmartThings.
 - a. Na ekranie Obsługa przez urządzenia przenośne dotknij **Następny**.
 - b. Zeskanuj kod QR na ekranie smartfona i postępuj zgodnie z instrukcjami wyświetlanymi na ekranie telefonu, aby sfinalizować połączenie.
 - Jeśli nie chcesz kontynuować tej procedury, dotknij **Pomiń** i połącz się z Wi-Fi. (Zobacz **krok 5**).
 - c. Po otrzymaniu komunikatu o pomyślnym połączeniu dotknij **OK** i ustaw strefę czasową. (Zobacz **krok 6**).
5. Połącz się z siecią Wi-Fi.

UWAGA

Jeśli nie chcesz kontynuować tej procedury, dotknij **Pomiń** i ustaw strefę czasową, datę i czas. (Zobacz **kroki 6~8**).

- a. Dotknij swoją sieć Wi-Fi na liście.
 - Jeśli nie widzisz listy, dotknij **Skanuj**.
 - Dotknij **Dodaj sieć**, jeśli chcesz ręcznie połączyć się z siecią Wi-Fi.
 - Jeśli Twoja sieć Wi-Fi jest zabezpieczona, wprowadź hasło, używając klawiatury, a następnie dotknij **Połącz**.
 - b. Gdy połączysz się już z siecią Wi-Fi, dotknij **Następny**.
6. Wybierz strefę czasową.
 - a. Przeciągnij ekran w górę i w dół, a następnie dotknij swojej strefy czasowej.
 - b. Dotknij **Następny**.

7. Ustaw datę.
 - a. Dotknij pozycji dzień, miesiąc i rok.
 - b. Dotknij **Następny**.

UWAGA

Pomiń ten krok, jeśli urządzenie jest już połączone z aplikacją SmartThings lub siecią Wi-Fi.

8. Ustaw czas.
 - a. Dotknij godziny i minuty.
 - b. Dotknij **Następny**.

UWAGA

- Pomiń ten krok, jeśli urządzenie jest już połączone z aplikacją SmartThings lub siecią Wi-Fi.
 - Domyślny format czasu to format 24-godzinny. Można go zmienić na format 12-godzinny w menu **Ustawienia**.
9. Dotknij **Gotowe**, aby zakończyć ustawianie.
 - Pojawi się ekran z instrukcją pierwszego użycia. Możesz dotknąć **WIĘCEJ INFORMACJI**, aby zapoznać się instrukcją lub dotknąć **PÓŹNIEJ**, aby pominąć ten krok.

Ustawianie ekranu tak, aby pozostawał zawsze włączony

Ekran automatycznie gaśnie po pewnym czasie. Jeśli chcesz, aby ekran pozostawał zawsze włączony, zapoznaj się z poniższymi instrukcjami.

1. Dotknij przycisku  na panelu sterowania, a następnie dotknij **Ustawienia**.
2. Na ekranie Ustawienia dotknij **Wyświetlacz**.
3. Na ekranie Wyświetlacz dotknij **Limit czasu**.
4. Przeciągnij w górę, aby przesunąć w dół listę opcji, a następnie dotknij przycisku **Zawsze włączony**.

UWAGA

- Zużycie energii może wzrastać w zależności od ustawień.
- Gdy funkcja limitu czasu ustawiona jest na „**Zawsze włączony**”, jasność wyświetlacza LCD automatycznie zmieni się na poziom 2, jeśli przez 3 minuty nie podjęto żadnych działań.
- Ustawienie „**Zawsze włączony**” dostępne jest tylko wtedy, gdy wygaszacz ekranu jest włączony.

Boczne prowadnice

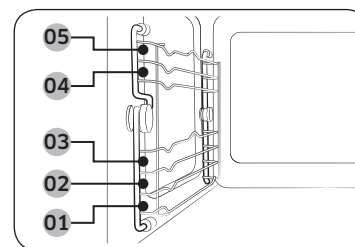

- Akcesoria należy umieszczać we właściwych miejscach wewnątrz piekarnika.
- Przy wyjmowaniu przyborów kuchennych i/ lub akcesoriów z piekarnika należy zachować ostrożność. Gorące posiłki lub akcesoria mogą spowodować poparzenia.

01 Poziom 1	Funkcja kuchenki mikrofalowej
02 Poziom 2	Funkcja piekarnika
03 Poziom 3	
04 Poziom 4	
05 Poziom 5	

Przed rozpoczęciem

Informacje o energii mikrofalowej

Mikrofałe to fale elektromagnetyczne o wysokiej częstotliwości. Piekarnik wykorzystuje fabrycznie wbudowany magnetron, który generuje mikrofałe wykorzystywane do pieczenia lub podgrzewania jedzenia, nie odkształcając ani nie odbarwiając go.

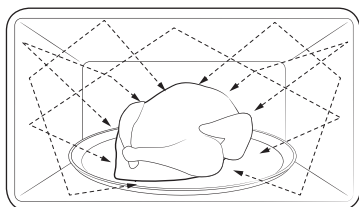

1. Mikrofałe generowane przez magnetron rozprzestrzeniają się równomiernie dzięki zastosowaniu systemu dystrybucji wirowej. Dlatego pożywienie jest przygotowywane równomiernie.
2. Mikrofałe są pochłaniane przez pożywienie do głębokości około 2,5 cm. Następnie mikrofałe są rozpraszane wewnątrz pożywienia podczas dalszego gotowania.
3. Czas gotowania zależy od następujących właściwości pożywienia:
 - ilość i gęstość,
 - zawartość wilgoci;
 - temperatura początkowa (dotyczy zwłaszcza żywności mrożonej).

UWAGA

Przygotowane jedzenie zatrzymuje ciepło w środku po zakończeniu gotowania. Dlatego konieczne jest przestrzeganie czasu oczekiwania określonego w niniejszej instrukcji, który gwarantuje równomierne przygotowanie jedzenia w środku.

Przybory kuchenne do kuchenki mikrofalowej

Przybory kuchenne wykorzystywane w trybie mikrofal muszą pozwalać mikrofalom na przepływ i przenikanie pożywienia. Metale takie, jak stal nierdzewna, aluminium, czy miedź odbijają mikrofałe. Dlatego też nie należy stosować przyborów wykonanych z metalicznych materiałów. Przybory z oznaczeniem kuchenki mikrofalowej są zawsze bezpieczne w użytku. Dodatkowe informacje o stosownych przyborach znajdują się w poniższym przewodniku.

Wymagania

- Płaskie dno i proste ścianki boczne
- Dopasowana przykrywka
- Dobrze wyważona patelnia, której uchwyty ważą mniej niż sama patelnia

Materiał	Możliwość użycia w kuchenke mikrofalowej	Opis
Folia aluminiowa	△	Do ochrony małych porcji przed przypaleniem. Jeśli folia znajduje się zbyt blisko ścianki piekarnika lub użyto jej zbyt dużo, może wystąpić iskrzenie.
Talerz teflonowy	○	Nie używać do podgrzewania przez ponad 8 minut.
Porcelana kostna i naczynia gliniane	○	Porcelana, ceramika, emaliowane wyroby gliniane i porcelana kostna mogą być używane w kuchenke mikrofalowej pod warunkiem, że nie mają metalowych elementów ozdobnych.

Materiał		Możliwość użycia w kuchence mikrofalowej	Opis
Plastikowe lub tekturowe naczynia jednorazowe		○	Niektóre produkty mrożone są pakowane przy użyciu takich materiałów.
Opakowania żywności typu fast food	Kubki i pojemniki z polistyrenu	○	Przegrzanie może spowodować stopienie się materiałów.
	Papierowe torby lub gazety	✗	Mogą ulec zapłonowi.
	Papier makulaturowy i metalowe elementy ozdobne	✗	Mogą powodować iskrzenie.
Wyroby szklane	Naczynia żaroodporne	○	Mogą być używane w kuchence mikrofalowej pod warunkiem, że nie mają metalowych elementów ozdobnych.
	Delikatne wyroby szklane	○	Delikatne wyroby szklane mogą pękać w wyniku szybkiego podgrzania.
	Stoiki	○	Odpowiednie tylko do podgrzewania. Przed gotowaniem należy zdjąć pokrywkę.
Wyroby metalowe	Naczynia	✗	Mogą powodować iskrzenie lub pożar.
	Torby do zamrażania z zamknięciami	✗	

Materiał		Możliwość użycia w kuchence mikrofalowej	Opis
Wyroby papierowe	Talerze, kubki, serwetki i papier kuchenny	○	Do gotowania przez krótki czas. Pochłaniają nadmiar wilgoci.
	Papier makulaturowy	✗	Powoduje iskrzenie.
Wyroby plastikowe	Pojemniki	○	Używane mogą być tylko pojemniki z plastiku odpornego na wysokie temperatury. Niektóre rodzaje plastiku mogą ulegać odkształceniu lub odbarwieniu w wysokich temperaturach.
	Folia kuchenna	○	Do zatrzymywania wilgoci po zakończeniu gotowania.
	Torby do zamrażania	△	Tylko torby odporne na gotowanie lub pieczenie.
Papier woskowany lub tłuszczoodporny		○	Do zatrzymywania wilgoci i zapobiegania rozpryskiwaniu się tłuszczu.

○ : Bezpieczne

△ : Używać ostrożnie

✗ : Niebezpieczne

Przed rozpoczęciem

Obsługa

Tryby piekarnika

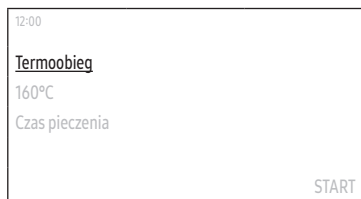

1. Na ekranie głównym dotknij **Termoobieg**, aby wybrać żądany tryb pieczenia. (Aby uzyskać szczegółowe informacje o każdym trybie, zobacz sekcję „Opis trybów piekarnika” na stronie 19).

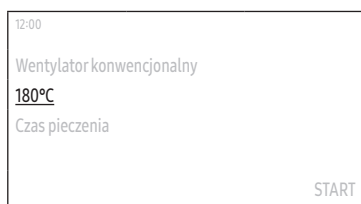

2. Ustaw żadaną temperaturę.
 - Temperatura domyślna i zakres temperatur różnią się w zależności od trybu pieczenia.

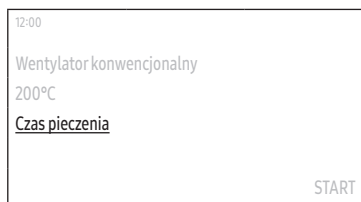

3. Dotknij **Czas pieczenia**, aby ustawić żądany czas pieczenia.
 - Maksymalny czas pieczenia wynosi 10 godzin.
4. Po ustawieniu czasu pieczenia wybierz opcję, którą chcesz włączyć pod koniec pieczenia.
 - Możesz wybrać **Wyłącz piekarnik**, **Utrzymuj temperaturę** lub **Utrzymuj ciepło**.
 - Tryb Duży grill nie obsługuje funkcji **Utrzymuj ciepło**.

UWAGA

Jeśli rozpoczniesz pieczenie bez ustawiania czasu pieczenia lub opcji **Utrzymuj temperaturę**, musisz wyłączyć piekarnik ręcznie.

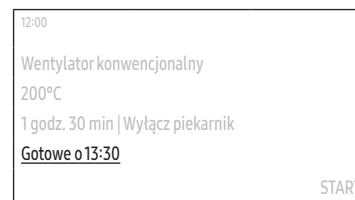

5. Dotknij **Gotowe o**, aby ustawić żądany czas zakończenia.
 - Gdy ustawisz czas pieczenia, piekarnik będzie wyświetlał czas pozostały do zakończenia pieczenia. (Np. **Gotowe o 13:30**)

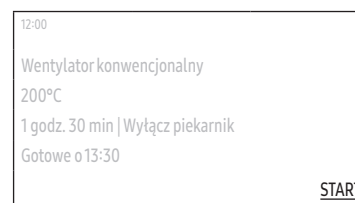

6. Dotknij **START**.
 - Jeśli nie zmienisz czasu zakończenia, piekarnik rozpocznie pieczenie natychmiast.
 - Jeśli zmienisz czas zakończenia, piekarnik automatycznie dostosuje godzinę rozpoczęcia i zakończenia pieczenia do podanego czasu.

UWAGA

- Możesz zmienić temperaturę i czas pieczenia podczas pracy piekarnika.
- Podczas pieczenia możesz dotknąć **Pauza**, a następnie **WYŁ.**, aby anulować pieczenie lub **Kontynuuj**, aby kontynuować pieczenie w tym trybie.
- Po zakończeniu pieczenia na ekranie pojawią się **+5 mins** i **Dodaj do Ulubionych**.
 - Dotknij **+5 mins**, aby przedłużyć pieczenie o 5 minut.
 - Dotknij **Dodaj do Ulubionych**, aby dodać często używane ustawienia do listy ulubionych. Przy kolejnym pieczeniu można łatwo zastosować te same ustawienia. (Zobacz sekcję „Ulubione” na stronie 24, aby uzyskać więcej informacji).

Opis trybów piekarnika

Tryb	Zakres temperatur (°C)	Domyślna temperatura (°C)
Termoobieg	40-250	160
	Wentylator termoobiegu równomiernie rozprowadza ciepło wytwarzane przez grzałkę tylną. Ten tryb służy do pieczenia na wielu poziomach jednocześnie.	
Wentylator konwencjonalny	40-250	180
	Ciepło jest wytwarzane przez górną i dolną grzałkę oraz wentylatory. Ustawienie to jest przydatne do pieczenia ciast i opiekania.	
Duży grill	150-250	220
	Grill o dużej powierzchni emituje ciepło. Ten tryb służy do przypiekania powierzchni dań (np. mięsa, lasagni lub zapiekanek).	
Grill z wentylatorem	40-250	180
	Wentylator rozprowadza ciepło wytwarzane przez dwie górne grzałki. Ten tryb służy do grillowania mięsa i ryb.	
Górna grzałka + Termoobieg	40-250	180
	Wentylator termoobiegu równomiernie rozprowadza ciepło wytwarzane przez górną grzałkę. Ten tryb służy do pieczenia potraw, które wymagają przyrumienienia powierzchni (np. mięsa lub lasanii).	
Dolna grzałka + Termoobieg	40-250	200
	Wentylator termoobiegu równomiernie rozprowadza ciepło wytwarzane przez dolną grzałkę. Ten tryb służy do pieczenia pizzy, pieczywa lub ciasta.	

Tryb	Zakres temperatur (°C)	Domyślna temperatura (°C)
Pieczenie intensywne	40-250	220
	Podczas pieczenia intensywnego wszystkie grzałki są uruchamiane naprzemiennie, co zapewnia równomierne rozprowadzanie ciepła w piekarniku. Ten tryb służy do przygotowywania dużych potraw, np. dużych zapiekanek lub ciast.	
Tryb Pro-Roasting	80-200	160
	W trybie Tryb Pro-Roasting urządzenie wykonuje cykl automatycznego podgrzewania do uzyskania przez piekarnik temperatury 220°C. Następnie uruchamiane są górna grzałka i wentylator termoobiegu, co umożliwi smażyć potraw, np. mięsa. Po usmażeniu mięso będzie pieczone w niskich temperaturach. Ten tryb służy do przygotowywania wołowiny, drobiu i ryb.	

Obsługa

Tryby Mikrofale

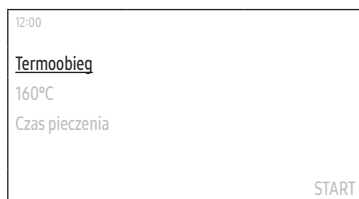

1. Na ekranie głównym dotknij **Termoobieg**, aby wybrać żądany tryb pieczenia. (Aby uzyskać szczegółowe informacje o każdym trybie, zobacz sekcję „Opis trybów Mikrofal” na stronie 21).



2. Ustaw żądaną temperaturę.
 - Tryb Mikrofale nie wymaga ustawienia temperatury.
 - Temperatura domyślna i zakres temperatur różnią się w zależności od trybu pieczenia.



3. Ustaw poziom mocy.
 - Domyślny poziom mocy i zakres poziomu mocy różnią się w zależności od trybu pieczenia.



4. Dotknij **Czas pieczenia**, aby ustawić żądany czas pieczenia.
 - Maksymalny czas pieczenia to 1 godzina i 30 minut.
 - Dotknij **+30 secs**, aby wydłużyć czas pieczenia o 30 sekund.



5. Dotknij **START**.
 - Piekarnik zostanie natychmiast uruchomiony.

UWAGA

- Możesz zmienić temperaturę i czas pieczenia podczas pracy piekarnika.
- Podczas pieczenia możesz dotknąć **Pauza**, a następnie **WYŁ.**, aby anulować pieczenie lub **Kontynuuj**, aby kontynuować pieczenie w tym trybie.
- Po zakończeniu pieczenia na ekranie pojawią się **+30 secs** i **Dodaj do Ulubionych**. (**+30 secs** nie pojawia się, jeśli czas gotowania ustawiono na mniej niż 5 sekund).
 - Dotknij **+30 secs**, aby przedłużyć pieczenie o 30 sekund.
 - Dotknij **Dodaj do Ulubionych**, aby dodać często używane ustawienia do listy ulubionych. Przy kolejnym pieczeniu można łatwo zastosować te same ustawienia. (Zobacz sekcję „Ulubione” na stronie 24, aby uzyskać więcej informacji).

Opis trybów Mikrofal

Tryb	Zakres temperatury (°C) / poziomu mocy (W)	Domyślna temperatura (°C) / poziomu mocy (W)
Mikrofale	- / 100-850	850
	Energia mikrofalowa umożliwia pieczenie lub podgrzewanie pożywienia bez zmiany jego postaci lub koloru.	
Mikrofale + Grill	40-200 / 100-600	200 / 300
	Elementy grzejne generują ciepło, a efekt wzmacnia energia mikrofalowa.	
Mikrofale + Termoobieg	40-200 / 100-600	180 / 300
	Elementy grzejne generują ciepło, wentylator termoobiegu rozprowadza je wewnątrz piekarnika, a efekt wzmacnia energia mikrofalowa.	
Mikrofale + Pieczenie	40-200 / 100-600	180 / 300
	Tryb ten umożliwia połączenie użycia grilla wentylatora i mikrofal, dzięki czemu czas gotowania ulega skróceniu, a danie zyskuje przypieczoną i chrupiącą powierzchnię.	

Funkcja specjalna

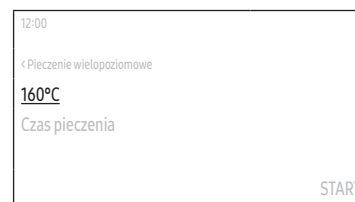
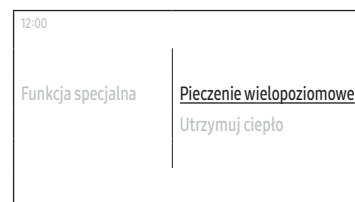
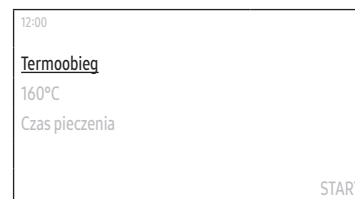

1. Na ekranie głównym dotknij **Termoobieg**, a następnie **Funkcja specjalna**.
2. Wybierz żądaną funkcję. (Aby uzyskać szczegółowe informacje o każdej funkcji, zobacz sekcję „Opisy Funkcja specjalna” na stronie 22).
3. Ustaw żądaną temperaturę.
 - Temperatura domyślna i temperatura różnią się w zależności od trybu pieczenia.

Obsługa

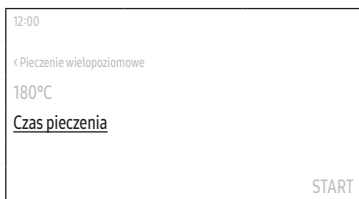

4. Dotknij **Czas pieczenia**, aby ustawić żądany czas pieczenia.
- Maksymalny czas pieczenia wynosi 10 godzin.

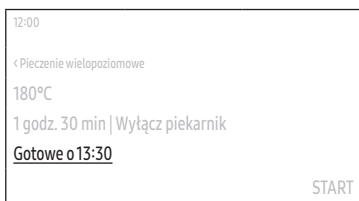

5. Dotknij **Gotowe o**, aby ustawić żądany czas zakończenia.
- Gdy ustawisz czas pieczenia, piekarnik będzie wyświetlał czas pozostały do zakończenia pieczenia. (Np. **Gotowe o 13:30**)

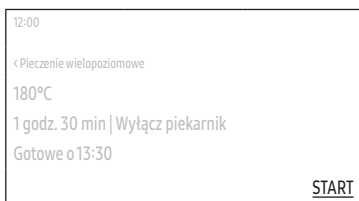

6. Dotknij **START**.
- Jeśli nie zmienisz czasu zakończenia, piekarnik rozpocznie pieczenie natychmiast.
 - Jeśli zmienisz czas zakończenia, piekarnik automatycznie dostosuje godzinę rozpoczęcia i zakończenia pieczenia do podanego czasu.

Opisy Funkcja specjalna

Tryb	Zakres temperatur (°C)	Domyślna temperatura (°C)
Pieczenie wielopoziomowe	40-250	160
	Ten tryb służy do pieczenia na dwóch poziomach jednocześnie.	
Utrzymuj ciepło	60-100	60
	Ten tryb służy wyłącznie do utrzymywania temperatury potraw, które właśnie zostały upieczone.	

Programy automatyczne Auto Cook

Piekarnik zapewnia 31 programów Programy automatyczne Auto Cook. To rozwiązanie pozwala zaoszczędzić czas i przyspieszyć naukę. Czas pieczenia, poziom mocy i temperatura pieczenia będą regulowane zgodnie z programem.

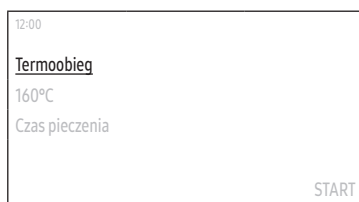

1. Na ekranie głównym dotknij **Termoobieg**, a następnie **Programy automatyczne Auto Cook**.



2. Wybierz żądany program.
 - Aby uzyskać szczegółowe informacje o każdym programie, zobacz „Programy automatyczne Auto Cook” w sekcji „Inteligentne pieczenie” na stronie 29).
3. Przeczytaj wskazówkę, a następnie dotknij **Następny**.

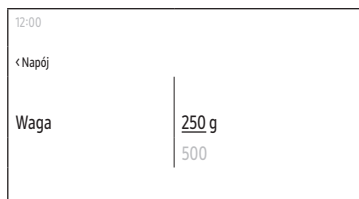

4. Wybierz Waga.
 - Dostępna waga różni się w zależności od wybranego programu.
 - Ten krok może nie mieć zastosowania do niektórych programów.
5. Przygotuj produkty żywnościowe i akcesoria zgodnie z instrukcjami na ekranie, a następnie dotknij **Następny**.
6. Dotknij **START**.

Automatyczne rozmrażanie

Piekarnik zapewnia 5 programów Automatyczne rozmrażanie. Ta funkcja pozwala wygodnie rozmrażać produkty. Czas pieczenia, poziom mocy i temperatura pieczenia będą regulowane zgodnie z programem.



1. Na ekranie głównym dotknij **Termoobieg**, a następnie **Automatyczne rozmrażanie**.



2. Wybierz żądany program.
 - Aby uzyskać szczegółowe informacje o każdym programie, zobacz „Automatyczne rozmrażanie” w sekcji „Inteligentne pieczenie” na stronie 32).

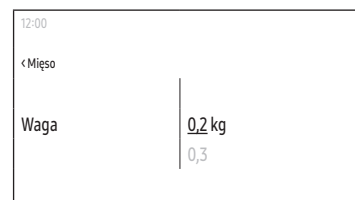

3. Wybierz Waga.
 - Dostępna waga różni się w zależności od wybranego programu.
4. Przygotuj produkty żywnościowe i akcesoria zgodnie z instrukcjami na ekranie, a następnie dotknij **Następny**.
5. Dotknij **START**.

Obsługa

Obsługa

Szybkie pieczenie

Piekarnik zapewnia programów Szybkie pieczenie. Ta funkcja pozwala wygodnie rozmrażać produkty. Czas pieczenia, poziom mocy i temperatura pieczenia będą regulowane zgodnie z programem.

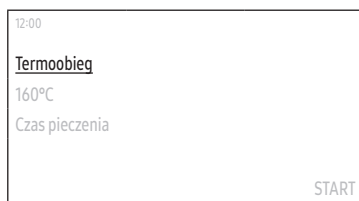

1. Na ekranie głównym dotknij **Termoobieg**, a następnie **Szybkie pieczenie**.

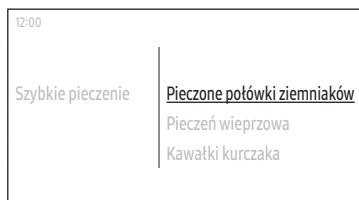

2. Wybierz żądany program.
 - Aby uzyskać szczegółowe informacje o każdym programie, zobacz „Szybkie pieczenie” w sekcji „Inteligentne pieczenie” na stronie 32).

3. Przeczytaj wskazówkę, a następnie dotknij **Następny**.

4. Wybierz Waga.
 - Dostępna waga różni się w zależności od wybranego programu.

5. Przygotuj produkty żywnościowe i akcesoria zgodnie z instrukcjami na ekranie, a następnie dotknij **Następny**.

6. Dotknij **START**.

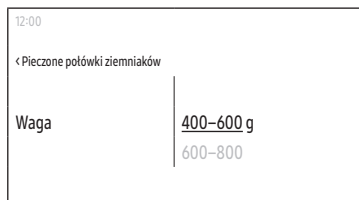

Ulubione

Możesz dodać do listy 10 najczęściej używanych ustawień pieczenia Ulubione, aby w łatwy sposób zastosować je w przyszłości.

Dodawanie nowych ustawień pieczenia do ulubionych

1. Dotknij przycisku  na panelu sterowania, a następnie dotknij **Ulubione**.
2. Na ekranie Ulubione dotknij **+**.
3. Wybierz ustawienia pieczenia.
 - Elementy pojawiające się na liście mogą ulec zmianie po dokonaniu wyboru. (Tryb gotowania, temperatura, czas gotowania itp.)
4. Dotknij **Gotowe**.
5. Wprowadź nazwę za pomocą klawiatury, a następnie dotknij **OK**.



UWAGA

Możesz też po prostu dotknąć komunikatu **Dodaj do Ulubionych**, który pojawia się po zakończeniu pieczenia.



Edytowanie ulubionych ustawień pieczenia

1. Dotknij przycisku  na panelu sterowania, a następnie dotknij **Ulubione**.
2. Na ekranie Ulubione dotknij ulubionego ustawienia pieczenia, które chcesz edytować.
3. Dotknij **Edytuj**.
4. Zmień ustawienia pieczenia.
 - Elementy pojawiające się na liście mogą ulec zmianie po dokonaniu wyboru. (Tryb gotowania, temperatura, czas gotowania itp.)
5. Dotknij **Gotowe**.

Zmiana nazwy ulubionych ustawień pieczenia

1. Dotknij przycisku  na panelu sterowania, a następnie dotknij **Ulubione**.
2. Na ekranie Ulubione dotknij .
3. Dotknij **Zmień nazwę** po prawej stronie ulubionego ustawienia pieczenia, któremu chcesz zmienić nazwę.
4. Wprowadź nazwę za pomocą klawiatury, a następnie dotknij **OK**.
5. Dotknij **Gotowe**.

Usuwanie ulubionych ustawień pieczenia

1. Dotknij przycisku  na panelu sterowania, a następnie dotknij **Ulubione**.
2. Na ekranie Ulubione dotknij .
3. Dotknij **Usuń** po prawej stronie ulubionego ustawienia pieczenia, które chcesz usunąć.

Używanie ulubionych ustawień pieczenia

1. Dotknij przycisku  na panelu sterowania, a następnie dotknij **Ulubione**.
2. Dotknij ulubionego ustawienia pieczenia, którego chcesz użyć.
3. Dotknij **START**.

Minutnik

Dodawanie nowego minutnika

1. Dotknij przycisku  na panelu sterowania, a następnie dotknij **Minutnik**.
2. Na ekranie Minutnik dotknij **+**.

UWAGA



Jeśli dodasz minutnik po raz pierwszy, pomiń ten krok.

3. Ustaw czas.

Edycja istniejącego minutnika



1. Dotknij przycisku  na panelu sterowania, a następnie dotknij **Minutnik**.
2. Na ekranie Minutnik dotknij minutnika, który chcesz edytować.
3. Zmień czas.

Zmiana nazwy minutnika

1. Dotknij przycisku  na panelu sterowania, a następnie dotknij **Minutnik**.
2. Na ekranie Minutnik dotknij .
3. Dotknij **Zmień nazwę** po prawej stronie minutnika, któremu chcesz zmienić nazwę.
4. Wprowadź nazwę za pomocą klawiatury, a następnie dotknij **OK**.
5. Dotknij **Gotowe**.

Obsługa

Usuwanie minutnika

1. Dotknij przycisku  na panelu sterowania, a następnie dotknij **Minutnik**.
2. Na ekranie Minutnik dotknij .
3. Dotknij **Usuń** po prawej stronie minutnika, który chcesz usunąć.
4. Dotknij **Gotowe**.

Korzystanie z minutnika

1. Dotknij przycisku  na panelu sterowania, a następnie dotknij **Minutnik**.
2. Dotknij **START** po prawej stronie minutnika, którego chcesz użyć.

UWAGA

Gdy ustawiony czas upłynie, urządzenie wyświetli komunikat „Czas minął.” i odtworzy melodię. Dotknij **OK**, aby usunąć komunikat.

Czyszczenie

Czyszczenie parą

Ta funkcja służy do czyszczenia lekkich zabrudzeń za pomocą pary. Ta automatyczna funkcja pomaga oszczędzać czas, usuwając konieczność regularnego czyszczenia ręcznego.

1. Dotknij przycisku  na panelu sterowania, a następnie dotknij **Czyszczenie**.
2. Dotknij **Czyszczenie parą**.
3. Podążaj za wskazówkami na ekranie, a następnie dotknij **Następny**.
4. Dotknij **START**.

OSTRZEŻENIE

Nie otwieraj drzwiczek przed zakończeniem cyklu. Woda wewnątrz piekarnika jest bardzo gorąca i może spowodować poparzenia.

UWAGA

- Jeżeli piekarnik jest silnie zabrudzony tłuszczem, na przykład po pieczeniu lub grillowaniu, zalecamy ręczne usunięcie trwałych zanieczyszczeń środkiem czyszczącym przed uruchomieniem czyszczenia parą.
- Po zakończeniu cyklu należy zostawić drzwiczki piekarnika uchylone. Umożliwi to dokładne wyschnięcie wewnętrznych powierzchni emaliowanych.
- Jeśli wewnątrz piekarnika jest gorąco, funkcja automatycznego czyszczenia nie zostanie uruchomiona. Poczekaj, aż piekarnik wystygnie, a następnie spróbuj ponownie.
- Nie wolno nalewać wody na dno piekarnika przy użyciu siły. Należy to zrobić delikatnie. W przeciwnym razie woda wyleje się do przodu.

Dezodoryzacja

Funkcja ta jest przydatna do odświeżania zapachu. Funkcji tej należy używać regularnie, aby usunąć nieprzyjemny zapach z piekarnika.



1. Dotknij przycisku  na panelu sterowania, a następnie dotknij **Czyszczenie**.
2. Dotknij **Dezodoryzacja**.
3. Ustaw czas.
 - Można ustawić maksymalnie 15 minut.
4. Dotknij **START**.

Ustawienia

Dotknij przycisku  na panelu sterowania, a następnie dotknij **Ustawienia**, aby zmienić ustawienia piekarnika.

Zapoznaj się z poniższą tabelą, aby uzyskać szczegółowe opisy.

Menu	Podmenu	Opis
Połączenia	Wi-Fi	Umożliwia włączenie lub wyłączenie Wi-Fi i połączenie się z siecią Wi-Fi.
	Łatwe połączenie	Możesz połączyć piekarnik z serwerem SmartThings za pomocą łączności Wi-Fi. Gdy piekarnik jest połączony, możesz używać aplikacji SmartThings do sprawdzania stanu piekarnika i/lub sterowania nim za pomocą urządzenia mobilnego.
	Zarządzanie zdalne	Dotknij Aktywuj , aby pozwolić Call Centre na zdalny dostęp do piekarnika i uzyskania informacji wewnętrznych.



Menu	Podmenu	Opis
Wyświetlacz	Jasność	Umożliwia zmianę jasności ekranu wyświetlacza.
	Wygaszacz ekranu	Umożliwia włączenie lub wyłączenie wygaszacza ekranu.  UWAGA <ul style="list-style-type: none">Wygaszacz ekranu to funkcja, która pozwala na wyświetlanie daty i godziny na ekranie dotykowym po przejściu urządzenia w tryb czuwania.Włącz Wygaszacz ekranu, aby aktywować Motyw zegara i Limit czasu.
	Motyw zegara	Umożliwia wybór motywu zegara.
	Limit czasu	Umożliwia ustawienie czasu, po którym uruchomi się wygaszacz ekranu.  UWAGA <ul style="list-style-type: none">Zużycie energii może wzrastać w zależności od ustawień.Gdy funkcja limitu czasu ustawiona jest na „Zawsze włączony”, jasność wyświetlacza LCD automatycznie zmieni się na poziom 2, jeśli przez 3 minuty nie podjęto żadnych działań.

Obsługa

Menu	Podmenu	Opis
Data i godzina	Automatyczna data i godzina	Umożliwia włączenie lub wyłączenie aktualizacji internetowych. Urządzenie musi być połączone z siecią Wi-Fi.
	Wybierz strefę czasową	Umożliwia wybranie strefy czasowej. (Należy wyłączyć Automatyczna data i godzina).
	Ustaw datę	Umożliwia ręczne ustawienie daty. (Należy wyłączyć Automatyczna data i godzina).
	Ustaw godzinę	Umożliwia ręczne ustawienie godziny. (Należy wyłączyć Automatyczna data i godzina).
	Wybierz format godziny	Umożliwia zmianę formatu czasu z 12-godzinnego na 24-godzinny.
Język		Umożliwia wybór języka.
Głośność		Umożliwia regulację głośności piekarnika.
Pomoc	Rozwiązywanie problemów	Umożliwia sprawdzenie sposobów rozwiązywania problemów.
	Instrukcja pierwszego użycia	Umożliwia sprawdzenie prostych instrukcji dotyczących podstawowego użytkownika piekarnika.
Informacje o urządzeniu	Nazwa modelu	Umożliwia sprawdzenie nazwy modelu piekarnika.
	Wersja oprogramowania	Umożliwia sprawdzenie aktualnej wersji oprogramowania sprzętowego. Jeśli będzie dostępna nowa wersja oprogramowania, w menu pojawi się przycisk Aktualizacja oprogramowania .
	Informacje prawne	Umożliwia sprawdzenie informacji prawnych.
Tryb demonstracyjny		Umożliwia włączenie lub wyłączenie Tryb demonstracyjny.

Zablokuj

Umożliwia zablokowanie panelu sterowania, aby zapobiec niezamierzonemu użyciu.

- Aby aktywować funkcję **Zablokuj**, dotknij  na panelu sterowania, a następnie dotknij **Zablokuj**.
- Aby dezaktywować funkcję **Zablokuj**, dotknij i przytrzymaj , aż pojawi się komunikat „Sterowanie jest odblokowane.”.

Inteligentne pieczenie

Programy automatyczne Auto Cook

Poniższa tabela przedstawia 31 programów automatycznych do podgrzewania, gotowania, przypiekania i wypiekania. Zawiera ona ilości, czasy oczekiwania oraz odpowiednie zalecenia. W tych programach dostępne są specjalne tryby gotowania, które zostały opracowane z myślą o wygodzie użytkownika.

Potrawa	Wielkość porcji (kg)	Aksesoria	Poziom
1. Napój	0,25 0,5	Płyta ceramiczna	1
	Przelej napój do kubków ceramicznych i podgrzewaj bez przykrycia. Umieść kubek na środku, umieść 2 kubki obok siebie na płycie ceramicznej. Pozostaw je w wnętrzu kuchenki mikrofalowej. Odstaw na 1-2 minuty i dokładnie wymieszaj. Zachowaj ostrożność przy wyjmowaniu naczynia z napojem (patrz instrukcje bezpieczeństwa dotyczące podgrzewania płynów).		
2. Potrawa na talerzu	0,3-0,4 0,4-0,5	Płyta ceramiczna	1
	Ułóż danie na talerzu ceramicznym i owiń folią do kuchenek mikrofalowych. Ten program jest odpowiedni do przygotowywania posiłków zawierających 3 składniki (np. mięso z sosem, warzywa i ziemniaki, ryż lub makaron). Po upieczeniu odstaw na 3 minuty.		
3. Mrożona potrawa na talerzu	0,3-0,4 0,4-0,5	Płyta ceramiczna	1
	Sprawdź, czy pojemnika, w którym znajduje się gotowe danie, można używać w kuchence mikrofalowej. Ponakłuwaj foliowe opakowanie produktu. Mrożone danie umieść na środku kuchenki. Ten program jest odpowiedni do przygotowywania gotowych dań zawierających 3 składniki (np. mięso z sosem, warzywa i dodatki – ziemniaki, ryż lub makaron). Po upieczeniu odstaw na 3 minuty.		

Potrawa	Wielkość porcji (kg)	Aksesoria	Poziom
4. Zupa	0,2-0,3 0,4-0,5	Płyta ceramiczna	1
	Wyłóż potrawę na głęboki talerz ceramiczny lub do ceramicznej miski i przykryj plastikową pokrywką na czas podgrzewania. Umieść zupę na środku płyty ceramicznej. Dokładnie wymieszaj przed rozpoczęciem i po upływie czasu oczekiwania (wynoszącego 2-3 minuty).		
5. Gulasz	0,2-0,3 0,4-0,5	Płyta ceramiczna	1
	Wyłóż potrawę na głęboki talerz ceramiczny lub do ceramicznej miski i przykryj plastikową pokrywką na czas podgrzewania. Umieść zupę na środku płyty ceramicznej. Dokładnie wymieszaj przed rozpoczęciem i po upływie czasu oczekiwania (wynoszącego 2-3 minuty).		
6. Mrożona zapiekanka rybna	0,4-0,6	Wkładka grilla + Płyta ceramiczna	3
	Umieść mrożone danie rybne w ceramicznym lub wykonanym z żaroodpornego szkła naczyniu o odpowiednim rozmiarze. Po zakończeniu przyrządzenia odstaw na 2-3 minuty. Ten program jest odpowiedni do przygotowywania gotowych mrożonych dań z fileatów rybnych z warzywami i sosem.		
7. Mrożona lasagne	0,4-0,6	Wkładka grilla + Płyta ceramiczna	3
	Umieść mrożoną lasagne w ceramicznym lub wykonanym z żaroodpornego szkła naczyniu o odpowiednim rozmiarze. Po zakończeniu podgrzewania odstaw potrawę na 2-3 minuty.		
8. Mrożone frytki	0,4-0,5	Blacha do pieczenia	3
	Roźlóż mrożone frytki do pieczenia na blasze metalowej.		

Inteligentne pieczenie

Potrawa	Wielkość porcji (kg)	Aksesoria	Poziom
9. Mrożona pizza	0,3-0,4 0,4-0,5	Ruszt piekarnika	2
	Umieść mrożoną pizzę na ruszcie piekarnika.		
10. Mrożone krokiety	0,4-0,6	Blacha do pieczenia	3
	Mrożone krokiety ziemniaczane rozłóż równo na metalowej blasze do pieczenia.		
11. Mrożone warzywa	0,3-0,4 0,4-0,5	Płyta ceramiczna	1
	Umieść mrożone warzywa, takie jak brokuły, kawałki marchewki, kalafior lub groszek do szklanej misie z przykrywką. Dodaj 1-2 łyżki stołowe wody. Umieść miskę na środku płyty ceramicznej. Gotuj pod przykryciem. Wymieszaj po ugotowaniu i odczekaj 2-3 minuty.		
12. Szarlotka	1,2-1,4	Ruszt piekarnika	1
	Umieść szarlotkę w okrągłym metalowym naczyniu. Umieść na ruszcie piekarnika. Zakres wagi zależy od ilości jabłek itd.		
13. Spód do ciasta owocowego	0,3-0,5	Ruszt piekarnika	3
	Umieść surowe ciasto w metalowym naczyniu na ruszcie piekarnika.		
14. Brownie	0,5-0,7	Ruszt piekarnika	3
	Umieść surowe ciasto w szklanym naczyniu żaroodpornym i naczyniu ceramicznym na ruszcie piekarnika.		
15. Croissanty	0,2-0,4	Ruszt piekarnika	3
	Użyj papieru do pieczenia. Umieść rogaliki na ruszcie piekarnika.		

Potrawa	Wielkość porcji (kg)	Aksesoria	Poziom
16. Holenderskie ciasto maślane	0,5-0,7	Ruszt piekarnika	2
	Umieść świeże surowe ciasto w okrągłym metalowym naczyniu do pieczenia o średnicy 22 cm. Umieść na ruszcie.		
17. Chleb holenderski	0,7-0,8	Ruszt piekarnika	3
	Włóż surowe ciasto do odpowiedniej wielkości prostokątnego metalowego naczynia do pieczenia (długość 25 cm). Umieść naczynie równoległe do drzwiczek na ruszcie piekarnika.		
18. Muffiny	0,5-0,6	Ruszt piekarnika	2
	Umieść ciasto na babeczki w metalowej blasze na 12 babeczek. Umieść naczynie na środku rusztu piekarnika.		
19. Wyrastające ciasto drożdżowe	0,3-0,6	Ruszt piekarnika	3
	Przygotuj surowe ciasto drożdżowe na pizzę, ciasto lub chleb. Włóż do dużego, okrągłego, żaroodpornego naczynia i przykryj folią kuchenną.		
20. Biskopt	0,3-0,6	Ruszt piekarnika	2
	Włóż surowe ciasto do okrągłej blachy z czarnego metalu (średnica 18 cm dla 300 g ciasta, 24 cm dla 400 g ciasta lub 26 cm dla 500 g ciasta). Umieść naczynie na środku rusztu piekarnika.		
21. Biały chleb	0,7-0,8	Ruszt piekarnika	2
	Włóż surowe ciasto do odpowiedniej wielkości prostokątnego metalowego naczynia do pieczenia (długość 25 cm). Umieść naczynie równoległe do drzwiczek na ruszcie piekarnika.		
22. Ciasto francuskie z jabłkami	0,3-0,5	Blacha do pieczenia	2
	Użyj papieru do pieczenia. Umieść 4 sztuki na blasze do pieczenia.		

Potrawa	Wielkość porcji (kg)	Akcesoria	Poziom
23. Filet rybny, 2 cm	0,3-0,6	Ruszt + Blacha	5+2
	Zamarynuj filety rybne (2 cm) i umieść na ruszcie piekarnika i blasze do pieczenia. Gdy pojawi się powiadomienie, obróć jedzenie i dotknij OK . Następnie dotknij Kontynuuj , aby kontynuować pieczenie.		
24. Stek z łososia	0,3-0,6	Ruszt + Blacha	5+2
	Zamarynuj filety z łososia i umieść na ruszcie piekarnika i blasze do pieczenia. Gdy pojawi się powiadomienie, obróć jedzenie i dotknij OK . Następnie dotknij Kontynuuj , aby kontynuować pieczenie.		
25. Krewetki	0,3-0,4 0,4-0,5	Ruszt + Blacha	5+2
	Ułóż równomiernie surowe krewetki na ruszcie piekarnika i blasze do pieczenia. Gdy pojawi się powiadomienie, obróć jedzenie i dotknij OK . Następnie dotknij Kontynuuj , aby kontynuować pieczenie.		
26. Stek wołowy, cienki	0,3-0,6	Ruszt + Blacha	5+2
	Umieść steki obok siebie na środku rusztu piekarnika i blachy do pieczenia. Gdy pojawi się powiadomienie, obróć jedzenie i dotknij OK . Następnie dotknij Kontynuuj , aby kontynuować pieczenie.		
27. Kotlety jagnięce	0,3-0,6	Ruszt + Blacha	5+2
	Zamarynuj kotlety jagnięce. Umieść kotlety jagnięce na ruszcie piekarnika i blasze do pieczenia. Gdy pojawi się powiadomienie, obróć jedzenie i dotknij OK . Następnie dotknij Kontynuuj , aby kontynuować pieczenie.		

Potrawa	Wielkość porcji (kg)	Akcesoria	Poziom
28. Świeże warzywa	0,3-0,4 0,5-0,6	Płyta ceramiczna	1
	Po umyciu, oczyszczeniu i pocięciu na kawałki o podobnej wielkości zważ warzywa. Umieść je w szklanej misie z przykrywką. Dodaj 45 ml (3 łyżki stołowe) wody. Umieść miskę na środku płyty ceramicznej. Gotuj pod przykryciem. Wymieszaj po ugotowaniu i odczekaj 2-3 minuty.		
29. Obrany ziemniak	0,5-0,6 0,7-0,8	Płyta ceramiczna	1
	Po umyciu, oczyszczeniu i pocięciu na kawałki o podobnej wielkości zważ ziemniaki. Umieść je w szklanej misie z przykrywką. Dodaj 45-60 ml (3-4 łyżki stołowe) wody. Umieść miskę na środku płyty ceramicznej. Wymieszaj po ugotowaniu i odczekaj 2-3 minuty.		
30. Biały ryż	0,3-0,4	Płyta ceramiczna	1
	Użyj białego ryżu parboiled i dodaj podwójną ilość zimnej wody. Na przykład: podczas gotowania 0,3 kg ryżu dodaj 600 ml zimnej wody. Użyj szklanej miski żaroodpornej z przykrywką. Umieść miskę na środku płyty ceramicznej. Gotuj pod przykryciem. Wymieszaj po ugotowaniu i odczekaj 5 minut.		
31. Domowa pizza	0,6-1,0	Blacha do pieczenia	1
	Połóż pizzę na blasze. Zakresy wagi zależą od ilości dodatków do pizzy: sosu, warzyw, szynki i sera.		

Inteligentne pieczenie

Automatyczne rozmrażanie

W poniższej tabeli przedstawiono różne Automatyczne rozmrażanie, wielkości porcji, czasy oczekiwania i odpowiednie zalecenia. W tych programach jest używana wyłącznie energia mikrofal. Przed rozpoczęciem rozmrażania należy wyjąć produkt z opakowania. Umieść mięso, drób, rybę, chleb, ciasto lub owoce na talerzu ceramicznym.

Potrawa	Wielkość porcji (kg)	Akcesoria	Poziom	Czas oczekiwania (min)
Mięso	0,2-2,0	Płyta ceramiczna	1	10-30
	Osłoń brzegi folią aluminiową. Gdy pojawi się powiadomienie, obróć jedzenie i dotknij OK . Następnie dotknij Kontynuuj , aby kontynuować pieczenie. Ten program jest odpowiedni do rozmrażania wołowiny, baraniny, wieprzowiny, steków, mięsa krojonego i mielonego.			
Drób	0,2-2,0	Płyta ceramiczna	1	10-30
	Osłoń końce udek i skrzydełek folią aluminiową. Gdy pojawi się powiadomienie, obróć jedzenie i dotknij OK . Następnie dotknij Kontynuuj , aby kontynuować pieczenie. Ten program jest odpowiedni do rozmrażania całych kurczaków, a także kawałków kurczaka.			
Ryby	0,2-2,0	Płyta ceramiczna	1	10-30
	Osłoń ogon ryby folią aluminiową. Gdy pojawi się powiadomienie, obróć jedzenie i dotknij OK . Następnie dotknij Kontynuuj , aby kontynuować pieczenie. Ten program jest odpowiedni do rozmrażania całych ryb oraz filetów rybnych.			
Chleb lub ciasto	0,1-1,0	Płyta ceramiczna	1	5-10
	Połóż chleb na papierowym ręczniku. Gdy pojawi się powiadomienie, obróć jedzenie i dotknij OK . Następnie dotknij Kontynuuj , aby kontynuować pieczenie. Piekarnik pracuje do momentu otwarcia drzwi w celu obrócenia jedzenia. Ten program jest odpowiedni do rozmrażania wszystkich rodzajów chleba krojonego lub całego, a także bułek i bagietek. Bułki należy ułożyć w okrąg. Ten program jest odpowiedni do wszystkich rodzajów ciast drożdżowych, francuskich, kruchych ciastek i serników. Nie jest odpowiedni do ciasta kruchego, ciast z kremem lub z owocami ani ciast z czekoladową dekoracją.			

Potrawa	Wielkość porcji (kg)	Akcesoria	Poziom	Czas oczekiwania (min)
Owoce	0,1-0,8	Płyta ceramiczna	1	5-10
	Rozprowadź zamrożone owoce równo na płycie ceramicznej. Program ten jest odpowiedni do takich owoców, jak porzeczki, jagody i owoce tropikalne.			

Szybkie pieczenie

Poniższa tabela przedstawia 4 programów szybkiego gotowania i pieczenia.

Zawiera ona ilości, czasy oczekiwania oraz odpowiednie zalecenia.

W tych programach dostępne są specjalne tryby gotowania, które zostały opracowane z myślą o wygodzie użytkownika.

Produkt żywnościowy	Waga	Akcesoria	Poziom
Pieczone półwki ziemniaków	400-600 g 600-800 g	Wkładka grilla + Płyta ceramiczna	3
	Przetnij ziemniaki na półwki. Ułóż je na podstawie, układając na ściętej stronie. Po zakończeniu pieczenia odstaw na 2-3 minuty.		
Pieczeń wieprzowa	0,8-1,0 kg	Wkładka grilla + Płyta ceramiczna	3
	Umieść marynowaną pieczeń wieprzową na ruszcie z nałożoną płytą ceramiczną. Gdy pojawi się powiadomienie, obróć jedzenie i dotknij OK . Następnie dotknij Kontynuuj , aby kontynuować pieczenie.		
Kawałki kurczaka	0,5-0,7 kg 1,0-1,2 kg	Wkładka grilla + Płyta ceramiczna	5
	Posmaruj zimne kawałki kurczaka olejem i posyp przyprawami. Połóż na ruszcie z płytą ceramiczną skórą do dołu. Gdy pojawi się powiadomienie, obróć jedzenie i dotknij OK . Następnie dotknij Kontynuuj , aby kontynuować pieczenie. Po zakończeniu pieczenia odstaw na 2-3 minuty.		

Produkt żywnościowy	Waga	Aksesoria	Poziom
Kurczak w całości	1,0-1,1 kg	Wkładka grilla + Płyta ceramiczna	3
	1,2-1,3 kg		
Posmaruj zimnego kurczaka olejem i posyp przyprawami. Ułóż go piersią do dołu na środku wkładki grilla z płytą ceramiczną na poziomie 3. Gdy pojawi się powiadomienie, obróć jedzenie i dotknij OK . Następnie dotknij Kontynuuj , aby kontynuować pieczenie. Po zakończeniu pieczenia odstaw na 5 minut.			

※ Tryb Szybkie pieczenie wykorzystuje energię mikrofalową do podgrzewania jedzenia. Dlatego też wskazania dotyczące przyborów kuchennych i inne środki ostrożności związane z korzystaniem z urządzeń emitujących mikrofałe muszą być ściśle przestrzegane podczas korzystania z tego trybu.

Pieczenie ręczne

Zasady przygotowywania potraw w trybie kuchenki mikrofalowej

- W trybie kuchenki mikrofalowej nie można używać metalowych pojemników. Zawsze należy umieszczać pojemniki z żywnością w komorze piekarnika.
- W celu uzyskania najlepszych rezultatów zaleca się przykrycie jedzenia.
- Po zakończeniu pieczenia zaczekaj, aż pożywienie ostygnie we własnej parze.

Mrożone warzywa

- Użyj pojemnika żaroodpornego z pokrywką.
- Warzywa należy zamieszać dwukrotnie podczas gotowania oraz jeszcze raz po jego zakończeniu.
- Po przygotowaniu dodaj przyprawy.

Potrawa	Wielkość porcji (g)	Moc (W)	Czas gotowania (min)	Czas oczekiwania (min)
Szpinak	150	600	5-6	2-3
	Dodaj 15 ml (1 łyżkę stołową) zimnej wody.			
Brokuły	300	600	8-9	2-3
	Dodaj 30 ml (2 łyżki stołowe) zimnej wody.			
Groszek	300	600	7-8	2-3
	Dodaj 15 ml (1 łyżkę stołową) zimnej wody.			
Zielona fasolka	300	600	7½-8½	2-3
	Dodaj 30 ml (2 łyżki stołowe) zimnej wody.			
Mieszanka warzyw (marchew/groszek/kukurydza)	300	600	7-8	2-3
	Dodaj 15 ml (1 łyżkę stołową) zimnej wody.			
Mieszanka warzyw (dania chińskie)	300	600	7½-8½	2-3
	Dodaj 15 ml (1 łyżkę stołową) zimnej wody.			

Inteligentne pieczenie

Świeże warzywa

- Użyj pojemnika żaroodpornego z pokrywką.
- Dodaj 30-45 ml zimnej wody na każde 250 g.
- Zamieszaj raz podczas gotowania i po jego zakończeniu.
- Po przygotowaniu dodaj przyprawy.
- W celu przyspieszenia przygotowania zaleca się krojenie na mniejsze, równe kawałki.
- Wszystkie świeże warzywa należy gotować przy użyciu maksymalnej mocy energii mikrofalowej (850 W).

Potrawa	Wielkość porcji (g)	Czas gotowania (min)	Czas oczekiwania (min)
Brokuły	250	4-5	3
	500	5-6	
Przygotuj kawałki o równej wielkości. Ułóż je łożkami do środka.			
Brukselki	250	5-6	3
	500	7-8	
Dodaj 60-75 ml (4-5 łyżek stołowych) wody.			
Marchew	250	5-6	3
	Pokrój marchewki na plasterki o podobnej wielkości.		
Kalafior	250	5-6	3
	500	7-8	
Przygotuj kawałki o równej wielkości. Przekrój większe różyczki na pół. Ułóż je łożkami do środka.			
Cukinie	250	3-4	3
	Pokrój cukinie na plasterki. Dodaj 30 ml (2 łyżki stołowe) wody lub trochę masła. Gotuj do pierwszej miękkości.		
Bakłażany	250	3-4	3
	Potnij bakłażany na małe plasterki i polej je 1 łyżką stołową soku z cytryny.		
Por	250	3-4	3
	Pokrój pory na grube plastry.		

Potrawa	Wielkość porcji (g)	Czas gotowania (min)	Czas oczekiwania (min)
Pieczarki	125	1-2	3
	250	2-3	
Przygotuj małe grzyby lub pokrój większe na plasterki. Nie dodawaj wody. Polej sokiem z cytryny. Dopraw solą i pieprzem. Przed podaniem odcedź.			
Cebula	250	4-5	3
	Pokrój cebule na plasterki lub połówki. Dodaj 15 ml (1 łyżkę stołową) wody.		
Papryka	250	4-5	3
	Pokrój paprykę na małe plasterki.		
Ziemniaki	250	4-5	3
	500	7-8	
Zważ obrane ziemniaki i pokrój je w kostkę o równej wielkości.			
Rzepa	250	5-6	3
	Pokrój rzepę w małą kostkę.		

Ryż i makaron

Mieszaj od czasu do czasu w trakcie i po zakończeniu gotowania. Gotuj bez przykrycia i zamknij pokrywkę podczas stygnięcia. Następnie dokładnie odcedź.

- **Ryż:** Użyj dużego pojemnika ze szkła żaroodpornego z pokrywką – ryż zwiększa dwukrotnie swoją objętość w czasie gotowania.
- **Makaron:** Użyj dużego pojemnika ze szkła żaroodpornego.

Potrawa	Wielkość porcji (g)	Moc (W)	Czas gotowania (min)	Czas oczekiwania (min)	Instrukcje
Ryż biały (parboiled)	250	850	17-18	5	Dodaj 500 ml zimnej wody.
	375		18-20		Dodaj 750 ml zimnej wody.
Ryż brązowy (parboiled)	250	850	20-22	5	Dodaj 500 ml zimnej wody.
	375		22-24		Dodaj 750 ml zimnej wody.
Ryż mieszany (ryż + dziki ryż)	250	850	17-19	5	Dodaj 500 ml zimnej wody.
Mieszanka zbóż (ryż + zboża)	250	850	18-20	5	Dodaj 400 ml zimnej wody.
Makaron	250	850	10-11	5	Dodaj 1000 ml gorącej wody.

Podgrzewanie

- Nie podgrzewaj dużych kawałków jedzenia, na przykład całej sztuki mięsa – mogą się one przypalać.
- Bezpieczniej jest podgrzewać jedzenie przy niższych poziomach mocy.
- Podczas i po zakończeniu podgrzewania należy dokładnie mieszać lub obracać jedzenie.
- W przypadku płynów lub odżywek dla dzieci należy zachować ostrożność. Dokładnie mieszać plastikową łyżeczką lub szklaną pałeczką przed rozpoczęciem, podczas i po zakończeniu gotowania, aby uniknąć gwałtownego wrzenia i poparzenia. Pozostawić wewnątrz piekarnika na czas oczekiwania. Zastosuj dłuższy czas podgrzewania niż dla innych rodzajów żywności.
- Zalecany czas oczekiwania po podgrzaniu to 2-4 minuty. Więcej informacji znajduje się w tabeli poniżej.

Płyny i jedzenie

Potrawa	Wielkość porcji	Moc (W)	Czas gotowania (min)	Czas oczekiwania (min)
Napój	250 ml (1 kubek)	850	1½-2	1-2
	500 ml (2 kubki)		2-3	
Wlej do ceramicznej filiżanki i podgrzewaj bez przykrycia. Postaw filiżankę na środku płyty ceramicznej. Dokładnie wymieszaj przed rozpoczęciem i po upływie czasu oczekiwania.				
Zupa (schłodzona)	250 g	850	3-4	2-3
	Wlej do głębokiego talerza ceramicznego. Przykryj plastikową pokrywką. Po podgrzaniu dokładnie wymieszaj. Wymieszaj ponownie przed podaniem.			
Potrawy duszone (schłodzone)	350 g	600	5-6	2-3
	Wlej do głębokiego talerza ceramicznego. Przykryj plastikową pokrywką. Po podgrzaniu dokładnie wymieszaj. Wymieszaj ponownie przed podaniem.			
Makaron z sosem (schłodzony)	350 g	600	5-6	2-3
	Wlej do głębokiego talerza ceramicznego. Przykryj plastikową pokrywką. Po podgrzaniu dokładnie wymieszaj. Wymieszaj ponownie przed podaniem.			
Danie na talerzu (schłodzone)	350 g	600	5-6	3
	450 g		6-7	
Umieścić danie składające się z 2-3 schłodzonych składników na talerzu ceramicznym. Przykryj kuchenną folią do kucharek mikrofalowych.				

Inteligentne pieczenie

Odżywki dla dzieci i mleko

Potrawa	Wielkość porcji	Moc (W)	Czas gotowania (sek.)	Czas oczekiwania (min)
Odżywki dla dzieci (warzywa + mięso)	190 g	600	30-40	2-3
	Wyłóż jedzenie na głęboki talerz ceramiczny. Gotuj pod przykryciem. Po podgrzaniu zamieszaj. Odstaw na 2-3 minuty. Przed podaniem zamieszaj i ostrożnie sprawdź temperaturę.			
Kaszka dla dzieci (zboża + mleko + owoce)	190 g	600	20-30	2-3
	Wyłóż jedzenie na głęboki talerz ceramiczny. Gotuj pod przykryciem. Po podgrzaniu zamieszaj. Odstaw na 2-3 minuty. Przed podaniem zamieszaj i ostrożnie sprawdź temperaturę.			
Mleko dla dzieci	100 ml	300	30-40	2-3
	200 ml		50-60	
Zamieszaj lub wstrząśnij i przelej do wysterylizowanej szklanej butelki. Postaw na środku płyty ceramicznej. Gotuj bez przykrycia. Wstrząśnij i odstaw na co najmniej 3 min. Przed podaniem wstrząśnij i ostrożnie sprawdź temperaturę.				

Rozmrażanie

Umieść zamrożone jedzenie w pojemniku do kuchenek mikrofalowych bez pokrywy. Obróć na drugą stronę podczas rozmrażania, aby odlać płyn i usunąć podroby po rozmrożeniu. Aby szybciej rozmrozić, pokrój jedzenie na małe kawałki i owiń je folią aluminiową przed rozmrożeniem. Gdy zewnętrzna powierzchnia zamrożonego jedzenia zacznie się topić, zatrzymaj rozmrażanie i odstaw zgodnie z instrukcją w poniższej tabeli. Nie zmieniaj domyślnego poziomu mocy (180 W) do rozmrażania. Umieść jedzenie na płycie ceramicznej, a następnie połóż płytę ceramiczną na poziomie 1.

Potrawa		Wielkość porcji (g)	Czas rozmrażania (min)	Czas oczekiwania (min)
Mięso	Mięso mielone	250	6-7	15-30
	Steki wieprzowe	500	8-12	
Umieść mięso na talerzu ceramicznym. Osłoń cieńsze brzegi za pomocą folii aluminiowej. Obróć na drugą stronę po upływie połowy czasu rozmrażania!				
Drób	Kawałki kurczaka	500 (2 szt.)	12-14	15-60
	Cały kurczak	1200	28-32	
Umieść na talerzu ceramicznym kawałki kurczaka skórką do dołu, a całego kurczaka pierśmi do dołu. Osłoń cieńsze kawałki, takie jak skrzydełka i końce udek, za pomocą folii aluminiowej. Obróć na drugą stronę po upływie połowy czasu rozmrażania!				
Ryby	Filety rybne	200	6-7	10-25
	Całe ryby	400	11-13	
Umieść mrożone ryby na środku talerza ceramicznego. Cieńsze końce podłóż pod grubsze części. Nałóż folię aluminiową na węższe końce filetów. Owiń folią ogon całej ryby. Obróć na drugą stronę po upływie połowy czasu rozmrażania!				
Owoce	Jagody	300	6-7	5-10
	Roztóż owoce na płaskim, okrągłym, szklanym naczyniu (o dużej średnicy).			
Pieczywo	Butki	2 szt.	1-1½	5-20
	(każda ok. 50 g)	4 szt.	2½-3	
	Tosty/kanapki	250	4-4½	
Ułóż butki w okręgu, a chleb poziomo na papierze kuchennym na talerzu ceramicznym. Obróć na drugą stronę po upływie połowy czasu rozmrażania!				

Przewodnik dotyczący trybu Termoobieg

Termoobieg

W niniejszej instrukcji zostały podane przykładowe temperatury i czasy gotowania.

W przypadku trybu Termoobieg zalecamy wstępne podgrzanie piekarnika.

Potrawa	Temperatura (°C)	Akcesoria	Poziom	Czas gotowania (min)
Ciasto orzechowe w formie kwadratowej	160-170	Ruszt piekarnika	2	60-70
Ciasto cytrynowe w formie o kształcie pierścienia lub naczynia	150-160	Ruszt piekarnika	2	50-60
Biszkopt	150-160	Ruszt piekarnika	2	25-35
Spód do ciasta owocowego	150-170	Ruszt piekarnika	2	25-35
Płaska strucla owocowa (ciasto drożdżowe)	150-170	Blacha do pieczenia	3	30-40
Rogaliki	170-180	Blacha do pieczenia	2	10-15
Butki	180-190	Blacha do pieczenia	2	10-15
Ciastka	160-180	Blacha do pieczenia	3	10-20
Frytki z piekarnika	200-220	Blacha do pieczenia	3	15-20

Górna grzałka + Termoobieg

W niniejszej instrukcji zostały podane przykładowe temperatury i czasy pieczenia.

W trybie Górna grzałka + Termoobieg zalecamy wstępne podgrzanie piekarnika.

Położ mięso na ruszcie na poziomie podanym w tabeli i podłóż blachę na ściekający tłuszcz na poziomie 2.

Potrawa	Temperatura (°C)	Akcesoria	Poziom	Czas gotowania (min)
Pieczeń wołowa (1 kg / średnia)	170-190	Ruszt + Blacha	3+2	60-90
Łopátka wieprzowa / rolada (1 kg)	180-200	Ruszt + Blacha	3+2	90-120
Pieczeń jagnięca / udziec jagnięcy (0,8 kg)	190-210	Ruszt + Blacha	3+2	50-80
Cały kurczak (1,2 kg)	200-220	Ruszt + Blacha	3+2	50-70
Pstrąg w całości (2 szt. / 0,5 kg)	180-200	Ruszt + Blacha	3+2	30-40
Pierś z kaczki (0,3 kg)	180-200	Ruszt + Blacha	3+2	25-35

Inteligentne pieczenie

Dolna grzałka + Termoobieg

W niniejszej instrukcji zostały podane przykładowe temperatury i czasy gotowania.

W przypadku trybu Dolna grzałka + Termoobieg zalecamy wstępne podgrzanie piekarnika.

Potrawa	Temperatura (°C)	Aksesoria	Poziom	Czas gotowania (min)
Pizza domowa	180-200	Blacha do pieczenia	1	20-30
Upieczone wstępnie, schłodzone quiche / ciasto	180-200	Ruszt piekarnika	2	10-15
Zamrożona pizza	180-200	Blacha do pieczenia	2	15-20
Mrożona pizza	180-200	Blacha do pieczenia	2	15-25
Schłodzona pizza	180-200	Blacha do pieczenia	2	8-15
Szarlotka	160-180	Ruszt piekarnika	1	60-70
Ciasto francuskie z jabłkami	180-200	Blacha do pieczenia	2	10-15

Zasady przygotowywania potraw z grilla

Duży grill

W niniejszej instrukcji zostały podane przykładowe temperatury i czasy grillowania.

Ustaw temperaturę grilla 220°C i rozgrzewaj go wstępnie przez 5 minut.

Potrawa	Aksesoria	Poziom	Czas gotowania z jednej strony (min)	Czas gotowania z obu stron (min)
Skrawki kebaba	Ruszt + Blacha	5+2	8-10	6-8
Steki wieprzowe	Ruszt + Blacha	5+2	7-9	5-7
Kiełbaski	Ruszt piekarnika	5+2	6-8	6-8
Kawałki kurczaka	Ruszt + Blacha	5+2	20-25	15-20
Steki z łososia	Ruszt + Blacha	5+2	8-12	6-10
Krojone warzywa	Blacha do pieczenia	5	15-20	-
Tosty	Ruszt piekarnika	5	2-3	1-2
Tosty z serem	Ruszt piekarnika	5	3-5	-

Grill z wentylatorem

W niniejszej instrukcji zostały podane przykładowe temperatury i czasy grillowania. Ustaw temperaturę grilla 220°C i rozgrzewaj go wstępnie przez 5 minut.

Potrawa	Aksesoria	Poziom	Czas gotowania (min)
Kiełbaski	Ruszt piekarnika	4	8-10
Ćwiartki ziemniaków	Ruszt piekarnika	4	20-25
Mrożone frytki z piekarnika	Blacha do pieczenia	4	15-20
Mrożone krokiety	Blacha do pieczenia	4	20-25
Mrożone kawałki kurczaka	Blacha do pieczenia	4	15-20
Stek z łososia	Ruszt + Blacha	4+2	15-20
Filet rybny	Ruszt + Blacha	4+2	12-17
Całe ryby	Ruszt + Blacha	4+2	15-20
Kawałki kurczaka	Ruszt + Blacha	4+2	30-40

Zasady przygotowywania potraw w trybie łączonym

- W trybie kuchenki mikrofalowej nie można używać metalowych pojemników. Zawsze należy umieszczać pojemniki z żywnością w komorze piekarnika.
- W celu uzyskania najlepszych rezultatów zaleca się przykrycie jedzenia.
- Po zakończeniu pieczenia zaczekaj, aż pożywienie ostygnie we własnej parze.

mikrofales + grill

W niniejszej instrukcji zostały podane przykładowe: poziomy mocy, temperatury i czasy gotowania. Nie jest wymagane wstępne podgrzanie.

Potrawa	Poziom mocy (W)	Temperatura (°C)	Aksesoria	Poziom	Czas gotowania z jednej strony (min)	Czas gotowania z obu stron (min)
Pieczone ziemniaki	600	180-200	Płyta ceramiczna + Wkładka grilla	4	10-15	-
Pomidory z grilla	300	160-180	Płyta ceramiczna + Wkładka grilla	4	5-10	-
Zapiekanek warzywna	450	180-200	Płyta ceramiczna + Wkładka grilla	4	10-20	-
Pieczona ryba	300	180-200	Płyta ceramiczna + Wkładka grilla	4	4-8	4-6
Kawałki kurczaka	300	180-200	Płyta ceramiczna + Wkładka grilla	4	10-15	10-15

Inteligentne pieczenie

mikrofales + termoobieg

W niniejszej instrukcji zostały podane przykładowe: poziomy mocy, temperatury i czasy gotowania. Nie jest wymagane wstępne podgrzanie.

Potrawa	Poziom mocy (W)	Temperatura (°C)	Akcesoria	Poziom	Czas gotowania z jednej strony (min)	Czas gotowania z obu stron (min)
Cały kurczak (1,2 kg)	450	180-200	Płyta ceramiczna + Wkładka grilla	3	25-30	15-25
Pieczeń wołowa / jagnięca (średnia)	300	180-200	Płyta ceramiczna + Wkładka grilla	3	15-20	15-20
Mrożona lasagne / zapiekanka makaronowa	450	180-200	Płyta ceramiczna + Wkładka grilla	3	20-25	-
Zapiekanka ziemniaczana	450	180-200	Płyta ceramiczna + Wkładka grilla	3	10-15	-
Świeże ciasto owocowe	100	160-180	Płyta ceramiczna	3	40-50	-

Inteligentne pieczenie

Mikrofales + Pieczenie

W niniejszej instrukcji zostały podane przykładowe: poziomy mocy, temperatury i czasy gotowania. Nie jest wymagane wstępne podgrzanie.

Potrawa	Poziom mocy (W)	Temperatura (°C)	Akcesoria	Poziom	Czas gotowania (min)
Kawałki kurczaka	300	180-200	Płyta ceramiczna + Wkładka grilla	4	20-30
Ćwiartki ziemniaków	300	180-200	Płyta ceramiczna + Wkładka grilla	4	15-20
Całe ryby	300	180-200	Płyta ceramiczna + Wkładka grilla	4	15-20
Filet rybny	300	180-200	Płyta ceramiczna + Wkładka grilla	4	10-15
Mrożone kawałki kurczaka	450	180-200	Płyta ceramiczna + Wkładka grilla	4	10-15
Mrożone sajgonki	300	180-200	Płyta ceramiczna + Wkładka grilla	4	5-10
Mrożone paluszki rybne	300	180-200	Płyta ceramiczna + Wkładka grilla	4	15-20

Przewodnik dotyczący trybu Wentylator konwencjonalny

W niniejszej instrukcji zostały podane przykładowe temperatury i czasy gotowania.
W przypadku trybu Wentylator konwencjonalny zalecamy wstępne podgrzanie piekarnika.

Potrawa	Temperatura (°C)	Akcesoria	Poziom	Czas gotowania (min)
Lasagne	200-220	Ruszt piekarnika	3	20-25
Zapiekane warzywa	180-200	Ruszt piekarnika	3	20-30
Zapiekanka ziemniaczana	180-200	Ruszt piekarnika	3	40-60
Mrożone zapiekanki	160-180	Blacha do pieczenia	3	10-15
Babki	160-180	Ruszt piekarnika	2	50-70
Chleb	150-170	Ruszt piekarnika	2	50-60
Babeczki	180-200	Ruszt piekarnika	2	20-30
Ciastka	180-200	Blacha do pieczenia	3	10-20

Przewodnik dotyczący trybu Pieczenie intensywne

W niniejszej instrukcji zostały podane przykładowe temperatury i czasy pieczenia.
W trybie Intensywne (dolna grzałka + górna grzałka + termoobieg) zalecamy wstępne podgrzanie piekarnika.

Potrawa	Temperatura (°C)	Akcesoria	Poziom	Czas gotowania (min)
Lasagne (2 kg)	180-200	Ruszt piekarnika	2	20-30
Zapiekanka warzywna (2 kg)	160-180	Ruszt piekarnika	2	40-60
Zapiekanka z ziemniaków (2 kg)	160-180	Ruszt piekarnika	2	60-90
Pieczeń wołowa (2 kg)	160-180	Ruszt + Blacha	3+2	60-90
Cała kaczka (2 kg)	180-200	Ruszt + Blacha	3+2	60-90
2 całe kurczaki (1,2 kg każdy)	200-220	Ruszt + Blacha	3+2	60-90

Inteligentne pieczenie

Tryb Pro-Roasting

Ten tryb obejmuje cykl automatycznego podgrzewania do temperatury ponad 200°C. Grzałka górna i wentylator termoobiegu są uruchomione podczas procesu smażenia mięsa. Następnie żywność jest delikatnie gotowana we wstępnie wybranej niskiej temperaturze. Górna i dolna grzałka są uruchomione podczas tego procesu. Ten tryb jest odpowiedni dla pieczonego mięsa, drobiu i ryb. W niniejszej instrukcji zostały podane przykładowe temperatury i czasy pieczenia.

Potrawa	Temperatura (°C)	Akcesoria	Poziom	Czas gotowania (godz.)
Pieczeń wołowa	80-100	Ruszt + Blacha	3+2	3:30-4:30
Pieczeń wieprzowa	80-110	Ruszt + Blacha	3+2	3:30-4:00
Pierś z kaczki	80-100	Ruszt + Blacha	3+2	1:30-2:00
Filet z wołowiny	80-110	Ruszt + Blacha	3+2	1:30-2:00
Filet z wieprzowiny	80-110	Ruszt + Blacha	3+2	1:30-2:00

Pieczenie wielopoziomowe (specjalne)

W niniejszej instrukcji zostały podane przykładowe temperatury i czasy gotowania. W przypadku trybu Pieczenie wielopoziomowe zalecamy wstępne podgrzanie piekarnika.

Potrawa	Temperatura (°C)	Akcesoria	Poziom	Czas gotowania (min)
Małe ciasta	150-160	2 blachy do pieczenia	2+4	20-30
Mini-ciasta	160-180	2 blachy do pieczenia	2+4	20-30
Rogaliki	160-180	2 blachy do pieczenia	2+4	20-30
Ciasto francuskie	180-200	2 blachy do pieczenia	2+4	30-40
Ciastka	170-190	2 blachy do pieczenia	2+4	15-20
Lasagne	160-180	Ruszt piekarnika + Blacha do pieczenia	2+4	30-45
Mrożone frytki z piekarnika	180-200	2 blachy do pieczenia	2+4	30-50
Mrożone kawałki kurczaka	180-200	2 blachy do pieczenia	2+4	20-30
Mrożona pizza	200-220	Ruszt piekarnika + Blacha do pieczenia	2+4	20-30

Szybkie i łatwe

Topienie masła

Włóż 50 g masła do niewielkiego, głębokiego szklanego naczynia. Przykryj plastikową pokrywką. Podgrzewaj przez 30-40 sekund z mocą 850 W, aż do roztopienia masła.

Roztapianie czekolady

Włóż 100 g czekolady do niewielkiego, głębokiego szklanego naczynia. Podgrzewaj przez 3-5 minut przy użyciu mocy 450 W, aż do roztopienia. Podczas roztapiania zamieszaj raz lub dwa razy. Wyjmując, używaj rękawic ochronnych!

Roztapianie zestalonego miodu

Włóż 20 g zestalonego miodu do niewielkiego, głębokiego szklanego naczynia. Podgrzewaj przez 20-30 sekund z mocą 300 W, aż do roztopienia miodu.

Topienie żelatyny

Włóż żelatynę (10 g) na 5 minut do zimnej wody. Nasiąkniętą żelatynę przełóż do małej szklanej miseczki żaroodpornej. Podgrzewaj 1 minutę przy użyciu mocy 300 W. Zamieszaj po roztopieniu.

Przygotowywanie polewy i lukru na ciasta

Wymieszaj lukier błyskawiczny (ok. 14 g), 40 g cukru i 250 ml zimnej wody. Gotuj bez przykrycia w szklanym naczyniu żaroodpornym przez 3½-4½ minuty z mocą 850 W, aż polewa lub lukier staną się przezroczyste. Podczas gotowania zamieszaj dwukrotnie.

Gotowanie dżemu

Włóż 600 g owoców (np. zmiksowanych jagód) do odpowiedniej wielkości szklanej misy żaroodpornej z przykrywką. Dodaj 300 g cukru żelującego i dokładnie wymieszaj. Gotuj pod przykryciem przez 10-12 min przy użyciu mocy 850 W. Zamieszaj kilkakrotnie podczas gotowania. Przełóż zawartość bezpośrednio do niewielkich, zakręcanych słoików na dżem. Postaw słoiki na wieczkach i pozostaw na 5 minut.

Gotowanie budyniu

Zmieszaj proszek budyniowy z mlekiem (500 ml), przestrzegając instrukcji producenta i dokładnie wymieszaj. Użyj odpowiedniej wielkości szklanej misy żaroodpornej z przykrywką. Gotuj pod przykryciem przez 6½-7½ minuty przy użyciu mocy 850 W. Wielokrotnie wymieszać po gotowaniu.

Przypiekanie plasterków migdałów

Rozsyp równo 30 g plasterków migdałów na średniej wielkości ceramicznym talerzu. Kilkakrotnie wymieszaj podczas przypiekania przez 3½-4½ min przy użyciu mocy 600 W. Pozostaw na 2-3 minuty w piekarniku. Wyjmując, używaj rękawic ochronnych!

Konserwacja

Czyszczenie

Regularne czyszczenie piekarnika zapobiega gromadzeniu się zanieczyszczeń wewnątrz urządzenia i na nim. Należy zwrócić szczególną uwagę na powierzchnie uszczelniające drzwiczek (dotyczy wybranych modeli).

Jeśli drzwiczki z trudnością się otwierają lub zamykają, najpierw należy sprawdzić, czy na uszczelnieniach drzwiczek nie ma zanieczyszczeń. Do czyszczenia wewnętrznych i zewnętrznych powierzchni piekarnika należy używać miękkiej szmatki nasączonej wodą z mydłem. Dobrze wypłucz i osusz.

Jeśli na zewnątrz (np. powierzchnia drzwi, uchwyt lub wyświetlacz) znajdują się odciski palców, tłuszcz lub plamy, należy czyścić miękką ściereczką z dodatkiem środka do czyszczenia szkła lub neutralnego detergentu, a następnie wytrzeć do sucha miękką, czystą i suchą ściereczką.

Usuwanie z wnętrza piekarnika uciążliwych zabrudzeń o nieprzyjemnym zapachu

1. W pustym piekarniku umieść szklankę rozcieńzonego soku cytrynowego.
2. Włącz piekarnik na 10 minut (maksymalna temperatura).
3. Po zakończeniu cyklu zaczekać do ostygnięcia piekarnika. Następnie otworzyć drzwiczki i wyczyścić komorę.

⚠ PRZESTROGA

- Drzwiczki i uszczelnienia drzwiczek powinny być zawsze czyste, aby zapewnić ich poprawne otwieranie i zamykanie. W przeciwnym razie może to spowodować skrócenie okresu użytkowania piekarnika.
- Nie wolno wlewać wody do otworów wentylacyjnych piekarnika.
- Do czyszczenia nie wolno używać środków ściernych ani substancji chemicznych.
- Wnękę piekarnika należy wyczyścić za pomocą roztworu łagodnego detergentu po każdym użyciu. Aby uniknąć poparzenia, przed czyszczeniem należy poczekać, aż piekarnik ostygnie.

Prowadnice boczne (tylko niektóre modele)

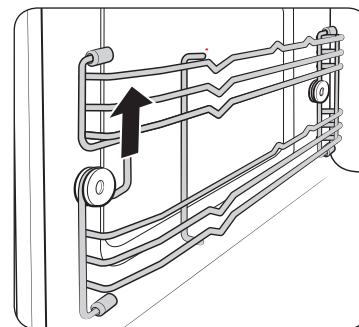

1. Unieś przednią część prowadnicy, aby wyjąć ją z uchwytu.

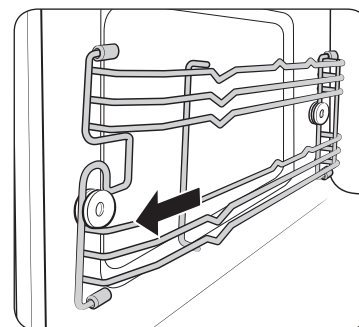

2. Wsuń prowadnicę, aby ją wyciągnąć.
3. Wyciągnij drugą prowadnicę w taki sam sposób.
4. Wyczyść obie prowadnice boczne.
5. Po zakończeniu wykonaj kroki 1 i 2 w odwrotnej kolejności, aby zamontować prowadnice.

📖 UWAGA

Piekarnik pracuje bez włożonych prowadnic bocznych i podstaw.

Wymiana (naprawa)

OSTRZEŻENIE

Piekarnik nie zawiera żadnych części nadających się do wymiany przez użytkownika. Nie wolno samodzielnie próbować naprawiać urządzenia lub wymieniać jego elementów.

- Jeśli zawiasy, uszczelki drzwiczek lub drzwiczki ulegną uszkodzeniu, należy skontaktować się z wykwalifikowanym technikiem lub lokalnym centrum serwisowym firmy Samsung w celu uzyskania pomocy.
- Aby wymienić żarówkę, należy skontaktować się z lokalnym centrum serwisowym firmy Samsung. Nie wolno przeprowadzać wymiany samodzielnie.
- Jeśli obudowa zewnętrzna piekarnika ulegnie uszkodzeniu, najpierw należy odłączyć przewód zasilający od źródła zasilania i skontaktować się z lokalnym centrum serwisowym firmy Samsung.

Konserwacja w okresie długotrwałego nieużywania urządzenia

W przypadku nieużywania piekarnika przez dłuższy czas należy wyłączyć przewód zasilający i przenieść kuchenkę do suchego, wolnego od kurzu miejsca. Kurz i wilgoć mogą mieć negatywny wpływ na działanie piekarnika.

Rozwiązywanie problemów

Podczas korzystania z piekarnika może wystąpić problem. W takim przypadku należy najpierw zapoznać się z poniższą tabelą i sprawdzić proponowane rozwiązania. Jeśli problem nie ustąpi lub kod informacyjny ciągle pojawia się na wyświetlaczu, skontaktuj się z lokalnym centrum serwisowym firmy Samsung.

Punkty kontrolne

W razie napotkania problemu z piekarnikiem najpierw przejrzyj poniższą tabelę i wypróbuj propozycje rozwiązań.

Problem	Przyczyna	Działanie
Informacje ogólne		
Nie można prawidłowo naciskać przycisków.	Między przyciskami może się znajdować obcy przedmiot.	Usuń substancję obcą i spróbuj ponownie.
	W modelach dotykowych: Obudowa zewnętrzna jest wilgotna.	Wytrzyj obudowę zewnętrzną do sucha.
	Blokada rodzicielska jest włączona.	Wyłącz blokadę rodzicielską.
Czas nie jest wyświetlany.	Brak zasilania.	Upewnij się, że kuchenka jest podłączona do gniazda zasilania.
	Opcja wyświetlacza jest wyłączona.	Włącz opcję wyświetlacza. Bieżąca godzina zwykle znika po kilku minutach od włączenia opcji wyświetlacza.

Rozwiązywanie problemów

Problem	Przyczyna	Działanie
Piekarnik nie działa.	Brak zasilania.	Upewnij się, że kuchenka jest podłączona do gniazda zasilania.
	Drzwiczki są otwarte.	Zamknij drzwiczki i spróbuj ponownie.
	Na mechanizmie blokowania drzwiczek znajdują się obce substancje.	Usuń substancję obcą i spróbuj ponownie.
Piekarnik wyłącza się podczas pracy.	Kuchenka została otwarta w celu obrócenia jedzenia na drugą stronę.	Po obróceniu jedzenia dotknij Kontynuuj , aby kontynuować pieczenie.
Zasilanie wyłącza się podczas pracy.	Piekarnik pracował przez zbyt długi czas.	Po dłuższym gotowaniu należy pozostawić piekarnik do ostygnięcia.
	Wentylator chłodzący nie działa.	Sprawdź, czy słychać wentylator chłodzący.
	Próba uruchomienia urządzenia bez jedzenia w komorze wewnętrznej.	Włóż żywność do piekarnika.
	Niewystarczająco miejsca, aby zapewnić właściwą wentylację urządzenia.	Z tyłu i z przodu piekarnika znajdują się dysze wentylacyjne. Zachowaj odstępy zgodne z instrukcją instalacji produktu.
	Kilka wtyczek jest podłączonych do tego samego gniazda.	Wyznacz jedno gniazdko wyłącznie dla piekarnika.

Problem	Przyczyna	Działanie
Brak zasilania piekarnika.	Brak zasilania.	Upewnij się, że kuchenka jest podłączona do gniazda zasilania.
Podczas pracy urządzenia słychać trzaski i urządzenie przestaje działać.	Gotowanie zapakowanego jedzenia lub używanie pojemnika z przykrywką może powodować trzaski.	Nie używaj zamkniętych pojemników, ponieważ mogą one wybuchnąć podczas gotowania z powodu rozszerzenia się zawartości.
Zbyt wysoka temperatura zewnętrzna piekarnika podczas pracy.	Niewystarczająco miejsca, aby zapewnić właściwą wentylację urządzenia.	Z tyłu i z przodu piekarnika znajdują się dysze wentylacyjne. Zachowaj odstępy zgodne z instrukcją instalacji produktu.
	Na piekarniku znajdują się jakieś przedmioty.	Usuń przedmioty znajdujące się na piekarniku.
Nie można prawidłowo otworzyć drzwiczek.	Resztki jedzenia znajdują się między drzwiczkami a obudową piekarnika.	Wyczyść piekarnik i spróbuj ponownie otworzyć drzwiczki.

Problem	Przyczyna	Działanie
Piekarnik nie podgrzewa.	Piekarnik może nie działać, ponieważ włożono zbyt dużo jedzenia lub użyto niewłaściwych naczyń.	Włóż jedną filiżankę wody do naczynia, które można bezpiecznie używać w kuchence mikrofalowej i włącz ją na 1-2 minuty, aby sprawdzić, czy woda jest podgrzewana. Zmniejszyć ilość jedzenia i ponownie uruchomić kuchenkę. Użyć naczynia do gotowania z płaskim dnem.
Kuchenka słabo podgrzewa i trwa to zbyt długo.	Piekarnik może nie działać, ponieważ włożono zbyt dużo jedzenia lub użyto niewłaściwych naczyń.	Włóż jedną filiżankę wody do naczynia, które można bezpiecznie używać w kuchence mikrofalowej i włącz ją na 1-2 minuty, aby sprawdzić, czy woda jest podgrzewana. Zmniejszyć ilość jedzenia i ponownie uruchomić kuchenkę. Użyć naczynia do gotowania z płaskim dnem.

Problem	Przyczyna	Działanie
Funkcja podgrzewania nie działa.	Piekarnik może nie działać, ponieważ włożono zbyt dużo jedzenia lub użyto niewłaściwych naczyń.	Włóż jedną filiżankę wody do naczynia, które można bezpiecznie używać w kuchence mikrofalowej i włącz ją na 1-2 minuty, aby sprawdzić, czy woda jest podgrzewana. Zmniejszyć ilość jedzenia i ponownie uruchomić kuchenkę. Użyć naczynia do gotowania z płaskim dnem.
Funkcja rozmrażania nie działa.	Piekarnik może nie działać, ponieważ włożono zbyt dużo jedzenia lub użyto niewłaściwych naczyń.	Włóż jedną filiżankę wody do naczynia, które można bezpiecznie używać w kuchence mikrofalowej i włącz ją na 1-2 minuty, aby sprawdzić, czy woda jest podgrzewana. Zmniejszyć ilość jedzenia i ponownie uruchomić kuchenkę. Użyć naczynia do gotowania z płaskim dnem.

Rozwiązywanie problemów

Problem	Przyczyna	Działanie
Oświetlenie wnętrza jest słabe lub nie włącza się.	Drzwiczki były otwarte przez zbyt długi czas.	Oświetlenie wnętrza może się automatycznie wyłączyć, jeśli drzwiczki będą otwarte przez długi czas. Zamknij drzwiczki i ponownie je otwórz, a następnie naciśnij przycisk Anuluj.
	Wewnętrzna lampa jest pokryta obcą substancją.	Wyczyść wnętrze piekarnika i spróbuj ponownie.
Podczas pracy urządzenia włącza się sygnał dźwiękowy.	Jeśli funkcja Programy automatyczne Auto Cook lub Automatyczne rozmrażanie jest włączona, sygnał dźwiękowy może oznaczać, że należy obrócić jedzenie podczas rozmrażania.	Gdy pojawi się powiadomienie, obróć jedzenie i dotknij OK . Następnie dotknij Kontynuuj , aby kontynuować pieczenie.
Piekarnik nie jest wypoziomowany.	Piekarnik jest zamontowany na nierównej powierzchni.	Upewnij się, że piekarnik jest umieszczony na równej i stabilnej powierzchni.
Urządzenie iskrzy.	Podczas rozmrażania lub korzystania z innych funkcji piekarnika używane są metalowe pojemniki.	Nie używaj metalowych pojemników.
Po podłączeniu zasilania piekarnik natychmiast rozpocznie pracę.	Kuchenka nie jest prawidłowo zamknięta.	Zamknij drzwiczki i spróbuj ponownie.
Na piekarniku można wyczuć przebicie elektryczne.	Gniazdo zasilania nie jest prawidłowo uziemione.	Sprawdź, czy zasilanie i gniazdo zasilania są prawidłowo uziemione.

Problem	Przyczyna	Działanie
Skrapla się woda.	W zależności od przygotowywanego jedzenia może pojawić się woda lub para wodna. Nie oznacza to awarii urządzenia.	Poczekaj, aż piekarnik wystygnie, a następnie wytrzyj go suchym ręcznikiem do naczyń.
Para przecieka przez drzwiczki.	W zależności od przygotowywanego jedzenia może pojawić się woda lub para wodna. Nie oznacza to awarii urządzenia.	Poczekaj, aż piekarnik wystygnie, a następnie wytrzyj go suchym ręcznikiem do naczyń.
W piekarniku pozostała woda.	W zależności od przygotowywanego jedzenia może pojawić się woda lub para wodna. Nie oznacza to awarii urządzenia.	Poczekaj, aż piekarnik wystygnie, a następnie wytrzyj go suchym ręcznikiem do naczyń.
Jasność wewnątrz piekarnika zmienia się.	Natężenie światła zmienia się wraz ze zmianą mocy wyjściowej dla danej funkcji.	Podczas gotowania może dochodzić do zmiany mocy wyjściowej kuchenki. Nie oznacza to awarii urządzenia.
Pieczenie zostało zakończone, ale wentylator chłodzący nadal pracuje.	Aby zapewnić chłodzenie urządzenia, wentylator może działać przez około 5 minut po zakończeniu gotowania.	Nie oznacza to awarii urządzenia.
Naciśnięcie przycisku +30 secs powoduje włączenie piekarnika.	Dzieje się tak, gdy urządzenie nie pracuje.	Przycisk +30 secs umożliwia uruchomienie urządzenia, jeśli nie jest uruchomione.

Problem	Przyczyna	Działanie
Grill		
Dym wydobywa się podczas pracy.	Podczas pierwszego użycia dym może wydobywać się z elementów grzejnych.	Nie jest to oznaką wadliwego działania urządzenia i pierwszych 2-3 użyciach powinno ustąpić.
	Do elementów grzejnych przyczepiło się jedzenie.	Po ostygnięciu piekarnika usuń jedzenie z elementów grzejnych.
	Jedzenie jest zbyt blisko grilla.	Zachowaj właściwą odległość między grillem a jedzeniem podczas gotowania.
	Jedzenie jest niewłaściwie przygotowane lub umieszczone w urządzeniu.	Sprawdź, czy jedzenie jest prawidłowo przygotowane i umieszczone w urządzeniu.

Problem	Przyczyna	Działanie
Piekarnik		
Piekarnik nie podgrzewa.	Drzwiczki są otwarte.	Zamknij drzwiczki i spróbuj ponownie.
Podczas nagrzewania kuchenki wydobywa się dym.	Podczas pierwszego użycia dym może wydobywać się z elementów grzejnych.	Nie jest to oznaką wadliwego działania urządzenia i pierwszych 2-3 użyciach powinno ustąpić.
	Do elementów grzejnych przyczepiło się jedzenie.	Po ostygnięciu piekarnika usuń jedzenie z elementów grzejnych.
Zapach spalenizny lub plastiku podczas korzystania z piekarnika.	Do gotowania użyto plastikowych lub niewłaściwych naczyń.	Użyj szklanych naczyń odpowiednich do gotowania w wysokiej temperaturze.
Z wnętrza piekarnika wydobywa się nieprzyjemny zapach.	Resztki jedzenia lub plastiku stopiły się wewnątrz urządzenia.	Użyj funkcji Para, a następnie wyczyść piekarnik suchą szmatką. Można umieścić plaster cytryny wewnątrz piekarnika i włączyć go, aby szybciej usunąć nieprzyjemny zapach.

Rozwiązywanie problemów

Problem	Przyczyna	Działanie
Piekarnik nie piecze prawidłowo.	Drzwiczki piekarnika są często otwierane podczas gotowania.	Nie wolno często otwierać drzwiczek, chyba że pieczone produkty wymagają obrócenia na drugą stronę. Jeśli drzwiczki są często otwierane, temperatura wewnątrz zostaje obniżona i może to negatywnie wpłynąć na gotowanie.
	Kontrolki piekarnika nie są prawidłowo ustawione.	Wprowadź prawidłowe ustawienia kontrolki i spróbuj ponownie.
	Grill lub akcesoria nie są prawidłowo zainstalowane.	Zainstaluj akcesoria prawidłowo.
	Użyto niewłaściwego rodzaju lub rozmiaru naczyń.	Wyzeruj kontrolki urządzenia lub zastosuj właściwe naczynia z płaskim dnem.

Kody informacyjne

Jeśli piekarnik nie działa, na wyświetlaczu pojawi się kod informacyjny. Sprawdź w poniższej tabeli i wypróbuj propozycje rozwiązań.

Kod	Opis	Działanie
C-20	W obwodzie czujnika temperatury nastąpiła przerwa.	Odłącz przewód zasilający piekarnika i skontaktuj się z lokalnym centrum serwisowym firmy Samsung.
	W obwodzie czujnika temperatury nastąpiło zwarcie.	
C-F0	Jeśli nie ma komunikacji pomiędzy MICOM głównym a podrzędnym.	
C-F1	Występuje tylko wtedy, gdy funkcja odczytu lub zapisu EEPROM nie działa.	
C-21	Ten kod pojawia się, gdy temperatura piekarnika jest zbyt wysoka. W przypadku, gdy temperatura przekroczy limit temperatury podczas pracy danym trybie (wykrycie pożaru).	Odłącz przewód zasilający na czas studzenia i uruchom ponownie kuchenkę mikrofalową.
C-F2		Zatrzymaj piekarnik i spróbuj ponownie.
C-d0	Przycisk dotykowy nie działa prawidłowo.	Odłącz przewód zasilający na czas studzenia i wyczyść przycisk (kurz, woda). Po wystąpieniu tego samego problemu skontaktuj się z centrum serwisowym firmy Samsung.

Parametry techniczne

Firma SAMSUNG dąży do nieustannego udoskonalania swoich produktów. Zarówno dane techniczne, jak i instrukcja użytkownika mogą w związku z tym ulec zmianie bez powiadomienia.

Źródło zasilania		230 V ~ 50 Hz
Zużycie energii	Moc maksymalna	2800 W
	Mikrofale	1650 W
	Grill	2550 W
	Termoobieg	2500 W
Moc wyjściowa		100 W / 850 W (IEC-705)
Częstotliwość robocza		2450 MHz
Magnetron		OM75P (21)
Sposób chłodzenia		Wentylator elektryczny
Wymiary (Szer. × Wys. × Głęb.)	Jednostka główna	595 × 456 × 570 mm
	Do zabudowy	560 × 446 × 549 mm
Pojemność		50 litrów
Waga	Netto	38,7 Kg
	W opakowaniu transportowym	46,7 Kg

Wi-Fi	Zużycie energii w trybie gotowości (W)	1,9 W
	Okres czasu dla zarządzania energią (min)	20 min
Tryb wyłączenia	Pobór mocy	0,5 W
	Okres czasu dla zarządzania energią (min)	10 min

Podane dane są zgodne ze normą EN 50564 i przepisami (EC) nr 1275/2008.

Dodatek

Informacja dotycząca oprogramowania Open Source

Oprogramowanie umieszczone w tym produkcie zawiera oprogramowanie typu open source. Aby uzyskać jego kompletny kod źródłowy do upływu 3 lat od ostatniej dostawy tego produktu, należy wysłać wiadomość e-mail na adres oss.request@samsung.com.

Można także uzyskać kompletny kod źródłowy na nośniku fizycznym, takim jak płyta CD-ROM. Wówczas wymagana będzie minimalna opłata.

Następujące łącze http://opensource.samsung.com/opensource/OVEN_R18_TZ4/seq/0 prowadzi na stronę pobierania udostępnionego kodu źródłowego i informacji o licencji typu open source związanej z tym produktem. Ta oferta dotyczy każdej osoby, która otrzymała tę informację.



Gwarancja oferowana przez firmę Samsung NIE obejmuje wezwań serwisowych dotyczących obsługi, instalacji, czyszczenia ani konserwacji urządzenia.

ZADAWANIE PYTAŃ LUB ZGŁASZANIE UWAG

KRAJ	ZADZWOŃ POD NUMER	LUB ODWIEDŹ STRONĘ INTERNETOWĄ POD ADRESEM
ALBANIA	045 620 202	www.samsung.com/al/support
BOSNIA	055 233 999	www.samsung.com/support
North Macedonia	023 207 777	www.samsung.com/mk/support
BULGARIA	*3000 Цена на един градски разговор 0800 111 31 Безплатен за всички оператори	www.samsung.com/bg/support
CROATIA	072 726 786	www.samsung.com/hr/support
CZECH	800 - SAMSUNG (800-726786)	www.samsung.com/cz/support
HUNGARY	0680SAMSUNG (0680-726-7864)	www.samsung.com/hu/support
MONTENEGRO	020 405 888	www.samsung.com/support
POLAND	801-172-678* lub +48 22 607-93-33* * (opłata według taryfy operatora)	http://www.samsung.com/pl/support/
ROMANIA	*8000 (apel în rețea) 08008-726-78-64 (08008-SAMSUNG) Apel GRATUIT Atenție: Dacă efectuați apelul din rețeaua Digi (RCS/RDS), vă rugăm să ne contactați formând numărul Telverde fără ultimele două cifre, astfel: 0800872678.	www.samsung.com/ro/support
SERBIA	011 321 6899	www.samsung.com/rs/support
SLOVAKIA	0800 - SAMSUNG (0800-726 786)	www.samsung.com/sk/support
LITHUANIA	8-800-77777	www.samsung.com/lt/support
LATVIA	8000-7267	www.samsung.com/lv/support
ESTONIA	800-7267	www.samsung.com/ee/support
SLOVENIA	080 697 267 (brezplačna številka)	www.samsung.com/si/support



DG68-01190B-00