



# MAD DOG



## FOTEL GAMINGOWY MAD DOG GCH710\*

---

Instrukcja obsługi  
i warunki gwarancji

\* oznacza kolor



## WARUNKI BEZPIECZEŃSTWA I ZAGROŻENIA

1. Należy dokładnie zapoznać się z niniejszą instrukcją obsługi i bezwzględnie jej przestrzegać.
2. Należy zawsze wyregulować fotel i dopasować go do własnych potrzeb, aby spełniał wymogi ergonomiczne.
3. Fotela należy użytkować zgodnie z jego przeznaczeniem i należytą dbałością.
4. Fotel jest meblem przeznaczonym do siedzenia. Jedno krzesło jest przeznaczone do siedzenia dla jednej osoby.
5. Nieprawidłowe korzystanie np.: stawanie na siedzisku jest niebezpieczne i grozi wypadkiem.
6. Fotel należy złożyć zgodnie z poniższą instrukcją.
7. Przy montażu fotela zaleca się skorzystać z pomocy drugiej osoby.
8. Zalecany wzrost dla użytkownika to 160-180 cm.
9. Maksymalne obciążenie nie powinno przekraczać 150 kg.
10. Nie wolno używać fotela w potencjalnie niebezpiecznych miejscach. Należy zachować ostrożność podczas korzystania z funkcji odchylania, aby uniknąć obrażeń. Maksymalne obciążenie podawane jest dla funkcji wyjściowej mechanizmu, w której siedzisko jest równoległe do podłoża.
11. Niniejszy sprzęt może być użytkowany przez dzieci w wieku co najmniej 8 lat i przez osoby o obniżonych możliwościach fizycznych, umysłowych i osoby o braku doświadczenia i znajomości sprzętu, jeżeli zapewniony zostanie nadzór lub instruktaż odnośnie do użytkowania sprzętu w bezpieczny sposób i zrozumiałe związane z tym zagrożenia. Dzieci nie powinny bawić się sprzętem. Nie powinno być wykonywane czyszczenie i konserwacja sprzętu przez dzieci bez nadzoru.
12. Nie należy narażać urządzenia na szkodliwe warunki atmosferyczne.
13. Urządzenia należy używać wyłącznie w warunkach domowych, w temperaturze pokojowej.
14. Nie należy pozwalać dzieciom bawić się torbami plastikowymi z opakowania. Niebezpieczeństwo uduszenia!
15. Należy pamiętać, że siłownik fotela gamingowego jest elementem eksploatacyjnym ulegającym zużyciu.
16. Aby zapobiec przewróceniu się fotela, środek ciężkości powinien znajdować

się na siedzisku z plecami opartymi na poduszce lędźwiowej.

17. Nie należy siadać na przedniej krawędzi fotela oraz nie należy opierać całego ciężaru ciała na oparciu.
18. Aby zapobiec uszkodzeniu tapicerki trzymaj krzesło z dala zwierząt lub/i ostrych przedmiotów.
19. Aby zapobiec wysychaniu tapicerki, blaknięciu koloru i pękaniu plastikowych elementów, nie należy narażać produktu na działanie wysokich temperatur oraz nie należy wystawiać produktu na bezpośrednie działanie promieni słonecznych.
20. Nie należy używać produktu, kiedy śruby nie są dostatecznie dobrze dokręcone. Może to grozić uszkodzeniem produktu lub wypadkiem.
21. Aby wydłużyć żywotność produktu oraz poprawić komfort użytkowania, należy co 2-3 miesiące dokręcić wszystkie śruby w fotelu.
22. Przy rozpakowywaniu części fotela z folii zabezpieczających należy unikać korzystania z ostrych narzędzi, aby nie uszkodzić produktu.
23. Nie należy używać mechanizmu bujania, kiedy oparcie jest odchylone na 130° lub więcej.

## **UWAGA!**

1. Nie należy korzystać z fotela przez więcej niż jedną osobę na raz.
2. Nie należy siedzieć na krawędzi siedziska.
3. Nie należy stawać na siedzisku.
4. Nie należy przekraczać limitów wagowych i odchylenia.
5. Proces odchylania oparcia należy przeprowadzać stopniowo. Nie należy tego robić dynamicznie, ponieważ może to grozić uszczerbkiem na zdrowiu lub uszkodzeniem produktu.
6. Należy unikać przenoszenia całego ciężaru ciała na podłokietniki podczas siadania, wstawania i siedzenia. Ich funkcja to wyłącznie wspieranie przedramienia.
7. Nie należy używać fotela do transportu ciężkich przedmiotów.

## WPROWADZENIE

Dziękujemy za zaufanie, jakim nas Państwo obdarzyli, dokonując zakupu urządzenia marki **MAD DOG**. Jesteśmy przekonani, że to bardzo dobrej jakości urządzenie zapewni Państwu dużo radości i satysfakcji z jego użytkowania.

### NALEŻY DOKŁADNIE PRZECZYTAĆ INSTRUKCJĘ OBSŁUGI I JEJ PRZESTRZEGAĆ!





To urządzenie jest przeznaczone do użytku domowego lub innego, nie dotyczącego celów komercyjnych. Producent nie ponosi odpowiedzialności za szkody powstałe w wyniku użytkowania niewłaściwego lub niezgodnego z przeznaczeniem.







## DANE TECHNICZNE



Model	GCH710*
Rodzaj siłownika	Gazowy, klasa 4
Maksymalna waga użytkownika	do 150 kg
Rekomendowany wzrost użytkownika	160-180 cm
Rodzaj obicia	Poliester
Maksymalny kąt rozłożenia oparcia	160°
Średnica kółek	60 mm
Materiał kółek	Poliuretan
Rodzaj podłokietników	2D

## OPIS URZĄDZENIA

- Postępuj zgodnie z instrukcją i w kolejności wykonuj poniższe czynności. W pudełku znajdziesz wszystkie niezbędne elementy, których będziesz potrzebować do montażu, łącznie z kluczem. W fotelach gamingowych MAD DOG używamy specjalnych, gumowanych kółek, które nie rysują podłogi. Długie godziny przed komputerem nie muszą kończyć się remontem podłogi. Nasze fotele to pełen komfort użytkowania. Pomimo tego zaleca się używania specjalnych mat chroniących podłogę przed nadmiernym wytarciem przez koła fotela.
- W załączonej instrukcji znajdziesz spis wszystkich elementów potrzebnych do złożenia fotela. Posegreguj wszystkie elementy i zobacz, czy całość jest zgodna z poniższą rozpiską części dołączonych do zestawu.
- Spis wszystkich elementów zestawu MAD DOG GCH710\*:

A		5 szt.
B		1 szt.
C		1 szt.
D		1 szt.
E		1 szt.

F		1 szt.
G		1 szt.
H		2 szt.
I		1 szt.
J		1 szt.
K		4 szt.

L	 8X25	16 szt.
M	 5x8	6 szt.
N		4 szt.
O		1 szt.
P		2 szt.

## MONTAŻ FOTEŁA

1. Złożenie fotela gamingowego zaczynamy od podstawy jezdnej. Do otworów w pięcioramiennej podstawie jezdnej **B** wciskamy kółka **A**. W środek podstawy wkładamy siłownik **C**, a następnie nakładamy na niego estetyczną plastikową osłonkę **D**.

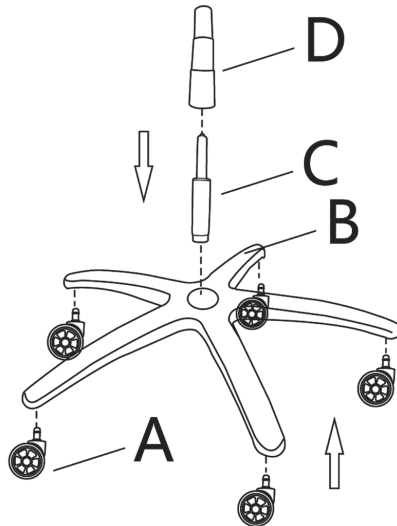

2. Następnie przystępujemy do montażu elementów oparcia. Do oparcia **G** fotela na górze przymocujemy paskami zagłówek **I**. W kolejnym kroku do oparcia **G** za pomocą pasów przymocujemy poduszkę lędźwiową **J**.

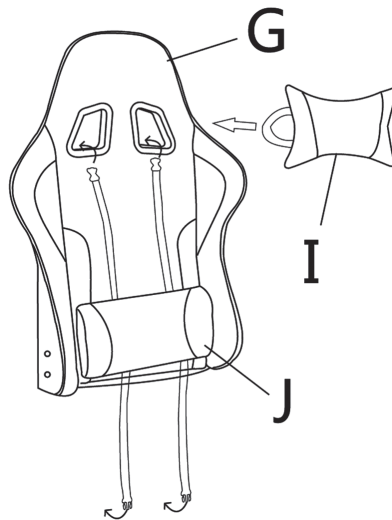

3. W kolejnym kroku przystępujemy do montażu elementów siedziska **F** oraz podłokietników **H**. Zaczynamy od przykręcenia czarnego elementu – sterownika mechanizmu Tilt **E**. Do montażu mechanizmu wykorzystujemy cztery śruby **L** M8X20, które należy wkręcić załączonym kluczem **O**. Następnie tym

samym kluczem wkręcamy podfokietniki **H**, używając czterech kolejnych śrub **L M8X25**, po dwie sztuki na każdą ze stron montażu podfokietnika.

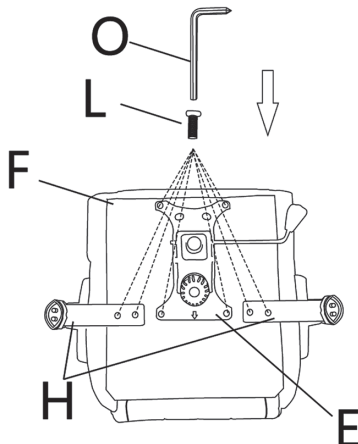

4. Siedzisko **F** nałoż na siłownik **C**, wkładając siłownik do otworu w siedzisku. Dociśnij je mocno, aż poczujesz opór siłownika.

**UWAGA! POPROŚ DRUGĄ OSOBĘ O POMOC PRZY NAKŁADANIU SIEDZISKA NA SIŁOWNIK. UŁATWI TO W ZNACZNYM STOPNIU MONTAŻ.**

Używając klucza **O** oraz czterech śrub **L M8X25** (po dwie na każdą ze stron), zamontuj mechanizmy rozkładania oparcia fotela **P**.

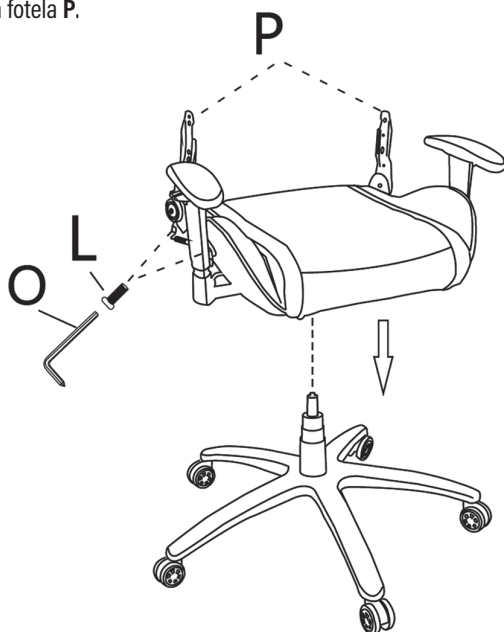

**UWAGA! MECHANIZM ROZKŁADANIA FOTELA Z RĄCZKĄ REGULACYJNĄ MUSI ZNAJDOWAĆ SIĘ PO PRAWEJ STRONIE FOTELA, GDY STOIMY Z TYŁU FOTELA.**

5. Wcześniej przygotowane oparcie fotela gamingowego nakładamy z góry na mechanizmy rozkładania oparcia fotela **P**. Używając czterech śrub **L** - M8X25 (po dwie na każdą ze stron), przykręć kluczem **O** wszystkie śruby z każdej ze stron.

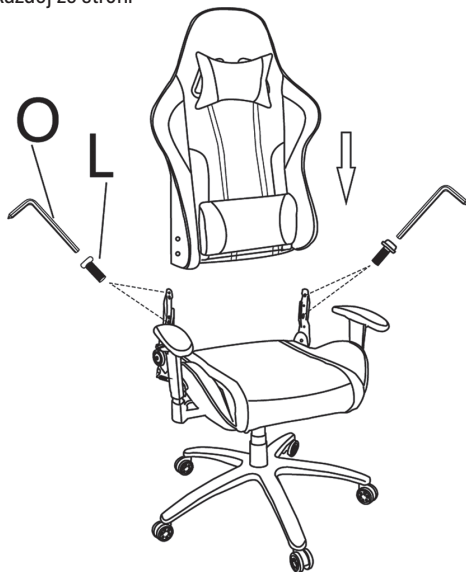

6. Aby zabezpieczyć elementy mechanizmu składania oparcia fotela gamingowego, należy użyć dołączonych do zestawu czterech elementów maskownic **K**. Przyłóż maskownicę do mechanizmu rozkładania oparcia, a następnie za pomocą klucza **O** dokręć 6 śrub **M** - M5X8 (po trzy na każdą ze stron). Po dokładnym dokręceniu wszystkich sześciu śrub **M**, użyj zaślepek **N** do zamaskowania widocznych śrub.

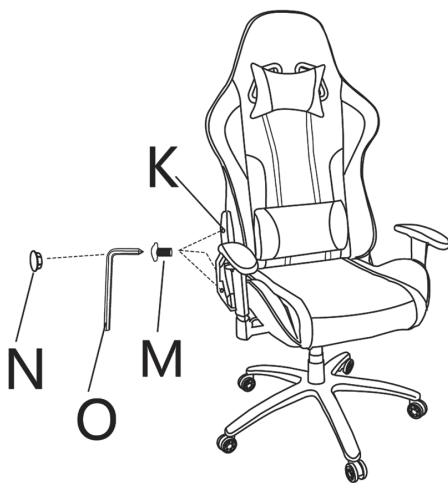

**UWAGA! WSZYSTKIE ŚRUBY POWINNY BYĆ OKRESOWO SPRAWDZANE I W PRZYPADKU STWIERDZENIA LUZÓW, DOKRĘCANE. FOTEL GAMINGOWY ZAWIERA ELEMENTY RUCHOME, KTÓRE ULEGAJĄ WSTRZĄSOM I RUCHOWI. MOŻE TO DOPROWADZIĆ DO POLUZOWYWANIA SIĘ ELEMENTÓW GWINTOWANYCH.**



# USTAWIENIA FOTEŁA

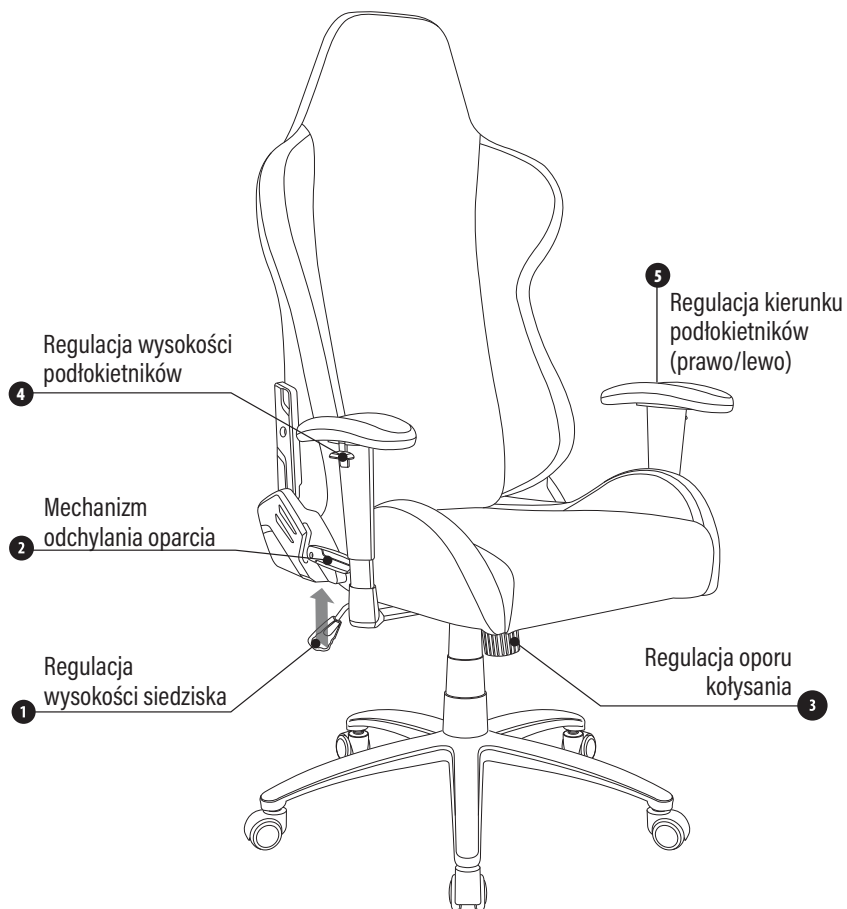

## REGULACJA

### 1. Regulacja wysokości siedziska:

Obniżanie siedziska:

- Usiądź na fotelu tak, aby plecami dotykać oparcia.
- Podnieś dźwignię **1** i lekko naciskaj udami na siedzisko (siedzisko będzie się powoli obniżać).
- Puść dźwignię **1** na wybranej wysokości w celu blokady siedziska.

Podwyższanie siedziska:

- Usiądź na fotelu.
- Podnieś dźwignię **1** i lekko unieś się nad siedziskiem (siedzisko zacznie się powoli unosić).
- Puść dźwignię **1** na wybranej wysokości w celu blokady siedziska.

## 2. Regulacja kołysania siedziska

- Usiądź na fotelu.
- Odblokuj mechanizm zabezpieczający odchylenie się siedziska, przesuważąc dźwignię regulacji wysokości siedziska w prawo.

Aby ustawić siłę oporu oparcia do swojej wagi, należy użyć pokrętki **3**.

- Siedząc na fotelu, przekręć pokrętkę **3** w lewo w celu zwiększenia oporu bujania siedziska.
- Siedząc na fotelu, przekręć pokrętkę **3** w prawo w celu zmniejszenia oporu bujania siedziska.

## 3. Regulacja kąta odchylenia oparcia

Fotel gamingowy posiada rozkładane oparcie do 160°.

- Usiądź wygodnie w fotelu.
- Pociągnij do góry dźwignię znajdującą się po prawej stronie oparcia **2** (w miejscu łączenia oparcia i siedziska).
- Naciskaj delikatnie plecami na oparcie, aż do momentu uzyskania dogodnej pozycji odchylenia i puść dźwignię.
- Oparcie zostanie zablokowane i pozostanie w wybranej pozycji.

### UWAGA!

**W CELU ZŁOŻENIA OPARCIA NALEŻY USIAŚĆ NA FOTELU W TAKI SPOSÓB, ABY MIEĆ KONTAKT Z OPARCIEM. DZIĘKI TEMU PO POCIĄGNIĘCIU DŹWIGNI 2 OPARCIE NIE ZŁOŻY SIĘ SAMOCZYNNIE, UDERZAJĄC UŻYTKOWNIKA W PLECY, CO MOŻE PROWADZIĆ DO USZKODZENIA MECHANIZMU ORAZ STWARZAĆ NIEBEZPIECZEŃSTWO DLA UŻYTKOWNIKA.**

## 4. Regulacja podłokietników

Na bocznej zewnętrznej pionowej części metalowego wspornika znajduje się przycisk **4** do regulacji wysokości podłokietników. Regulacja boczna podłokietników jest automatyczna i dopasowuje się automatycznie do ruchu przedramienia.

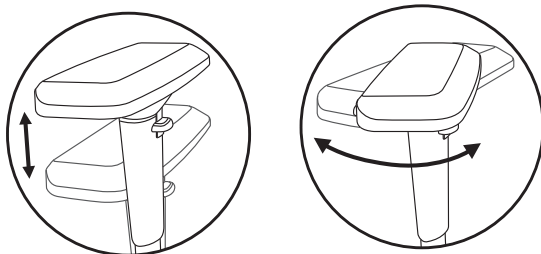

## CZYSZCZENIE I KONSERWACJA

### INFORMACJE OGÓLNE DOTYCZĄCE CZYSZCZENIA I KONSERWACJI

Fotel gamingowy czyścić suchą ściereczką. W przypadku, kiedy występują większe zabrudzenia, przetrzyj wilgotną ściereczką, po czym wytrzyj do sucha.

Części tapicerowane należy odkurzać odkurzaczem ustawionym na delikatne ssanie przy pomocy miękkiej szczotki.

Powłoka lakiernicza nie jest odporna na działanie mocnych detergentów (w tym środków zawierających substancje ścierające i rozpuszczalniki oraz środków chemicznych), ich użycie może spowodować jej uszkodzenie.

Powłoka lakiernicza nie jest odporna na działanie ostrych czyścików, ścierniwi, ostrych przedmiotów. Części tapicerowane wykonane są z pianek powlekanych tkaniną tapicerską, włóknem węglowym, zamsem. Próby czyszczenia zabrudzeń mogą powodować utratę pierwotnego wyglądu tapicerki. Do czyszczenia należy używać wyłącznie preparatów do tego przeznaczonych.

### UWAGA!

**PRZED ZASTOSOWANIEM PREPARATU DO CZYSZCZENIA NALEŻY WYKONAĆ PRÓBĘ NA MAŁO WIDOCZNYM MIEJSCU TAPICERKI, ŻEBY SPRAWDZIĆ JAK ZACHOWUJE SIĘ MATERIAŁ PODCZAS CZYSZCZENIA.**

### CZYSZCZENIE I KONSERWACJA ELEMENTÓW PLASTIKOWYCH

Do czyszczenia elementów plastikowych należy używać czystej ściereczki nasączonej wodą z dodatkiem obojętnego chemicznie mydła. Nie wolno czyścić środkami chemicznymi! Zawsze należy przeprowadzić próbę czyszczenia na niewidocznych, ukrytych miejscach.

### UWAGA!

**W FOTELACH TAPICEROWANYCH MOŻE WYSTĄPIĆ STOPNIOWE ROZCIĄGANIE SIĘ I FAŁDOWANIE MATERIAŁÓW TAPICERSKICH.**

**NIERÓWNOŚCI POWIERZCHNI, BLIZNY, OTARCIA I MAŁE RÓŻNICE ODCIENI TO TYPOWE CECHY MATERIAŁÓW, W TYM SKÓRY SYNTETYCZNEJ.**

**ZAMKI BŁYSKAWICZNE UŻYTE W TAPICERKACH DO CELÓW TECHNOLOGICZNYCH NIE SŁUŻĄ DO ZDEJMOWANIA POKROWCÓW.**

**ŚLADY EKSPLOATACJI, JAK NP.: WGNIECENIA PIANKI NA SIEDZISKU, PRZETARCIE MATERIAŁU, WYPŁOWIENIE KOLORU SĄ CECHAMI NATURALNEGO ZUŻYCIA MEBLA.**

## PROBLEMY I ROZWIĄZANIA

PROBLEM	MOŻLIWA PRZYCZYNA	ROZWIĄZANIE
Ślady materiałów opakowaniowych na tkaninie fotela.	Pozostałości po transporcie.	Przetrzyj wilgotną ściereczką.
Brak możliwości przykręcenia elementów konstrukcyjnych fotela.	Brak elementów z zestawu montażowego w blistrze dołączonym do produktu.	Skontaktuj się z autoryzowanym serwisem.
Fotel po pewnym czasie użytkowania zaczął skrzypieć.	Śruby montażowe poluzowały się podczas użytkowania.	Dokręć wszystkie śruby fotela.

Podnośnik nie opuszcza fotela.	Na podnośnik działa zbyt mała siła nacisku.	Usiądź na siedzisku tak, aby oprzeć się na oparciu i tym samym przenieść środek ciężkości nad podnośnik.
Fotel kołysze się samoczynnie.	Odblokowany mechanizm kołysania.	Zablokuj mechanizm kołyski, stosując się do punktu 2 w sekcji USTAWIENIA FOTEŁA.
	Śruby montażowe są niedostatecznie dobrze dokręcone.	Dokręć wszystkie śruby w fotelu.

## EKOLOGICZNA I PRZYJAZNA DLA ŚRODOWISKA UTYLIZACJA

Usuwanie odpadów z produktu w sposób zgodny z przepisami, pomożesz uniknąć ewentualnych, negatywnych skutków dla środowiska naturalnego i zdrowia ludzi, które mogłyby nastąpić wskutek nieprawidłowego obchodzenia się z tymi odpadami. W celu uzyskania dalszych informacji odnośnie recyklingu odpadów z tego produktu, skontaktuj się z władzami komunalnymi na swoim terenie, z właściwą służbą usuwania śmieci lub z dostawcą wyrobu.



## WARUNKI GWARANCJI

- ART-DOM Sp. z o.o. gwarantuje, że zakupiony produkt jest wolny od wad fizycznych.
- Ujawniona wada zostanie usunięta na koszt gwaranta w ciągu 14 dni od daty zgłoszenia uszkodzenia do serwisu autoryzowanego lub punktu sprzedaży.
- W wyjątkowych przypadkach, np. konieczności sprowadzenia części zamiennych od producenta, termin naprawy może zostać wydłużony do 30 dni.
- Okres gwarancji dla użytkownika wynosi 24 miesiące od daty wydania towaru.
- Produkt przeznaczony jest do używania wyłącznie w warunkach indywidualnego gospodarstwa domowego.
- Gwarancja nie obejmuje:
  - uszkodzeń powstałych na skutek używania produktu niezgodnie z instrukcją obsługi,
  - uszkodzeń mechanicznych, chemicznych lub termicznych,
  - napraw i modyfikacji dokonanych przez firmy lub osoby nieposiadające autoryzacji producenta,
  - części z natury łatwo zużywalnych takich jak: żarówki, bezpieczniki, filtry, pokrętła, półki, akcesoria,
  - instalacji, konserwacji, przeglądów, czyszczenia, odblokowania, usunięcia zanieczyszczeń oraz instruktażu.
- Klientowi przysługuje wymiana produktu na nowy jeżeli po wykonaniu w okresie gwarancji czterech napraw nadal występują w nim wady.

8. Wymiany produktu dokonuje autoryzowany punkt serwisowy lub, jeśli jest to niemożliwe, placówka sprzedaży detalicznej, w której produkt został zakupiony (wymiana lub zwrot gotówki). Zwracany produkt musi być kompletny, bez uszkodzeń mechanicznych. Niespełnienie tych warunków może spowodować nieuznanie gwarancji.
9. Powyższa gwarancja nie wyłącza, nie ogranicza ani nie zawiesza uprawnień kupującego wynikających z przepisów o rękojmi za wady rzeczy sprzedanej.
10. Niniejsza gwarancja obowiązuje na terytorium Polski.
11. Warunkiem dokonania naprawy lub wymiany produktu w ramach gwarancji jest przedstawienie dowodu zakupu.

**UWAGA:** Uszkodzenie lub usunięcie tabliczki znamionowej z urządzenia może spowodować nieuznanie gwarancji.

Cały czas udoskonalamy nasze produkty, dlatego mogą się one nieznacznie różnić od zdjęć przedstawionych na opakowaniu oraz w instrukcji obsługi. Przed przystąpieniem do użytkowania urządzenia przeczytaj instrukcję obsługi.

ART-DOM Sp. z o.o., ul. Zakładowa 90/92, 92-402 Łódź. Numer Krajowego Rejestru Sądowego 0000354059.





**MAD DOG**