

# Hisense

life reimagined

## INSTRUKCJA OBSŁUGI

Przed rozpoczęciem użytkowania suszarki uważnie przeczytaj instrukcję obsługi i zachowaj ją na później do wglądu

DH5S902BB/PL  
DH5S102BB/PL

Polski

Dziękujemy za zakup produktu marki Hisense.

- Zainstaluj i eksploatuj produkt w prawidłowy sposób.
- Rysunki w instrukcji to schematy, które nie muszą odpowiadać faktycznie kupionemu produktowi.
- Wprowadzamy zmiany techniczne do produktów bez uprzedzenia, aby poprawiać ich jakość.
- Niniejsza suszarka jest przeznaczona wyłącznie do użytku domowego. Nie susz w niej ubrań, których nie powinno się prać maszynowo.

Symbole w instrukcji mają poniższe znaczenia:



Ostrzeżenie

Informacja związana z bezpieczeństwem. Zignorowanie jej może doprowadzić do urazu.



Ostrzeżenie

Ryzyko pożaru / łatwopalne materiały.



Zapoznaj się z instrukcjami.



# INFORMACJE DOTYCZĄCE BEZPIECZEŃSTWA

- ◇ Przed rozpoczęciem użytkowania suszarki uważnie zapoznaj się z instrukcją.
- ◇ Suszarki nie używaj bez uprzedniego zapoznania się z niniejszą instrukcją obsługi.
- ◇ Niniejsza instrukcja obsługi jest dołączana do różnych modeli suszarek. W związku z tym niektóre funkcje lub ustawienia mogą nie dotyczyć Twojego modelu.
- ◇ Nieprzestrzeganie instrukcji lub nieprawidłowe użytkowanie suszarki może doprowadzić do zniszczenia się prania lub urządzenia, a także do urazu. Instrukcję należy trzymać łatwo dostępną w pobliżu suszarki.
- ◇ Ta suszarka jest przeznaczona wyłącznie do użytku domowego. Jeżeli suszarka jest wykorzystywana do użytku profesjonalnego, do celów zarobkowych wykraczających poza normalne użycie w gospodarstwie domowym lub użytkownik suszarki nie jest konsumentem, okres gwarancji zostanie skrócony w największym dopuszczalnym przez prawo stopniu.
- ◇ Suszarka została zaprojektowana zgodnie z obowiązującymi normami bezpieczeństwa.



## **UWAGA:**

Aby ograniczyć ryzyko wybuchu, pożaru, zgonu, porażenia prądem, urazu lub oparzeń podczas korzystania z produktu, zachowaj podstawowe środki ostrożności, w tym wymienione poniżej.



# INSTALACJA

- Instalując suszarkę i podłączając ją do zasilania, postępuj zgodnie z instrukcją.
- W przypadku suszarek z otworami wentylacyjnymi w podstawie upewnij się, że otwory nie są zasłonięte.
- Nie instaluj suszarki w miejscu, w którym z powodu ograniczeń nie będzie możliwe pełne otwarcie drzwiczek.
- Naprawy i prace konserwacyjne zlecaj wyłącznie wykwalifikowanym technikom. Nieprofesjonalna naprawa może skutkować wypadkiem lub poważną awarią.
- Aby uniknąć niebezpieczeństwa, wymianę uszkodzonych przewodów zasilających zlecaj wyłącznie producentowi, serwisantowi lub uprawnionej osobie.
- Po transporcie przed podłączeniem do zasilania suszarkę pozostaw na miejscu na co najmniej dwie godziny.
- W instalacji suszarki na szczycie pralki muszą brać udział przynajmniej dwie osoby.
- Zainstaluj suszarkę w odpowiednio wentylowanym miejscu, w którym panuje temperatura od 10°C do 25°C.
- Używaj wyłącznie przewodów i węży dołączonych do suszarki.
- Suszarkę umieść na równym i stabilnym (betonowym) podłożu.
- Nigdy nie blokuj kratki/otworów wentylacyjnych.
- Nie stawiaj suszarki na dywanach z długimi włóknami, które mogą pogarszać obieg powietrza.

- Chronić suszarkę przed pyłem.
- Suszarka nie może stykać się ze ścianą lub meblowaniem.
- Suszarki nie trzymaj ani nie używaj na podwórku.
- Zapewnij odpowiednią wentylację, aby uniknąć przewiewu powietrza z suszarki do pomieszczenia, a w rezultacie pożaru.

## **BEZPIECZEŃSTWO ELEKTRYCZNE**

- Aby uniknąć niebezpieczeństwa, wymianę uszkodzonych przewodów zasilających zlecaj wyłącznie producentowi, serwisantowi lub uprawnionej osobie.
- Nie podłączaj suszarki do zasilania przez przedłużacz.
- Nie podłączaj suszarki do gniazdka przeznaczonego do małych obciążeń.
- Suszarka jest zabezpieczona wyłącznikiem automatycznym aktywowanym w przypadku przegrzewania się.
- Jeśli filtr siatkowy zatka się, może zostać aktywowany wyłącznik automatyczny. Wyczyść filtr i poczekaj, aż suszarka ostygnie, a następnie uruchom ją jeszcze raz. Jeśli suszarka nie uruchomi się, wezwij technika.
- Suszarkę podłączaj wyłącznie do pojedynczych gniazdek. Nie podłączaj jej do przedłużaczy, listew ani adapterów.
- Urządzenie musi być podłączone do uziemionego gniazdka. W przypadku usterki lub awarii uziemienie zmniejsza ryzyko porażenia prądem.

- Nieprawidłowe podłączenie do bolca uziemiającego zwiększa ryzyko porażenia prądem. Jeśli nie masz pewności co do prawidłowego uziemienia urządzenia, skontaktuj się z wykwalifikowanym elektrykiem lub serwisantem.
- Urządzenie wyposażono w przewód zasilający z bolcem uziemiającym oraz wtyczką uziemiającą. Gniazdko musi być zainstalowane i uziemione zgodnie z lokalnymi przepisami.
- Nigdy nie odłączaj urządzenia od prądu, ciągnąc za przewód zasilający. Zamiast tego mocno chwyć wtyczkę i pewnym ruchem wyjmij ją z gniazdka.
- Podczas czyszczenia urządzenia nie spryskuj jej zewnątrz ani wewnątrz wodą.



#### **UWAGA:**

- Nie podłączaj suszarki do zasilania za pośrednictwem przełącznika zewnętrznego, takiego jak minutnik programu, ani do źródła zasilania, które jest regularnie włączane i wyłączane.
- Suszarka jest zasilana prądem, dlatego istnieje ryzyko porażenia prądem.
- Upewnij się, że suszarka nie nosi widocznych śladów uszkodzeń.
- Jeśli suszarka jest uszkodzona, nie korzystaj z niej.
- Przed podłączeniem suszarki do prądu upewnij się, że kontakt ma napięcie zgodne z podanym na tabliczce znamionowej urządzenia.
- Używaj jedynie wyłączników różnicowoprądowych z poniższym symbolem.

- Upewnij się, że przewód zasilający nie jest zgięty ani przyszczypnięty, jest odpowiednio oddalony od źródeł ciepła i ostrych krawędzi.

## **BEZPIECZEŃSTWO DZIECI**

- Z suszarki nie mogą korzystać osoby (w tym dzieci) o ograniczonych możliwościach fizycznych lub umysłowych, jak również osoby bez odpowiedniego doświadczenia lub dostatecznej wiedzy bez nadzoru bądź pod nieobecność osoby zdolnej do poinstruowania ich w zakresie bezpiecznej obsługi produktu.
- Zawsze nadzoruj dzieci korzystające z urządzenia i pilnuj, aby się nim nie bawiły.
- Suszarki mogą używać dzieci, które ukończyły 8 rok życia, i osoby o ograniczonych zdolnościach fizycznych, sensorycznych lub umysłowych, bądź nieposiadające odpowiedniego doświadczenia i wiedzy, ale jedynie pod warunkiem, że będą nadzorowane podczas użytkowania suszarki, zostały poinstruowane w zakresie bezpiecznego użytkowania suszarki i rozumieją niebezpieczeństwa związane z nieprawidłowym użyciem.
- Dzieci, które nie ukończyły 3 roku życia, mogą przebywać w pobliżu suszarki wyłącznie pod stałym nadzorem.
- Zadbaj o to, aby dzieci ani zwierzęta domowe nie wchodziły do bębna suszarki.
- Przed zamknięciem drzwiczek suszarki i włączeniem programu upewnij się, że w bębnie nie znajduje się nic oprócz prania. Upewnij się, że do bębna nie weszło dziecko i nie zamknęło drzwiczek od środka.
- Nie pozostawiaj drzwiczek urządzenia otwartych. Dzieci mogą wdrapywać się na drzwiczki lub wejść do bębna urządzenia, przez co może dojść do uszkodzenia urządzenia lub urazu.

## OBSŁUGA

- Nie używaj suszarki, jeśli do jej czyszczenia używane były przemysłowe środki czyszczące.
- Często czyść filtr siatkowy.
- Nie susz niepranych artykułów w suszarce.
- Artykuły, które zabrudziły się olejem kulinarnym, acetonem, alkoholem, benzyną, naftą, odplamiaczem, terpentyną, woskiem lub środkiem do usuwania wosku, wypierz w gorącej wodzie z większą niż zwykle ilością środka piorącego, a dopiero później wysusz w suszarce.
- Nie susz w suszarce artykułów, takich jak guma piankowa (pianka lateksowa), czepki prysznicowe, tekstyilia wodoodporne, artykuły gumowane i ubrania lub poduszki wyściełane gumą piankową.
- Zmiękczaczy tkanin lub podobnych produktów używaj zgodnie z instrukcjami producenta.
- Wyjmij wszystkie przedmioty, takie jak zapalniczki czy zapałki, z kieszeni ubrań.
- Artykuły pobrudzone ropą naftową mogą ulec spontanicznemu zapłonowi, zwłaszcza po wystawieniu na ciepło wewnątrz suszarki. Artykuły nagrzewają się, przez co może dojść do oksydacji ropy naftowej. Oksydacja generuje ciepło. Jeśli ciepło nie będzie miało gdzie uciec, artykuły będą na tyle gorące, że dojdzie do zapłonu. Układanie w sterty czy stosy czy przechowywanie zabrudzonych ropą naftową artykułów może zatrzymywać ciepło, przez co może dojść do pożaru.
- Jeśli musisz wysuszyć w suszarce tkaniny zawierające ropę naftową lub zanieczyszczone produktami do pielęgnacji włosów, przed suszeniem wypierz je w gorącej wodzie z większą niż zwykle ilością środka piorącego, aby zminimalizować ryzyko. Niestety nie da się go w pełni wyeliminować.
- Suszarkę naprawiaj, korzystając wyłącznie z części zamiennych zatwierdzonych do tego celu przez producenta.

- Jeśli tuba kondensatu jest zablokowana lub zatkana, suszarka przerwie pracę.
- Przed przesunięciem suszarki lub zmagazynowaniem na okres zimy opróżnij zbiornik kondensatu.
- Czyść filtry suszarki po każdym programie suszenia. Po usunięciu filtrów włóż je przed uruchomieniem kolejnego programu suszenia.
- Nie stosuj rozpuszczalników i środków piorących, które mogłyby uszkodzić suszarkę (przestrzegaj zaleceń i ostrzeżeń producenta danego środka piorącego).
- Nigdy nie dodawaj chemikaliów ani aromatów do zbiornika kondensatu.
- Po suszeniu wyjmij wtyczkę przewodu zasilającego suszarki z gniazdka.
- Suszarka ma wbudowany system pompy ciepła podgrzewający powietrze.
- System składa się ze sprężarki i wymiennika ciepła. Po uruchomieniu suszarki z urządzenia mogą dochodzić dźwięki powstające w wyniku pracy sprężarki lub przepływu chłodziwa. Powinny ucichnąć po zakończeniu pracy sprężarki. Zjawisko nie jest objawem awarii ani nie szkodzi urządzeniu. Hałas powinien cichnąć wraz z postęпами w wykonywaniu programu.
- Nie pij wody skondensowanej/destylowanej. Może ona doprowadzić do problemów zdrowotnych u ludzi lub zwierząt.
- Wyjmij odzież od razu po zakończeniu suszenia lub wyłączeniu zasilania podczas procesu suszenia. Pozostawienie odzieży suszonej w suszarce bez nadzoru może być przyczyną pożaru. Rozwieś lub rozłóż odzież na płasko do wystygnięcia.
- Nigdy nie korzystaj z urządzenia w przypadku uszkodzeń, awarii, częściowego demontażu lub brakujących/zepsutych części, w tym uszkodzeń przewodu zasilającego lub wtyczki.

- Nie próbuj demontować urządzenia. Trzymaj ostre obiekty z dala od panelu sterowania.
- Nigdy nie wkładaj rąk do pracującego urządzenia. Poczekaj do całkowitego zatrzymania się bębna.
- W przypadku zalania, wyjmij wtyczkę z gniazdka i skontaktuj się z serwisem odpowiedzialnym za obsługę posprzedażową.
- Nie popychaj otwartych drzwiczek w kierunku podłogi.
- Nie dotykaj wtyczki przewodu zasilającego ani interfejsu urządzenia mokrymi rękami.
- Nie zginaj zbyt mocno przewodów zasilających ani nie kładź na nich ciężkich przedmiotów.
- Nie dopuść do tego, aby wokół suszarki bębnowej zbierały się kłaczki.
- Dbaj o to, aby wokół urządzenia nie było łatwopalnych materiałów, takich jak włókna, papier, szmaty, chemikalia itp.
- Suszarka jest ciężka, dlatego nie noś jej bez pomocy, aby uniknąć urazu. Nie podnoś suszarki bez pomocy.
- W przeciwnym wypadku możesz poranić ręce ostrymi krawędziami suszarki. Nie trzymaj suszarki za ostre krawędzie.
- Wystające części suszarki mogą się odłamać po uniesieniu lub popchnięciu.
- Nie przenoś suszarki, trzymając za wystające części.

- Sprawdź suszarkę pod kątem uszkodzeń w transporcie. Nigdy nie korzystaj z uszkodzonej suszarki.
- Pozostała wewnątrz woda może zamarznąć i uszkodzić suszarkę.
- Nie instaluj suszarki w miejscach, w których mogą zamarznąć rury. Urządzenie zawiera łatwopalne, ale przyjazne dla środowiska chłodziwo R290. Nieprawidłowa utylizacja może doprowadzić do pożaru lub zatrucia. Zutilizuj urządzenie w prawidłowy sposób i uważaj, aby nie uszkodzić rur obiegu chłodziwa.



**UWAGA:**

Nigdy nie zatrzymuj suszarki przed zakończeniem programu suszenia, chyba że wszystkie artykuły zostaną szybko usunięte i rozwieszane w celu ostygnięcia.



**UWAGA:**

Zapewnij odpowiednią wentylację urządzenia.



**UWAGA:**

Uważaj, aby nie uszkodzić obiegu chłodziwa.

## Maksymalny wsad

Maksymalny wsad urządzenia w przypadku materiałów tekstylnych wynosi:

DH5S902BB/PL	DH5S102BB/PL
9 kg	10 kg



## **NIEBEZPIECZEŃSTWO — GORĄCA POWIERZCHNIA**

- Szklane drzwiczki nagrzewają się podczas pracy. Zachowaj ostrożność, by uniknąć poparzeń. Nie pozwalaj dzieciom na zabawę urządzeniem.
- Podczas pracy tylna strona suszarki może być bardzo gorąca. Nie dotykaj tylnej strony suszarki do jej pełnego wystygnięcia.
- Gdy otworzysz drzwiczki suszarki podczas suszenia, pamiętaj, że odzież może być bardzo gorąca i ulec zapłonowi.

## **SERWIS**

- W przypadku nieprawidłowego podłączenia, użytkowania lub serwisowania przez osobę nieautoryzowaną, koszty napraw nieobjętych gwarancją ponosi użytkownik.
- Gwarancja nie obejmuje materiałów eksploatacyjnych, nieznacznych przebarwień, większego poziomu hałasu w wyniku starzenia się, o ile nie zmieniła się przez to funkcjonalność suszarki, a także wad estetycznych niewpływających na możliwości i zabezpieczenia suszarki.

# OPIS SUSZARKI

## PRZÓD

- 1 Zbiornik kondensatu
- 2 Pokrętko wyboru programu
- 3 Interfejs
- 4 Drzwiczki
- 5 Filtr siatkowy
- 6 Kratka wentylacyjna
- 7 Pompa ciepła

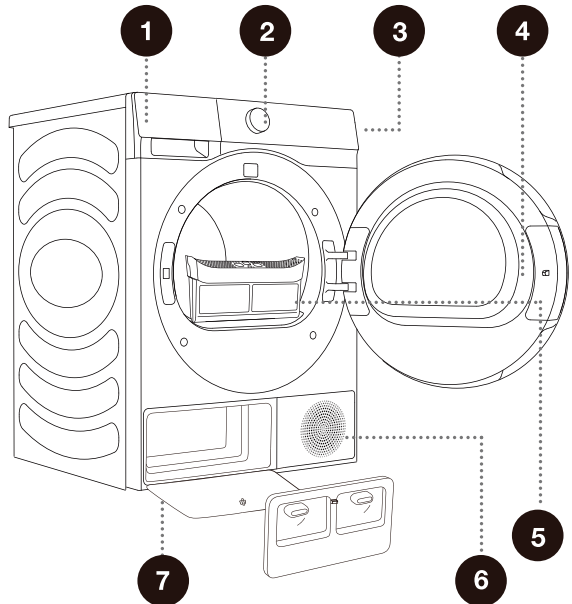

## TYŁ

- 1 Przewód zasilający
- 2 Wąż wylotowy kondensatu
- 3 Nóżki regulowane

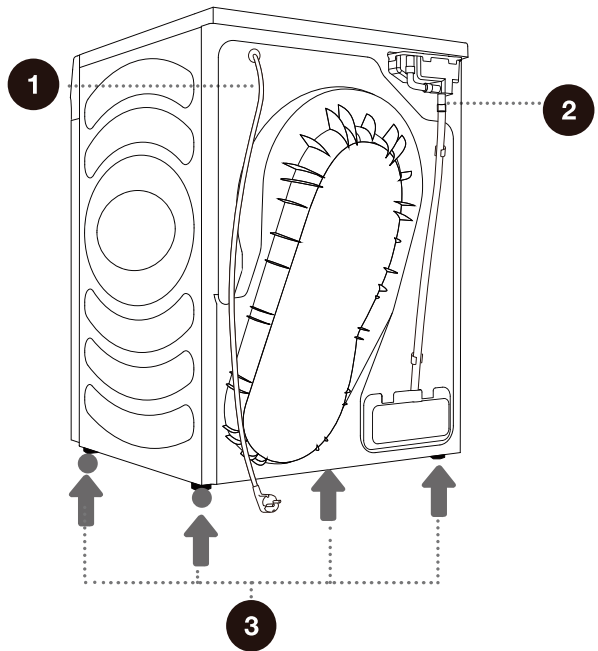

# DANE TECHNICZNE

(ZALEŻNIE OD MODELU)

Tabliczka znamionowa umieszczona jest z przodu na drzwiczkach suszarki (patrz rozdział „OPIS SUSZARKI”).

Szerokość	595 mm
Wzrost	845 mm
Głębokość suszarki (a)	640 mm
Głębokość po zamknięciu drzwiczek	670 mm
Długość z otwartymi drzwiczkami (b)	1150 mm
Waga	54/56 kg
Napięcie znamionowe	Patrz tabliczka znamionowa
Nominalna moc	Patrz tabliczka znamionowa
Objętość chłodziwa	Patrz tabliczka znamionowa
Typ chłodziwa	R290
Maksymalny wsad	Patrz tabliczka znamionowa

Tabliczka znamionowa

**Hisense** Dryer  
**DH5S102BB/PL**  
220-240V~ 50Hz IPX4  
Dryer Capacity: 10kg  
Input Power: 550W  
Refrigerant: R290(125g)



**Hisense** Dryer  
**DH5S902BB/PL**  
220-240V~ 50Hz IPX4  
Dryer Capacity: 9kg  
Input Power: 550W  
Refrigerant: R290(125g)



# PANEL STEROWANIA



## 1 POKRĘTŁO WYBORU CYKLU

Obrót pokrętki umożliwia wybór cyklu.

## 2 CONNECT

Przycisk połączenia sieciowego. Informacje na temat konfiguracji sieci znajdują się w przewodniku Wi-Fi na ostatniej stronie.

## 3 TIME DRY +/- (CZAS SUSZENIA +/-)

Zwiększa/zmniejsza czas suszenia programu.

## 4 DRYING TARGET (CEL SUSZENIA)

Pozwala wybrać efekt suszenia.

## 5 DRYING LEVEL (STOPIEŃ SUSZENIA)

Symbol  oznacza stopień wysuszenia.

## 6 GENTLE DRY (DELIKATNE SUSZENIE)

Po wybrze funkcji podświetlany jest symbol .

## 7 DELAY END (KONIEC ZA)

Służy do opóźnienia czasu zakończenia programu.

## 8 START/PAUZA

Program służy do uruchomienia/zatrzymania programu.

## 9 ZASILANIE

Przyciśnij, aby włączyć/wyłączyć suszarkę.

## 10 ANTI CREASE (REDUKCJA ZAGNIECIEŃ)

Podświetlony zostanie symbol  oraz wyświetlony zostanie minutnik trybu zapobiegającego marszczeniu się.

## 11 DRUM LIGHT (OŚWIETLENIA BĘBNA)

Oświetlenie bębna wł./wył.

## 12 WYŚWIETLACZ

Na nim znajdziesz pozostały czas, kody błędów oraz inne informacje dotyczące programów.

## 4+5 BLOKADA RODZICIELSKA

Przyciśnij oba przyciski jednocześnie, aby włączyć/wyłączyć blokadę rodzicielską.

## 5+6 WYCISZENIE (WYŁĄCZENIE SYGNAŁÓW DŹWIĘKOWYCH)

Funkcje dodatkowe: Przyciśnij przycisk i przytrzymaj przez 3 sekundy.

# INSTALACJA I PODŁĄCZANIE

☞ Usuń całe opakowanie. Podczas rozpakowania należy zwrócić uwagę, by nie uszkodzić urządzenia ostrym narzędziem.

## UMIEJSCOWIENIE

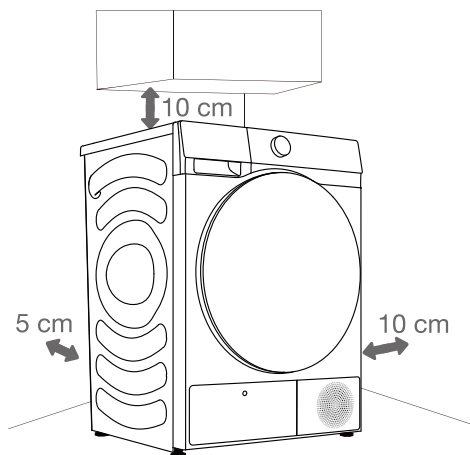

☞ Suszarka nie może stykać się ze ścianą lub meblowaniem. Aby zapewnić optymalną pracę urządzenia należy pozostawić wokół niego wolną przestrzeń, jak wskazano na rysunku. Niepozostawienie minimalnych wymaganych odstępów może być przyczyną przegrzewania się.

☞ Nigdy nie zasłaniaj kratki wentylacyjnej z tyłu i z przodu suszarki.

Zainstaluj suszarkę w miejscu z odpowiednią wentylacją, w którym panuje temperatura od 10°C do 25°C. Korzystanie z suszarki w niższych temperaturach może doprowadzić do kondensacji w jej wnętrzu. Nie pozostawiaj suszarki w miejscach, w których temperatura może spaść poniżej zera. Zamrożona woda w zbiorniku kondensatu i pompie może uszkodzić suszarkę.

Suszarka emituje ciepło. Nie pozostawiaj jej w zamkniętej przestrzeni, aby suszenie się nie przedłużyło z powodu ograniczonego dostępu do powietrza.

Pomieszczenie powinno być oświetlone na tyle dobrze, aby treść na panelu sterowania była czytelna.

## ROZMIESZCZENIE SUSZARKI

Suszarkę możesz postawić na szczycie pralki Hisense z płytą boczną 486 mm lub 536 mm (rysunek 1). W takim przypadku skorzystaj ze wspornika do układania w stopy. Ewentualnie suszarkę możesz ustawić obok pralki (rysunek 2). Skontaktuj się z pracownikami działu obsługi posprzedażowej i zamów akcesorium (rysunek a), a następnie zainstaluj je zgodnie z instrukcją obsługi.

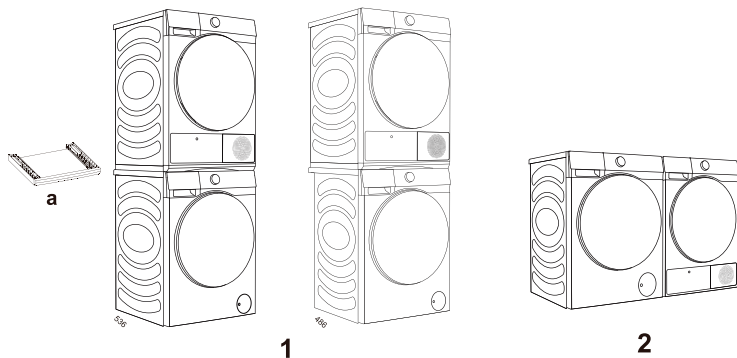

Możesz także użyć wspornika do montażu suszarki na szczycie pralki Hisense, korzystając także z płyty bocznej 486 mm. Poniżej znajdziesz opis procedury instalacji.

- (1) Wykręć cztery nóżki regulowane suszarki, włóż je do gumowych nakładek na nóżki, a następnie ponownie przykręć do suszarki.
- (2) Unieś suszarkę nad pralkę, opuść i wyrównaj urządzenia. Nie stawiaj pralki na suszarkę i zadбай o to, aby suszarka nie wystawała poza krawędzie pralki.

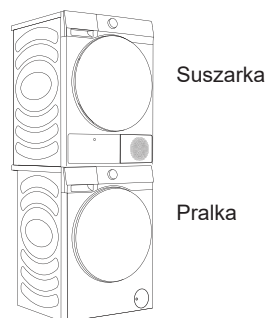
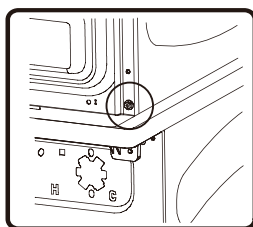
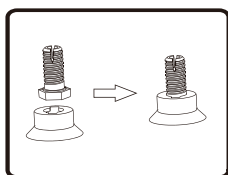

(3) Wykręć wkręt łączący płytę dolnej osłony tylnej z jedną z osłon bocznych suszarki.

(4) Wyrównaj otwory wspornika do montażu na pralce z otworami w osłonie tylnej.

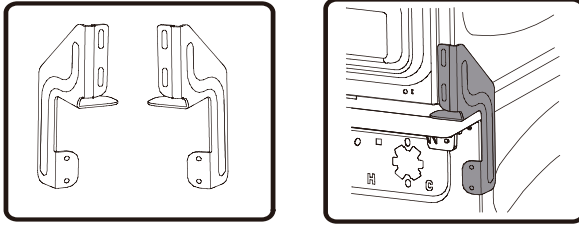

(5) Wykręconym wkrętem i takim samym wkrętem z woreczka z akcesoria przykręć przód wspornika do montażu na pralce z jednej strony.

(6) 2 specjalnymi wkrętami z woreczka na akcesoria przykręć osłonę tylną pralki do wspornika do montażu na pralce.

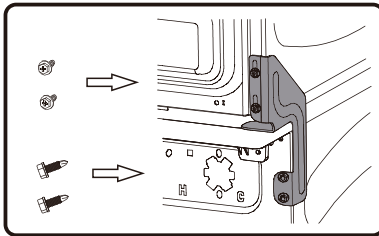

(7) Przykręć wspornik do montażu na pralce w ten sam sposób z drugiej strony.

W instalacji suszarki na szczycie pralki muszą brać udział przynajmniej dwie osoby.

## Wymiary (mm)

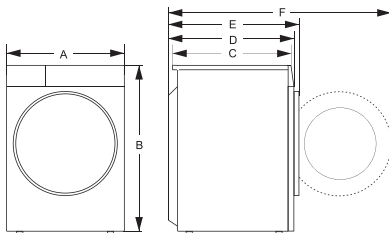

Indeks	Wymiar (mm)
A	595
B	845
C	610
D	640
E	670
F	1150

⚠ Nie instaluj suszarki w miejscu, w którym z powodu ograniczeń nie będzie możliwe pełne otwarcie drzwiczek.

⚠ Nie stawiaj suszarki na dywanach z długimi włóknami, które mogą pogarszać obieg powietrza.

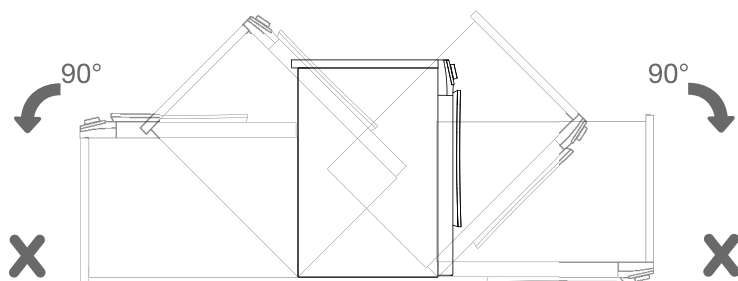
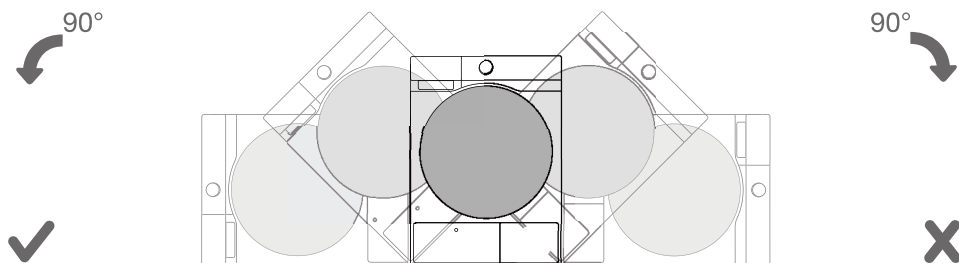

⚡ Po instalacji przed pierwszym użyciem pozostaw urządzenie na 24 godziny. Jeśli suszarkę trzeba położyć na boku podczas transportu lub serwisowania, połóż ją lewym bokiem do dołu, patrząc z przodu urządzenia.



## REGULOWANIE NÓŻEK

Regulowane nóżki należy obracać tak, by wypoziomować suszarkę. Nóżki umożliwiają poziomowanie w zakresie +/- 1 cm. Skorzystaj z poziomici oraz klucza nr 22.

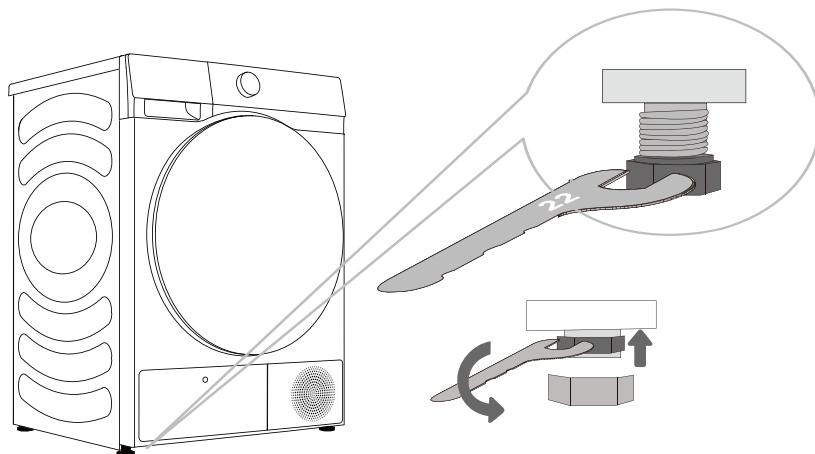

☞ Podłoże, na którym umieszczona jest suszarka, musi mieć betonową podstawę. Powinno być ono czyste i suche, w innym wypadku suszarka może się ślizgać. Należy także wyczyścić spód regulowanych nóżek.

☞ Suszarka musi stać poziomo i stabilnie na solidnym podłożu.

☞ Nierówne ustawienie suszarki może powodować drgania, przesuwanie się i hałaśliwą pracę. Nierówne ustawienie suszarki nie jest objęte gwarancją.

☞ Podczas pracy mogą występować nietypowe dźwięki lub wysoki poziom hałasu, zwykle w wyniku nieprawidłowej instalacji.

# ZMIANA KIERUNKU OTWIERANIA DRZWICZEK

Aby zmienić kierunek otwierania drzwiczek, wykonaj poniższe kroki.

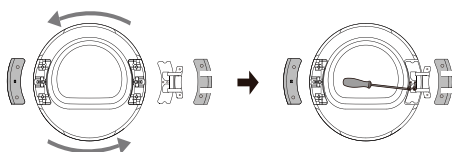
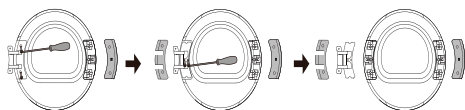
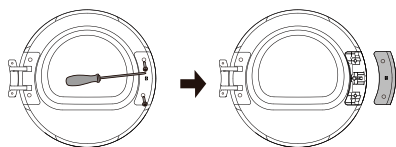
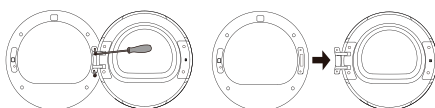
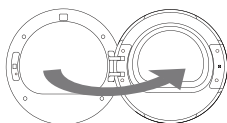

**1** W pełni otwórz drzwiczki (przykład dotyczy zmiany z otwierania na lewo na otwieranie na prawo).

**2** Wykręć dwa wkręty montażowe z zawiasu drzwiczek wkrętakiem krzyżakowym (lub kluczem nasadowym 8 mm), aby zdemontować drzwiczki.

**3** Wykręć dwa wkręty na płycie osłony haka drzwiczek wkrętakiem krzyżakowym, po czym zdejmij płytę osłony haka drzwiczek (razem z hakiem).

**4** Wykręć dwa wkręty z płyty osłony zawiasu, wyciągnij je delikatnie, ciągnąc poziomo, a następnie wykręć dwa wkręty (wkręty z łbem stożkowym ze stali nierdzewnej) żelaznej płyty wzmacniającej. Przyciśnij korpus drzwiczek jedną ręką, chwyć zawias drugą i unieś go delikatnie w celu zdjęcia z kołka ustalającego. W razie konieczności podważ komponent wkrętakiem z łbem płaskim.

**5** Obróć zespół zawiasu o 180°, zainstaluj zespół zawiasu na kołku po drugiej stronie i dociśnij do końca, po czym przykręć dwoma wkrętami po środku.

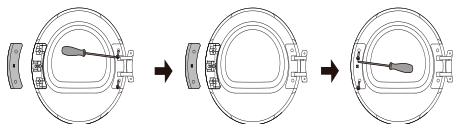

- 
- 6** Obróć płytę osłony zawiasu oraz płytę osłony haka drzwiczek o 180°, a następnie zainstaluj komponenty po drugiej stronie ramy wewnętrznej i dokręć wkręty.

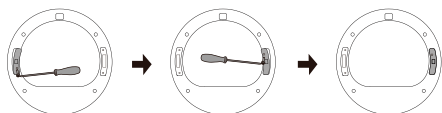

- 
- 7** Wykręć wkręt blokady drzwiczek z zespołu przedniego, pociągnij blokadę drzwiczek pionowo w dół ręką, a następnie obróć go o 180° i dopasuj z drugiej strony. Następnie wsuń zespół przedni do otworu, pociągnij w celu zablokowania i dokręć wkręty. Udało Ci się przełożyć na drugą stronę blokadę drzwiczek.

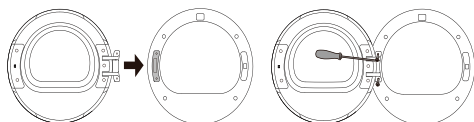

- 
- 8** Na koniec zainstaluj zawias drzwiczek na zespole przednim, dokręć dwa wkręty i zamknij drzwiczki. Udało Ci się przełożyć na drugą stronę drzwiczki (teraz otwierają się na prawo zamiast na lewo).

## ODPROWADZANIE KONDENSATU

Wilgoć z prania jest usuwana przez jednostkę kondensatora i zbierana w zbiorniku kondensatora.

Podczas suszenia na wyświetlaczu jednostki wyświetla się kontrolka (symbol ) informująca o konieczności opróżnienia zbiornika kondensatora.

Nie musisz opróżniać jednostki kondensatora. Wystarczy, że odprowadzisz wilgoć węžem odprowadzającym kondensatu znajdującym się z tyłu urządzenia bezpośrednio do odpływu.

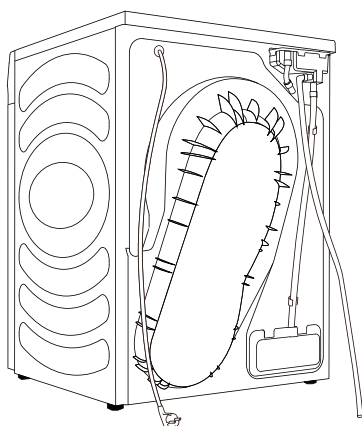



.....

**1** Wyjmij węž odprowadzający z maszyny i powieś go z tyłu.

.....

**2** Podłącz węž dołączony do akcesoriów do plastikowego otworu na węžu odprowadzającym.

 Jeśli postanowisz odprowadzić kondensat węžem odprowadzającym kondensatu do odpływu, upewnij się, że został on bezpiecznie przymocowany. W ten sposób zapobiegiesz rozlaniu się wody, w wyniku którego może dojść do niespodziewanego uszkodzenia.

 Używaj wyłącznie węży dołączonych do suszarki.

## PODŁĄCZANIE ZASILANIA

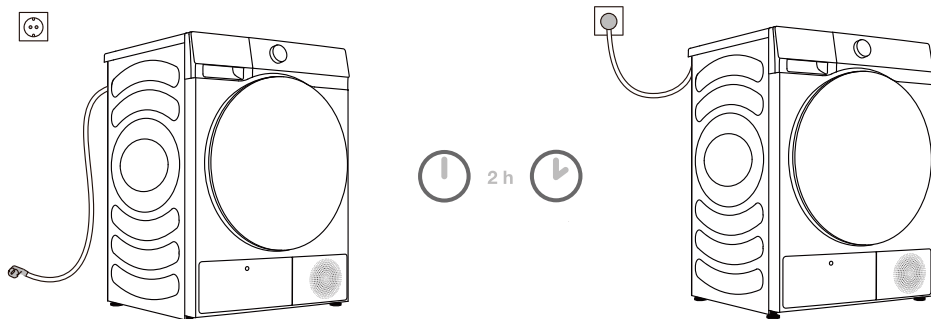

**⚠ Po instalacji przed podłączeniem do zasilania pozostaw suszarkę na dwie godziny, aby się ustabilizowała.**

Suszarkę podłącz do uziemionego gniazdka, które powinno być swobodnie dostępne po instalacji. Gniazdko powinno być zaopatrzone w styk uziemienia (zgodnie z obowiązującymi przepisami).

Podstawowe informacje na temat suszarki można znaleźć na tabliczce znamionowej (patrz rozdział „OPIS SUSZARKI/Dane techniczne”).

**⚠ Zalecamy stosowanie zabezpieczenia przeciwprzepięciowego, aby chronić urządzenie przed uderzeniem pioruna.**

**⚠ Nie podłączaj suszarki do zasilania przez przedłużacz.**

- ⚡ Nie podłączaj suszarki do gniazdka przeznaczonego do małych obciążeń.
- ⚡ Prace naprawcze i konserwacyjne powinni wykonywać wyszkoleni fachowcy.
- ⚡ Uszkodzony przewód zasilający może wymienić jedynie osoba autoryzowana przez producenta.

## PRZEMIESZCZANIE I TRANSPORT PO INSTALACJI

Po każdym programie suszenia skondensowana woda może pozostać w suszarce. Włącz suszarkę i wybierz jeden z programów. Pozostaw działające urządzenie na około pół minuty. W rezultacie wypompowana zostanie pozostała woda, która mogłaby uszkodzić suszarkę podczas transportu. Jeśli suszarki nie można przewozić w pozycji pionowej, przechyl ją na lewą stronę.

**⚠ Po transporcie przed podłączeniem do zasilania pozostaw suszarkę na co najmniej dwie godziny. Instalację i podłączenie urządzenia powinien przeprowadzać wyszkolony technik.**

⚠ Jeśli urządzenie było transportowane niezgodnie z instrukcjami, po transporcie przed podłączeniem do zasilania pozostaw suszarkę na co najmniej 24 godziny. W przeciwnym wypadku może dojść do awarii pompy ciepła, której nie obejmuje gwarancja. Uważaj, aby nie uszkodzić układu chłodzenia (patrz rozdział » INSTALACJA I PODŁĄCZANIE / Rozmieszczenie suszarki «).

**⚠ Przed podłączeniem suszarki uważnie zapoznaj się z instrukcją obsługi. Uszkodzenia spowodowane nieprawidłowym podłączeniem lub użytkowaniem suszarki nie są objęte gwarancją.**

# PRZED PIERWSZYM UŻYCIEM

Upewnij się, że suszarka została odłączona od źródła zasilania, a następnie otwórz drzwiczki, ciągnąc lewą stronę drzwiczek do siebie (rysunki 1 i 2).

Oczyść bęben miękką i wilgotną ściereczką (rysunek 3).

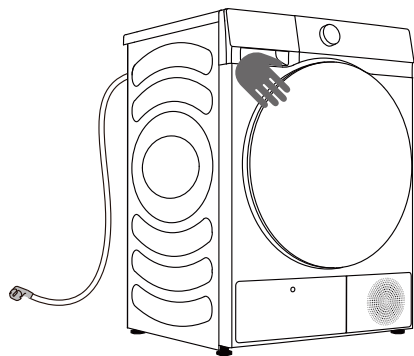

1

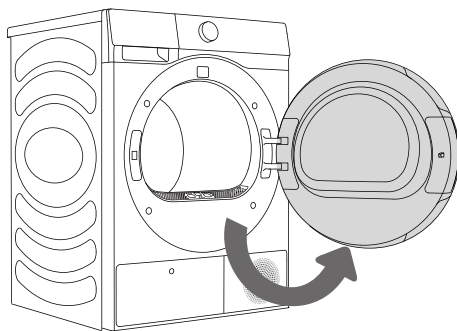

2

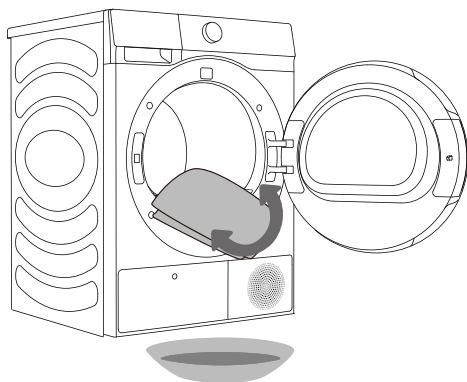



























3

**⚠** Nie stosuj rozpuszczalników i środków czyszczących, które mogłyby uszkodzić suszarkę (przestrzegaj zaleceń i ostrzeżeń producenta danego środka czyszczącego).

# PROCES SUSZENIA, KROK PO KROKU (1 - 4)

## KROK 1: ZWRÓĆ UWAGĘ NA METKI ODZIEŻY

<b>Pranie normalne; Pranie delikatne</b>	Maks. temp. prania 95°C  	Maks. temp. prania 60°C  	Maks. temp. prania 40°C  	Maks. temp. prania 30°C  	Tylko pranie ręczne 	Nie prać 
<b>Wybielanie</b>	Wybielanie w zimnej wodzie 			Wybielanie zabronione 		
<b>Pranie na sucho</b>	Pranie na sucho wszystkimi środkami 	Rozpuszczalnik benzynowy R11, R113 	Pranie na sucho w kerozynie, czystym alkoholu i R113 	Pranie na sucho zabronione 		
<b>Prasowanie</b>	Prasowanie na gorąco, maks. 200°C 	Prasowanie na gorąco, maks. 150°C 	Prasowanie na gorąco, maks. 110°C 	Prasowanie zabronione 		
<b>Suszenie</b>	Suszenie na płasko (położ na płaskiej powierzchni) 	Suszenie ociekowe  Suszenie w rozwieszeniu 	Wysoka temperatura  Niska temperatura 	Nie suszyć przez wirowanie 		



## KROK 2: PRZYGOTOWYWANIE DO PROCESU SUSZENIA PRANIA

1. Posortuj pranie według typów i grubości tkaniny (patrz TABELA PROGRAMÓW).
2. Zapnij guziki i zamki, zwiąż wstążki i wywróć wszystkie kieszenie na lewą stronę.
3. Umieścić pranie delikatne i małe przedmioty w siatce na pranie.  
(Dostępne jest akcesorium opcjonalne — specjalny worek na pranie.)

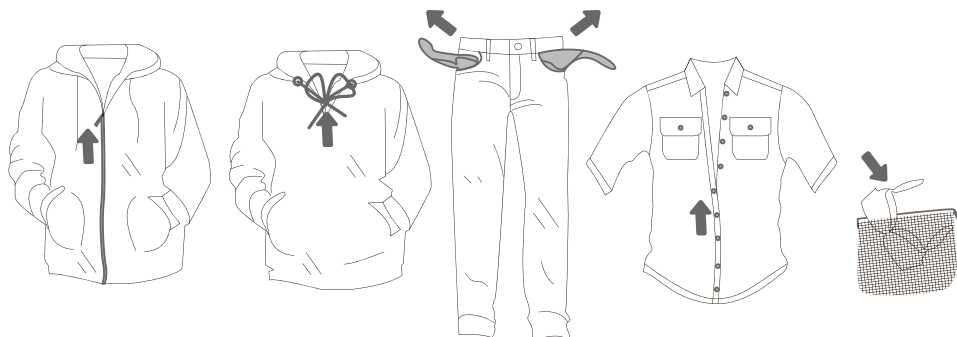

**Nie susz szczególnie delikatnych artykułów, aby się nie odkształciły. Nie susz poniższych rodzajów prania, aby nie zdeformować tkanin:**

- odzież skórzana i inne produkty ze skóry,
- odzież woskowana lub z delikatną powłoką,
- odzież z dużymi drewnianymi, plastikowymi lub metalowymi częściami,
- odzież z cekinami,
- odzież z metalowymi częściami, które mogą zardzewieć.

## SUSZENIE W KOSZU (ZALEŻNIE OD MODELU)

☞ Przed pierwszym programem suszenia wyjmij kosz i wszystkie opakowania z bębna.

Susz pranie w koszu, korzystając wyłącznie z programów z ustawionym czasem. (Kosz jest dostępny jako opcjonalne akcesorium w centrum serwisowym.)

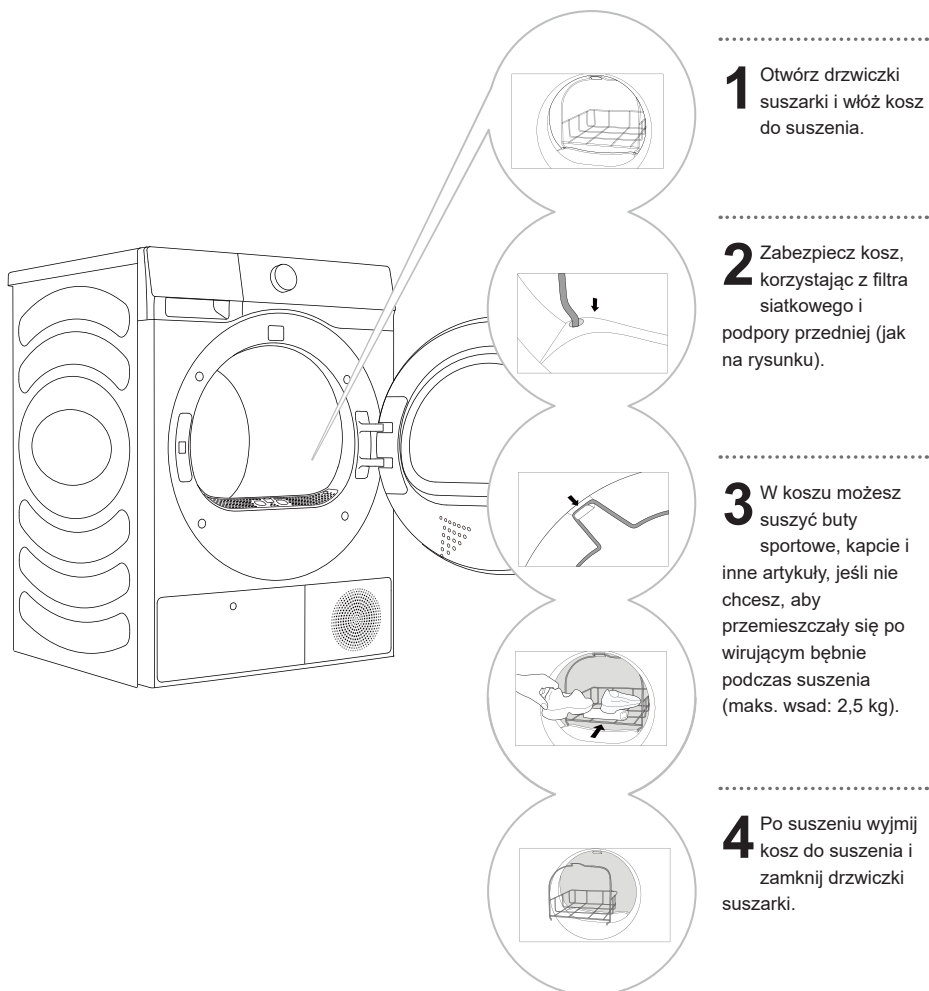

Przed suszeniem butów sportowych i kapci wyciskaj je, aby w bębnie nie kapiała z nich woda.

Bęben będzie się obracał, a kosz na pranie pozostanie nieruchomy. Zawsze upewnij się, że artykuły w koszu do suszenia nie dotykają bębna, aby nie zostały uszkodzone.

# WŁĄCZANIE

Podłącz suszarkę do źródła zasilania.

Przyciśnij przycisk (1) **WŁ./WYŁ.**, aby włączyć suszarkę (rysunek 1).

W przypadku niektórych modeli włączone zostanie także światło w suszarce (rysunek 2).  
(Oświetlenie bębna suszarki nie nadaje się do innych zastosowań.)

⚠ Oświetlenie bębna suszarki może wymieniać wyłącznie producent, serwisant lub uprawniona osoba.

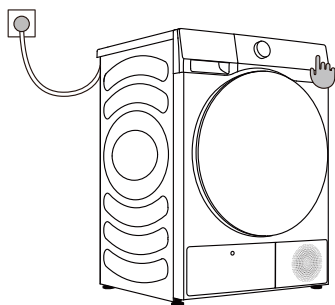

**1**

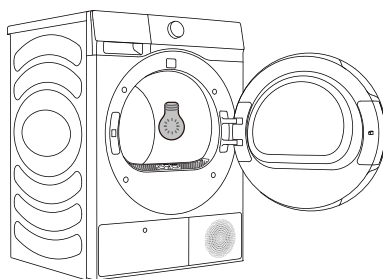

**2**

## ŁADOWANIE ARTYKUŁÓW DO SUSZARKI

Otwórz drzwiczki suszarki, ciągnąc lewą stronę drzwiczek w swoją stronę (rysunek 1).  
Umieścić pranie w bębnie (po upewnieniu się, że jest pusty) (rysunek 2).  
Zamknij drzwiczki (rysunek 3).

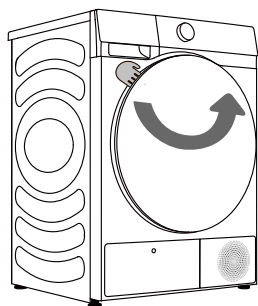

1

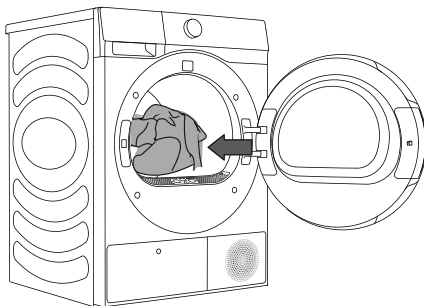

2

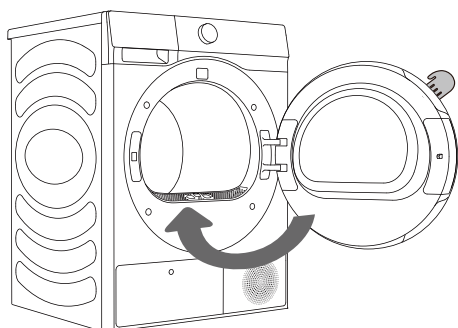

3

☞ Wykręć pranie lub odwiruj je w pralce, a następnie włóż do suszarki (zalecana szybkość wirowania: 800 rpm).

Nie przeładuj bębna! Zapoznaj się z TABELA PROGRAMÓW i przestrzegaj zaleceń na tabliczce znamionowej. Jeśli bęben suszarki jest przeciążony, pranie będzie bardziej pomarszczone i nierówno wysuszone.

☞ Przed suszeniem większych artykułów (pościeli, ręczników itp.) rozłóż je przed włożeniem do bębna.

## KROK 3: WYBÓR PROGRAMU SUSZENIA

Wybierz **program**, obracając pokrętkę wyboru programu (1) (ustawiając typ prania oraz pożądany poziom wysuszenia). Zapoznaj się z TABELA PROGRAMÓW.

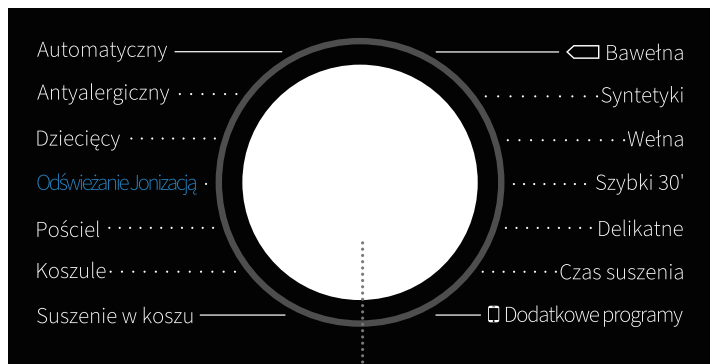

1

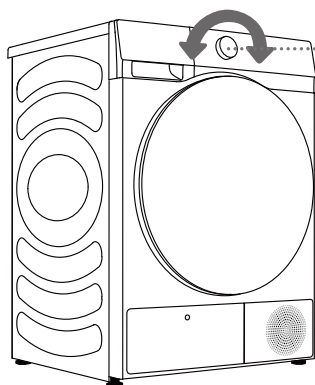

1

# TABELA PROGRAMÓW

## Programy suszenia na podstawie czujników

Programy	Typ odzieży	Maks. wsad (kg)	
		DH5S902BB/PL	DH5S102BB/PL
 Cotton (Bawełna)	Korzystaj z programu w przypadku grubszego, wytrzymałego prania bawełnianego . Artykuły zostaną w pełni wysuszone.	9	10
Synthetics (Syntetyki)	Program służy do suszenia prania z włókien syntetycznych.	4,5	5
Delicates (Delikatne)	Program służy do suszenia bardzo delikatnego prania z włókien syntetycznych, które mogą być lekko wilgotne po suszeniu. Zalecamy korzystanie ze specjalnego worka na pranie.	1	1
Towels (Ręczniki)	Używaj programu do suszenia wytrzymałych artykułów (ręczników, obrusów itp.). Po suszeniu artykuły będą na tyle suche, aby schować je do szafki.	4	4
Bedding (Pościel)	Używaj tego programu do suszenia większych artykułów. Gdy program zakończy pracę, będą one suche. Dzięki ustawieniom obrotów bębna pranie nie będzie splątane.	2,5	2,5
Duvet (Kołdra)	Używaj tego programu do suszenia tekstyliów wypchanych lub wyścielanych pierzem (poduszki, kołdry, kurtek itp.). Susz duże artykuły osobno i używaj funkcji Ekstra suszenie lub Program czasowy, jeśli będzie to konieczne.	2	2
Sportswear (Sportowa odzież)	Używaj tego programu w przypadku odzieży z membranami, odzieży sportowej wyprodukowanej z mieszanych materiałów oraz tkanin oddychających.	2	2
Auto (Automatyczny)	Korzystaj z programu w przypadku grubszego, wytrzymałego prania bawełnianego . Po suszeniu artykuły będą suche lub lekko wilgotne.	4,5	5
Baby Care (Dziecięcy)	Program nadaje się do suszenia ubrań dziecięcych. Pranie będzie suche.	2	2
Allergy Care (Antyalergiczny)	Służy do usuwania alergenów, w tym roztoczy.	2	2
Quick 30' (Szybki 30')	Służy do szybkiego suszenia lekkich i cienkich ubrań.	0,5	0,5
Shirts (Koszule)	Używaj tego programu do suszenia koszul i bluzek. Dzięki ustawieniom obrotów bębna pranie nie będzie pomarszczone.	2	2
Denim (Jeans)	Tym programem możesz suszyć odzież dżinsową oraz o błaknących kolorach.	3	3

\* Ustawienie programu testowego EN 61121.

\* Te programy mają funkcję przesuwania się w dwóch kierunkach opracowaną z myślą o dużych wsadach.

## Programy suszenia ręczny i specjalny

Programy	Typ odzieży	Maks. wsad (kg)	
		DH5S902BB/PL	DH5S102BB/PL
Ion Refresh (Odświeżanie Jonizacją)	Podczas tego programu nie jest używana grzałka. Program nadaje się do odświeżania prania poprzez wykorzystanie jonów.	/	
Wool (Wetna)	To krótki program zmiękczający lub zwiększający objętość odzieży z wełny i jedwabiu, który trzeba dokładnie wysuszyć według instrukcji producenta.	1	
Rack Dry (Suszenie w koszu)	Aby skorzystać z tego programu, umieść wsad do wysuszenia (np. małe pluszaki, kaptcie itp.) na kratce.	/	
Time Dry (Czas suszenia)	Używaj programu w przypadku wytrzymałego, lekko wilgotnego prania, które trzeba dokładnie wysuszyć. W tym programie pozostała wilgoć nie jest wykrywana automatycznie. Jeśli pranie jest wciąż wilgotne po zakończeniu programu, uruchom go jeszcze raz. Jeśli jest zbyt suche, a przez to pomarszczone i szorstkie w dotyku, następnym razem ustaw krótszy czas suszenia.	/	

Jeśli pranie nie jest dostatecznie suche, wybierz dodatkowe funkcje lub program lepiej dostosowany do artykułów.

## KROK 4: WYBÓR DODATKOWYCH USTAWIEŃ I FUNKCJI

Możesz zmienić podstawowe ustawienia większości programów.

Dostosuj ustawienia przyciskami funkcji, a zmiany potwierdzaj przyciskiem (8) START/PAUZA.

☰ Aktywuj/wyłączaj funkcje, odpowiednimi przyciskami, a potwierdzaj wybór przyciskiem (8) START/PAUZA.

☰ W niektórych programach część ustawień może być niedostępna. Takie ustawienia nie będą podświetlone. Po przyciśnięciu przycisku niedostępnego ustawienia usłyszysz sygnał dźwiękowy, a przycisk zostanie podświetlony i zgaśnie (patrz TABELA FUNKCJI).

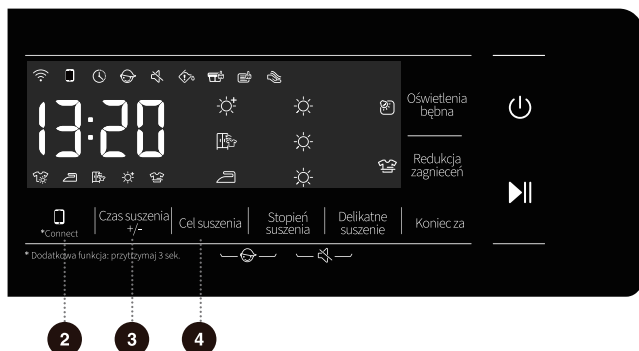

2

### CONNECT

Dostępne są dwa tryby: „przyciśnięcie i przytrzymanie” oraz „przyciśnięcie”.

Przyciśnięcie: włącza uprawnienia pilota do suszarki.

Przyciśnięcie i przytrzymanie: suszarka nawiąże łączność z siecią Wi-Fi. Symbol „X” migający na panelu sterowania sygnalizuje nawiązywanie łączności. Zapoznaj się z sekcją dotyczącą łączności z siecią.

3

### TIME DRY +/- (CZAS SUSZENIA +/-)

Użyj funkcji przed uruchomieniem programu, aby wydłużyć lub skrócić suszenie.

Przyciskaj przycisk, aby znaleźć pożądane ustawienie czasu. Różne programy mają różne ustawienia czasu.

4

### DRYING TARGET (CEL SUSZENIA)

Funkcja pozwala wybrać efekt suszenia. Domyślnie ustawiona jest opcja [☰]. Wybierz pożądane ustawienie przyciskiem poziomu suszenia.

Ikona [☰] oznacza, że wysuszone pranie można schować do szafy.

Ikona [☰] oznacza, że ubranie można założyć od razu po wysuszeniu.

Ikona [☰] oznacza, że ubrania będą lekko wilgotne i można je uprasować.



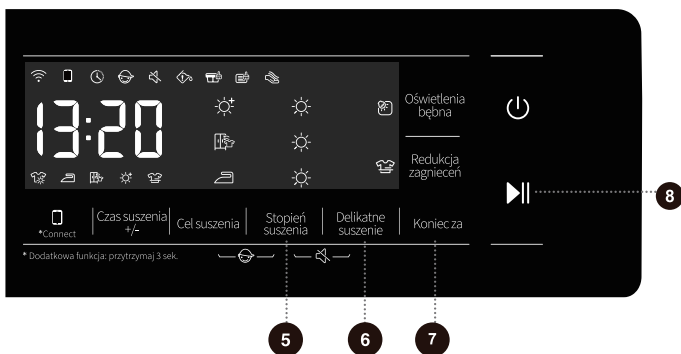

## 5 DRYING LEVEL (STOPIEŃ SUSZENIA)

Dostępne są 3 poziomy suszenia oznaczone 1–3 słońcami na wyświetlaczu. Dostosowuj poziom suszenia do wsadu i materiałów, z jakich wyprodukowano odzież.

## 6 GENTLE DRY (DELIKATNE SUSZENIE)

Koszule, tkaniny syntetyczne i delikatne artykuły: wybierz funkcję przed uruchomieniem programu, a suszarka będzie pracować w stosunkowo niskiej temperaturze, aby nie uszkodzić artykułów.

## 7 DELAY END (OPÓŹNIENIE ZAKOŃCZENIA)

Funkcja może opóźnić czas zakończenia programu.

- Ustaw termin po wyborze programów i funkcji. Przcisnij przycisk terminu, aby wydłużyć lub skrócić czas oczekiwania. Czas zmienia się o 1 godzinę po każdym przyciśnięciu, a maksymalny opcjonalny czas wynosi 24 godziny.
- Termin to czas zakończenia programu, w tym czasu wykonania całego programu, dlatego czas do terminu musi być dłuższy niż czas wykonywania programu.
- Podczas procesu podświetlona jest ikona terminu. Po zakończeniu procesu zgaśnie tekst terminu.
- Przed rozpoczęciem programu wybrany termin można anulować, wybierając przycisk innego programu lub innej funkcji.
- Po uruchomieniu programu możesz wyłączyć i uruchomić ponownie suszarkę, aby anulować termin.

## 8 START/PAUZA ▶||

Przyciśnij przycisk „Start/pauza”, aby zatrzymać lub uruchomić program.

- Po zatrzymaniu programu nie można zmienić ustawień. Aby zmienić program lub funkcję podczas pracy lub uruchomić program po przerwie w dostawie prądu podczas pracy, przyciśnij przycisk „ZASILANIE” w celu wyłączenia suszarki, po czym przyciśnij go ponownie w celu włączenia suszarki. Wybierz wymagany program i funkcję, aby uruchomić program.

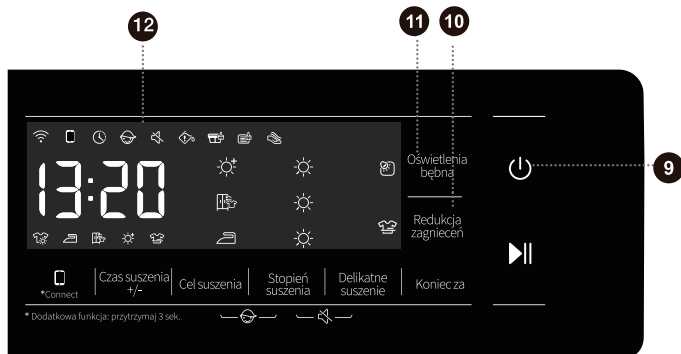

## 9 ZASILANIE ⏻

- 1) Służy do przełączania suszarki do stanu „wyłączenia” lub „trybu czuwania”. Gdy suszarka jest wyłączona, nie działa wyświetlacz ani żadne komponenty elektryczne. Przyciśnij przycisk zasilania i przytrzymaj go przez 2 sekundy, aby wyłączyć suszarkę.
- 2) Gdy suszarka jest wyłączona, przyciśnij przycisk zasilania, a odtworzy sygnał dźwiękowy i przejdzie do trybu czuwania. Następnie podświetlone zostaną kontrolki.
- 3) W przypadku bezczynności w trybie czuwania trwającej 10 min suszarka wyłączy się automatycznie.
- 4) W stanie PAUZA cyfry i dwukropek na wyświetlaczu LED migają co 0,5 sek. Po uruchomieniu tylko dwukropek będzie migał.
- 5) Po wyłączeniu wyświetlacz zgaśnie. Interfejsy Wi-Fi i komunikacyjny pozostaną włączone.

## 10 ANTI CREASE (REDUKCJA ZAGNIECIEŃ) 👕

- Jeśli odzież nie można wyjąć po suszeniu, wybierz program zapobiegający marszczeniu się. Bęben będzie co jakiś czas wirował, aby odzież się nie pomarszczyła.
- Dotknij dowolnego przycisku lub otwórz drzwiczki, aby wyjść z trybu zapobiegającego marszczeniu się. Domyślnie w przypadku bezczynności program wyłączy się automatycznie po 12 godzinach.





## 11 DRUM LIGHT (OŚWIETLENIA BĘBNA)

- 1) Po odblokowaniu drzwiczek po zakończeniu programu oświetlenie bębna włączy się automatycznie. Jeśli suszarka nie zostanie wyłączona, oświetlenie bębna zgaśnie po 60 sek.
- 2) Po zatrzymaniu suszarki oświetlenie włączy się automatycznie, a zgaśnie po 60 sek.
- 3) Gdy otworzysz drzwiczki lub przyciśniesz przycisk oświetlenia bębna podczas pracy (przed zakończeniem programu), oświetlenie włączy się i zgaśnie po 60 sek.
- 4) Gdy oświetlenie bębna jest włączone, przyciśnięcie przycisku oświetlenia bębna wyłączy je.

## 12 WYŚWIETLACZ

- Na wyświetlaczu suszarki znajdziesz pozostały czas, termin, kod błędu oraz inne informacje o programie.
- Czas wyświetlony przez program może różnić się od faktycznego czasu wykonywania. Faktyczny czas suszenia zostanie dostosowany automatycznie do czynników, takich jak typy odzieży i wsad, poziom suszenia i temperatura otoczenia.
- Gdy program zakończy pracę, wyświetlony zostanie komunikat „End” (Koniec).

Opis ikony

	Ikona terminu. Gdy ikona jest podświetlona, funkcja terminu jest aktywna.
	Ikona zapobiegania marszczeniu się. Gdy ikona jest podświetlona, funkcja zapobiegania marszczeniu się jest aktywna.
	Ikona usuwania kłaczków i brudu. Migająca ikona informuje o konieczności usunięcia kłaczków i brudu.
	Ikona czyszczenia zbiornika wody. Migająca ikona informuje o konieczności opróżnienia zbiornika wody.
	Czyszczenie żeber parownika. Ikona podświetla się po dwudziestu suszeniach. Informuje o konieczności wyczyszczenia żeber parownika.



4 + 5

## BLOKADA RODZICIELSKA

Jest to zabezpieczenie, w które wyposażono suszarkę. Aby aktywować funkcję, przyciśnij jednocześnie przyciski (4) Drying Target (Cel suszenia) i (5) Drying Level (Stopień suszenia) i przytrzymaj je przez 2 sekundy. O działaniu funkcji informuje podświetlona ikona blokady rodzicielskiej. Aby wyłączyć blokadę rodzicielską, potwórz czynność.

- Gdy blokada rodzicielska działa, przyciski są nieaktywne.
- Blokada rodzicielska wyłączy się po wyłączeniu suszarki. Po ukończeniu programu blokada rodzicielska zostanie zwolniona automatycznie.

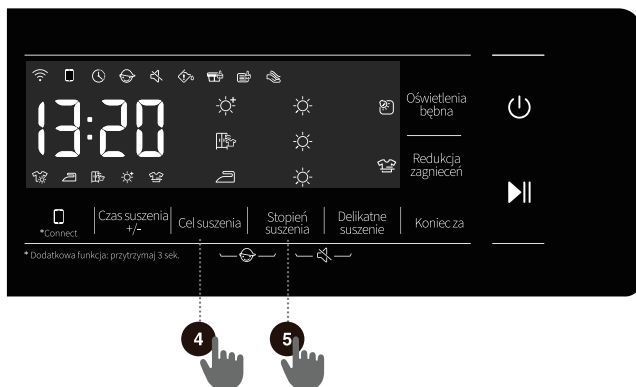

5 + 6

## WYCISZENIE (WYŁĄCZENIE SYGNAŁÓW DŹWIĘKOWYCH)

Gdy suszarka działa w trybie czuwania, wykonuje program lub wykonywany przez nią program został zatrzymany, przyciśnij przyciski „(5) Drying Level (Stopień suszenia)+ (6) Gentle Dry (Delikatne suszenie)” i przytrzymaj je przez 2 sekundy, a wyświetlona zostanie ikona wyciszenia. Brzęczyk będzie aktywowany wyłącznie w przypadku alarmów. Po wyciszeniu suszarki przyciśnij przyciski „(5) Drying Level (Stopień suszenia) + (6) Gentle Dry (Delikatne suszenie)” i przytrzymaj przez 2 sekundy, aż zgaśnie ikona wyciszenia. Brzęczyk zostanie aktywowany ponownie.

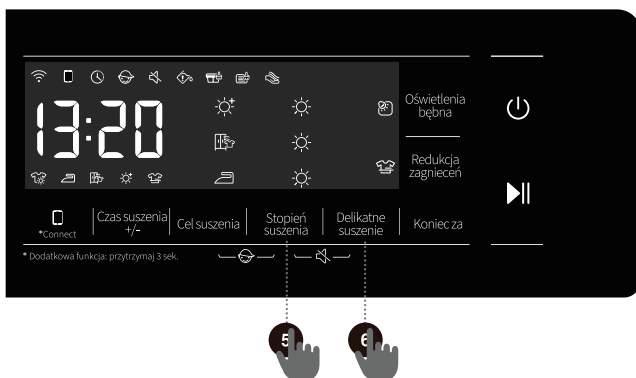

# TABELA FUNKCJI

	Programy	DRYING TARGET (CEL SUSZENIA)	ANTI CREASE (REDUKCJA ZAGNIECIEŃ)	GENTLE DRY (DELIKATNE SUSZENIE)	DRUM LIGHT (OŚWIECLENIA BĘBNA)	OPÓŹNIENIE ZAKOŃCZENIA	KONFIGURACJA POZIOMU SUSZENIA	DOMYŚLNY POZIOM SUSZENIA
INTELISTENTNE ZAKOŃCZENIE	Auto (Automatyczny)	○	○	×	○	○	○	1
	Allergy Care (Antyalergiczny)	○	○	×	○	○	○	1
	Bedding (Pościel)	○	○	×	○	○	○	1
	Baby Care (Dziecięcy)	○	○	×	○	○	×	3
	Additional Cycles (Dodatkowe programy) Sportswear (Sportowa odzież)	○	○	×	○	○	○	1
	Shirts (Koszule)	○	○	○	○	○	○	1
	Cotton (Bawełna)	○	○	×	○	○	○	1
	Synthetics (Syntetyki)	○	○	○	○	○	○	1
	Delicates (Delikatne)	○	○	○	○	○	○	1
	Quick 30' (Szybki 30')	○	○	×	○	○	×	1
TIME DRY (CZAS SUSZENIA)	Ion Refresh (Odświeżanie Jonizacją)	×	○	×	○	○	×	-
	Wool (Wełna)	×	○	×	○	○	×	-
	Rack Dry (Suszenie w koszu)	×	○	×	○	○	×	-
	Time Dry (Czas suszenia)	×	○	×	○	○	×	-
APLIKACJA	Sportswear (Sportowa odzież)	○	○	×	○	○	○	1
	Towels (Ręczniki)	○	○	×	○	○	○	1
	Denim (Jeans)	○	○	×	○	○	○	1
	Duvet (Kołdra)	○	○	×	○	○	×	3

○ Funkcje opcjonalne

×

 Nie można wybrać

# KONSERWACJA I CZYSZCZENIE

**⚠** Przed czyszczeniem odłącz suszarkę od prądu.

Suszarkę wyposażono w **system filtracji** z wieloma filtrami zatrzymującymi nieczystości, które mogłyby wnikać do układu wymiennika ciepła.

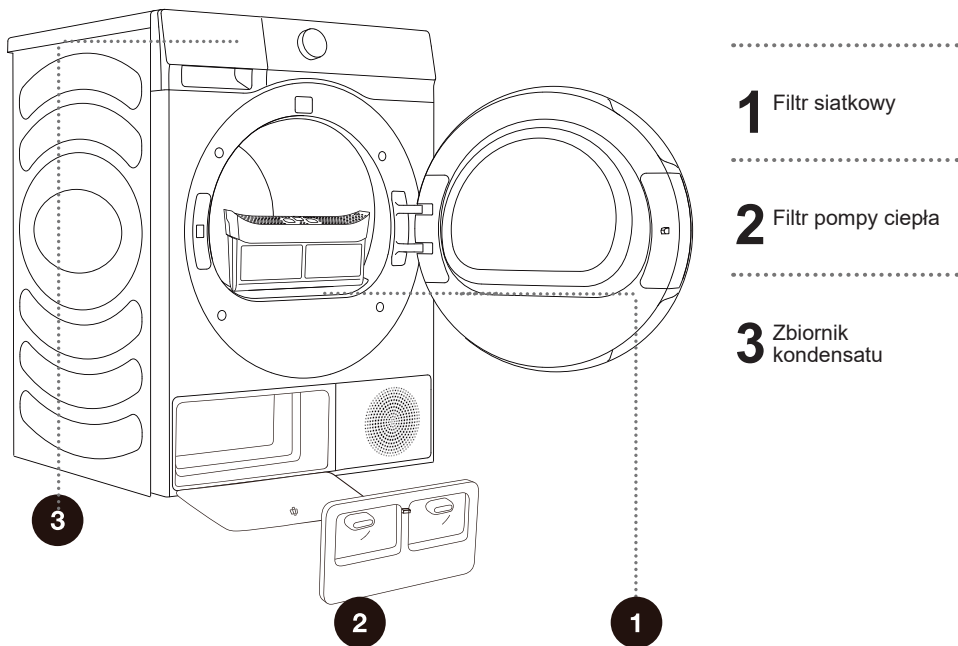

⚠ Nigdy nie korzystaj z suszarki bez założonych filtrów ani z uszkodzonymi filtrami, gdyż nagromadzone włókna z tkaniny mogą spowodować usterkę lub awarię suszarki.

# CZYSZCZENIE FILTRA SIATKOWEGO W DRZWICZKACH

☞ Czyść filtry siatkowe po każdym programie suszenia.

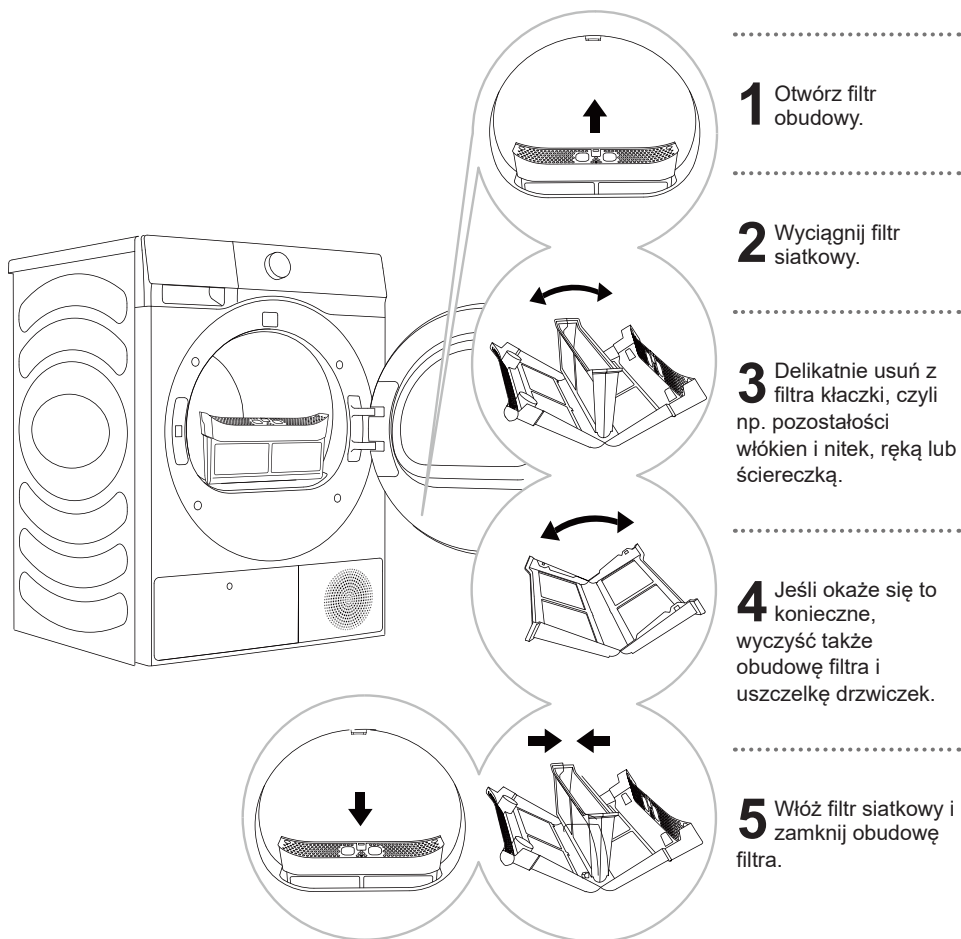

☞ Uważaj, aby nie przyszczypnąć palców osłoną filtra.

## CZYSZCZENIE FILTRA POMPY CIEPŁA

☼ Podczas czyszczenia woda może kapać na podłogę, dlatego zawsze rozkładaj na niej chłonny materiał.

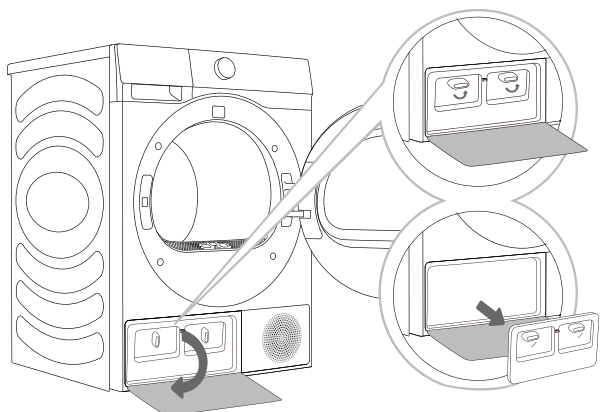

- 1** Przyciśnij klamrę osłony drzwiczek wymiennika ciepła u dołu po lewej, aby otworzyć osłonę drzwiczek.
- 2** Obróć pokrętkę osłony filtra podstawy, aby zwolnić blokadę.
- 3** Zdejmij osłonę filtra podstawy i wyjmij filtr podstawy. Po kilku użyciach usuwaj pył z filtra podstawy, czyszcząc go wilgotną ściereczką lub pod bieżącą wodą. Jeśli często korzystasz z suszarki, regularnie usuwaj pył wymiennika ciepła narzędziami. Nie dotykaj wymiennika ciepła rękami, aby uniknąć urazu.
- 4** Zainstaluj czysty filtr oraz osłonę filtra, zablokuj pokrętkę i załóż osłonę drzwiczek wymiennika ciepła.

☼ Włóż filtr piankowy pompy ciepła do obudowy i zamknij osłonę zewnętrzną (dopchnij do góry do suszarki do zatrzaśnięcia).

☼ Włóż filtr pompy ciepła na miejsce w odpowiedni sposób. W przeciwnym wypadku wymiennik ciepła wewnątrz suszarki może zatkać się lub ulec uszkodzeniu.

☼ Czyść filtr piankowy raz na pięć programów suszenia.



## CZYSZCZENIE WYMIENNIKA CIEPŁA

⚠ Nie dotykaj wewnętrznych metalowych części wymiennika ciepła gołymi rękami. Uważaj, aby się nie skaleczyć. Czyść wymiennik ciepła wyłącznie w odpowiednich rękawicach ochronnych.

⚠ Czyszczenie metalowych żeber wymiennika ciepła w nieprawidłowy sposób może doprowadzić do trwałego uszkodzenia suszarki bębnowej. Nie przyciskaj do metalowych żeber twardych przedmiotów, w tym odkurzacza.

Pył i brud na metalowych żebrach wymiennika ciepła można odkurzać, usuwać miękką ściereczką lub czyścić w podobny sposób.

Dostęp do wymiennika ciepła jest możliwy po usunięciu filtra pompy ciepła zgodnie z sekcją „Czyszczenie filtra pompy ciepła”.

Delikatnie czyść metalowe żebra szczoteczką wyłącznie w kierunku do góry do dołu. Przez zbyt duży nacisk może dojść do uszkodzenia lub odkształcenia metalowych żeber.

☞ Czyść wymiennik ciepła co dwadzieścia programów suszenia.

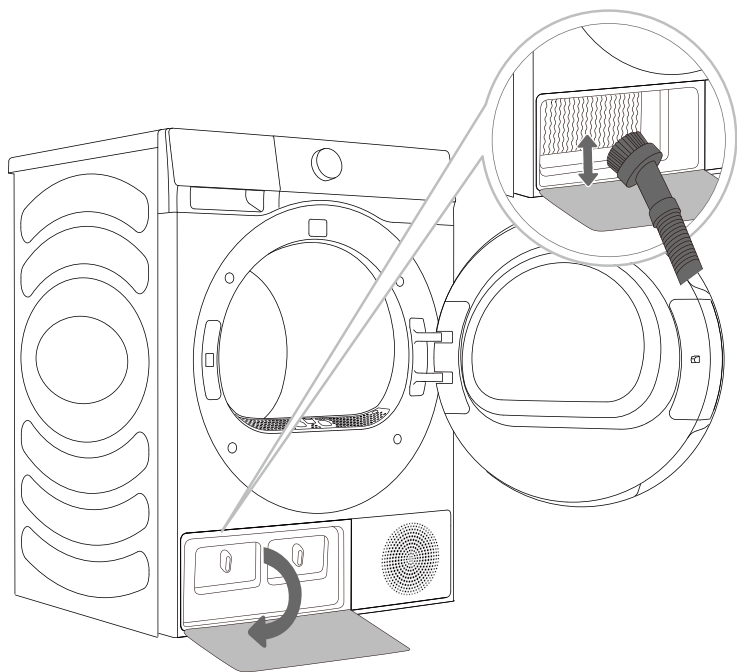

# OPRÓŻNIANIE ZBIORNIKA KONDENSATU

☼ Opróżniaj zbiornik kondensatu po każdym programie.

Jeśli zbiornik kondensatu jest pełny, program suszenia zostanie automatycznie zatrzymany. Symbol ☼ na wyświetlaczu informuje o konieczności opróżnienia zbiornika kondensatu.

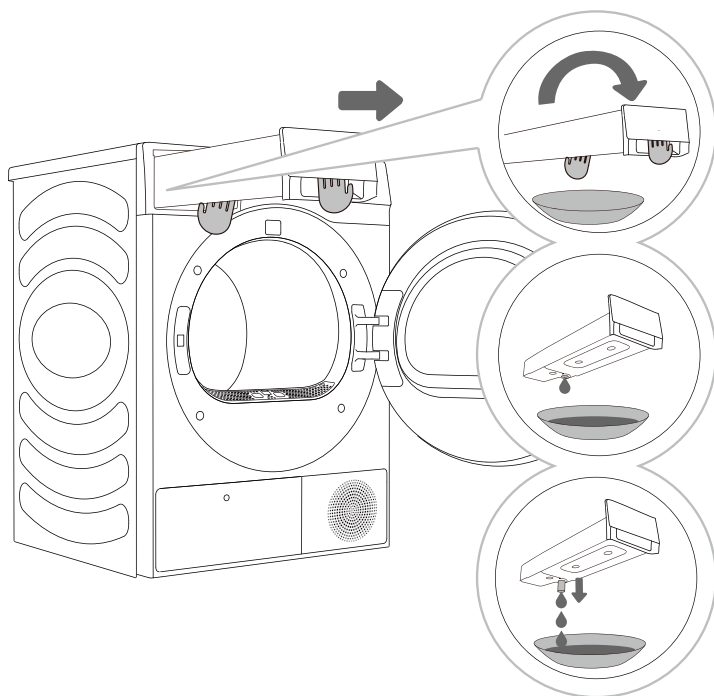

**1** Wyciągnij zbiornik kondensatu z suszarki (dwoma rękami jak na rysunku).

**2,3** Opróżnij zbiornik kondensatu. Wyciągnij lejek przy otwarciu, aby łatwiej odprowadzić kondensat. Wymień zbiornik kondensatu.

☼ Woda ze zbiornika nie nadaje się do picia.

**⚠** Nigdy nie dodawaj chemikaliów ani aromatów do zbiornika kondensatu.

Nie musisz opróżniać zbiornika kondensatu, jeśli wąż odprowadzający kondensatu jest podłączony bezpośrednio do odpływu (patrz rozdział „INSTALACJA I PODŁĄCZANIE/Odprowadzanie kondensatu”).

## CZYSZCZENIE SUSZARKI

**⚠ Przed czyszczeniem odłącz suszarkę od prądu.**

Czyść obudowę suszarki miękką wilgotną ściereczką.

**⚠ Nie stosuj rozpuszczalników i środków piorących, które mogłyby uszkodzić suszarkę (przestrzegaj zaleceń i ostrzeżeń producenta danego środka piorącego).**

Wycieraj do sucha wszystkie części miękką ściereczką.

🚰 Do czyszczenia nie używaj zbyt wiele wody!

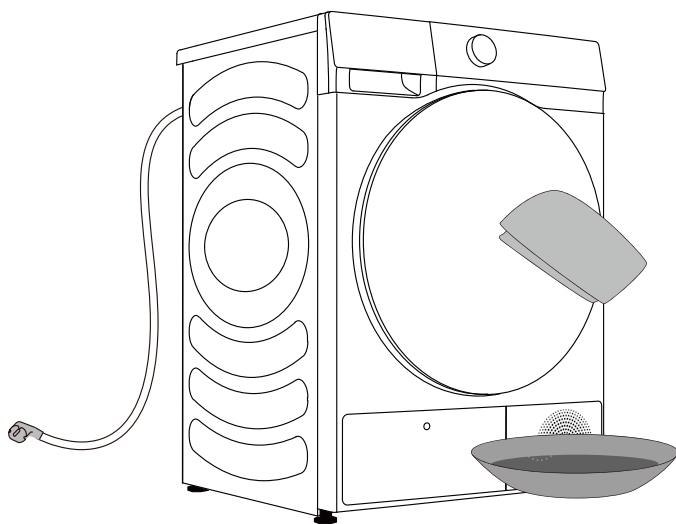

# ROZWIĄZYWANIE PROBLEMÓW

## CO MOŻNA ZROBIĆ?

Czynniki zewnętrzne (np. sieć elektryczna) mogą skutkować różnymi błędami (patrz TABELA ROZWIĄZYWANIA PROBLEMÓW). W takim przypadku:

- Wyłącz suszarkę i poczekaj przez kilka sekund.
- Włącz suszarkę i powtórz program suszenia.
- Większość problemów podczas pracy możesz rozwiązać samodzielnie (patrz TABELA ROZWIĄZYWANIA PROBLEMÓW).
- Jeśli błąd wystąpi ponownie, skontaktuj się z autoryzowanym serwisem.
- Naprawy zlecaj wyłącznie pracownikom autoryzowanych serwisów.
- Uszkodzenia spowodowane nieprawidłowym podłączeniem lub użytkowaniem suszarki nie są objęte gwarancją. W takich przypadkach koszt naprawy ponosi użytkownik.

⚠ Gwarancja nie obejmuje błędów ani awarii spowodowanych czynnikami zewnętrznymi (np. wyładowaniami atmosferycznymi, awariami sieci elektrycznej czy oddziaływaniem siły wyższej).

# ROZWIĄZYWANIE PROBLEMÓW I KODY BŁĘDÓW

Objaw	Rozwiązanie
<b>Suszarki nie da się uruchomić</b>	<ul style="list-style-type: none"> <li>◇ Sprawdź, czy jest podłączona do prądu.</li> <li>◇ Upewnij się, że przyciśnięty został przycisk „Start/pauza”.</li> <li>◇ Upewnij się, że drzwi są zamknięte.</li> <li>◇ Możliwe, że przepalił się bezpiecznik, aktywował wyłącznik lub doszło do przerwy w dostawie prądu.</li> </ul>
<b>Suszarki nie da się uruchomić i wyświetla się komunikat „End” (Koniec)</b>	<ul style="list-style-type: none"> <li>◇ Upewnij się, że ustawiony jest odpowiedni program.</li> <li>◇ Upewnij się, że w bębnie jest odzież.</li> </ul>
<b>Zbyt długie suszenie</b>	<ul style="list-style-type: none"> <li>◇ Upewnij się, że ustawienia programu są prawidłowe.</li> <li>◇ Upewnij się, że odzież nie jest zbyt mocno splątana.</li> <li>◇ Upewnij się, że filtr jest czysty.</li> <li>◇ Niektóre programy obejmują etap chłodzenia.</li> </ul>
<b>Niezadowalające suszenie</b>	<ul style="list-style-type: none"> <li>◇ Upewnij się, że program prania obejmuje wirowanie odzieży.</li> <li>◇ Upewnij się, że ustawienia programu są prawidłowe.</li> <li>◇ Upewnij się, że w bębnie nie ma zbyt wiele odzieży.</li> <li>◇ Upewnij się, że wsad został prawidłowo posortowany. Możliwe, że odzież, którą trudno wysuszyć, została zmieszana z taką, których suszenie jest łatwe.</li> <li>◇ Duży wsad ciężkich tkanin.</li> <li>◇ Upewnij się, że filtr jest czysty.</li> </ul>
<b>Pozostały czas na wyświetlaczu zatrzymał się lub przeskakuje</b>	<ul style="list-style-type: none"> <li>◇ Pozostały czas może zmienić się zależnie od typu artykułów, wsadu, poziomu wilgoci oraz temperatury otoczenia. Taki stan nie świadczy o awarii.</li> </ul>
<b>Odzież jest pomarszczona</b>	<ul style="list-style-type: none"> <li>◇ Odzież suszyła się zbyt długo. Skróć czas suszenia.</li> <li>◇ Odzież została pozostawiona w urządzeniu na zbyt wiele czasu po zakończeniu programu.</li> </ul>

Objaw awarii	Zalecane rozwiązanie
<b>Suszarka jest zbyt głośna</b>	<ul style="list-style-type: none"> <li>◇ Możliwe, że wewnątrz urządzenia są monety, urwane guziki, szpilki czy inne obiekty. Znajdź je i wyjmij.</li> <li>◇ Sprawdź filtr kłaczków. Usuń wszelkie przedmioty z bębna.</li> <li>◇ Upewnij się, że suszarka jest wypoziomowana i stoi stabilnie na podłodze.</li> <li>◇ Suszarka może szumieć z powodu powietrza przelatującego przez bęben i wentylator. To normalne zjawisko.</li> </ul>
<b>Odzież kurczy się</b>	<ul style="list-style-type: none"> <li>◇ Zapoznaj się z instrukcjami pielęgnacji odzieży podanymi przez producenta. Ustaw niższą temperaturę lub całkiem wyłącz grzanie.</li> </ul>
<b>Na odzieży są kłaczki</b>	<ul style="list-style-type: none"> <li>◇ Możliwe, że filtr kłaczków jest brudny.</li> <li>◇ Odzież nie została odpowiednio posortowana.</li> <li>◇ Po niektórych tkaninach pozostaje więcej kłaczków, dlatego warto suszyć je oddzielnie od artykułów przyciągających kłaczki.</li> <li>◇ Możliwe, że w kieszeniach odzieży pozostały chusteczki czy kawałki papieru.</li> </ul>
<b>Z urządzenia dobiega nieprzyjemny zapach</b>	<ul style="list-style-type: none"> <li>◇ Zapach może wydzielać guma wykorzystana do produkcji urządzenia. Zniknie on po kilku użyciach.</li> <li>◇ Pierz odzież w środku piorącym zgodnie z zaleceniami producenta. Podanie zbyt dużej ilości środka piorącego może utrudnić jego rozpuszczenie, przez co osiądzie na odzieży i będzie wydzielał nieprzyjemny zapach.</li> <li>◇ Odzież pozostawiona w suszarce/pralce na długi okres po suszeniu/praniu może nabrać nieprzyjemnego zapachu. Od razu wyjmuj odzież po suszeniu lub praniu.</li> <li>◇ Sprawdź, czy z pralki dochodzi podobna woń. Jeśli tak, wyczyść pralkę według instrukcji obsługi zapewnionej przez producenta.</li> <li>◇ Dbaj o czystość filtra kłaczków. Brudny filtr kłaczków może wydzielać zapachy. Pamiętaj też o tym, aby w pełni wysuszyć filtr kłaczków po czyszczeniu.</li> </ul>
<b>Suszarka włącza się i zaczyna pracę od razu po awarii zasilania, jednak przestaje działać</b>	<ul style="list-style-type: none"> <li>◇ Po zatrzymaniu programu nie można zmienić ustawień. Aby zmienić program lub funkcję podczas pracy, ewentualnie uruchomić program po przerwie w dostawie prądu, wybierz pożądaną program i funkcję, po czym uruchom program.</li> </ul>

Kod	Interpretacja	Zalecane rozwiązanie
<b>F50/F51</b>	Nieprawidłowa praca czujnika	◇ Skontaktuj się z pracownikami obsługi posprzedażowej.
<b>F22</b>	Nieprawidłowa praca wyświetlacza, płytki sterowania silnikiem czy płytki zasilania	<ul style="list-style-type: none"> <li>◇ Przyciśnij przycisk ZASILANIE i przytrzymaj go przez 3 sekundy, a następnie ponownie przyciśnij przycisk „Start/pauza”.</li> <li>◇ Jeśli błąd wystąpi ponownie, skontaktuj się z pracownikami obsługi posprzedażowej.</li> </ul>
<b>F21</b>	Nieprawidłowa praca panelu wyświetlacza i płytki zasilania	<ul style="list-style-type: none"> <li>◇ Przyciśnij przycisk ZASILANIE i przytrzymaj go przez 3 sekundy, a następnie ponownie przyciśnij przycisk „Start/pauza”.</li> <li>◇ Jeśli błąd wystąpi ponownie, skontaktuj się z pracownikami obsługi posprzedażowej.</li> </ul>

# SERWIS

## Czynności przed wezwaniem serwisanta

Podczas kontaktu z serwisem musisz podać dane suszarki (1).

Typ, kod/ID, model i numer seryjny znajdziesz z tyłu suszarki.

⚠ Suszarkę naprawiać można, korzystając wyłącznie z części zamiennych zatwierdzonych do tego celu przez producenta.

⚠ Uszkodzenia spowodowane nieprawidłowym podłączeniem lub użytkowaniem suszarki nie są objęte gwarancją.

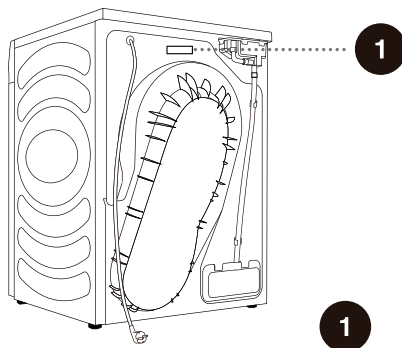

**Hisense** Dryer  
**DH5S102BW/PL**  
220-240V~ 50Hz IPX4  
Dryer Capacity: 10kg  
Input Power: 550W  
Refrigerant:R290(125g)



**Hisense** Dryer  
**DH5S902BW/PL**  
220-240V~ 50Hz IPX4  
Dryer Capacity: 9kg  
Input Power:550W  
Refrigerant:R290(125g)





Znak towarowy	Hisense	
Model	DH5S902BB/PL	DH5S102BB/PL
Pojemność znamionowa (kg)	9	10
Suszarka bębnowa z kratkami wentylacyjnymi / kondensatorem	kondensator	kondensator
Certyfikat sprawności energetycznej	A+ + +	A+ + +
Ważony roczny pobór mocy (kWh) <sup>(1)</sup>	194,0	206,0
Automatyczna/nieautomatyczna suszarka bębnowa	Automatyczny	Automatyczny
Pobór mocy standardowego programu do bawełny przy pełnym wsadzie (kWh)	1,59	1,79
Pobór mocy standardowego programu do bawełny przy częściowym wsadzie (kWh)	0,88	0,88
Pobór mocy po wyłączeniu (W)	0,49	0,49
Pobór mocy w trybie czuwania (W)	0,57	0,57
Czas pracy w trybie czuwania (min) <sup>(2)</sup>	5	5
Standardowy program suszenia <sup>(3)</sup>	◁ bawełna	◁ bawełna
Ważony okres programu „Standardowy program do bawełny przy pełnym i częściowym wsadzie” (min)	158	166
Czas trwania programu „standardowy program do bawełny przy pełnym wsadzie” (min)	208	225
Czas trwania programu „standardowy program do bawełny przy częściowym wsadzie” (min)	122	122
Sprawność kondensacyjna w skali od G (najmniejsza sprawność) do A (największa sprawność)	B	B
Średnia sprawność kondensacyjna programu „standardowy program do bawełny przy pełnym wsadzie” wyrażona w procentach	82	82
Średnia sprawność kondensacyjna programu „standardowy program do bawełny przy częściowym wsadzie” wyrażona w procentach	82	82
Ważona sprawność kondensacyjna programu „standardowy program do bawełny przy pełnym lub częściowym wsadzie” wyrażona w procentach	82	82
Głośność dźwięku (dB) <sup>(4)</sup>	64	64
Montaż w zabudowie	NIE	NIE

- (1) Po 160 standardowych programach suszenia do bawełny przy pełnym i częściowym wsadzie oraz po ustawieniu trybu oszczędzania energii. Faktyczny pobór mocy na program zależy od tego, jak korzysta się z urządzenia.
- (2) Jeśli domowa suszarka bębnowa jest wyposażona w układ zarządzania mocą.
- (3) „Standardowy program do bawełny” przy pełnym i częściowym wsadzie to standardowy program suszenia używany podczas opracowywania tabliczki znamionowej i fiszki. Program nadaje się do suszenia średnio mokrego prania bawełnianego i zużywa najmniej energii na suszenie odzieży z tego materiału.
- (4) W przypadku standardowego programu do bawełny przy pełnym wsadzie.

# TABELA PROGRAMÓW

W tej tabeli znajdziesz zgodne z normą EN 61121 informacje o poborze mocy i czasie suszenia wsadu testowego prania, rodzaju materiału i prędkościach wirowania.

Poniższe wymogi mają zastosowanie w przypadku wymienionych dalej programów.

Temperatura powietrza wlotowego

Temperatura w pomieszczeniu

Wilgotność powietrza wlotowego

50–60%

Temperatura suszenia

Normalna

Program	Kwota	Obroty (rpm)	Pobór mocy programu w przybliżeniu (kWh)*	Czas trwania programu w przybliżeniu (godz.:min)*
Auto (Automatyczny)	⊖	1000	1,35	3:00
	⊖	1400	0,85	2:00
	⊖	1400	0,61	1:30
Allergy Care (Antyalergiczny)	⊖	1400	0,44	1:08
Bedding (Pościel)	⊖	1400	1,09	2:30
	⊖	1400	0,68	1:40
Baby Care (Dziecięcy)	⊖	1000	0,73	1:30
Additional Cycles (Dodatkowe programy)	⊖	1000	0,90	1:50
Shirts (Koszule)	⊖	1000	0,34	0:50
Cotton (Bawełna)	⊖	1000	1,58	3:28
	⊖	1400	0,93	2:10
	⊖	1400	0,64	1:35
Synthetics (Syntetyki)	⊖	1000	1,08	2:20
	⊖	1000	0,46	1:10
Delicates (Delikatne)	⊖	1000	0,38	0:50
Quick 30' (Szybki 30')	⊖	1400	0,16	0:30
Sportswear (Sportowa odzież)	⊖	1000	0,90	1:50
Towels (Ręczniki)	⊖	1000	1,09	2:30
	⊖	1400	0,64	1:35
	⊖	1400	0,40	1:00
Denim (Jeans)	⊖	1400	0,79	1:55
Duvet (Kołdra)	⊖	1400	1,68	1:40

⊖ Pełny wsad

⊖ Częściowy wsad

⊖ Mały wsad

\* Z powodu odchyleń w zakresie typu i ilości prania, wirowania, zasilania, temperatury i wilgotności czas trwania programu i pobór mocy mierzone na koniec mogą różnić się od wartości podanych w tabeli.

# ZALECENIA I OSZCZĘDNA EKSPLOATACJA

Aby suszenie wymagało jak najmniej energii, dostosowuj każdy wsad (patrz TABELA PROGRAMÓW).

Nie susz w suszarce prania wyprodukowanego ze szczególnie delikatnych tkanin, aby się nie zniekształciły.

Dodanie środka zmiękczającego do prania nie jest niezbędne, gdyż pranie jest miękkie i gładkie po suszeniu w suszarce. Suszenie może trwać krócej i wymagać mniej mocy po wyżęciu lub odwirowaniu odzieży przed suszeniem. Wybierając odpowiedni program suszenia, unikniesz problemów, takich jak przesuszenie czy kurczenie się tkaniny, a także trudności podczas prasowania.

Regularne czyszczenie filtrów pomoże skrócić czas suszenia i zmniejszyć pobór mocy.

Podczas suszenia mniejszych ilości prania lub pojedynczych artykułów czujnik może nie wykryć faktycznego poziomu wilgoci w praniu. W takich sytuacjach skorzystaj z programu z ustawionym czasem.

# UTYLIZACJA

**Opakowanie** powstało z materiałów przyjaznych dla środowiska nadających się do recyklingu, utylizacji lub zniszczenia bez szkody dla natury. Dlatego materiały opakowaniowe zostały stosownie oznaczone.



**Symbol** na produkcie lub opakowaniu oznacza, że produktu nie wolno wyrzucać z odpadami z gospodarstwa domowego. Zabierz produkt do lokalnego centrum recyklingu odpadów elektrycznych i sprzętu elektronicznego.

**Utylizując** suszarkę po zakończeniu okresu eksploatacji, odłącz wszystkie przewody zasilające i zniszcz zatrzask drzwiczek, aby się nie zamknęły. W przeciwnym wypadku dzieci będą narażone na niebezpieczeństwo.

Prawidłowa **utyliczacja** produktu pomoże ograniczyć potencjalny negatywny wpływ wyłączenia produktu z eksploatacji na środowisko i zdrowie ludzi. Więcej szczegółów na temat utylizacji odpadów uzyskasz od organu regionalnego odpowiedzialnego za gospodarowanie odpadami oraz utylizację odpadów, ewentualnie w sklepie, w którym sprzedano Ci produkt.

## Połączenie Wi-Fi

Włącz połączenie Bluetooth i Bezprzewodowe na smartfonie, tablecie lub komputerze i połącz się z siecią bezprzewodową.

### UWAGA

Urządzenie obsługuje sieć Wi-Fi 2,4 GHz.

## Pobierz

Znajdź aplikację „Connect Life” w sklepie z aplikacjami (np. w sklepie Google Play lub App Store), pobierz ją i zainstaluj.

### UWAGA

Aby zwiększyć wydajność i wygodę eksploatacji, będziemy aktualizować aplikację bez zapowiedzi.

## Zaloguj

Najpierw zaloguj się na swoje konto „Connect Life”. Jeśli nie masz jeszcze konta, utwórz je. Szczegóły znajdziesz w instrukcji obsługi aplikacji.

### UWAGA

Jeśli masz konto Google, możesz zalogować się za jego pomocą.

## Parowanie z pralką

1. Otwórz aplikację Connect Life na smartfonie, tablecie lub komputerze.
2. Aby sparować pralkę w aplikacji Connect Life, wykonaj poniższe kroki:
  - A. Kliknij kolejno opcje „**Start here - Add appliances**” (**Zacznij tutaj - Dodaj urządzenia**) na stronie „**Home**” (**Strona główna**), ewentualnie kliknij opcję „**Add appliances**” (**Dodaj urządzenia**) na stronie „**Devices**” (**Urządzenia**) lub ikonę „+”.
  - B. Wybierz opcję „**TUMBLE DRYER**” (**SUSZARKA BĘBNOWA**), ewentualnie kliknij opcję „**Scan QR/BAR code**” (**Skanuj kod QR/kreskowy**) lub „**Manual entry**” (**Wprowadzanie ręczne**) poniżej.
  - C. Zeskanuj kod QR/BAR na pralce, ewentualnie wprowadź ręcznie AUID / numer seryjny. Jeśli nie możesz znaleźć kodu, kliknij pozycję (?), aby wyświetlić instrukcje.
  - D. Kliknij opcję „**SET UP APPLICATION**” (**SKONFIGURUJ APLIKACJĘ**).
  - E. Zapoznaj się z instrukcjami i włącz w menu pralki tryb pracy w sieci lub parowania, a następnie kliknij opcję „**NEXT**” (**DALEJ**).
  - F. Wtedy aplikacja zacznie wyszukiwać urządzenia. Wystarczy, że wybierzesz pralkę z listy wyszukiwanych urządzeń. Jeśli pralka nie zostanie znaleziona, upewnij się, że w menu urządzenia przenośnego włączona jest funkcja Bluetooth. Nie wyłączaj funkcji Bluetooth podczas korzystania z aplikacji. Kliknij opcję „**NEXT**” (**DALEJ**).
  - G. Wybierz sieć Wi-Fi, wprowadź hasło, a następnie kliknij opcję „**CONNECT**” (**POLĄCZ**). Pralka rozpocznie parowanie.
  - H. Po udanym parowaniu możesz skonfigurować nazwę i lokalizację urządzenia.
  - I. Od teraz będzie możliwe sterowanie zdalne maszyną w aplikacji.

### UWAGA

Aby w menu pralki zresetować sieć Wi-Fi i rozłączyć pary ze wszystkimi urządzeniami, wykonaj poniższe kroki:

1. Przyciśnij przycisk zasilania, aby uruchomić pralkę, a następnie połącz ją z siecią w standardowy sposób.
2. Przyciśnij jednocześnie przynajmniej dwa klawisze panelu i przytrzymaj je przez 3 sekundy do wyświetlenia się na ekranie komunikatu „**⏏ - ⏏**”.
3. Wyłącz i uruchom ponownie pralkę, aby połączyć ją w parę z nowym urządzeniem.
4. Po rozłączeniu pary musisz uruchomić urządzenie ponownie. W przeciwnym wypadku rozłączanie pary nie zadziała. Rozłączenie pary skutkuje usunięciem wszystkich danych użytkownika.
5. Aby wyjść z trybu sieciowego, wykonaj poniższe kroki:

Aby wyjść, po wyświetleniu się na ekranie komunikatu „**⏏⏏**” przyciśnij przycisk „**Connect**” i przytrzymaj przez 3 sekundy, ewentualnie wyłącz urządzenie, przyciskając przycisk „**⏏**”. Możesz także poczekać 5 minut.







**Hisense**

life reimagined