

INSTRUKCJA OBSŁUGI

ProLite

LCD Monitor

ProLite XCB4594DQSN

Bardzo dziękujemy za wybranie monitora LCD firmy iiyama.

Zalecamy, abyś poświęcił kilka minut i dokładnie przeczytał tę krótką, lecz wyczerpującą instrukcję, zanim zainstalujesz i włączysz monitor.

Przechowuj tę instrukcję w bezpiecznym miejscu do wykorzystania w przyszłości.

POLSKI

DEKLARACJA ZGODNOŚCI Z WYMAGANIAMI OZNAKOWANIA CE

Niniejszy monitor LCD jest zgodny z wymaganiami następujących Dyrektyw WE/UE: 2014/30/UE "Dyrektywa EMC", 2014/35/UE "Dyrektywa niskiego napięcia", 2009/125/WE "Dyrektywa ErP" i 2011/65/UE "Dyrektywa RoHS".

Wymogi dotyczące odporności na zakłócanie spełniane są w przypadku użytkowania urządzenia w budynkach mieszkalnych, biurowych i rzemieślniczych, a także małych zakładach, zarówno wewnątrz budynków, jak i poza nimi. Wszystkie miejsca użytkowania urządzenia charakteryzują się dostępem do publicznej sieci zasilania niskim napięciem.

IYAMA CORPORATION: Wijkermeerstraat 8, 2131 HA Hoofddorp, The Netherlands

Model Nr. : PL4594DQ



Zalecamy recykling starego sprzętu. Wszelkie informacje na ten temat można znaleźć klikając link Poland na międzynarodowej stronie internetowej firmy iiyama pod adresem <https://iiyama.com>

- Rezerwujemy sobie prawo do zmiany danych technicznych bez uprzedzenia.
- Wszystkie znaki towarowe używane w tej instrukcji obsługi stanowią własność ich odpowiednich właścicieli.
- Numer rejestracyjny w systemie Eprel XCB4594DQSN-B1 : 1774068

SPIS TREŚCI

W TROSCE O TWOJE BEZPIECZEŃSTWO	1
ZALECENIA DOTYCZĄCE BEZPIECZEŃSTWA.....	1
SPECJALNE UWAGI NA TEMAT MONITORÓW LCD	3
OBSŁUGA KLIENTA.....	3
CZYSZCZENIE	3
ZANIM URUCHOMISZ MONITOR	4
WŁAŚCIWOŚCI	4
KONTROLA ZAWARTOŚCI OPAKOWANIA.....	4
KORZYSTANIE Z RAMIENIA LUB STOJAKA.....	5
MONTAŻ I DEMONTAŻ STOJAK.....	6
ELEMENTY STERUJĄCE I ZŁĄCZA.....	9
PODŁĄCZANIE MONITORA.....	10
USTAWIENIA KOMPUTERA.....	12
REGULACJA WYSOKOŚCI I KĄTA WIDZENIA	12
OBSŁUGA MONITORA.....	13
PRZYCISK NAWIGACJI.....	13
ZAWARTOŚĆ MENU REGULACJA.....	15
FUNKCJA CZUWANIA.....	25
ROZWIĄZYWANIE PROBLEMÓW	26
INFORMACJE NA TEMAT RECYKLINGU	27
DODATEK	28
DANE TECHNICZNE : ProLite XCB4594DQSN-B1.....	28
WYMIARY	29
SYNCHRONIZACJA.....	30

W TROSCE O TWOJE BEZPIECZEŃSTWO

ZALECENIA DOTYCZĄCE BEZPIECZEŃSTWA

OSTRZEŻENIE

ZAPRZESTAŃ UŻYTKOWANIA MONITORA, GDY CZUJESZ, ŻE WYSTĘPUJE JAKIŚ PROBLEM

Gdy zauważysz jakiegokolwiek nienormalne zjawiska, takie jak dym, dziwne dźwięki lub opary, odłącz monitor i natychmiast skontaktuj się z centrum serwisowym firmy iiyama. Dalsze używanie monitora może być niebezpieczne i spowodować pożar lub porażenie prądem elektrycznym.

NIGDY NIE ZDEJMUJ OBUDOWY

Wewnątrz monitora znajdują się obwody wysokiego napięcia. Zdjęcie obudowy może narazić na niebezpieczeństwo pożaru lub porażenia prądem elektrycznym.

NIE WKŁADAJ ŻADNYCH PRZEDMIOTÓW DO MONITORA

Nie dopuszczaj do sytuacji, aby we wnętrzu monitora znalazły się jakiegokolwiek ciała stałe lub płyny, na przykład woda. W razie takiego zdarzenia, natychmiast odłącz monitor i skontaktuj się ze swym dostawcą lub z centrum serwisowym firmy iiyama. Używanie monitora z jakimikolwiek obcymi obiektami wewnątrz może spowodować pożar, porażenie prądem elektrycznym lub uszkodzenie.

USTAW MONITOR NA PŁASKIEJ, STABILNEJ POWIERZCHNI

Monitor może spowodować obrażenia ciała w razie upadku lub upuszczenia.

NIE UŻYWAJ MONITORA W POBLIŻU WODY

Nie używaj monitora w miejscach, gdzie mogłoby dojść do spryskania lub oblania monitora wodą, ponieważ mogłoby to spowodować pożar lub porażenie prądem elektrycznym.

MONITOR NALEŻY UŻYWAĆ PRZY OKREŚLONYM ZASILANIU

Zadbaj, aby monitor był używany tylko przy określonym zasilaniu energią elektryczną. Korzystanie z zasilania o niewłaściwym napięciu spowoduje nieprawidłowe działanie i może spowodować pożar lub porażenie prądem elektrycznym.

CHROŃ PRZEWODY

Nie rozciągaj, ani nie zginaj przewodu zasilającego, ani przewodu sygnałowego. Nie kładź monitora, ani żadnych innych ciężkich przedmiotów na przewodach. W przypadku uszkodzenia, przewody mogą spowodować pożar lub porażenie prądem elektrycznym.

NIEKORZYSTNE WARUNKI POGODOWE

Zaleca się nie używać monitora w czasie silnej burzy z wyładowaniami, ponieważ ustawiczne zaniki zasilania mogą spowodować nieprawidłowe działanie. Zaleca się także nie dotykać wtyczki w takich okolicznościach, ponieważ mogłoby to spowodować porażenie prądem elektrycznym.

UWAGA

MIEJSCE USTAWIENIA MONITORA

Nie ustawiaj monitora w miejscach, gdzie mogą wystąpić nagle zmiany temperatury lub w przestrzeniach wilgotnych, zapylnych lub zadymionych, ponieważ mogłoby to spowodować pożar, porażenie prądem elektrycznym lub uszkodzenie. Należy również unikać takich miejsc, gdzie słońce świeci wprost na monitor.

UWAGA

NIE UMIESZCZAJ MONITORA W MIEJSCACH STWARZAJĄCYCH ZAGROŻENIE

W przypadku ustawienia monitora w nieodpowiednim miejscu, monitor może przewrócić się i spowodować obrażenia ciała. Należy także zadbać, aby na monitorze nie były umieszczane żadne ciężkie przedmioty. Wszystkie przewody powinny być ułożone w taki sposób, aby dzieci nie mogły ich pociągać, co mogłoby spowodować obrażenia ciała.

UTRZYMUJ DOBRĄ WENTYLACJĘ

Monitor jest zaopatrzony w szczeliny wentylacyjne, aby chronić go przed przegrzaniem. Zastłonienie tych szczelin może spowodować pożar. W celu zapewnienia odpowiedniego przepływu powietrza, monitor powinien być ustawiony w odległości przynajmniej 10cm (lub 4 cale) od jakichkolwiek ścian. Po usunięciu stopy, otwory wentylacyjne mogą zostać zastłonięte. Może to doprowadzić do przegrzania i spowodować uszkodzenia lub pożar. Należy zadbać o to żeby otwory wentylacyjne zawsze pozostawały odsłonięte. Ustawianie monitora na tylnej stronie, na boku lub do góry nogami, lub na dywanie albo innym miękkim materiale może także spowodować zagrożenie.

ODŁĄCZ PRZEWODY PRZED PRZESTAWIENIEM MONITORA

Przed przemieszczaniem monitora wyłącz zasilanie, odłącz abel zasilający od gniazdka oraz zadбай o odłączenie przewodu sygnałowego. Jeżeli nie odłączysz tych przewodów, może dojść do pożaru lub porażenia prądem elektrycznym.

ODŁĄCZAJ PRZEWODY MONITORA

Gdy monitor ma nie być używany przez długi okres czasu, zaleca się pozostawienie monitora z odłączonymi przewodami.

PRZY ODŁĄCZANIU PRZEWODU CHWYTAJ WTYCZKĘ

Aby odłączyć zasilacz, kabel zasilający lub kabel sygnałowy, zawsze odłączaj je trzymając za wtyczkę. Nigdy nie ciągnij samego przewodu, ponieważ może to spowodować pożar lub porażenie prądem elektrycznym.

NIE DOTYKAJ WTYCZEK WILGOTNYMI DŁONIAMI

Wijmowanie lub wkładanie wtyczki do gniazda wilgotnymi dłońmi może być przyczyną porażenia prądem elektrycznym.

UMIESZCZANIE MONITORA NA KOMPUPERZE

Upewnij się, czy komputer jest wystarczająco wytrzymały, aby utrzymać masę monitora, ponieważ w przeciwnym razie może dojść do uszkodzenia komputera.

UWAGA NA RĘCE I PALCE!

- Zachowaj ostrożność przy zmianie kąta ustawienia monitora, aby nie przygnieść sobie palców albo dłoni.
- Zachowaj ostrożność, by nie przytrzasnąć palców w czasie regulacji wysokości stopki i kąta nachylenia.

UWAGA ODNOŚNIE UŻYTKOWANIA 24/7

Ten produkt nie jest specjalnie zaprojektowany do użytku 24 godziny na dobę, 7 dni w tygodniu we wszystkich środowiskach.

UWAGA DOTYCZĄCA KORZYSTANIA Z MONITORA BIURKOWEGO

Ten produkt jest przeznaczony do użytku na biurku, a nie do zastosowań digital signage (sztyldów elektronicznych), zawieszanych na suficie lub montowanych na ścianie.

INNE ZALECENIA

ZALECENIA DOTYCZĄCE ERGONOMII

W celu wyeliminowania zmęczenia oczu nie używaj monitora ustawionego na jasnym tle lub w ciemnym pomieszczeniu. Aby zapewnić optymalne warunki oglądania, monitor powinien być ustawiony na wysokości tuż poniżej poziomu oczu i w odległości 40-60cm (16-24 cali) od oczu. Kiedy używa się monitora przez długi okres czasu, zalecane jest przerywanie pracy co godzinę na dziesięć minut, ponieważ ciągłe patrzenie na ekran może spowodować przemęczenie wzroku.

SPECJALNE UWAGI NA TEMAT MONITORÓW LCD

Przedstawione poniżej objawy są zjawiskami normalnymi w przypadku monitorów LCD i nie wskazują problemu.

INFO

- Przy pierwszym włączeniu monitora LCD, obraz może nie być dopasowany do obszaru wyświetlania ze względu na typ używanego komputera. W takim przypadku należy ustawić obraz we właściwym położeniu.
- W zależności od używanego wzoru na pulpicie, możesz stwierdzić niewielką nierównomierność jasności ekranu.
- Ze względu na właściwości ekranu LCD, po przełączeniu wyświetlanego obrazu może utrzymywać się powidok poprzedniego ekranu, jeśli ten sam obraz był wyświetlany przez kilka godzin. W takim przypadku, dzięki zmianie obrazu lub wyłączeniu zasilania na kilka godzin następuje powolna regeneracja ekranu.

OBŚLUGA KLIENTA

INFO

- Gdy musisz zwrócić swoje urządzenie do naprawy, a oryginalne opakowanie zostało wyrzucone, prosimy o skontaktowanie się ze swym dostawcą lub z centrum serwisowym firmy iiyama w celu uzyskania porady lub zastępczego opakowania.

CZYSZCZENIE

OSTRZEŻENIE

- Jeśli podczas czyszczenia monitora dojdzie do wpadnięcia jakichkolwiek materiałów lub rozlania na monitor takich płynów jak woda, natychmiast odłącz kabel zasilający i skontaktuj się ze swym dostawcą lub z centrum serwisowym firmy iiyama.

UWAGA

- Przed rozpoczęciem czyszczenia monitora, należy ze względów bezpieczeństwa wyłączyć zasilanie i odłączyć przewody monitora.

INFO

- W celu ochrony panelu wyświetlacza LCD nie używaj twardych przedmiotów, aby nie doszło do zarysowania lub zatarcia ekranu.
- Nigdy nie stosuj żadnego z wymienionych poniżej silnych rozpuszczalników. Powodują one uszkodzenia obudowy i ekranu LCD.

Rozcieńczalnik	Środki do czyszczenia w aerozolu
Czysta benzyna	Wosk
Środki czyszczące o działaniu ściernym	Rozpuszczalniki kwasowe lub zasadowe

- Skutkiem pozostawiania obudowy przez długi okres czasu w zetknięciu z jakimikolwiek produktami z gumy lub tworzyw sztucznych może być degeneracja lub odbarwienie materiału obudowy.

OBUDOWA Plamy można usuwać za pomocą ściereczki lekko zwilżonej roztworem łagodnego detergentu. Następnie należy wytrzeć obudowę miękką suchą szmatką.

EKRAN LCD

Zaleca się okresowe czyszczenie za pomocą miękkiej, suchej szmatki. Nie należy używać papierowych chusteczek higienicznych, ponieważ mogą one powodować uszkodzenia ekranu LCD.

ZANIM URUCHOMISZ MONITOR

WŁAŚCIWOŚCI

- ◆ Obsługuje rozdzielczości do 5120 × 1440
- ◆ Wysoki kontrast 3000:1 (typowy), Funkcja Kontrast podwyższony dostępna, Jasność 450cd/m² (typowy)
- ◆ Czas reakcji na film ruchomy 0,8ms
- ◆ Obsługa zakresu HDR400
- ◆ Bez migotania
- ◆ Redukcja niebieskiego światła
- ◆ Cyfrowe wygładzanie znaków
- ◆ Złącza USB Typu-C / RJ45
- ◆ Zasilanie USB obsługuje moc do 90W
- ◆ Głośniki Stereo 2 × 3W
- ◆ Funkcja czuwania
- ◆ Zgodność ze standardem zamocowania VESA (100×100 / 200×100mm)
- ◆ Miejsce na blokadę zabezpieczającą

KONTROLA ZAWARTOŚCI OPAKOWANIA

Wraz z monitorem LCD dostarczane są wymienione poniżej akcesoria. Sprawdź, czy znajdują się one w opakowaniu. Jeżeli brakuje któregoś z poniższych elementów lub jest on uszkodzony, należy powiadomić o tym sprzedawcę lub najbliższego przedstawiciela firmy iiyama.

- | | | |
|----------------------------|-----------------------------|-------------------------------|
| ■ Kabel zasilający* | ■ Kabel HDMI | ■ Kabel DisplayPort |
| ■ Kabel USB (C-C) | ■ Kabel USB (A-B) | ■ Ramię |
| ■ Podstawa stopki ze śrubą | ■ Instrukcja bezpieczeństwa | ■ Skrócona instrukcja obsługi |

UWAGA

* Pamiętaj, iż używanie nieoryginalnego kabla zasilającego skutkuje utratą wszelkich praw gwarancyjnych.

Konieczne jest używanie zatwierdzonego kabla zasilającego o specyfikacji równej lub lepszej od H05VVF, 3G, 0,75mm².

KORZYSTANIE Z RAMIENIA LUB STOJAKA

UWAGA

- Ten produkt jest przeznaczony do użytku na biurku, a nie do zastosowań digital signage (szyldów elektronicznych), zawieszanych na suficie lub montowanych na ścianie.
- Przed instalacją upewnij się, że ramię wyświetlacza lub ramię stojaka na biurko jest wystarczająco silne, aby utrzymać wagę wyświetlacza i uchwytu.
- Zakres regulacji kąta panelu : do 20° w tył i 3° do przodu
- Ten produkt nie może być używany z ekranem monitora skierowanym w dół/górę.

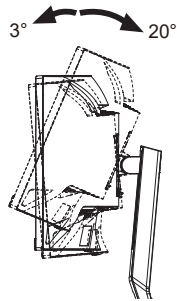

[RAMIĘ WYŚWIETLACZA LUB RAMIĘ STOJAKA NA BIURKO]

UWAGA

- Aby zamocować monitor, biorąc pod uwagę grubość stopnia montażowego, w przypadku korzystania z ramienia wyświetlacza lub stojaka na biurko, należy dokręcić śruby M4 (4 szt.), których długość „L” wynosi 12mm. Użycie dłuższej śruby może spowodować porażenie prądem lub uszkodzenie sprzętu w wyniku zetknięcia się śruby z częściami elektrycznymi wewnątrz monitora.

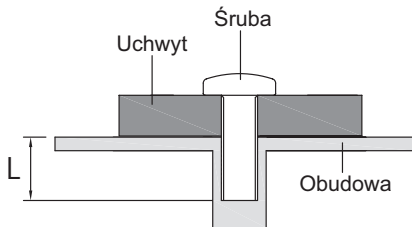

[TRYB KRAJOBRAZU]

Monitor może być używany wyłącznie w pozycji poziomej. Nie obracaj i nie używaj monitora w żadnej innej pozycji.

Dostępny

Krajobrazowy



Przycisk nawigacji /
Wskaźnik zasilania

Niedostępny

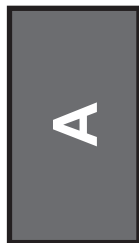

Portretowy

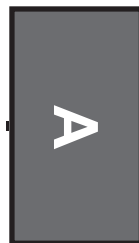

MONTAŻ I DEMONTAŻ STOJAK

UWAGA

- Umieść monitor na stabilnej powierzchni. Monitor może spowodować obrażenia ciała lub uszkodzenia w razie upadku lub upuszczenia.
- Nie narażaj monitora na większe wstrząsy, gdyż może to doprowadzić do jego uszkodzenia.
- Przed zdemontowaniem lub zamontowaniem stojaka odłącz przewody monitora, aby uniknąć uszkodzeń lub porażenia prądem elektrycznym.

<Montaż>

- ① Umieść kartonowe pudełko na płaskiej powierzchni, zgodnie z poniższą instrukcją. Wyjmij Ramię i Podstawę stopki z górnej poduszki ochronnej wewnątrz kartonu.

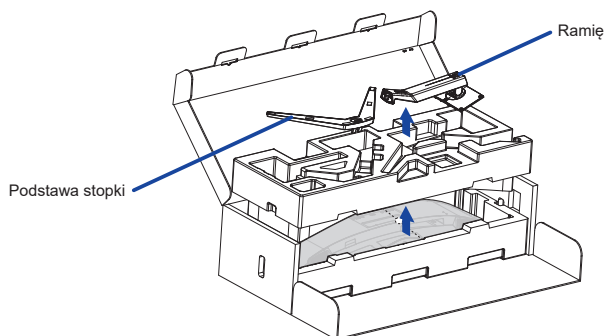

- ② Otwórz torbę zawierającą monitor.

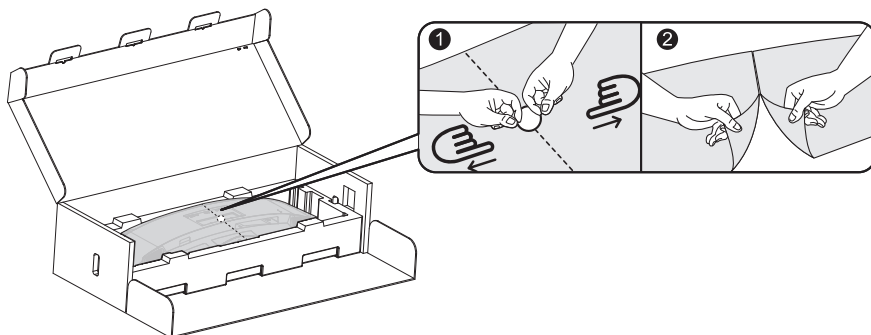

- ③ Zamontuj Ramię do monitora, które znajduje się w dolnej poduszki ochronnej.

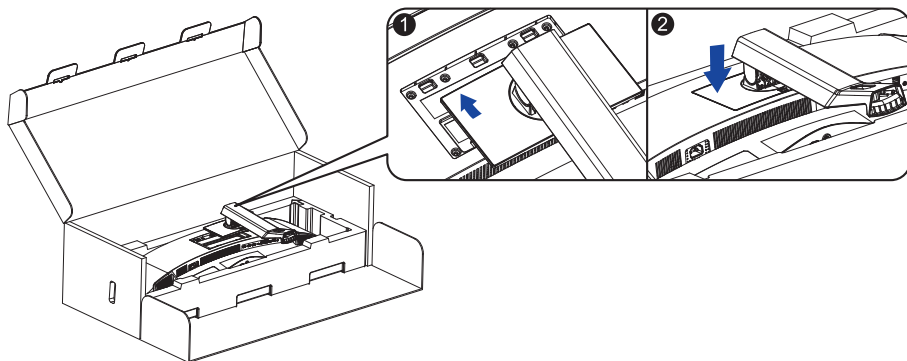

- ④ Zamontuj Podstawa stopki do Ramię, a następnie dokręć śrubę, aby ją zabezpieczyć.

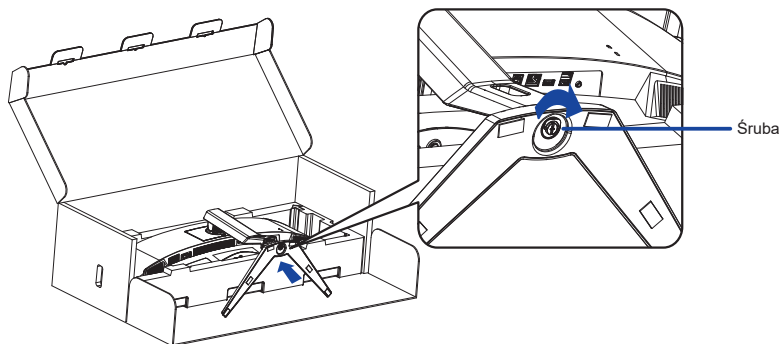

- ⑤ Ostrożnie wyjmij zmontowany monitor z poduszki ochronnej i postaw go.

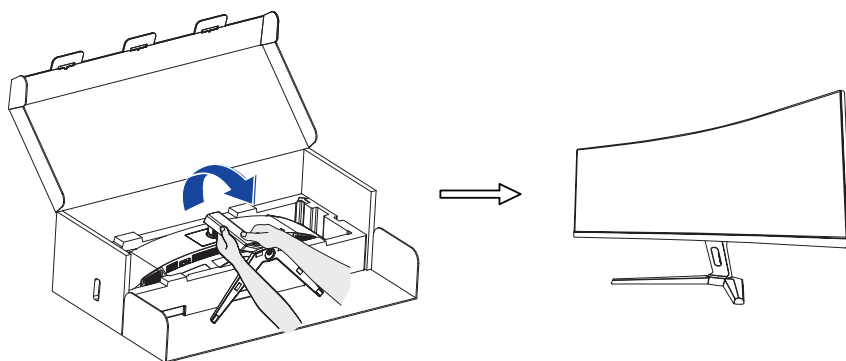

<Demontaż>

- ① Umieść poduszkę ochronną na płaskiej powierzchni i połóż na niej monitor ekranem do dołu.
- ② Naciśnij przycisk zwalniający w kierunku strzałki, jak pokazano poniżej, aby zdjąć podstawkę.

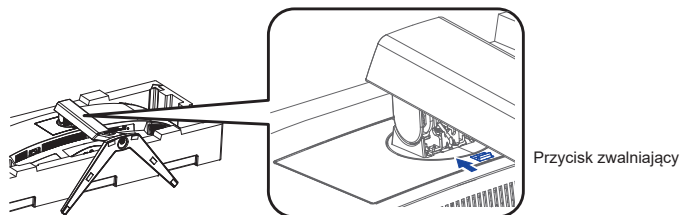

- ③ Poluzuj śrubę, aby zdemontować stojak.

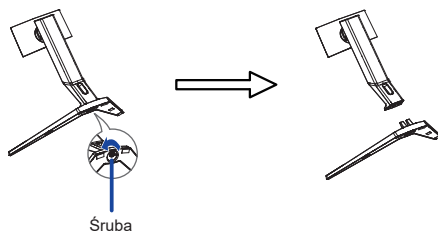



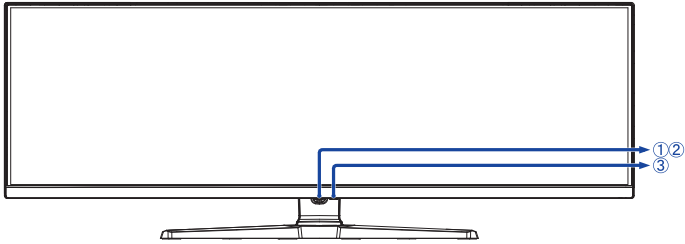

ELEMENTY STERUJĄCE I ZŁĄCZA

<Przód>

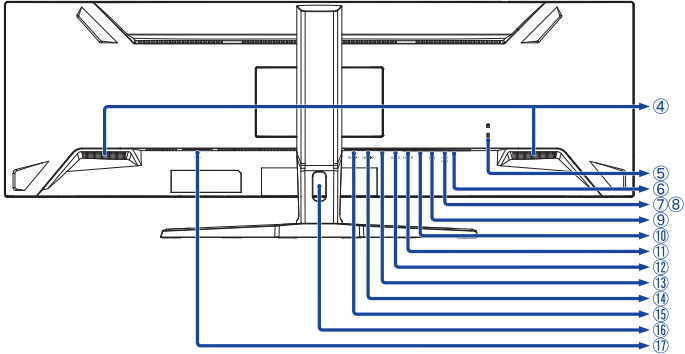

<Tył>



- ① Przycisk nawigacji *
- ② Wskaźnik zasilania
INFO Niebieski: Normalne działanie
Pomarańczowy: Tryb czuwania
- ③ Przycisk zasilania ()
- ④ Głośniki
- ⑤ Miejsce na blokadę zabezpieczającą
INFO Mocując odpowiedni kabel zabezpieczający z blokadą ochronisz monitor przed kradzieżą lub przestawieniem.
- ⑥ Gniazdo słuchawkowe ()
- ⑦ Złącze USB-DOWN (USB) [USB3,2 Gen 1: 5Gbps, 5V, 900mA]
- ⑧ Złącze USB-DOWN (USB) [USB3,2 Gen 1: 5Gbps, 5V, 900mA]
- ⑨ Złącze USB-DOWN (USB) [USB3,2 Gen 1: 5Gbps, 5V, 900mA]
- ⑩ Złącze LAN(RJ45) ()
- ⑪ Złącze USB-UP (USB B)
- ⑫ Złącze USB-UP (USB C) [USB3,2 Gen 1: 5Gbps, 20V, 4,5A]
- ⑬ Złącze DisplayPort (DP)
- ⑭ Złącze HDMI (HDMI-2)
- ⑮ Złącze HDMI (HDMI-1)
- ⑯ Otwór na kable
- ⑰ Gniazdo zasilania prądem przemiennym (~) [Prąd przemienny]

* Patrz PRZYCIŚK NAWIGACJI na stronie 13.

PODŁĄCZANIE MONITORA

- 1 Upewnij się, czy komputer i monitor są wyłączone.
- 2 Przewodem sygnałowym połącz monitor z komputerem.
- 3 Podłącz komputer do monitora kablem USB (A-B).
- 4 Podłącz komputer do monitora Kablem USB (C-C) podczas oglądania obrazów na monitorze przez Złącze USB Typu-C lub podczas korzystania z funkcji koncentratora USB monitora.*
- 5 Podłącz kabel zasilający najpierw do monitora, a następnie do gniazdka elektrycznego.
- 6 Włącz monitor i komputer.

- * ● Podczas ładowania podłączonego urządzenia przez Złącze USB Typu-C sprawdź, czy urządzenie jest wyposażone w Złącze USB Typu-C, które obsługuje funkcję ładowania przez USB PD (=zasilanie).
- Włącz funkcję „USB BC”, aby umożliwić ładowanie podłączonego urządzenia, nawet gdy monitor znajduje się w trybie czuwania. Informacje na temat funkcji ładowania przez USB (USB BC) znajdują się na stronie 22.
- Zasilanie USB wynosi do 90W. Jeśli podłączone urządzenie wymaga więcej niż 90W do pracy lub do uruchomienia (po rozładowaniu baterii), należy użyć oryginalnego zasilacza dostarczonego wraz z urządzeniem.
- W przypadku korzystania z zakupionego osobno Kabel USB Typu-C, upewnij się, czy kabel posiada certyfikat USB-IF i jest w pełni wyposażony w funkcje zasilania i przesyłania obrazu / dźwięku / danych.
- Jeśli monitor jest w trybie czuwania, nie wyświetli obrazu automatycznie w następujących sytuacjach:
 1. Pierwsze uruchomienie komputera
 2. Gdy komputer wychodzi z trybu czuwaniaAby wyświetlić obraz, naciśnij Przycisk nawigacji TYŁ. To zachowanie jest normalne. Aby temu zapobiec, wejdź do menu OSD i ustaw „USB BC” na „Włącz”.
- Kabel USB (A-C) nie jest dołączony do monitora. Jeśli używasz kabla USB (A-C), pamiętaj, że możesz przysyłać tylko dane.
- Kompatybilność ze wszystkimi podłączonymi urządzeniami nie jest gwarantowana ze względu na różne środowiska użytkowników.

- INFO**
- Upewnij się, że instalacja w budynku ma wyłącznik automatyczny 120/240V, 20A (maksymalnie).
 - Przewody sygnałowe używane do łączenia komputera z monitorem mogą być różne w zależności od typu używanego komputera. Nieprawidłowe połączenie może spowodować poważne uszkodzenie zarówno monitora, jak i komputera. Kabel dostarczany wraz z monitorem to standardowy kabel z złączem. Jeżeli potrzebny jest specjalny kabel, skontaktuj się ze swym sprzedawcą lub najbliższym przedstawicielem firmy iiyama.
 - Wtykowe urządzenia klasy I typ A muszą być podłączone do uziemienia ochronnego.
 - Gniazdko sieciowe powinno być zainstalowane w pobliżu urządzenia i powinno być łatwo dostępne.
 - Nadmierne ciśnienie akustyczne w słuchawkach może spowodować uszkodzenie/utratę słuchu.

[Przykład podłączenia]

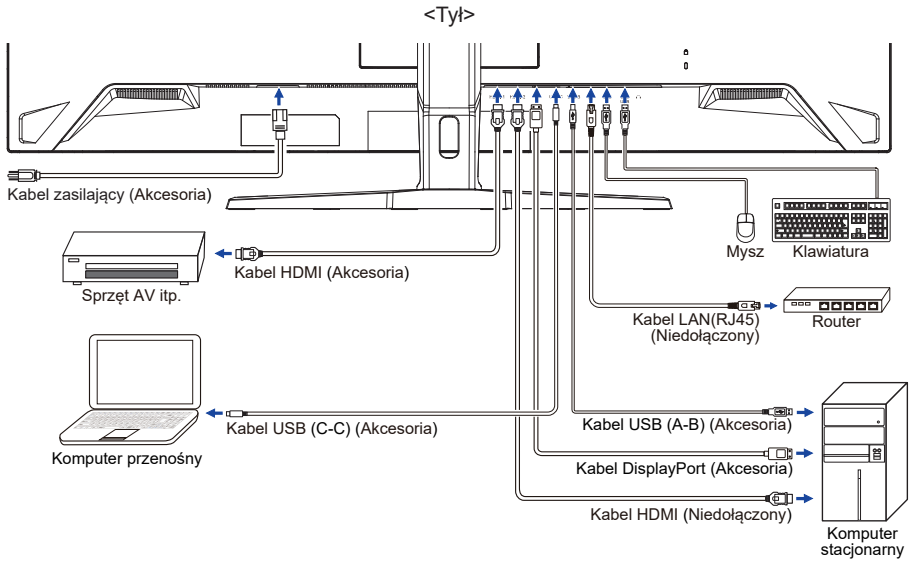

[Uchwyt na kable]

Przełóż kable przez Otwór na kable, aby je połączyć.

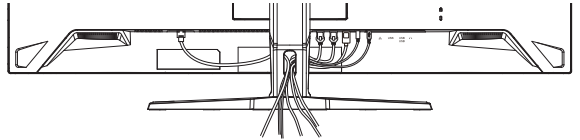

USTAWIENIA KOMPUTERA

■ Synchronizacja sygnałów

Patrz tabela synchronizacji dla podstawowych rozdzielczości w rozdziale SYNCHRONIZACJA na stronie 30.

REGULACJA WYSOKOŚCI I KĄTA WIDZENIA

- Optymalna praca przy monitorze polega na bezpośrednim, prostopadłym patrzeniu na ekran, następnie dostosuj wysokość i kąt monitora do własnych upodobań.
- Przy zmianie wysokości i kąta nachylenia panela przytrzymaj podstawkę monitora jedną ręką, aby uniknąć przewrócenia urządzenia.
- Panel LCD można ustawić na maksymalnej wysokości 130mm. Kąty nachylenia względem użytkownika mogą wynosić do 20° w tył i 3° do przodu.

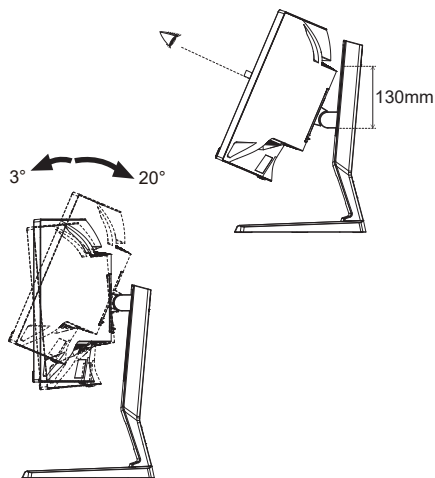

UWAGA

- Podczas zmiany wysokości lub kąta nachylenia panela nie dotykaj ekranu LCD. W przeciwnym razie istnieje ryzyko uszkodzenia ekranu.
- Zachowaj ostrożność przy zmianie wysokości lub kąta ustawienia monitora, aby nie przygnieść sobie palców albo dłoni.
- Zachowaj ostrożność, by nie przytrzasnąć palców w czasie regulacji wysokości stopki i kąta nachylenia.



OBSŁUGA MONITORA

PRZYCISK NAWIGACJI

Naciśnij poniższe 5 miejsc na Przycisku nawigacyjnym, aby poruszać się w każdym kierunku lub dokonywać bezpośrednich regulacji w menu ekranowym.

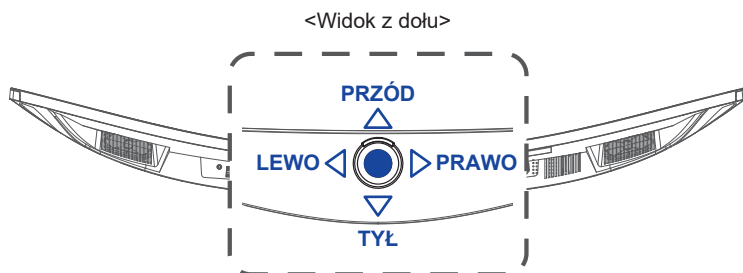

Przycisk nawigacji	Menu ekranowym	
● (ŚRODEK)	Menu główne / Wykonanie	
PRZÓD	Dół	Direct i-Style Color
TYŁ	Góra	Direct Wybór wejść
PRAWO	Prawo	Direct Głośność
LEWO	Lewo	Direct Tryb ECO

W celu zapewnienia najlepszego obrazu, monitor LCD firmy iiyama otrzymał w fabryce predefiniowane ustawienia synchronizacji (patrz str. 30). Możesz także dostosować obraz wykonując przedstawione poniżej operacje na przyciskach.

- 1 Naciśnij Przycisk nawigacji **ŚRODEK**, aby uruchomić funkcję Menu ekranowego (OSD). Znajdują się tu dodatkowe pozycje menu, które można przełączać za pomocą Przycisku nawigacyjnego **LEWO** < / > **PRAWO**.

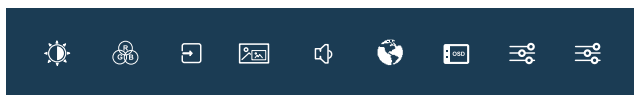

- 2 Wybierz pozycję menu, zawierającą ikonę regulacji dotyczącą regulacji, jaką chcesz przeprowadzić i naciśnij **ŚRODEK**. Następnie naciśnij Przycisk nawigacji **PRZÓD / TYŁ**, aby podświetlić ikonę żądanej regulacji.
- 3 Naciśnij ponownie **ŚRODEK**. Naciśnij **LEWO** < / > **PRAWO**, aby dokonać odpowiedniej regulacji lub ustawienia.
- 4 Naciśnij **ŚRODEK**, a następnie **LEWO** <, aby opuścić menu, a wprowadzone ustawienia zostaną automatycznie zapisane.

Na przykład, aby skorygować położenie pionowe OSD, wybierz pozycję menu „ Ustawienia OSD”, a naciśnij **ŚRODEK**. Następnie wybierz „Pozycja pionowa OSD”, naciskając **PRZÓD / TYŁ** i naciśnij **ŚRODEK**. Naciśnij **LEWO** < / > **PRAWO**, aby zmienić ustawienia pozycji pionowej OSD. Pionowa pozycja OSD będzie zmieniać się na bieżąco zgodnie z wprowadzanymi zmianami.

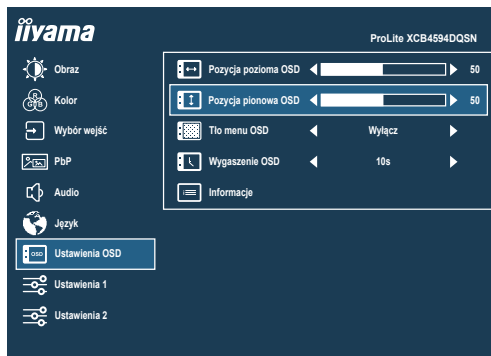









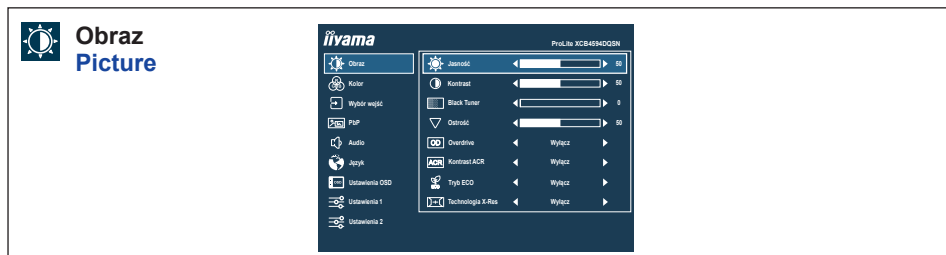











Naciśnij **ŚRODEK**, a następnie naciśnij na koniec **LEWO** <, aby zamknąć funkcję wyświetlania na ekranie. Wszystkie zmiany zapisywane są w pamięci.

UWAGA

- W przypadku wstrzymania operacji na przyciskach podczas przeprowadzania regulacji, Menu ekranowe zniknie po upływie okresu czasu zdefiniowanego w ustawieniu „Wygaszenie OSD”. Również naciśnięcie Przycisku nawigacyjnego **LEWO** < powoduje szybkie wyłączenie Menu ekranowego.
- W chwili zniknięcia Menu ekranowego następuje zapisanie w pamięci wszelkich wprowadzonych zmian. Należy unikać wyłączenia zasilania, kiedy korzysta się z Menu ekranowego.

ZAWARTOŚĆ MENU REGULACJA



Element regulacji	Problem / Opcja		Przycisk nawigacji
Jasność *1,2 Brightness	Zbyt ciemny obraz Zbyt jasny obraz		   
Kontrast *3 Contrast	Zbyt mdły obraz Zbyt intensywny obraz		   
Black Tuner *2 Black Tuner	Od -5 do +5 Regulacje cieni		  
Ostrość *2 Sharpness	Możesz dokonać zmiany ostrości obrazu w skali od 0 do 100 (miękkii-ostry). Naciskaj  , aby zmieniać ostrość obrazu w kolejności liczbowej. Naciskaj  , aby zmieniać ostrość obrazu w kolejności odwrotnej.		  
Overdrive *2 Overdrive	Wyłącz / 1 / 2 / 3 / 4 / 5 Poprawia czas przejścia dla odcieni szarości. Skutkuje to szybszym czasem reakcji.		  
Kontrast ACR *2 Adv. Contrast	Włącz	Podwyższony współczynnik kontrast.	
	Wyłącz	Normalne	
Tryb ECO *2 ECO Mode Direct	Wyłącz	Normalne	
	1	Jasność lub podświetlenie są zredukowane.	
	2	Jasność lub podświetlenie są zredukowane bardziej niż w 1.	
	3	Jasność lub podświetlenie są zredukowane bardziej niż w 2.	
Technologia X-Res *4 X-Res Technology	Wyłącz	Normalne	
	Miękkie	Popraw ostrość krawędzi.	
	Średni	Popraw ostrość krawędzi bardziej niż w opcji Miękkie.	
	Wyostzone	Popraw ostrość krawędzi bardziej niż w opcji Średnie.	

*1 Dokonaj regulacji parametru Jasność, gdy używasz monitora w ciemnym pomieszczeniu i odnosisz wrażenie, że obraz jest zbyt jasny.

*2 Wybrane regulacje i ustawienia mogą nie być możliwe ze względu na włączone inne elementy. Więcej informacji można znaleźć na stronie 16 **Matryca korelacji funkcji 1**.

*3 Niedostępne tylko wtedy, gdy włączony jest i-Style Color.

*4 Niedostępne tylko wtedy, gdy włączony jest HDR.

Direct

Wykonując poniższe operacje możesz pominąć te elementy Menu i wyświetlić bezpośrednio opcję.

- Tryb ECO: Naciśnij Przycisk nawigacji **LEWO**◀ kiedy nie jest wyświetlane Menu ekranowe.

■ Matryca korelacji funkcji 1

Wybrany przedmiot		Obraz					
		Jasność	Black Tuner	Ostrość	Overdrive	Kontrast ACR	Tryb ECO
Obraz	Kontrast ACR	–	✓	✓	✓	/	–
	Tryb ECO	–	✓	✓	✓		–
	Technologia X-Res	✓	✓	–	✓	✓	✓
Kolor	i-Style Color	–	–	–	–	–	–
	Red. nieb. światła	–	✓	✓	✓	–	–
PbP	Tryb PbP	✓	✓	✓	–	–	✓
Ustawienia ₁	MST	✓	✓	✓	–	–	✓
Ustawienia ₂	MBR	–	–	✓	✓	–	–
	HDR	–	–	✓	–	–	–

✓ : Dostępny

– : Niedostępne

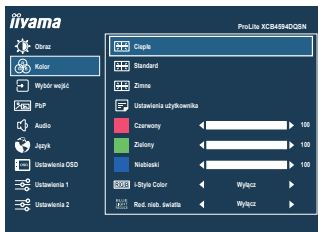

Element regulacji	Problem / Opcja	Przycisk nawigacji
Ciepłe *1,2,3 Warm	Ciepły kolor	
Standard *1,2,3 Normal	Standardowy kolor	
Zimne *1,2,3 Cool	Zimny kolor	
Ustawienia użytkownika *1,2,3 User Color	Czerwony	Zbyt słaby
	Zielony	Zbyt mocny
	Niebieski	
i-Style Color *2 i-Style Color Direct	Standard	Ogólny dla środowiska Windows i domyślnych ustawień monitora.
	Gry	Do gier.
	Film	Do oglądania filmów.
	Krajobraz	Do wyświetlania krajobrazów.
	Tekst	Do edycji i oglądania tekstu.
	Wyłącz	Powrót do ustawień dokonanych w regulacjach koloru (z wyłączeniem i-style Color).
	Wyłącz	Normalne
Red. nieb. światła *1,3,4 Blue Light Reducer	1	Niebieskie światło jest zredukowane.
	2	Niebieskie światło jest zredukowane bardziej niż w 1.
	3	Niebieskie światło jest zredukowane bardziej niż w 2.

*1 Niedostępne, gdy włączony jest i-Style Color.

*2 Niedostępne, gdy włączony jest Redukcji niebieskiego światła.

*3 Niedostępne, gdy włączony jest HDR.

*4 Niedostępne, gdy włączony jest Kontrast ACR, Tryb ECO lub MBR.

Direct

Wykonując poniższe operacje możesz pominąć te elementy Menu i wyświetlić bezpośrednio opcję.

- i-Style Color: Naciśnij Przycisk nawigacji **PRZÓD** kiedy nie jest wyświetlane Menu ekranowe.

Wybór wejść Input Select Direct

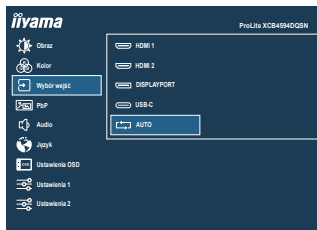

Element regulacji	Opcja	
Wybór wejść Input Select	HDMI 1	Wybierz HDMI 1 sygnał wejściowy.
	HDMI 2	Wybierz HDMI 2 sygnał wejściowy.
	DISPLAYPORT	Wybierz DisplayPort sygnał wejściowy.
	USB-C	Wybierz USB Typu-C sygnał wejściowy.
	AUTO *	Wyszukaj dostępne wejścia sygnału i wybierz automatycznie pierwsze z nich.
INFO	Funkcja „AUTO” umożliwia automatyczny wybór dostępnych źródeł wejściowych. Nie można wybrać źródła wejściowego z komputera, który jest w trybie czuwania. Jeśli ręcznie wybierzesz jedno ze źródeł wejściowych, drugie źródło nie zostanie automatycznie wybrane.	

* Niedostępne, gdy włączony jest MST.

Direct

Wykonując poniższe operacje możesz pominąć te elementy Menu i wyświetlić bezpośrednio opcję.

- Wybór wejść: Naciśnij Przycisk nawigacji **TYŁ** kiedy nie jest wyświetlane Menu ekranowe.



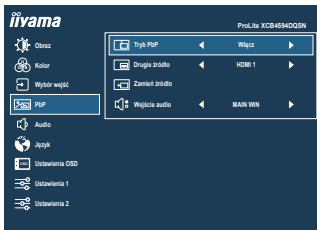

Element regulacji	Opcja	
Tryb PbP * ² PBP Mode	Wyłącz	Tryb PbP jest wyłączony.
	Włącz	Wyświetl główny obraz po lewej i drugi obraz po prawej.
Drugie źródło * ³ Sub Win Input	HDMI 1	Wybierz HDMI 1 sygnał wejściowy dla ekranu podrzędnego.
	HDMI 2	Wybierz HDMI 2 sygnał wejściowy dla ekranu podrzędnego.
	DisplayPort	Wybierz DisplayPort sygnał wejściowy dla ekranu podrzędnego.
	USB-C	Wybierz USB Typu-C sygnał wejściowy dla ekranu podrzędnego.
Zamień źródło * ³ PBP Swap	Zamień ekran główny i podrzędny kiedy Tryb PbP jest aktywny.	
Wejście audio * ³ Audio Input	MAIN WIN	Wybierz wejście audio na ekranie głównym.
	SUB WIN	Wybiera wejście audio na ekranie podrzędnym.

*¹ PbP = Picture by Picture (Obraz w obrazie)

Niedostępne, gdy włączony jest MST, DSC lub HDR.

*² Funkcja pozwala wyświetlić obrazy z dwóch źródeł obok siebie.

*³ Dostępne tylko po włączeniu Tryb PbP.



Element regulacji	Problem / Opcja		Przycisk nawigacji
Głośność Volume	Zbyt cicho Zbyt głośno		
Wycisz Mute	Włączyć	Przywraca poprzedni poziom głośności.	
	Wyłączyć	Czasowo wyłączyć dźwięk.	

Direct

Wykonując poniższe operacje, możesz pominąć te pozycje Menu i bezpośrednio wyświetlić skalę regulacji.

- Głośność: Naciśnij Przycisk nawigacji **PRAWO** kiedy nie jest wyświetlane Menu ekranowe.

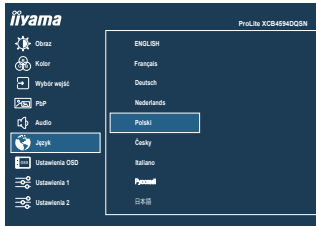







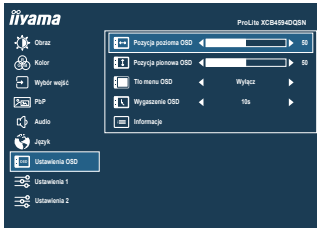







Element regulacji	Opcja			
Język Language	English	Angielski	Česky	Czech
	Français	Francuski	Italiano	Włoski
	Deutsch	Niemiecki	Русский	Rosyjski
	Nederlands	Holenderski	日本語	Japoński
	Polski	Polski		



Ustawienia OSD OSD Settings



Element regulacji	Problem / Opcja	Przycisk nawigacji
Pozycja pozioma OSD OSD H. Position	OSD jest za bardzo na lewo OSD jest za bardzo na prawo	   
Pozycja pionowa OSD OSD V. Position	OSD zbyt nisko OSD zbyt wysoko	   
Tło menu OSD OSD Background	Tło menu ekranowego stanie się przezroczyste. Wyłącz / 1 / 2 / 3 / 4	  
Wygaszenie OSD OSD Time Out	Można ustawić czas wyświetlania OSD. 5 / 10 / 30 / 60 sekund	  
Informacje Information	Wyświetlane są informacje dotyczące bieżącego sygnału wejściowego, doprowadzonego z karty graficznej komputera. <Przykład>  INFO Więcej informacji na temat rozdzielczości oraz częstotliwości odświeżania można znaleźć w instrukcji obsługi karty graficznej.	



Ustawienia 1 Setup Menu 1

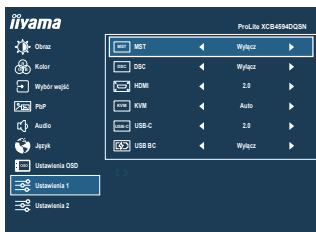

Element regulacji	Opcja	
MST *1,2,5 MST	Włącz	Umożliwia funkcjonalność PBP po podłączeniu do wejścia DisplayPort lub USB Typu-C.
	Wyłącz	Wyłącza funkcję MST.
DSC *1,3,5 DSC	Włącz	Umożliwia wyświetlanie w 8-bitowym kolorze w rozdzielczości 5120 × 1440 przy 165Hz.
	Wyłącz	Wyłącza funkcję DSC.
HDMI **4 HDMI	2.0	Ustal wersję HDMI.
	2.1	
KVM KVM	Auto	Gdy do monitora podłączone są dwa lub trzy komputery, można połączyć źródło wejściowe ze złączem USB-UP.
	USB B	
	USB C	
USB-C USB-C	2.0	Wybierz prędkość przesyłania danych podczas łączenia przez USB Typu-C.
	3.0	
<p>INFO Po wybraniu opcji 3.0 na wejściu USB Typu-C obsługiwane mogą być rozdzielczości do 3840 × 1080 przy 85Hz.</p>		
USB BC USB BC	Włącz	Urządzenia USB można ładować nawet wtedy, gdy monitor znajduje się w trybie czuwania.
	Wyłącz	Nie można ładować urządzeń USB, gdy monitor jest w trybie czuwania.
<p>INFO Gdy monitor jest wyłączony, urządzenia peryferyjne USB nie mogą być ładowane, nawet jeśli funkcja USB BC jest włączona. Gdy ta funkcja jest wyłączona, urządzenia USB nie działają, nawet gdy monitor znajduje się w trybie czuwania, aby oszczędzać energię w trybie gotowości. Podczas obsługi urządzeń USB należy włączyć tę funkcję.</p>		

*1 Dostępne tylko dla wejścia DisplayPort lub USB Typu-C.

*2 Włączenie/wyłączenie funkcji MST nie jest zależne od przełączania sygnału wejściowego.

*3 DSC = Display Stream Compression

*4 Przejście na wersję 2.1 pozwala na odbiór sygnałów do 5120×1440 przy 165Hz.

*5 Wybrane regulacje i ustawienia mogą nie być możliwe ze względu na włączone inne elementy. Więcej informacji można znaleźć na stronie 24 **Matryca korelacji funkcji 2**.



Ustawienia 2 Setup Menu 2



Element regulacji	Opcja		Przycisk nawigacji
Regulacje trybu video ^{*1,3} Video Mode Adjust	Pełny obraz	Widok pełnoekranowy	
	Format obrazu	Zmiana formatu obrazu	
	1 do 1	Obraz wyświetlany jest w formacie 1:1.	
	17 inch	Format obrazu monitora 17" (5 : 4)	
	19 inch	Format obrazu monitora 19" (5 : 4)	
	19.5 inch	Format obrazu monitora 19,5" (16 : 9)	
	21.5 inch	Format obrazu monitora 21,5" (16 : 9)	
	23 inch	Format obrazu monitora 23" (16 : 9)	
HDMI RGB Range ^{*2} HDMI RGB Range	Full Range	Pełny zakres kolorów	
	Limited Range	Ograniczony zakres kolorów	
Direct Drive ^{*3} Direct Drive	Włącz	Redukcja opóźnień w w wyświetlaniu obrazu.	
	Wyłącz	Normalne	
INFO	Zmiana rozdzielczości, odświeżania lub wyłączenie/włączenie monitora może spowodować dezaktywację funkcji Direct Drive.		
Adaptive Sync ^{*3} Adaptive Sync	Włącz	Włącz obsługę Adaptive Sync.	
	Wyłącz	Adaptive Sync jest wyłączona.	
MBR ^{*3} MBR	Wyłącz / 1 / 2 / 3 / 4 / 5 / 6 / 7 Zmniejsza rozmycie ruchu na panelu LCD. Dostępne tylko  przy częstotliwości odświeżania 165Hz.		
HDR ^{*3} HDR	Włącz	Dla sygnału HDR (High Dynamic Range)	
	Wyłącz	Dla normalnego sygnału	
Logo startowe Opening Logo	Włącz	Logo iiyama wyświetla się gdy monitor jest włączony.	
	Wyłącz	Logo iiyama nie wyświetla się gdy monitor jest włączony.	
LED LED	Włącz	Dioda świecąca Wskaźnik zasilania jest włączona.	
	Wyłącz	Dioda świecąca Wskaźnik zasilania jest wyłączona.	
INFO	Diodę Wskaźnik Zasilania należy wyłączyć, jeśli jej światło przeszkadza.		
Przywróć Memory Recall	Tak	Przywracane są ustawienia fabryczne.	
	Nie	Powrót do Menu.	

*1 Można wybrać tylko przy rozdzielczości 3840 × 2160 lub mniejszej.

*2 Dostępne tylko dla wejścia HDMI.

*3 Wybrane regulacje i ustawienia mogą nie być możliwe ze względu na włączone inne elementy. Więcej informacji można znaleźć na stronie 24 **Matryca korelacji funkcji 2**.

■ Matryca korelacji funkcji 2

Wybrany przedmiot		Ustawienia 1		Ustawienia 2				
		MST	DSC	Regulacje trybu video	Direct Drive	Adaptive Sync	MBR	HDR
Kolor	Red. nieb. światła	✓	✓	✓	✓	✓	–	✓
PbP	Tryb PbP	–	–	–	–	–	–	–
Ustawienia	MST		✓	–	–	–	–	–
	DSC	–		✓	✓	✓	✓	✓
Ustawienia 2	Regulacje trybu video	✓	✓		✓	✓	–	✓
	Direct Drive	–	–	–		–	–	–
	Adaptive Sync	–	✓	–	–		–	–
	MBR	✓	✓	–	✓	✓		–
	HDR	–	✓	✓	–	✓	–	

✓ : Dostępny
 – : Niedostępny

● Blokada

<OSD Menu>

1. Blokada menu OSD jest aktywowana przez naciśnięcie Przycisk nawigacji **PRAWO**> około 5 sekund. Jeśli spróbujesz wejść w menu OSD przez naciśnięcie Przycisk nawigacji, na ekranie pojawi się informacja „Menu OSD zablokowane”.
2. Blokada menu OSD jest dezaktywowana przez ponowne naciśnięcie Przycisk nawigacji **PRAWO**> około 5 sekund.

<Przycisk zasilania>

1. Blokada Przycisku zasilania jest aktywowana przez naciśnięcie Przycisk nawigacji **LEWO**< około 5 sekund. Po włączeniu blokady nie można wyłączyć monitora. Po naciśnięciu Przycisku zasilania pokaże się informacja „Przycisk Power Zablokowany”.
2. Blokada Przycisku zasilania jest dezaktywowana przez ponowne naciśnięcie Przycisk nawigacji **LEWO**< około 5 sekund.

FUNKCJA CZUWANIA

Ten produkt posiada funkcję czuwania. Jeżeli ta funkcja jest aktywna, zapewni automatyczne redukowanie niepotrzebnego zużycia energii przez monitor, kiedy komputer nie jest używany. Monitor przechodzi do trybu czuwania, jak to przedstawiono poniżej. Funkcja czuwania, wraz z wszelkimi ustawieniami zegarów, jest konfigurowana przez system operacyjny. W podręczniku systemu operacyjnego możesz sprawdzić konfigurację czuwania.

■ Tryb czuwania

Kiedy zostaną wyłączone sygnał wideo z komputera, monitor przechodzi do trybu czuwania, który zapewnia obniżenie zużycia energii do 0,5W lub mniej*. Ekran staje się ciemny, a wskaźnik zasilania zmienia kolor na pomarańczowy. Po ponownym dotknięciu klawiatury lub myszki następuje wyjście z trybu czuwania i obraz pojawia się po kilku sekundach.

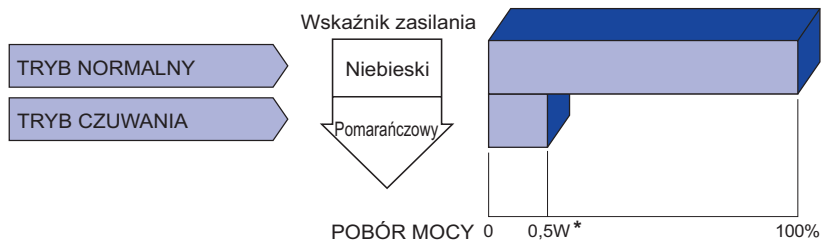

* Gdy urządzenia USB nie są podłączone.

ROZWIĄZYWANIE PROBLEMÓW

Gdy monitor nie działa prawidłowo, wykonaj poniższe czynności w celu znalezienia prawdopodobnego rozwiązania problemu.

1. W zależności od występującego problemu wykonaj regulacje przedstawione w punkcie OBSŁUGA MONITORA. Gdy nie zapewnią to przywrócenia obrazu, przejdź do czynności 2.
2. Jeżeli nie możesz znaleźć stosownej pozycji regulacji w punkcie OBSŁUGA MONITORA lub problem nie ustępuje, wykonaj poniższe czynności kontrolne.
3. W przypadku gdy zetknąłeś się z problemem, który nie został opisany poniżej lub nie możesz skorygować tego problemu, zaprzestań użytkowania monitora i skontaktuj się ze swoim dostawcą lub centrum serwisowym firmy iiyama w celu uzyskania dodatkowej pomocy.

Problem

Sprawdź

- | | |
|---|--|
| <p>① Obraz nie wyświetla się.
(Nie świeci wskaźnik zasilania.)</p> <p>(Wskaźnik zasilania ma kolor niebieski.)</p> <p>(Wskaźnik zasilania świeci pomarańczowym światłem.)</p> | <ul style="list-style-type: none"><input type="checkbox"/> Czy kabel zasilania jest prawidłowo umieszczony w gnieździe.<input type="checkbox"/> Czy zostało włączone zasilanie.<input type="checkbox"/> Czy w gnieździe prądu przemiennego jest napięcie - sprawdź podłączając inne urządzenie.<input type="checkbox"/> Czy jest aktywny wygaszacz ekranu bez obrazu – dotknij klawiatury lub myszki.<input type="checkbox"/> Zwiększ kontrast i/lub jasność.<input type="checkbox"/> Czy komputer jest włączony.<input type="checkbox"/> Czy został prawidłowo przyłączony kabel sygnałowy.<input type="checkbox"/> Czy taktowanie sygnałów z komputera jest zgodne z danymi technicznymi monitora.<input type="checkbox"/> Czy monitor jest w trybie czuwania – dotknij klawiatury lub myszki.<input type="checkbox"/> Czy komputer jest włączony.<input type="checkbox"/> Czy został prawidłowo przyłączony kabel sygnałowy.<input type="checkbox"/> Czy taktowanie sygnałów z komputera jest zgodne z danymi technicznymi monitora. |
| <p>② Brak synchronizacji ekranu.</p> | <ul style="list-style-type: none"><input type="checkbox"/> Czy został prawidłowo przyłączony kabel sygnałowy.<input type="checkbox"/> Czy taktowanie sygnałów z komputera jest zgodne z danymi technicznymi monitora. |
| <p>③ Obraz nie jest na środku ekranu.</p> | <ul style="list-style-type: none"><input type="checkbox"/> Czy taktowanie sygnałów z komputera jest zgodne z danymi technicznymi monitora. |
| <p>④ Ekran jest zbyt jasny lub zbyt ciemny.</p> | <ul style="list-style-type: none"><input type="checkbox"/> Czy poziom sygnału wyjściowego wideo z komputera jest zgodny z danymi technicznymi monitora. |
| <p>⑤ Drga obraz na ekranie.</p> | <ul style="list-style-type: none"><input type="checkbox"/> Czy napięcie prądu elektrycznego jest zgodne z danymi technicznymi monitora.<input type="checkbox"/> Czy taktowanie sygnałów z komputera jest zgodne z danymi technicznymi monitora. |
| <p>⑥ Brak dźwięku.</p> | <ul style="list-style-type: none"><input type="checkbox"/> Czy włączony jest sprzęt audio (komputer itp.).<input type="checkbox"/> Czy głośność jest ustawiona.<input type="checkbox"/> Czy wyciszenie jest wyłączone.<input type="checkbox"/> Czy poziom sygnału wyjściowego audio ze sprzętu audio jest zgodny z danymi technicznymi monitora. |
| <p>⑦ Dźwięk jest zbyt głośny lub zbyt cichy.</p> | <ul style="list-style-type: none"><input type="checkbox"/> Czy poziom sygnału wyjściowego audio ze sprzętu audio jest zgodny z danymi technicznymi monitora. |

INFORMACJE NA TEMAT RECYKLINGU

Nie wyrzucaj swego monitora – przyczynisz się do lepszej ochrony środowiska.

Odwiedź naszą witrynę: <https://iiyama.com>, aby uzyskać informacje o recyklingu monitorów.

DODATEK

Specyfikacje i wygląd produktów mogą ulec zmianie bez wcześniejszego zawiadomienia.

DANE TECHNICZNE : ProLite XCB4594DQSN-B1

Kategoria	45"	
Panel LCD	Technologia paneli	VA
	Rozmiar	Przekątna: 113cm / 44,5"
	Zakrzywienie	1500R
	Wielkość plamki	0,212mm w poziomie × 0,212mm w pionie
	Jasność	450cd/m ² (Typowa), 150cd/m ² (Domyślne / Oszczędność energii)
	Współczynnik kontrastu	3000 : 1 (Typowy), Funkcja Kontrast podwyższony dostępna
	Kąt widzenia	W prawo / w lewo: 89° każdy, w górę / w dół: 89° każdy (Typowo)
	MPRT	0,8ms
Liczba wyświetlanych kolorów	Okolo 16,7 milion	
Częstotliwość synchronizacji	HDMI: Poziomej: 30,0-260,0kHz, Pionowej: 48-165Hz DisplayPort: Poziomej: 30,0-260,0kHz, Pionowej: 48-165Hz USB Typu-C: Poziomej: 30,0-260,0kHz, Pionowej: 48-165Hz	
Natywna rozdzielczość	5120 × 1440, 7,4 megapikseli	
Maks. obsługiwana rozdzielczość	5120 × 1440, 165Hz	
Złącze sygnału wejściowego	HDMI × 2, DisplayPort, USB Typu-B, USB Typu-C (Tryb Alt.)	
Sygnał wejściowy wizji	HDMI, DisplayPort, USB Typu-C (Tryb Alt.)	
Standard USB	USB3,2 Gen 1 (5Gbps, DC5V, 900mA), USB Power Delivery (90W)	
Ilość portów USB Typ portu	2 Upstream: Typu-B, Typu-C 3 Downstream: Typu-A	
Port LAN	RJ45	
Gniazdo słuchawkowa	Gniazdo ø 3,5mm typu mini jack (Stereo)	
Głośniki	3W × 2 (Głośniki stereo)	
Maks. rozmiar ekranu	Szer. 1087,5mm × wys. 305,9mm / szer. 42,8" × 12,0" wys	
Źródło zasilania	Źródło prądu przemiennego o napięciu 100-240V, 50/60Hz, 2,5A	
Zużycie energii *	60W (Typowo), 37W (Domyślne / Oszczędność energii) Tryb czuwania: maks. 0,5W, Tryb wyłączenia: maks. 0,3W	
Wymiary	1090,0 × 409,0 - 539,0 × 275,0mm / 42,9 × 16,1 - 21,2 × 10,8" (Szer. × Wys. × Głęb.)	
Waga netto	11,2kg / 24,7lbs	
Zakres regulacji wysokości	130mm	
Kąt pochylecia	W tył: 20°, Do przodu: 3°	
Warunki środowiska	Podczas pracy: Temperatura 5 do 35°C / 41 do 95°F Wilgotność 10 do 80% (bez kondensacji pary wodnej) Składowanie: Temperatura -20 do 60°C / -4 do 140°F Wilgotność 10 do 90% (bez kondensacji pary wodnej)	
Certyfikaty	CE, UKCA, TÜV-Bauart, VCCI, PSE	

INFO * Gdy urządzenia USB nie są podłączone.

WYMIARY

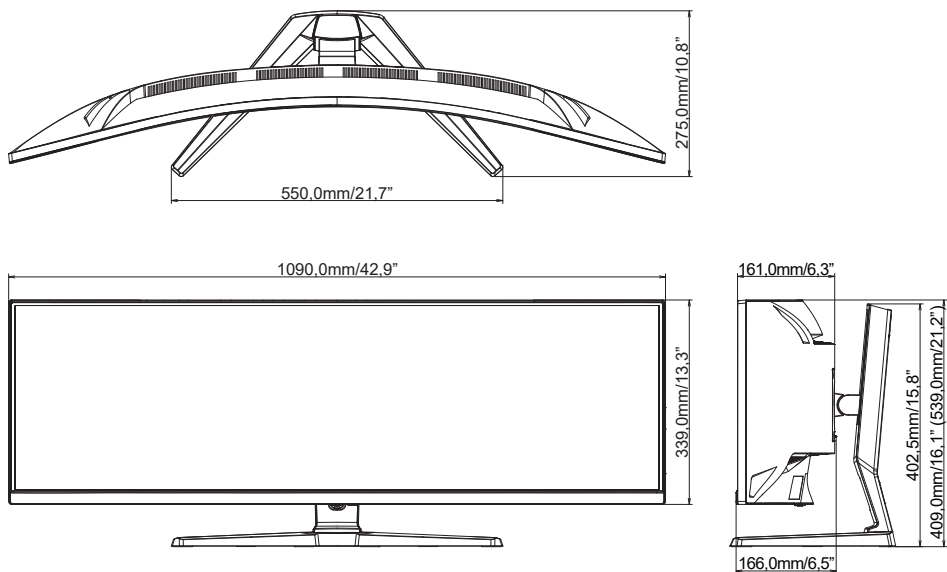

() : W nawiasach podano wartości maksymalne

SYNCHRONIZACJA

Tryb wideo	Częstotliwość pozioma	Częstotliwość pionowa	Częstotliwość pasma wizyjnego	HDMI			DISPLAYPORT / USB-C				USB-C 3.0
				2.0 Domyślne	2.1	PbP Włącz	DSC Wyłącz Domyślne	DSC Włącz	PbP Włącz	MST Włącz	
800 × 600	37,879kHz	60,317Hz	40,000MHz	✓	✓	✓	✓	✓	✓	✓	✓
	46,875kHz	75,000Hz	49,500MHz	✓	✓	✓	✓	✓	✓	✓	✓
1024 × 768	48,363kHz	60,004Hz	65,000MHz	✓	✓	✓	✓	✓	✓	✓	✓
	60,023kHz	75,029Hz	78,750MHz	✓	✓	✓	✓	✓	✓	✓	✓
1280 × 1024	63,981kHz	60,020Hz	108,000MHz	✓	✓	✓	✓	✓	✓	✓	✓
	79,976kHz	75,025Hz	135,000MHz	✓	✓	✓	✓	✓	✓	✓	✓
1920 × 1080	67,500kHz	60,000Hz	148,500MHz	✓	✓	✓	✓	✓	✓	✓	✓
	135,000kHz	120,000Hz	297,000MHz	✓	✓	✓	✓	✓	✓	✓	✓
2560 × 1440	88,787kHz	59,951Hz	241,500MHz			✓			✓	✓	✓
	111,070kHz	75,000Hz	302,124MHz			✓			✓	✓	
	151,000kHz	100,000Hz	410,720MHz			✓			✓	✓	
	183,000kHz	120,000Hz	497,760MHz	✓	✓	✓	✓	✓	✓	✓	
	222,190kHz	144,000Hz	592,364MHz			✓			✓	✓	
	242,550kHz	165,000Hz	646,638MHz				✓	✓	✓		
3840 × 1080	66,660kHz	60,000Hz	266,640MHz	✓	✓		✓	✓			✓
	83,320kHz	75,000Hz	333,300MHz								✓
	94,780kHz	85,000Hz	380,996MHz								✓
	133,800kHz	120,000Hz	537,876MHz	✓			✓				
3840 × 2160	135,000kHz	60,000Hz	594,000MHz	✓	✓						
	270,000kHz	120,000Hz	1188,000MHz		✓*1						
5120 × 1440	88,860kHz	60,000Hz	469,181MHz		✓*1		✓	✓			
	111,070kHz	75,000Hz	586,476MHz		✓*1		✓	✓			
	125,890kHz	85,000Hz	664,673MHz		✓*1		✓	✓			
	177,720kHz	120,000Hz	938,362MHz		✓*1		✓	✓			
	246,180kHz	165,000Hz	1299,830MHz		✓*1			✓*2			

INFO *1 Wyjście karty graficznej musi obsługiwać wersję HDMI 2.1 i należy ją wybrać w Menu „HDMI”.

*2 Wyjście karty graficznej musi obsługiwać technologię DSC, a funkcja „DSC” w Menu musi być włączona.