

VIOMI

Viomi Robot Vacuum Cleaner V3



Środki ostrożności

Ograniczenia w użytkowaniu

- Tego urządzenia nie powinny używać osoby (w tym dzieci) o obniżonej sprawności fizycznej, sensorycznej lub umysłowej ani osoby bez odpowiedniej wiedzy i doświadczenia, chyba że nad ich bezpieczeństwem będzie czuwała osoba za nie odpowiedzialna.
- Dzieci powinny pozostawać pod nadzorem, aby być pewnym, że nie bawią się urządzeniem.
- Czyszczenie i konserwacja nie powinny być przeprowadzane przez dzieci bez nadzoru (UE).
- Przyrządy do czyszczenia szczotki trzymać poza zasięgiem dzieci.
- Włosy, luźne elementy odzieży, palce i inne części ciała trzymać z dala od otworów i ruchomych komponentów.
- Nie używać odkurzacza z mopem do czyszczenia jakichkolwiek palnych substancji.
- Nie podnosić odkurzacza z mopem za pokrywę czujnika laserowego.
- Przed czyszczeniem lub konserwacją upewnić się, że odkurzac z mopem jest wyłączony, a stacja ładująca jest odłączona od zasilania.
- Ten odkurzac z mopem służy do czyszczenia podłóg tylko w środowisku domowym. Nie należy używać go na zewnątrz, w tym na otwartych balkonach lub powierzchni, która nie jest podłogą, np. na sofie, ani w środowisku komercyjnym czy przemysłowym.
- Nie należy używać odkurzacza z mopem w środowisku zawieszonym nad poziomem gruntu, takim jak antresola, otwarty balkon lub na górze mebli, bez zabezpieczenia.
- Nie należy używać odkurzacza z mopem w temperaturze powyżej 40°C lub poniżej 0°C, a także na podłogach z płynami lub lepкими substancjami.
- Przed użyciem odkurzacza z mopem należy podnieść z podłogi wszelkie przewody, aby zapobiec ich przemieszczaniu podczas czyszczenia.
- Usunąć delikatne lub luźne przedmioty z podłogi, takie jak wazon y lub plastikowe torby, aby zapobiec zablokowaniu się odkurzacza z mopem lub zderzaniu się go z przeszkodami i powodowaniu uszkodzeń.
- Nie wolno umieszczać dzieci, zwierząt domowych ani żadnych przedmiotów na odkurzaczu z mopem, niezależnie od tego, czy jest on nieruchomy, czy się porusza.
- Nie używać odkurzacza z mopem do czyszczenia dywanu.
- Nie używać go do usuwania twardych lub ostrych przedmiotów, np. materiałów budowlanych, szkła i gwoździ.
- Nie rozpylać żadnych płynów na odkurzac z mopem (upewnić się, że pojemnik na kurz jest przed ponownym zamontowaniem zupełnie suchy).
- Nie umieszczać odkurzacza z mopem do góry nogami (obudowa czujnika laserowego nie powinna nigdy dotykać podłoga).
- Produktu należy używać zgodnie z instrukcjami zawartymi w instrukcji obsługi. Użytkownicy ponoszą odpowiedzialność za wszelkie straty lub szkody wynikające z niewłaściwego użytkowania tego produktu.

Schemat elektryczny

Akumulatory i ładowanie

- Nie używać zamienników akumulatora, ładowarki ani stacji ładującej. Do stosowania wyłącznie z zasilaczem <DBS036A-2001800G>.
- Podczas wyjmowania akumulatora urządzenie musi być odłączone od sieci zasilającej.
- Ten produkt zawiera akumulator, który może być wymieniany jedynie przez wykwalifikowane osoby.
- Nie wycierać żadnych części odkurzacza z mopem mokrą ściereczką ani nie używać płynów.
- Nie używać zamienników akumulatora, ładowarki ani stacji ładującej.
- Jeśli kabel jest uszkodzony, musi zostać wymieniony przez producenta, jego autoryzowanego agenta lub wykwalifikowaną osobę w celu uniknięcia zagrożenia.
- Nie wolno naprawiać, modyfikować ani rozbierać akumulatora lub stacji ładującej na własną rękę.
- Nie stawiać stacji ładującej obok źródła ciepła, np. grzejnika.
- Zużyte akumulatory należy utylizować w prawidłowy sposób. Przed wyrzuceniem odkurzacza z mopem należy upewnić się, że mop jest odłączony, a akumulator wyjęty i zutylizowany w sposób bezpieczny dla środowiska.
- Na czas transportu należy upewnić się, że odkurzac z mopem jest wyłączony oraz, w miarę możliwości, znajduje się w oryginalnym opakowaniu.
- Jeżeli odkurzac z mopem nie będzie używany przez dłuższy czas, należy naładować go do pełna, a następnie wyłączyć i przechowywać w chłodnym i suchym miejscu. Ładować odkurzac z mopem co najmniej raz na miesiąc, aby uniknąć nadmiernego rozładowania akumulatora.

Czujnik laserowy tego produktu spełnia normę IEC 60825-1:2014 dotyczącą bezpieczeństwa produktów laserowych klasy 1 i nie wytwarza promieniowania laserowego szkodliwego dla organizmu ludzkiego.

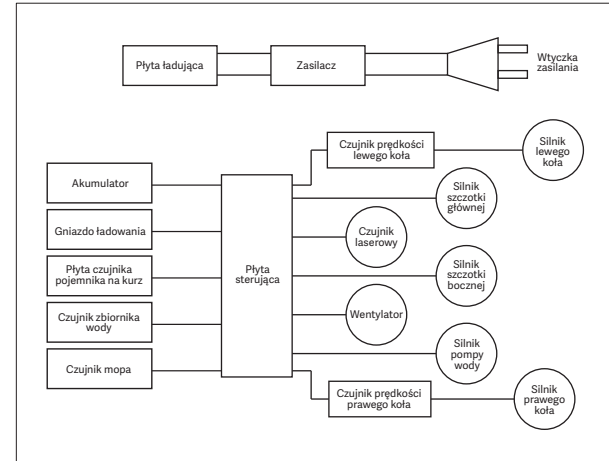

Dane produktu

Lista produktów i akcesoriów

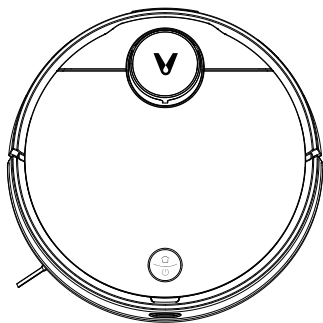

Viomi V3

Akcesoria odkurzacza z mopem

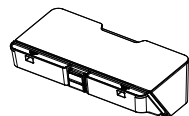

Pojemnik na kurz
(dla trybu czyszczenia)



Czyszczenie szczotki



Szczotka główna



Ośłona szczotki głównej

Zawartość skrzynki na akcesoria

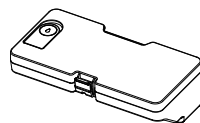

Pojemnik na kurz 2 w 1 ze
zbiornikiem na wodę
(do trybów odkurzania i zmywania)

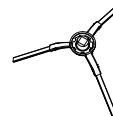

Szczotka boczna (x2)



Stacja ładująca



Zasilacz

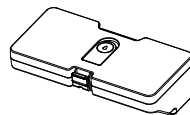

550ml
zbiornik wody

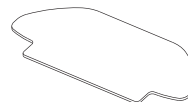

Mop jednorazowy(x2)

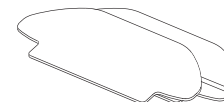

Mop mokry/
Mop wilgotny

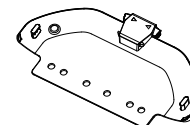

Uchwyt mopa

Uwaga: Ilustracje produktu, akcesoriów i interfejsu użytkownika przedstawione w niniejszym podręczniku służą jedynie jako odniesienie. Rzeczywisty produkt i funkcje mogą różnić się od przedstawionych w związku z ulepszeniami produktu.

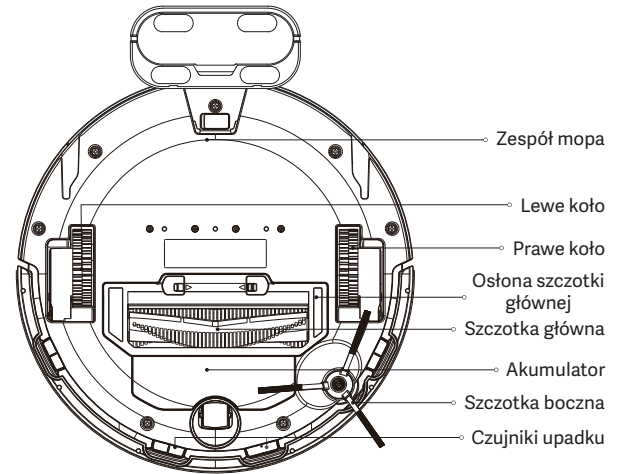
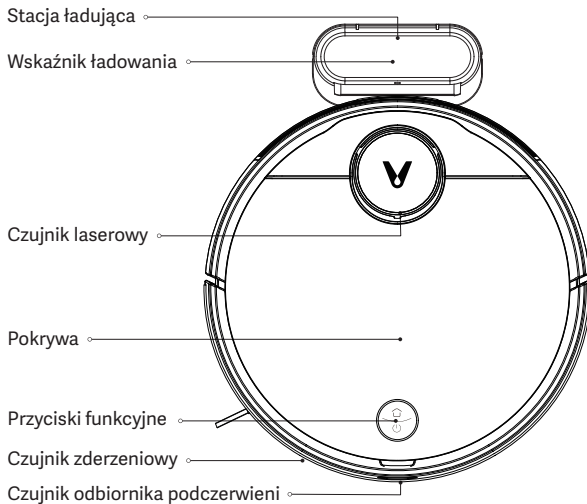

🏠 Powrót do stacji ładującej

Nacisnąć, aby odesłać odkurzacz z mopem do stacji ładującej

🔌 Przycisk zasilania/czyszczenia

Nacisnąć przycisk, aby rozpocząć lub wstrzymać czyszczenie
Nacisnąć i przytrzymać przez 3 sekundy, aby włączyć lub wyłączyć odkurzacz z mopem

🔌 Stan wskaźnika

Migające powoli światło żółte	Wracanie do stacji w celu naładowania/niski poziom naładowania akumulatora	Migające światło niebieski	Brak połączenia z siecią Wi-Fi
Migające światło żółte	Ładowanie	Migające powoli światło niebieski	Oczekiwanie na konfigurację sieciową
Migające światło czerwone	Błąd	Migające światło niebieski	Włączanie / aktualizacja oprogramowania układowego
Światło niebieski	włączony / działający normalnie / w pełni naładowany / połączony z siecią Wi-Fi		

Montaż

1. Podłączyć stację ładującą do gniazdka.

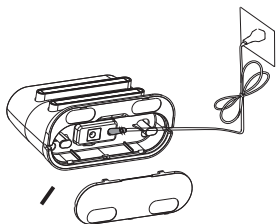

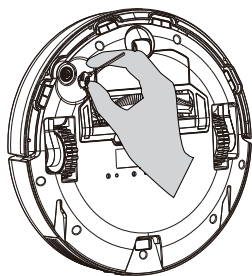

2. Zamontować szczotkę boczną w lewym górnym rogu odkurzacza z mopem, jak pokazano na rysunku. Dodatkowa szczotka boczna w opakowaniu jest dostarczana jako zapasowa i nie wymaga instalacji.

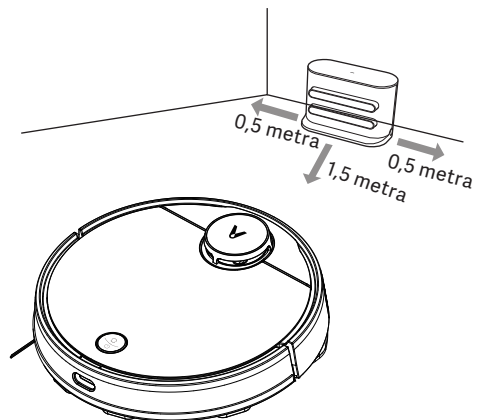

3. Umieścić stację ładującą na równej powierzchni pod ścianą.



4. Przy pierwszym użyciu odkurzacza z mopem należy nacisnąć i przytrzymać przycisk  przez 3 sekundy, aby włączyć urządzenie. Gdy wskaźnik się zaświeci, ręcznie umieścić odkurzacza z mopem w stacji ładującej. Następnie wystarczy nacisnąć przycisk , gdy odkurzacza z mopem wykonuje czyszczenie, co spowoduje automatyczne przejście do stacji ładującej.

Światło niebieski: włączony / działający normalnie / w pełni naładowany / połączony z siecią Wi-Fi
Migające światło żółte: ładowanie
Migające światło czerwone: błąd

Instalacja akcesoriów dla wybranego trybu pracy

Tryb czyszczenia: zamontować pojemnik na kurz lub pojemnik na kurz typu 2 w 1 ze zbiornikiem na wodę.

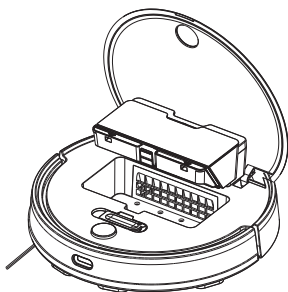

1. Otworzyć pokrywę odkurzacza z mopem i umieścić pojemnik na kurz lub pojemnik na kurz 2 w 1 ze zbiornikiem na wodę zgodnie ze wskazanym kierunkiem aż do jego zablokowania na miejscu.

2. Włączyć odkurzacz z mopem. Jest on gotowy do rozpoczęcia sprzątania.

Tryb odkurzania i zmywania: zamontować pojemnik typu 2 w 1 ze zbiornikiem na wodę, uchwytem na mopa i mopem.

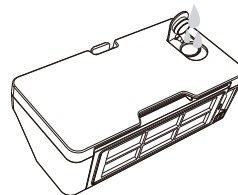

1. Otworzyć pokrywę zbiornika wody, napełnić zbiornik, następnie założyć pokrywę.

2. Zamontować w odkurzaczu z mopem pojemnik na kurz typu 2 w 1 ze zbiornikiem na wodę tak, aby został zablokowany na swoim miejscu.

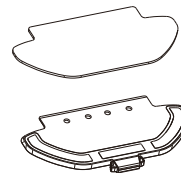
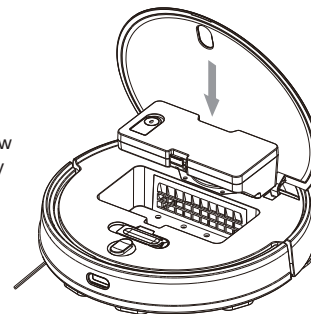

3. Przymocować mop do uchwyty i mocno docisnąć taśmy rzepów.

4. Zaczynając klipsy, zamontować uchwyt mopa poziomo w dolnej części odkurzacza z mopem, jak pokazano na rysunku.

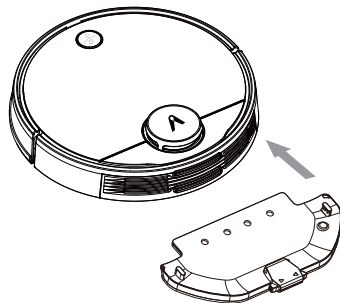

5. Włączyć odkurzacacz z mopem. Jest on gotowy do rozpoczęcia odkurzania i zmywania.



Środki ostrożności

1. Nie umieszczać stacji ładującej w miejscu bezpośrednio nasłonecznionym.
2. Upewnić się, że po obu stronach stacji ładującej znajduje się 0,5 metra lub więcej otwartej przestrzeni, a z przodu więcej niż 1,5 metra.
3. Jeżeli odkurzacacz z mopem nie włącza się z powodu niskiego poziomu naładowania akumulatora, należy umieścić go bezpośrednio w stacji ładującej w celu naładowania.
4. Odkurzacacz z mopem włącza się automatycznie, gdy znajduje się w stacji ładującej.
5. Odkurzacacza z mopem nie można wyłączyć, gdy znajduje się w stacji ładującej.
6. Zdjąć zbiornik wody i uchwyt mopa, gdy odkurzacacz z mopem jest ładowany lub nie jest używany.
7. Użyć wirtualnej ściany lub ustalić ograniczone obszary dla miejsc pokrytych wykładziną, aby zapobiec uwięzieniu odkurzacacza z mopem na wykładzinie.
8. Regularnie czyścić pojemnik na kurz, aby zapobiec nadmiernemu gromadzeniu się zanieczyszczeń. Pozwoli to uniknąć zmniejszenia wydajności odkurzacacza.
9. W trybie sprzątania odkurzacacz z mopem może działać z pojemnikiem na kurz lub z pojemnikiem na kurz typu 2 w 1 z zainstalowanym zbiornikiem na wodę.

Użytkowanie

Włączanie/wyłączanie

Gdy odkurzacz z mopem znajduje się w stacji ładującej, włącza się automatycznie i nie można go wyłączyć.

Aby ręcznie włączyć odkurzacz z mopem, należy nacisnąć i przytrzymać przycisk  aż zaświeci się wskaźnik. Gdy odkurzacz z mopem znajduje się w trybie czuwania, a nie w stacji ładującej, należy nacisnąć i przytrzymać przycisk , aby go wyłączyć.

Czyszczenie

Włączyć odkurzacz z mopem, a następnie nacisnąć przycisk . W zależności od zainstalowanych akcesoriów odkurzacz z mopem automatycznie rozpocznie odkurzanie lub zmywanie.

Ładowanie



Włączyć odkurzacz z mopem, a następnie nacisnąć przycisk , aby wysłać odkurzacz z mopem do stacji w celu doładowania.

Gdy odkurzacz z mopem zakończy zadanie czyszczenia, automatycznie powróci do stacji w celu doładowania, a wskaźnik zacznie migać na żółto.

Jeżeli odkurzacz z mopem zacznie się rozładowywać podczas czyszczenia, automatycznie powróci do stacji ładującej w celu naładowania. Po całkowitym naładowaniu urządzenie wznowi czyszczenie w miejscu, w którym je przerwało.

Jeśli odkurzacz z mopem wyłączy się automatycznie z powodu niskiego poziomu naładowania akumulatora, należy ręcznie umieścić go w stacji ładującej i upewnić się, czy zaciski ładowania dobrze się stykają.

Wstrzymywanie

Podczas pracy odkurzacza z mopem należy nacisnąć dowolny przycisk, aby zatrzymać sprzątanie, a następnie nacisnąć przycisk  w celu jego wznowienia. Naciśnięcie przycisku  zakończy bieżące sprzątanie i wyśle odkurzacz z mopem z powrotem do stacji ładującej.

Tryb uśpienia

Odkurzacz z mopem automatycznie wejdzie w tryb uśpienia po 5 minutach bezczynności. Aby go obudzić, należy nacisnąć dowolny przycisk lub użyć aplikacji.

- Odkurzacz z mopem nie przejdzie w stan uśpienia, jeśli znajduje się w stacji ładującej.
- Odkurzacz z mopem automatycznie wyłączy się po trybie uśpienia przez 12 godzin.

Status błędu

Jeżeli odkurzacz z mopem napotka błąd w czasie pracy, wskaźnik zacznie migać na czerwono oraz zostanie wyemitowane ostrzeżenie głosowe. Aby znaleźć rozwiązanie, należy zapoznać się z sekcją Rozwiązywanie problemów.

Jeśli w ciągu 5 minut nie zostaną podjęte żadne działania, odkurzacz z mopem automatycznie przejdzie w tryb uśpienia.

Dolewanie wody lub czyszczenie mopa podczas czyszczenia

W przypadku konieczności dolania wody do odkurzacza z mopem lub wyczyszczenia mopa podczas pracy urządzenia należy nacisnąć dowolny przycisk, aby wstrzymać czyszczenie, a następnie wyjąć pojemnik na wodę. Po dolaniu wody lub wyczyszczeniu mopa należy ponownie zamontować pojemnik i nacisnąć przycisk , aby wznowić zadanie czyszczenia.

Preferencje dotyczące czyszczenia

W aplikacji Mi Home/Xiaomi Home dostępne są cztery tryby ssania: cichy, standardowy, średni i turbo. Domyślnym trybem jest tryb standardowy.

Tryb „nie przeszkadzać”

W trybie „nie przeszkadzać” odkurzacz z mopem nie wznowi sprzątanania, nie wykona zaplanowanego sprzątanania ani nie wyda ostrzeżeń głosowych. Tryb „nie przeszkadzać” jest domyślnie włączony. Można go wyłączyć za pośrednictwem aplikacji.

Wznawianie czyszczenia

Odkurzacz z mopem ma funkcję wznowiania czyszczenia. Jeżeli zacznie się rozładowywać podczas czyszczenia, automatycznie powróci do stacji ładującej w celu naładowania. Po całkowitym naładowaniu urządzenie wznowi czyszczenie w miejscu, w którym je przerwało.

Obszar strefowy

Do skonfigurowania obszaru strefowego można użyć aplikacji. Odkurzacz będzie czyścił wybrany obszar strefowy.

Czyść w tamtym miejscu

Za pomocą aplikacji można ustawić określony obszar na mapie, a odkurzacz z mopem automatycznie przejdzie do tego obszaru i wyczyści kwadratowy obszar o wymiarach 2 × 2 metry.

Zaplanowane czyszczenie

Można zaplanować czas czyszczenia. Odkurzacz z mopem automatycznie rozpocznie zadanie o wyznaczonej godzinie, a po jego zakończeniu wróci do stacji ładującej w celu naładowania.

Uwaga: W trakcie ustawionego okresu „nie przeszkadzać” lub jeśli jest włączony tryb „nie przeszkadzać”, odkurzacz z mopem nie wykona zaplanowanego sprzątanania.

Wirtualne ściany / obszar zabroniony

Za pomocą aplikacji można skonfigurować wirtualne ściany i obszary zabronione, aby zapobiec przechodzeniu odkurzacza z mopem do obszarów, które nie mają być czyszczone.

Inteligentne mapowanie

Można użyć aplikacji, aby włączyć funkcję inteligentnego mapowania. Dzięki temu odkurzacz z mopem będzie automatycznie aktualizował mapę po wykonaniu zadania czyszczenia i ładowania.

Połącz z aplikacją Mi Home/Xiaomi Home

Ten produkt współpracuje z aplikacją Mi Home/Xiaomi Home*. Aplikacja Mi Home/Xiaomi Home umożliwia sterowanie urządzeniem i wchodzenie z nim w interakcje przy użyciu innych inteligentnych urządzeń domowych.

Zeskanuj kod QR, aby pobrać i zainstalować aplikację. Jeśli aplikacja jest już zainstalowana, nastąpi przekierowanie do strony konfiguracji połączenia. Aby pobrać i zainstalować aplikację, możesz też wyszukać nazwę „Mi Home/Xiaomi Home” w sklepie z aplikacjami.





Otwórz aplikację Mi Home/Xiaomi Home, naciśnij przycisk „+” w górnym prawym rogu ekranu i wykonaj polecenia, aby dodać urządzenie.

* Nazwa aplikacji Xiaomi Home obowiązuje w Europie (za wyjątkiem Rosji). Nazwa aplikacji wyświetlana w urządzeniu użytkownika jest obowiązująca.

Uwaga:



Wersja aplikacji mogła zostać uaktualniona. Wykonuj instrukcje bieżącej wersji aplikacji.

Resetowanie połączenia Wi-Fi

Po przełączeniu na nowy router lub zmianie hasła Wi-Fi trzeba zresetować połączenie Wi-Fi odkurzacza z mopem. Należy włączyć odkurzacz z mopem, a następnie równocześnie nacisnąć i przytrzymać przyciski  i  przez 3 sekundy, aż zostanie wyemitowany komunikat głosowy „Oczekiwanie na konfigurację sieci”. Po pomyślnym zresetowaniu połączenia Wi-Fi można ponownie podłączyć odkurzacz z mopem.

Uwaga: Obsługiwane są tylko sieci Wi-Fi 2,4 GHz.

Przywracanie ustawień fabrycznych

Nacisnąć i przytrzymać przycisk  przez 5 sekund. Po wyemitowaniu komunikatu głosowego „Ustawienia fabryczne zostaną przywrócone” nacisnąć i ponownie przytrzymać przycisk  przez 5 sekund, aż pojawi się napis „Przywrócenie ustawień fabrycznych”. Po pomyślnym przywróceniu ustawień wszystkie dane użytkownika zostaną usunięte i zostanie wyemitowany komunikat głosowy: „Ustawienia fabryczne przywrócone pomyślnie”.

Dbanie o urządzenie i konserwacja

Pojemnik na kurz

1. Otworzyć pokrywę odkurzacza z mopem i wyjąć pojemnik na kurz, następnie zdjąć pokrywę, jak pokazano na rysunku.

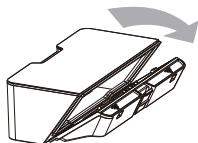

2. Opróżnić pojemnik na kurz.

3. Wyczyścić pojemnik na kurz za pomocą dołączonej szczotki.

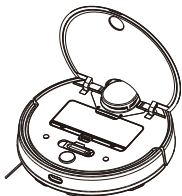
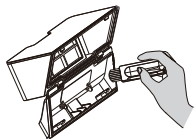

4. Ponownie włożyć pojemnik na kurz do odkurzacza z mopem, aż zatrzaśnie się we właściwym miejscu, a następnie zamknąć pokrywę odkurzacza.

Pojemnik na kurz 2 w 1 ze zbiornikiem na wodę

1. Otworzyć pokrywę odkurzacza z mopem, wyjąć pojemnik na kurz 2 w 1 ze zbiornikiem na wodę, następnie wyjąć filtr, jak pokazano na rysunku.

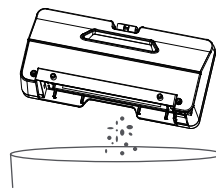
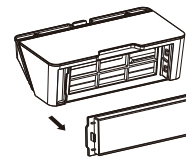

2. Opróżnić pojemnik na kurz. Wyczyścić pojemnik na kurz za pomocą dołączonej szczotki, a następnie wyrównać i ponownie zamontować filtr.

3. Ponownie włożyć pojemnik na kurz 2 w 1 ze zbiornikiem wody do odkurzacza z mopem, aż zatrzaśnie się we właściwym miejscu, a następnie zamknąć pokrywę odkurzacza.

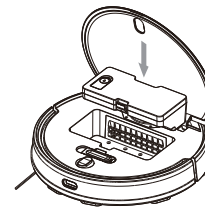

Filtr

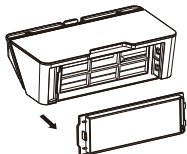

Aby wyczyścić filtr w pojemniku na kurz 2 w 1 ze zbiornikiem na wodę, należy go usunąć zgodnie ze schematem.

- Po wypłukaniu filtra wodą upewnić się, że podczas ponownego montażu w zbiorniku na kurz 2 w 1 ze zbiornikiem wody jest on zupełnie suchy.
- Aby zapobiec zatykaniu się filtra, zaleca się regularne jego czyszczenie za pomocą szczotki.
- Zaleca się wymianę filtra co 3 do 6 miesięcy.

Szczotka główna

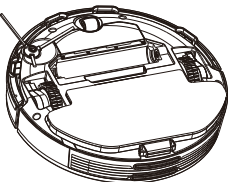
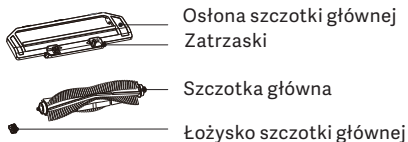

1. Odwrócić odkurzacz z mopem i ścisnąć zatrzaski, aby umożliwić wyjęcie szczotki głównej.
2. Wyjąć główną szczotkę i wyczyścić jej łożysko.
3. Użyć dodatkowej szczotki do wyczyszczenia szczotki głównej.
4. Ponownie zamontować szczotkę główną i jej łożysko, następnie założyć z powrotem i docisnąć osłonę, aż zatrzaśnie się na swoim miejscu.

Uwaga: Zaleca się wymianę szczotki głównej co 6 do 12 miesięcy, aby zapewnić optymalne czyszczenie.

Szczotka boczna

Okresowo wyjmować i oczyszczać szczotkę boczną.

Zaleca się wymianę szczotki bocznej co 3 do 6 miesięcy, aby zapewnić optymalne czyszczenie.

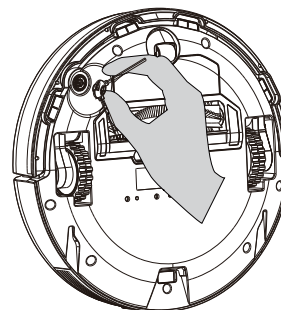

Czujniki upadku

Czujniki upadku należy czyścić co trzy miesiące miękką ściereczką.

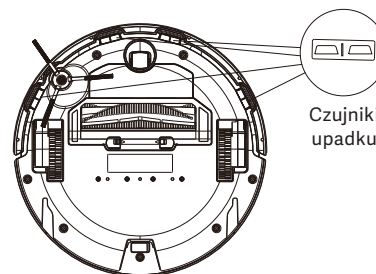

Pytania i odpowiedzi

Błąd	Prawdopodobne przyczyny
Odkurzacz z mopem nie włącza się	<ol style="list-style-type: none">1. Poziom naładowania akumulatora jest zbyt niski. Naładować odkurzacz z mopem w stacji ładującej i spróbować ponownie.2. Temperatura otoczenia jest zbyt niska (poniżej 0°C) lub zbyt wysoka (powyżej 40°C).
Odkurzacz z mopem nie może rozpocząć sprzątnia	Poziom naładowania akumulatora jest zbyt niski. Naładować odkurzacz z mopem i spróbować ponownie.
Odkurzacz z mopem nie wraca do stacji ładującej	<ol style="list-style-type: none">1. Wokół stacji ładującej jest zbyt wiele przeszkód. Umieścić stację ładującą na większej przestrzeni.2. Odkurzacz z mopem jest zbyt daleko od stacji ładującej. Należy przesunąć go bliżej stacji ładującej i spróbować ponownie.
Odkurzacz z mopem działa nieprawidłowo	Wyłączyć odkurzacz z mopem i włączyć go ponownie.
Odkurzacz z mopem wydaje dziwny dźwięk	Ciało obce może się zaplątać w szczotkę główną, szczotkę boczną lub jedno z kół. Wyłączyć odkurzacz z mopem i usunąć wszelkie zanieczyszczenia.
Odkurzacz z mopem nie czyści tak skutecznie, jak wcześniej, lub pozostawia kurz za sobą	<ol style="list-style-type: none">1. Pojemnik na kurz jest pełny. Należy go opróżnić.2. Filtr jest zatkany. Należy go oczyścić.3. Ciało obce zaplątało się w szczotkę główną. Należy je usunąć.

Błąd	Prawdopodobne przyczyny
Odkurzacz z mopem nie może się połączyć z siecią Wi-Fi	<ol style="list-style-type: none">1. Sygnał sieci Wi-Fi jest za słaby. Należy się upewnić, że odkurzacz z mopem znajduje się w obszarze z dobrym zasięgiem sieci Wi-Fi.2. Wystąpił problem z połączeniem Wi-Fi. Należy zresetować połączenie Wi-Fi i pobrać najnowszą wersję aplikacji, a następnie spróbować ponownie nawiązać połączenie.
Odkurzacz z mopem nie wznawia sprzątnia	<ol style="list-style-type: none">1. Należy upewnić się, że odkurzacz z mopem nie jest w trybie „nie przeszkadzać”, co uniemożliwia wznowienie czyszczenia.2. Odkurzacz z mopem nie wznawia czyszczenia po ręcznym naładowaniu lub umieszczeniu w stacji ładującej.
Odkurzacz z mopem nie wraca do stacji ładującej po jego przeniesieniu	Przeniesienie odkurzacza z mopem może spowodować zmianę jego pozycji lub ponowne skanowanie otoczenia. Jeśli odkurzacz jest za daleko od stacji ładującej, może nie być w stanie automatycznie do niej powrócić. W takim przypadku należy ręcznie umieścić go w stacji ładującej.
Odkurzacz z mopem nie ładuje się	Upewnić się, że wokół stacji ładującej jest wystarczająco dużo wolnej przestrzeni, a jej styki ładowania są wolne od kurzu i innych zanieczyszczeń.
Odkurzacz z mopem nie rozpoczyna zaplanowanego czyszczenia	Upewnić się, że odkurzacz z mopem jest podłączony do sieci, w przeciwnym razie nie będzie w stanie zsynchronizować się z aplikacją i wykonać zaplanowanego sprzątnia.

Rozwiązywanie problemów

Błąd	Prawdopodobne przyczyny
Odkurzacz z mopem nie działa w trybie offline	Upewnić się, że odkurzacz z mopem jest podłączony do sieci i przez cały czas pozostaje w zasięgu sieci Wi-Fi.
Nie można połączyć odkurzacza z mopem z aplikacją „viomi-vacuum-v13_miapXXXX”	Upewnić się, że stacja ładująca i odkurzacz z mopem znajdują się w zasięgu sieci Wi-Fi i odbierają dobry sygnał. Należy postępować zgodnie z instrukcją obsługi, aby zresetować połączenie Wi-Fi i ponownie sparować odkurzacz z mopem.

Błąd	Rozwiązanie
Błąd 1: Sprawdzić, czy czujnik laserowy odległości nie jest zasłonięty.	Usunąć wszelkie ciała obce, które mogą blokować lub zasłaniać laserowy czujnik odległości, lub przenieść odkurzacz z mopem w nowe miejsce i ponownie go włączyć.
Błąd 2: Przetrzeć czujniki upadku i przenieść odkurzacz z mopem w nowe miejsce, aby go ponownie uruchomić.	Część odkurzacza z mopem może być uniesiona nad podłogę. Ponownie ustawić odkurzacz z mopem i włączyć go. Czujnik upadku jest zabrudzony — należy go wyczyścić.
Błąd 3: Wykryto silne pole magnetyczne. Ponownie włączyć odkurzacz z mopem z dala od wszelkich wirtualnych ścian.	Odkurzacz z mopem może być zbyt blisko wirtualnej ściany. Należy przesunąć go w nowe miejsce i uruchomić ponownie.
Błąd 4: Oczyszczyć czujnik zderzeniowy z wszelkich ciał obcych.	Czujnik zderzeniowy może się zablokować. Należy go delikatnie stuknąć kilka razy, aby usunąć wszelkie ciała obce. Jeśli nic nie wypadnie, przenieść odkurzacz z mopem w inne miejsce i ponownie go włączyć.
Błąd 5: Odkurzacz z mopem działa w nietypowej temperaturze.	Temperatura robocza odkurzacza z mopem jest zbyt wysoka lub zbyt niska. Należy odczekać, aż temperatura wróci do normy, a następnie wznowić sprzątanie.
Błąd 6: Błąd ładowania. Można spróbować wyczyścić styki ładowania.	Przetrzeć suchą ściereczką styki ładowania odkurzacza z mopem i stacji ładującej.

Błąd	Rozwiązanie
Błąd 7: Umieścić odkurzacza z mopem na równym podłożu i ponownie go włączyć.	Odkurzacza z mopem przechyla się przy uruchomieniu. Przesunąć go na poziomą powierzchnię i ponownie włączyć. Można również zresetować poziomowanie odkurzacza z mopem w aplikacji, a następnie ponownie go włączyć.
Błąd 8: Ponownie założyć pojemnik na kurz i filtr.	Upewnić się, że filtr i pojemnik na kurz są zainstalowane prawidłowo. Jeśli błąd będzie nadal występował, można spróbować wymienić filtr.
Błąd 9: Umieścić odkurzacza z mopem w nowym miejscu i ponownie go włączyć.	Koło może spaść z podłoża. Należy przestawić odkurzacza z mopem i ponownie go włączyć.
Błąd 10: Usunąć wszelkie przeszkody obecne wokół odkurzacza z mopem.	Odkurzacza z mopem mógł się zaplątać lub zablokować. Należy usunąć wszelkie przeszkody obecne wokół niego.
Błąd 11: Sprawdzić, czy pojemnik na wodę jest zamontowany poprawnie.	Upewnić się, że zbiornik na wodę lub pojemnik na kurz typu 2 w 1 ze zbiornikiem na wodę jest poprawnie zamontowany.
Błąd 12: Sprawdzić, czy mop jest zamontowany poprawnie.	Upewnić się, że uchwyt mopa i mop są poprawnie zamontowane.
Błąd 13: Urządzenie nie jest w stanie wrócić do stacji ładującej.	Umieścić odkurzacza z mopem w stacji ładującej.

Błąd	Rozwiązanie
Błąd 14: Niski poziom naładowania akumulatora, należy go naładować.	Umieścić odkurzacza z mopem w stacji ładującej, a następnie włączyć go ponownie po całkowitym naładowaniu.
Błąd 15: Wyjąć mop.	Wyjąć mop i uchwyt, a następnie ponownie uruchomić odkurzacza z mopem.

Dane techniczne

Odkurzacz z mopem

Model	V-RVCLM26B
Wymiary	φ 350 × 94,5 mm
Znamionowe napięcie wejściowe	20 V ⁼⁼⁼
Znamionowy prąd wejściowy	1,8 A
Moc znamionowa	40 W
Pojemność akumulatora	4900 mAh
Napięcie akumulatora	14,52 V ⁼⁼⁼
Masa netto	5,0 kg
Łączność bezprzewodowa	Wi-Fi IEEE 802.11b/g/n 2,4 GHz

Stacja ładująca

Model	V-RVCLM26B
Znamionowe napięcie wyjściowy	20 V ⁼⁼⁼
Znamionowy prąd wyjściowy	1,8 A
Wymiary	152 × 74,6 × 99,5 mm

Zasilacz

Model	DBS036A- 2001800G
Wejście	100-240 V~, 50/60 Hz, 0,6 A
Wyjście	20 V ⁼⁼⁼ 1,8 A

Manufactured by: Foshan VIOMI Electrical Technology Co., Ltd.
(a Mi Ecosystem company)

Address: 4F, Building 7 & 2F, Building 1, No. 2 North of Xinxu Fourth Street, Xiashi Village Committee of Lunjiao Sub-district Office, Shunde District, Foshan City, Guangdong Province, China

Fabricado por: Foshan VIOMI Electrical Technology Co., Ltd.
(una empresa de Mi Ecosystem)

Dirección: 4F, Building 7 & 2F, Building 1, No. 2 North of Xinxu Fourth Street, Xiashi Village Committee of Lunjiao Sub-district Office, Shunde District, Foshan City, Guangdong Province, China

Fabbricato da: Foshan VIOMI Electrical Technology Co., Ltd.
(una società Mi Ecosystem)

Indirizzo: 4F, Building 7 & 2F, Building 1, No. 2 North of Xinxu Fourth Street, Xiashi Village Committee of Lunjiao Sub-district Office, Shunde District, Foshan City, Provincia di Guangdong, Cina

Fabricant : Foshan VIOMI Electrical Technology Co., Ltd.
(une société Mi Ecosystem)

Adresse : 4F, Building 7 & 2F, Building 1, No. 2 North of Xinxu Fourth Street, Xiashi Village Committee of Lunjiao Sub-district Office, Shunde District, Foshan, Guangdong Province, Chine

Hergestellt von: Foshan VIOMI Electrical Technology Co., Ltd.
(ein Unternehmen von Mi Ecosystem)

Adresse: 4F, Building 7 & 2F, Building 1, No. 2 North of Xinxu Fourth Street, Xiashi Village Committee of Lunjiao Sub-district Office, Shunde District, Foshan City, Guangdong Province, China

Производитель: Foshan VIOMI Electrical Technology Co., Ltd
(компания группы Экосистема Ми)

Адрес: 4F, Building 7 & 2F, Building 1, No. 2 North of Xinxu Fourth Street, Xiashi Village Committee of Lunjiao Sub-district Office, Shunde District, Foshan City, Guangdong Province, China (г. Фошань, провинция Гуандун, Китай)

Wyprodukowano przez: Foshan VIOMI Electrical Technology Co., Ltd
(firma Mi Ecosystem)

Adres: 4F, Building 7 & 2F, Building 1, No. 2 North of Xinxu Fourth Street, Xiashi Village Committee of Lunjiao Sub-district Office, Shunde District, Foshan City, Guangdong Province, Chiny



VIOMI

www.viomi.com

RoHS

CE

