



Inteligentna samoczyszcząca kuweta dla kotów Catlink BayMax

## Instrukcja obsługi



Telefon: +1 833 440 2772 Email: [support@catlink.cn](mailto:support@catlink.cn)

Dziękujemy za zakup produktu marki CATLINK.

Produkt ten oferuje szereg funkcji. Aby móc skorzystać ze wszystkich funkcji, zalecamy zapoznanie się z zapisami niniejszej instrukcji obsługi oraz przechowanie jej w bezpiecznym miejscu celem wykorzystania w przyszłości.

#### WAŻNE ŚRODKI BEZPIECZŃSTWA

1. Produkt przystosowany jest dla kotów których waga wynosi od 1,5 kg do 10kg.
2. Umieszczaj produkt na twardej, równej powierzchni. Unikaj miękkich, nierównych podłoży, które mogą wpłynąć na działanie produktu (zdolność wykrywania kota).
3. Przed rozpoczęciem czyszczenia lub serwisowania zawsze odłączaj produkt od zasilania.
4. Nigdy nie umieszczaj kota w produkcie na siłę.
5. Nigdy nie wkładaj do urządzenia niczego innego niż zbrylony żwirek lub kulki żwirku, które są wystarczająco małe, aby przejść przez sito.
6. Nigdy nie umieszczaj przedmiotów na produkcie ani nie siadaj na nim.
7. Umieszczaj produkt w taki sposób, aby pomiędzy nim a ścianami lub innymi przedmiotami pozostawało wolne miejsce.
8. Nigdy nie zdejmuj kuli lub pokrywy, gdy urządzenie się obraca, ani nie włączaj urządzenia, gdy kula lub pokrywa są zdjęte.
9. Zarówno pokrywa jak i podstawa kuwety nie mogą być moczone ani zanurzane w wodzie lub innej cieczy.
10. Dzieci poniżej 8 roku życia oraz osoby o ograniczonych zdolnościach fizycznych, sensorycznych lub umysłowych nie mogą samodzielnie obsługiwać tego produktu.
11. Konserwacja oraz czyszczenie mogą odbywać się przez dzieci poniżej 8 roku życia lub osoby o ograniczonych zdolnościach fizycznych, sensorycznych lub umysłowych wyłącznie pod nadzorem osoby odpowiedzialnej za ich bezpieczeństwo.

## 01 Zawartość opakowania

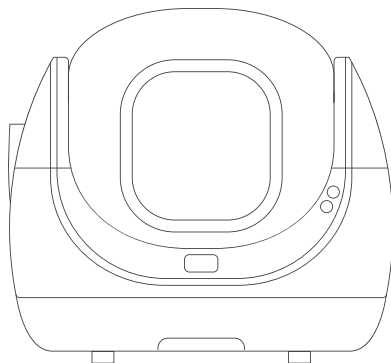

Inteligentna samoczyszcząca kuweta dla kotów x1

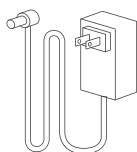

Zasilacz x1



Worek na  
nieczystości x1

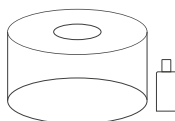

Hydrożel  
do dezodoryzacji x1



Instrukcja obsługi

## 02 Opis produktu

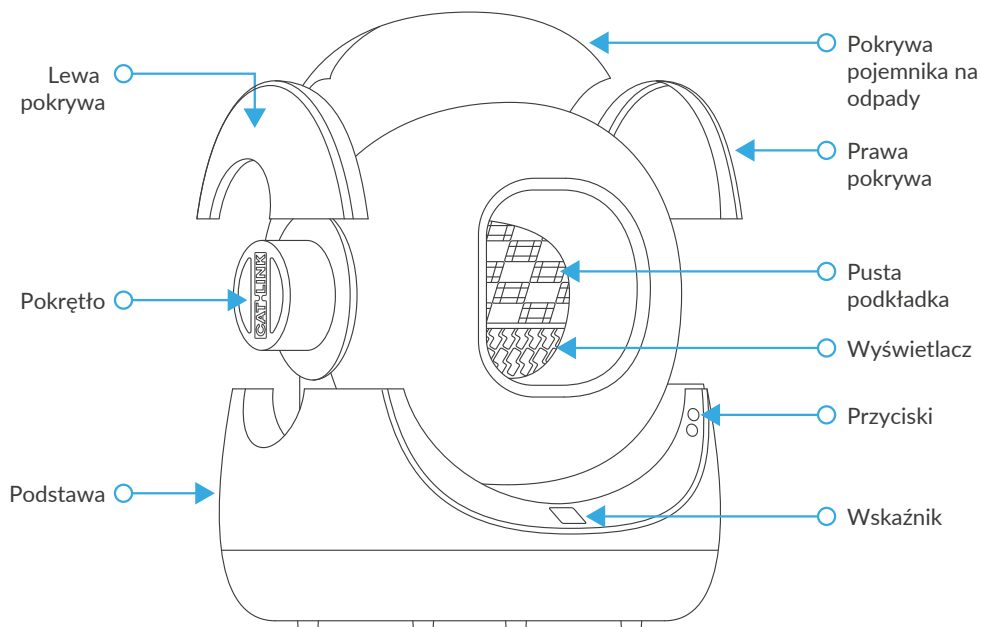

## 03 Konfiguracja

Po złożeniu produktu oraz potwierdzeniu, że jest on kompletny, rozpocznij konfigurację, wykonując poniższe czynności:

- 1 Sprawdź i potwierdź, że produkt jest kompletny a w zestawie znajdują się wszystkie akcesoria. Upewnij się, że produkt został prawidłowo złożony (wszystkie jego części zostały prawidłowo zainstalowane), aby uniknąć jakichkolwiek problemów.

(1) Upewnij się, że spust pod prawą pokrywą jest dobrze zablokowany.

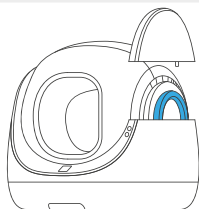

(2) Upewnij się, że obie pokrywy są prawidłowo zamontowane i nie są zniekształcone.

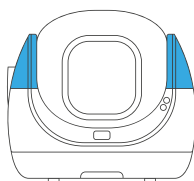

(3) Upewnij się, że pokrętło jest ustawione w pozycji Clean, a wyświetlacz nie jest zakryty przez podkładkę służącą do opróżniania pojemnika na śmieci.

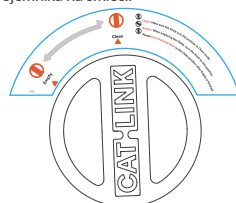

### 3 Umieszczanie produktu

(1) Należy upewnić się, że produkt został umieszczony na równej i stabilnej powierzchni, pod którą nie znajdują się żadne przedmioty. Należy unikać miękkich, nierównych lub niestabilnych podłoży.

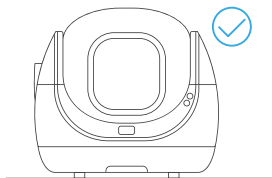

(2) Produkt należy umieścić w pobliżu gniazda zasilania, tak aby nie dotykał ścian ani narożników

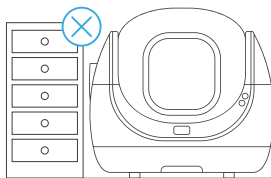

(3) Umieść produkt w miejscu o silnym sygnale Wi-Fi, z dala od urządzeń, które mogą zakłócać ten sygnał.

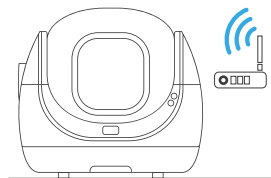

4 Sprawdź wkład na śmieci : Sprawdź, czy wkład na śmieci jest prawidłowo zamocowany, a pokrywa kosza na śmieci jest zamknięta.

5 Włączenie zasilania : Jeśli po włączeniu zasilania kula produktu jest nieprawidłowo ustawiona, urządzenie automatycznie zresetuje się w ramach autotestu.

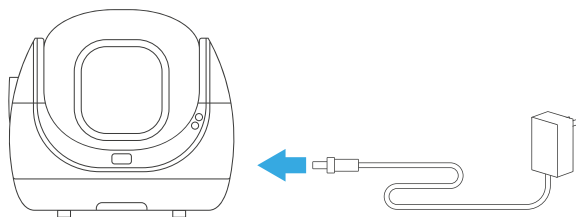

### 6 Połączenie z siecią Wi-Fi

#### UWAGA

- Umieść produkt jak najbliżej routera i upewnij się, że jest on włączony.
- Zezwól na dostęp do informacji o lokalizacji i włącz GPS w telefonie z systemem Android
- Używaj tylko liter i cyfr w nazwie Wi-Fi, aby uniknąć problemów z połączeniem.
- Produkt łączy się wyłącznie z siecią Wi-Fi 2.4GHz. Sieć 5G nie jest obsługiwana. Produkt nie może być połączony z siecią Wi-Fi, która wymaga specjalnej certyfikacji (np w hotelach, na lotniskach itp.).

1 Pobierz aplikację CATLINK ze swojego telefonu lub zeskanuj kod QR.



Aplikacja Catlink



Kod QR

- ② Podłącz telefon do sieci Wi-Fi 2,4 GHz.
- ③ Zarejestruj swoje konto w aplikacji i zaloguj się. (Upewnij się, że autoryzowałeś informacje o lokalizacji i włączyłeś GPS w telefonie z Androidem). Na stronie URZĄDZENIE kliknij "+" w prawym górnym rogu, wybierz Lite i postępuj zgodnie z instrukcjami, aby zakończyć proces łączenia Wi-Fi. Jeżeli nie będzie można wyszukać produktu, należy dodać go ręcznie do aplikacji, a następnie postępować zgodnie z instrukcjami wyświetlanymi w aplikacji.
- ④ Aby dodać urządzenie ręcznie, naciśnij i przytrzymaj przycisk czyszczenia  przez 10 sekund. Usłyszysz dwa początkowe sygnały dźwiękowe, a następnie dwa kolejne. Zwolnij przycisk, gdy wskaźnik zacznie migać.
- ⑤ Połącz produkt z siecią Wi-Fi zgodnie z instrukcjami w aplikacji CATLINK
- ⑥ Po pomyślnym nawiązaniu połączenia Wi-Fi wskaźnik na produkcie włączy się.
- ⑦ Po wykonaniu wyżej opisanych czynności będziesz miał możliwość skorzystania z funkcji w aplikacji CATLINK.

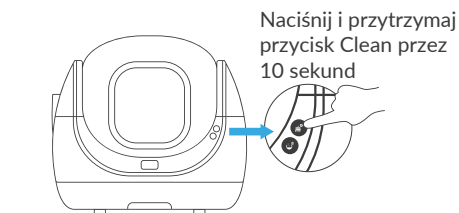

### Połączenie nie powiodło się

W przypadku niepowodzenia połączenia należy wyłączyć zasilanie i powtórzyć czynności opisane powyżej. Upewnij się, że łączysz produkt z odpowiednią siecią Wi-Fi, a siła sygnału Wi-Fi jest odpowiednio mocna. Jeżeli nadal nie możesz połączyć się z siecią Wi-Fi skontaktuj się z działem posprzedażowym, aby uzyskać pomoc.

## 7 Żwirek dla kota

- (1) Naciśnij przycisk dodawania/oprózniania  aby obrócić kulę w górę.
- (2) Po zatrzymaniu obrotu dodaj 4 l żwirku dla kota.
- (3) Po dodaniu żwirku ponownie naciśnij przycisk Add/Empty, aby wypoziomować żwirek i zresetować kulę
- (4) Po wypoziomowaniu żwirku upewnij się, że dodana ilość nie przekracza linii Max, aby uniknąć marnowania żwirku.

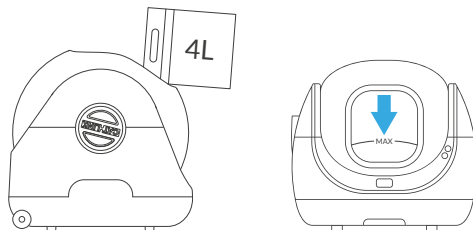

**UWAGA:** Przed każdym dodaniem żwirku należy raz nacisnąć przycisk Add/Empty. Po dodaniu żwirku należy ponownie nacisnąć przycisk Add/Empty, aby go wypoziomować. Jeśli zapomnisz nacisnąć przycisk Add/Empty przed dodaniem żwirku, pamiętaj o uruchomieniu cyklu czyszczenia po dodaniu żwirku.

## 8 Montaż i aktywacja hydrożelu dezodorującego

(1) Wyciągnij lewe pokrętko.

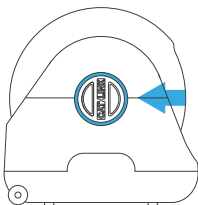

(2) Włóż hydrożel dezodorujący do pokrętła.

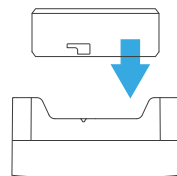





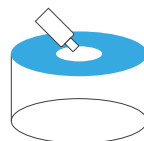

(3) Obróć hydrożel dezodorujący w kierunku przeciwnym do ruchu wskazówek zegara, aby zamocować go na miejscu.



(4) Zdejmij uszczelkę z dezodorującego hydrożelu i dodaj aktywator.



## 06 Opis działania wskaźnika

Wskaźnik	Status	Objaśnienie	Uwagi
 Blokada wyświetlacza	ON	Blokada wyświetlacza włączona	
	OFF	Blokada wyświetlacza wyłączona	
 Wi-Fi	Miga	Łączenie z siecią Wi-Fi	
	ON	Połączono z siecią Wi-Fi	
	OFF	Brak połączenia z siecią Wi-Fi	
 Tryb pusty	ON	Tryb pusty	Funkcja czyszczenia nie jest możliwa w tym trybie
	OFF	Tryb czyszczenia	Funkcja opróżniania nie jest możliwa w tym trybie
 Wskaźnik bezpieczeństwa	● Świeci na niebiesko	Ochrona przed indukcją podczzerwieni	Wstrzymanie działania
	● Świeci na czerwono	Zabezpieczenie indukcyjne ważenia	Wstrzymanie działania
	● Świeci na fioletowo	Awaria silnika	Wstrzymanie działania
	● Szybko miga na fioletowo	Jedna z pokryw bocznych lub obie pokrywy są źle zamocowane	Wstrzymanie działanie
	● Miga na przemian na czerwono i niebiesko	Pełny pojemnik na odpady	
	● Miga na niebiesko	Kalibracja ważenia	
 Wskaźnik bezpieczeństwa	ON	Włączona funkcja timera	
 Wskaźnik bezpieczeństwa	ON	Włączona funkcja automatycznego czyszczenia	
 Tryb ręczny	ON	Włączona funkcja ręcznego czyszczenia	



## 07 Zasady opróżniania kuwety

Opróżnienie oznacza usunięcie wszystkich odpadów z kuli kuwety.

- 1 Aby zapobiec przepełnieniu kosza na śmieci podczas procesu opróżniania, należy wymienić wkładkę na śmieci na nową.  
*\*Nie próbuj opróżniać zapełnionego kosza na śmieci.*
- 2 Obróć pokrętło do pozycji Empty (Pusty), a pusta podkładka zakryje wyświetlacz.  
*\*Nie obracaj pokrętła, gdy urządzenie jest w ruchu.*
- 3 Aby rozpocząć proces opróżniania, naciśnij i przytrzymaj przycisk Add/Empty przez 3 sekundy lub wybierz opcję Empty w aplikacji.  
*\*Opróżnianie nie może być wykonywane, gdy pokrętło nie znajduje się w pozycji Empty.*
- 4 Po zakończeniu opróżniania należy obrócić pokrętło do pozycji Clean, a podkładka Empty Pad powróci do pozycji wyjściowej.  
*\*Czyszczenia nie można wykonać, gdy pokrętło nie znajduje się w pozycji Clean.*
- 5 Gdy pokrętło powróci do pozycji Clean, otwórz pokrywę kosza na śmieci i załóż worek na śmieci.

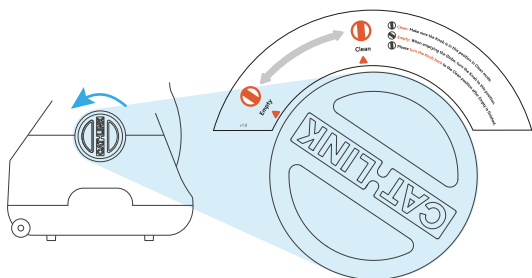

Obróć pokrętło do pozycji Empty.

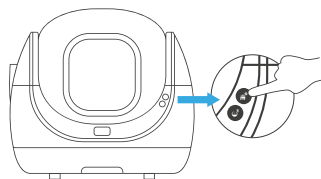

Naciśnij i przytrzymaj przycisk Add/Empty przez 3 sekundy.

## 08 Przenoszenie kuwety

(1) Nie przenoś kuwety ciągnąc ją po podłodze, lecz podnieś ją i umieść w nowym miejscu.

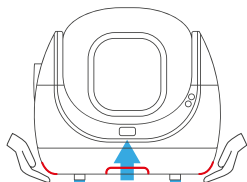

(2) Możesz też delikatnie podnieść i przesunąć kuwetę w sposób pokazany na ilustracji poniżej:

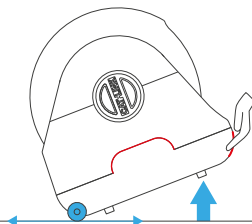

## 09 Czyszczenie urządzenia

Podstawy urządzenia nie należy myć w wodzie ani spryskiwać innymi detergentami.

Jeżeli chcesz wyczyścić podstawę kuwety, należy w tym celu użyć wilgotnej, czystej ściereczki. Boczne pokrywy oraz kula mogą być myte bezpośrednio wodą. Po zakończeniu czyszczenia, należy ponownie zamocować czyszczone elementy w prawidłowy sposób.

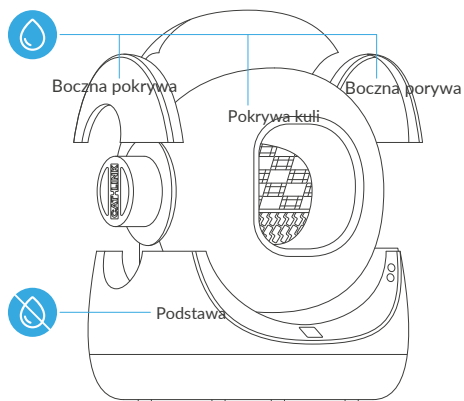

## 10 System ochrony bezpieczeństwa

Ochrona	Priorytet	Objaśnienie
Czujnik podczerwieni	Poziom 1	Jeżeli podczas obracania się kuli kuwety do jej wnętrza dostanie się ciało obce, zostanie uruchomione zabezpieczenie powodujące zatrzymanie się obracania kuli. Niebieski wskaźnik zaświeci się, a w aplikacji pojawi się powiadomienie o nieprawidłowości. Po usunięciu ciała obcego urządzenie wznowi działanie.
Czujnik grawitacji	Poziom 2	Jeżeli w trakcie obracania się kuli, znajdzie się w niej obiekt o wadze przekraczającej 1,5 kg, włączy się funkcja zabezpieczenia przed ważeniem. Gdy obiekt znajdzie się poza kulą, wznowi ona obracanie się.
Czujnik ochrony przed obrażeniami	Poziom 3	Jeżeli w trakcie obracania się kuli zostanie wykryte nieprawidłowe zamocowanie pokryw bocznych, uruchomi się funkcja zabezpieczenia, co spowoduje wstrzymanie obracania się kuli. Wskaźnik bezpieczeństwa zacznie migać szybko na fioletowo, a w aplikacji pojawi się informacja o nieprawidłowości. Zabezpieczenie można usunąć w sposób ręczny.
Ochrona silnika	Poziom 4	W przypadku nieoczekiwanego oporu silnika podczas obrotu, kula przestanie się obracać, a w aplikacji pojawi się komunikat o nieprawidłowości. Kula wznowi obracanie się po 10 sekundach.

## 11 Rozwiązywanie problemów

Problem	Rozwiązanie
Urządzenie przestaje działać z powodu zabezpieczenia czujnika podczerwieni.	1. Wytrzyj wskaźnik wilgotną szmatką. 2. Naciśnij raz przycisk czyszczenia, aby umożliwić samooczyszczenie.
"Urządzenie przestaje działać z powodu ochrony czujnika obciążenia."	Naciśnij przycisk czyszczenia jeden raz, aby umożliwić samooczyszczenie.
Urządzenie przestaje działać z powodu zabezpieczenia przed przytrzaśnięciem.	Ponownie zamontuj pokrywę (osłony) boczne.

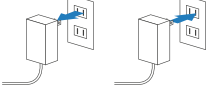
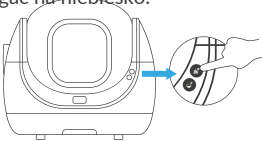
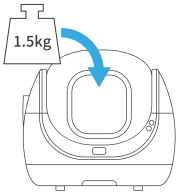
Problem	Rozwiązanie	Czynności
<p>Dane ważenia są niedokładne (niedokładność spowodowana środowiskiem użytkowania została wykluczona).</p>	<p>Kalibracja ważenia</p>	<p>Wybierz dowolny przedmiot ważący 1,5 kg (np butelki wody).</p>
		<p>2. Odłącz i uruchom ponownie.</p> 
		<p>3. Naciśnij i przytrzymaj przycisk Add/Empty przez 10 sekund, a następnie zwolnij go po usłyszeniu 2 sygnałów dźwiękowych. Wskaźnik bezpieczeństwa zacznie migać na niebiesko.</p> 
		<p>4. Umieść przedmiot w kuli kuwety.</p> 
		<p>5. Wskaźnik bezpieczeństwa zapali się na niebiesko, a po usłyszeniu sygnału dźwiękowego proces kalibracji ważenia zostanie zakończony.</p>

## 12 Specyfikacja

Nazwa produktu	Inteligentna samoczyszcząca kuweta dla kotów Catlink BayMax
Model produktu	CL-CA-03
Główny materiał	PP
Wymiary produktu	23.58 x 20.98 x 21.45 inches
Napięcie znamionowe	12V / 2A
Zastosowanie	Koty o wadze od 1,5kg do 10kg
Waga	około 11kg
Standard	GB 4706.1-2005
Marka	CATLINK
strona www	<a href="http://www.catlinkus.com">www.catlinkus.com</a>

The logo for CATLINK, featuring the word "CAT" in white on a blue background, followed by a stylized blue link symbol, and then the word "LINK" in white on a blue background.

(5) Włóż pokrętło z aktywowanym hydrożelem dezodoryzującym z powrotem na miejsce.

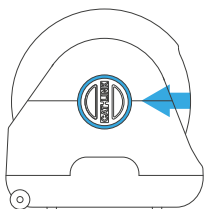

(6) Podczas instalacji nie należy obracać wylotu butelki w dół, aby uniknąć wypływu płynu aktywowanego.

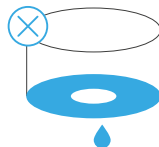

**UWAGA:** Hydrożel dezodoryzujący należy wymieniać co 60 dni.

## 04 Tryby czyszczenia

Wskaźnik	Tryb	Objaśnienie	Uwagi
	Timer	Aplikacja umożliwia ustawienie harmonogramu regularnego czyszczenia. Czyszczenie będzie odbywało się wyłącznie zgodnie z harmonogramem.	Timer może być ustawiony wyłącznie w aplikacji oraz w trybie połączenia z siecią Wi-Fi.
	Auto	Kuweta automatycznie wyczyści się, gdy kot opuści kuwetę	Aplikacja umożliwia ustawienie czasu, po którym nastąpi automatyczne czyszczenie (czas liczony od momentu opuszczenia kuwety przez kota). Domyślnie ustawiony czas to 5 minut.
	Ręczny	Proces czyszczenia można uruchamiać i wstrzymywać ręcznie.	W przypadku kotów poniżej 6 miesięcy i ważących poniżej 1,5 kg zaleca się korzystanie z tego trybu.

## 05 Funkcje przycisków

Gomb	Czynność	Objaśnienie	Sygnal dźwiękowy
Clean 	Naciśnij	Rozpoczęcie czyszczenia	Jeden sygnał dźwiękowy
	Naciśnij podczas procesu czyszczenia	Wstrzymanie czyszczenia	Jeden sygnał dźwiękowy
	Naciśnij i przytrzymaj przez 3 sekundy	Przełączenie trybów czyszczenia	Dwa sygnały dźwiękowe
	Naciśnij i przytrzymaj przez 10 sekund	Wprowadzenie trybu połączenia Wi-Fi	Dwa sygnały dźwiękowe i dwa sygnały dźwiękowe
Add / Empty 	Naciśnij	Dodawanie żwirku	Jeden sygnał dźwiękowy
	Naciśnij po dodaniu żwirka	Wypoziomowanie żwirku	Jeden sygnał dźwiękowy
	Naciśnij i przytrzymaj przez 3 sekundy	Rozpoczęcie opróżniania	Dwa sygnały dźwiękowe
	Naciśnij i przytrzymaj przez 3 sekundy podczas opróżniania odpadów	Anulowanie opróżniania	Dwa sygnały dźwiękowe
	Naciśnij i przytrzymaj przez 10 sekund	Kalibracja wagi	Dwa sygnały dźwiękowe i dwa sygnały dźwiękowe
Kombinacja przycisków +	Naciśnij oba przyciski jednocześnie i przytrzymaj przez 3 sekundy	Otwieranie/zamykanie blokady wyświetlacza	Dwa sygnały dźwiękowe

Uproszczona deklaracja zgodności:

Producent: Shanghai Catlink Intelligent Technology Co.,Ltd

Adres: No.800 Naxian road, Pudong new distrit, Shanghai, China

Produkt: Inteligentna samoczyszcząca kuweta dla kotów Catlink BayMax Lite

Model: CL-CA-03

Częstotliwość radiowa: 2400-2483.5MHz

Maksymalna moc częstotliwości radiowej: 20dBm

Wyrób jest zgodny z dyrektywą Parlamentu Europejskiego i Rady 2014/53/UE z dnia 16 kwietnia 2014 r. w sprawie harmonizacji ustawodawstw państw członkowskich dotyczących udostępniania na rynku urządzeń radiowych i uchylającą dyrektywę 1999/5/WE.

Deklaracja zgodności dostępna na stronie internetowej:

<https://files.innpro.pl/Catlink>

## Ochrona środowiska



Zużyty sprzęt elektroniczny oznakowany zgodnie z dyrektywą Unii Europejskiej, nie może być umieszczany łącznie z innymi odpadami komunalnymi. Podlega on selektywnej zbiórce i recyklingowi w wyznaczonych punktach. Zapewniając jego prawidłowe usuwanie, zapobiegasz potencjalnym, negatywnym konsekwencjom dla środowiska naturalnego i zdrowia ludzkiego. System zbierania zużytego sprzętu zgodny jest z lokalnie obowiązującymi przepisami ochrony środowiska dotyczącymi usuwania odpadów. Szczegółowe informacje na ten temat można uzyskać w urzędzie miejskim, zakładzie oczyszczania lub sklepie, w którym produkt został zakupiony.



Produkt spełnia wymagania dyrektyw tzw. Nowego Podejścia Unii Europejskiej (UE), dotyczących zagadnień związanych z bezpieczeństwem użytkownika, ochroną zdrowia i ochroną środowiska, określających zagrożenia, które powinny zostać wykryte i wyeliminowane.

Niniejszy dokument jest tłumaczeniem oryginalnej instrukcji obsługi, stworzonej przez producenta.

Produkt należy regularnie konserwować (czyścić) we własnym zakresie lub przez wyspecjalizowane punkty serwisowe na koszt i w zakresie użytkownika. W przypadku braku informacji o koniecznych akcjach konserwacyjnych cyklicznych lub serwisowych w instrukcji obsługi, należy regularnie, minimum raz na tydzień oceniać odmienność stanu fizycznego produktu od fizycznie nowego produktu. W przypadku wykrycia lub stwierdzenia jakiegokolwiek odmienności należy pilnie podjąć kroki konserwacyjne (czyszczenie) lub serwisowe. Brak poprawnej konserwacji (czyszczenia) i reakcji w chwili wykrycia stanu odmienności może doprowadzić do trwałego uszkodzenia produktu. Gwarant nie ponosi odpowiedzialności za uszkodzenia wynikające z zaniedbania.

Szczegółowe informacje o warunkach gwarancji dystrybutora /  
producenta dostępne na stronie internetowej  
<https://serwis.innpro.pl/gwarancja>