

GLEE

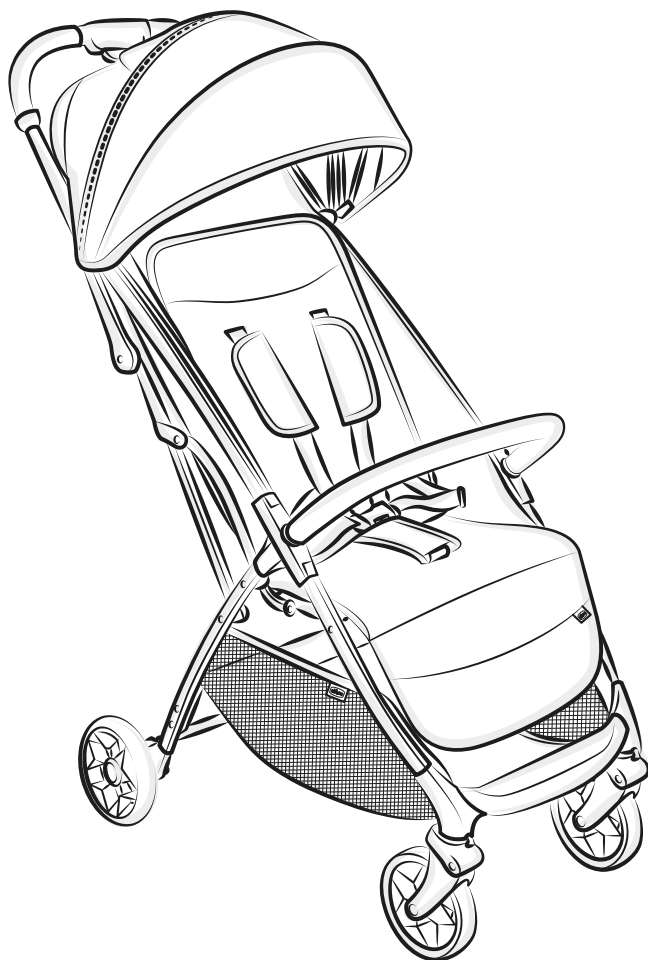

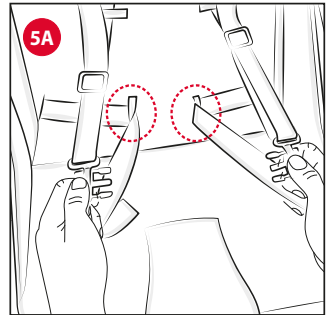

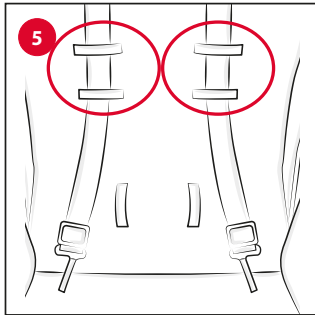

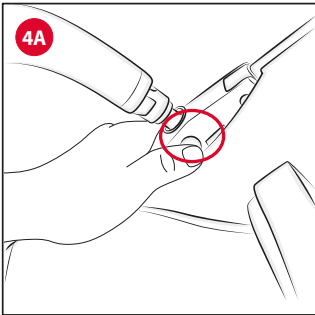
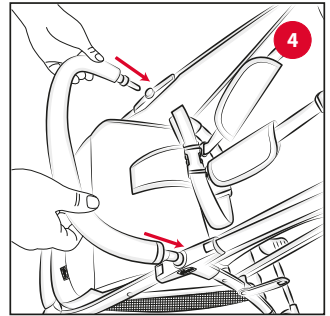
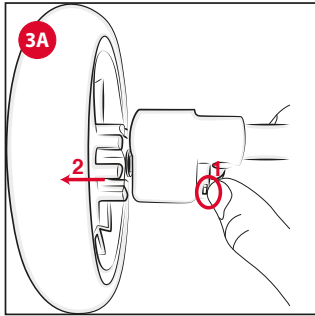
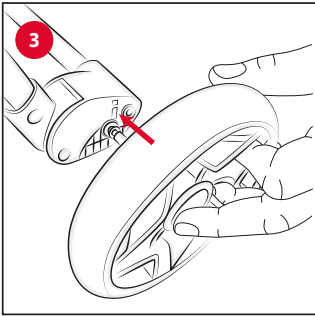
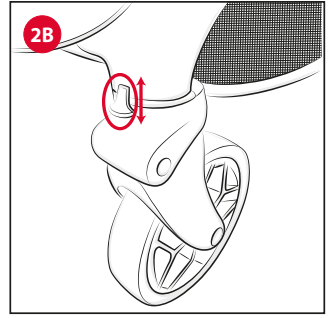
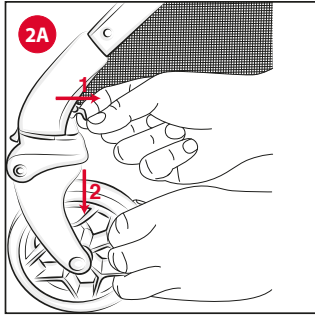
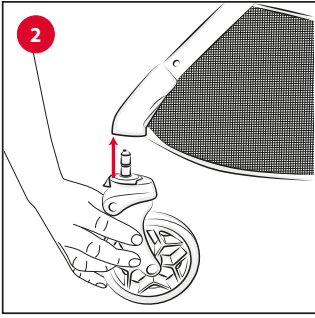
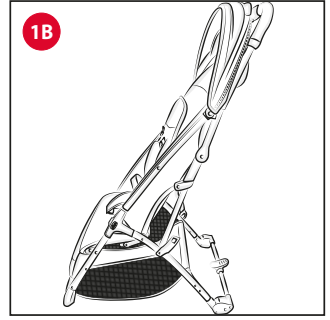
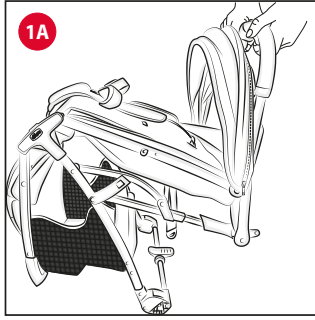
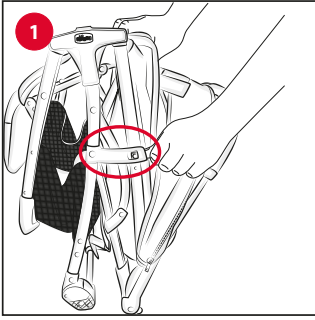
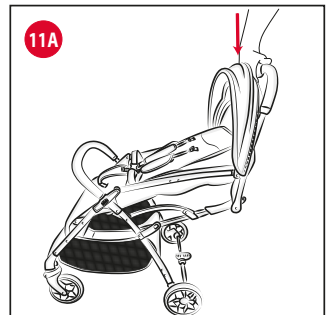
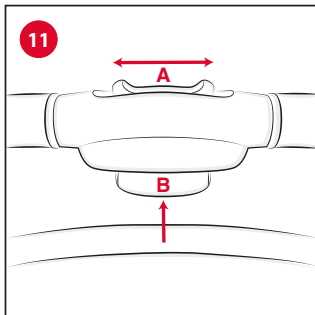
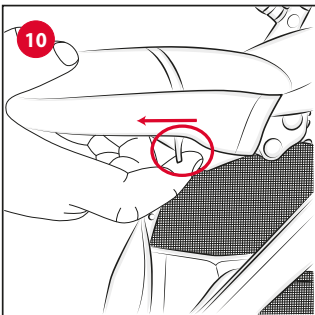
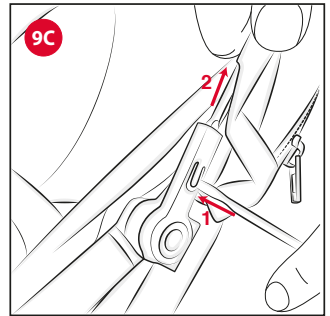
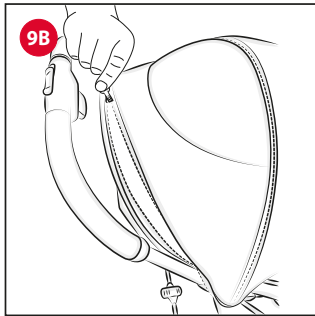
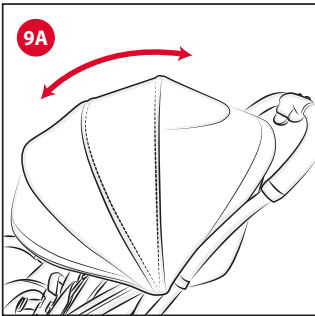
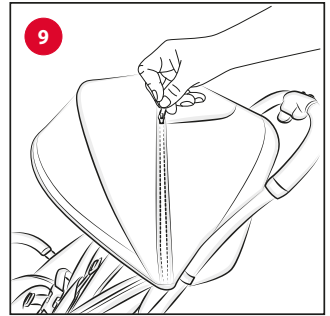
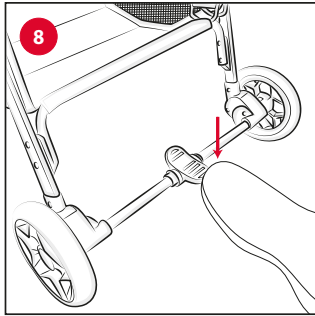
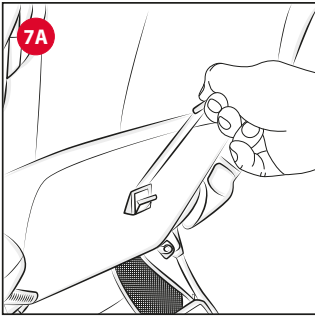
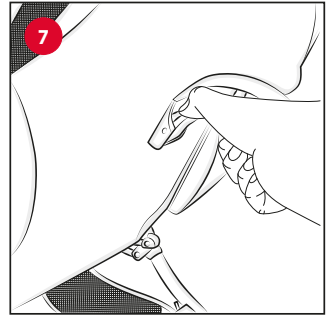
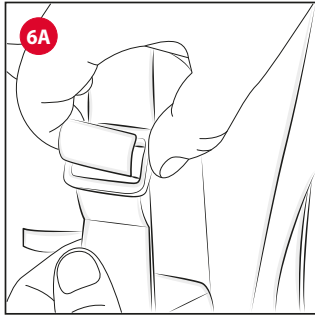
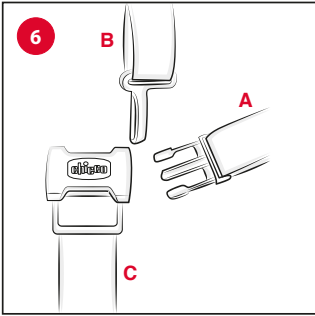

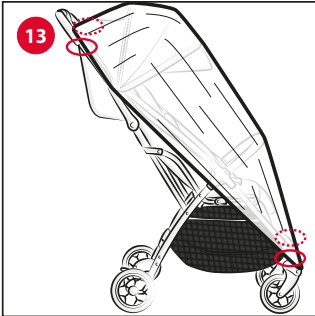
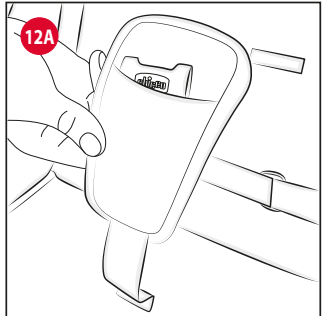
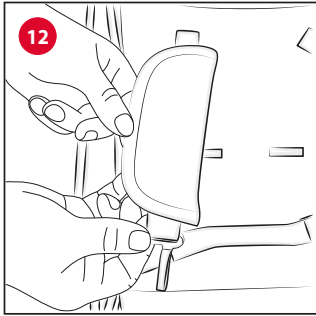
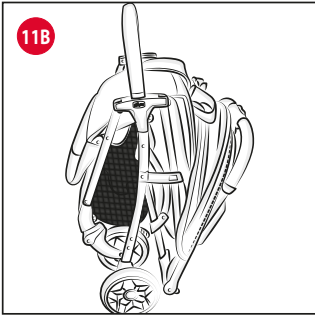

IT ISTRUZIONI D'USO

IMPORTANTE - LEGGERE ATTENTAMENTE E CONSERVARE PER FUTURO RIFERIMENTO.

ATTENZIONE: PRIMA DELL'USO RIMUOVERE ED ELIMINARE EVENTUALI SACCHETTI DI PLASTICA E TUTTI GLI ELEMENTI FACENTI PARTE DELLA CONFEZIONE DEL PRODOTTO O COMUNQUE TENERLI LONTANI DALLA PORTATA DEI BAMBINI.

AVVERTENZE

- **ATTENZIONE:** Non lasciare mai il bambino incustodito.
- **ATTENZIONE:** Prima dell'uso assicurarsi che tutti i meccanismi di bloccaggio siano correttamente agganciati.
- **ATTENZIONE:** Per evitare lesioni o ferimenti assicurarsi che il bambino sia a debita distanza durante le operazioni di apertura e chiusura del prodotto.
- **ATTENZIONE:** Non lasciare che il bambino giochi con questo prodotto.
- **ATTENZIONE:** Utilizzare sempre il sistema di ritenuta.
- L'uso di spartigambe e cinture di sicurezza è indispensabile per garantire la sicurezza del bambino. Utilizzare sempre le cinture di sicurezza contemporaneamente allo spartigambe.

- **ATTENZIONE:** Questo prodotto non è adatto per correre o pattinare.
- Il veicolo è adatto fino a 22 kg o 4 anni, o qualunque limite che si verifichi per primo.
- Per bambini dalla nascita fino a circa 6 mesi d'età, lo schienale deve essere utilizzato in posizione completamente reclinato.
- Il dispositivo di parcheggio deve essere sempre inserito quando si posiziona e rimuove il bambino.
- Utilizzare il dispositivo di parcheggio ogni qualvolta si sostì.
- Non lasciare mai il passeggino su un piano inclinato, con dentro il bambino, anche se con i freni azionati.
- Non sovraccaricare il cestello. Peso massimo 3 kg.
- Ogni peso attaccato ai manici e / o sullo schienale e / o sui lati del passeggino potrebbe compromettere la stabilità del passeggino.
- Non trasportare più di un bambino alla volta.
- Non applicare al passeggino accessori, parti di ricambio o componenti non fornite o approvate dal costruttore.
- Non usare il prodotto se alcune parti sono rotte, strappate o mancanti.
- Verificare prima dell'assemblaggio che il prodotto e tutti i suoi componenti non presentino eventuali danneggiamenti dovuti al trasporto, in tal caso il prodotto non deve essere utilizzato e dovrà essere tenuto lontano dalla portata dei bambini.
- Nelle operazioni di regolazione, assicurarsi che le parti mobili del pas-

seggino non vengano in contatto con il corpo del bambino.

- Assicurarsi che gli utilizzatori del passeggino siano a conoscenza dell'esatto funzionamento dello stesso.
- Questo prodotto deve essere utilizzato esclusivamente da un adulto.
- Il prodotto deve essere assemblato esclusivamente da un adulto.
- Per evitare rischi di strangolamento, non dare al bambino e non riporre vicino al bambino oggetti muniti di corde.
- Non usare il passeggino sulle scale o sulle scale mobili: si potrebbe perdere improvvisamente il controllo.
- Prestare attenzione quando si sale e scende un gradino o il marciapiede.
- Se lasciate il passeggino esposto al sole per molto tempo, aspettate che si raffreddi prima di mettervi il bambino. L'esposizione prolungata al sole può causare cambiamenti di colore nei materiali e tessuti.
- Evitare il contatto del passeggino con acqua salina per prevenire la formazione di ruggine.
- Non utilizzare il passeggino in spiaggia.
- Quando non in uso, il passeggino va tenuto lontano dalla portata dei bambini.

CONSIGLI PER LA PULIZIA E LA MANUTENZIONE

Questo prodotto necessita di manutenzione periodica. Le operazioni di pulizia e manutenzione devono essere effettuate da un adulto.

PULIZIA

Il passeggino non è sfoderabile. Pulire le parti in tessuto mediante una spugna umida e del sapone neutro. Pulire le parti in plastica periodicamente con un panno umido. Asciugare le parti in metallo, dopo un eventuale contatto con acqua, al fine di evitare il formarsi di ruggine.

Di seguito sono riportati i simboli di lavaggio ed i relativi significati:



Non lavare in acqua



Non candeggiare



Non asciugare meccanicamente



Non stirare



Non lavare a secco

MANUTENZIONE

Lubrificare le parti mobili, in caso di necessità, con olio secco al silicone.

Controllare periodicamente lo stato di usura delle ruote e tenerle pulite da polvere e sabbia.

Tenere il passeggino in un posto asciutto.

ISTRUZIONI GENERALI

APERTURA E PRIMO MONTAGGIO DEL PASSEGGINO

ATTENZIONE: Effettuare questa operazione facendo attenzione che il bambino o altri bambini siano a debita distanza.

ATTENZIONE: Assicurarsi che in queste fasi le parti mobili del passeggino non vengano a contatto con il corpo del bambino.

1. Aprire il gancio di chiusura (Fig. 1) e tirare verso l'alto il maniglione (Fig. 1A), fino alla completa apertura della struttura (Fig. 1B).

ATTENZIONE: Prima dell'uso assicurarsi che il passeggino sia bloccato in posizione aperta, verificando che il meccanismo sia effettivamente bloccato.

2. Inserire le ruote anteriori sul passeggino, fino ad avvenuto bloccaggio (Fig. 2). Per rimuovere le ruote anteriori tirare il tasto indicato e sfilare la ruota verso il basso (Fig. 2A). Le ruote anteriori sono dotate di funzione piroettante: agire sulla leva (Fig. 2B) per modificare l'assetto. Con la leva in posizione bassa le ruote sono libere di ruotare; per renderle fisse agire sulla leva indicata portandola nella posizione più alta. Le ruote piroettanti garantiscono una migliore manovrabilità del passeggino; su terreni sconnessi è consigliabile utilizzare le ruote bloccate per garantire una scorrevolezza adeguata (ghiaia, strada in terra battuta, ecc.).

ATTENZIONE: Tutte le ruote devono essere sempre contemporaneamente bloccate o sbloccate.

3. Montare le ruote posteriori inserendo il perno della ruota nell'apposito foro del tubo posteriore (Fig. 3). Per rimuoverle premere il tasto localizzato sotto il supporto ruota e tirare verso l'esterno (Fig. 3A).

ATTENZIONE: Prima dell'uso accertarsi che tutte le ruote siano fissate correttamente.

4. Installare il manicoetto paracolpi inserendolo nelle apposite sedi posizionate sugli snodi del passeggino (Fig. 4). Se fosse necessario rimuoverlo, premere i tasti posizionati all'interno degli snodi (Fig. 4A). **ATTENZIONE:** Il manicoetto non deve essere utilizzato per sollevare il prodotto con il bambino all'interno.

UTILIZZO DELLE CINTURE DI SICUREZZA

Il passeggino è dotato di sistema di ritenuta a cinque punti di ancoraggio costituito da due spallacci, due asole di regolazione, una cintura girovita ed uno spartigambe con fibbia.

5. **ATTENZIONE:** Per l'utilizzo con bambini dalla nascita fino a circa 6 mesi è necessario utilizzare gli spallacci facendoli prima passare attraverso le due asole di regolazione (Fig. 5) e la cintura girovita nelle asole verticali (Fig. 5A). E' possibile regolare l'altezza degli spallacci spostandoli nelle asole presenti sullo schienale.

6. Dopo aver adagiato il bambino nel passeggino, allacciare le cinture (Fig. 6) facendo passare le due forchettoni (A) attraverso la fibbia degli spallacci (B) e poi in quella dello spartigambe (C); regolare l'altezza degli spallacci così da farli aderire alle spalle del bambino (Fig. 6A). Assicurarsi che le cinture siano sempre allacciate correttamente. Per sganciare la cintura, premere e tirare le forchettoni laterali.

ATTENZIONE: Per garantire la sicurezza del vostro bambino è indispensabile utilizzare sempre le cinture di sicurezza.

Per assicurarsi che le cinture siano agganciate correttamente, una volta messo il bambino e fissato, tirare con forza la parte finale delle cinture.



REGOLAZIONE SCHIENALE

Lo schienale è regolabile in diverse posizioni.

7. Per reclinare lo schienale agire sul sistema di regolazione posteriore premendo il tasto e tirando verso il basso lo schienale (Fig. 7) fino al raggiungimento della posizione desiderata. Viceversa, per alzare lo schienale, tirare il nastro verso l'alto (Fig. 7A).

ATTENZIONE: Con il peso del bambino le operazioni possono risultare più difficoltose.

FRENI POSTERIORI

Le ruote posteriori sono dotate di freni gemellati che permettono di operare contemporaneamente su entrambe le ruote posteriori agendo sul pedale posto centralmente.

8. Per frenare il passeggino, premere verso il basso il pedale (Fig. 8). Per sbloccare il sistema frenante, premere il pedale nell'altro senso.

CAPOTTA PARASOLE

La capotte è già installata sul passeggino ed è possibile rimuoverla.

9. E' possibile estendere la capotta aprendo la cerniera (Fig. 9). Per aprire e regolare la capotta agire sull'archetto anteriore (Fig. 9A). La parte posteriore della capotta è agganciata al telaio con una cerniera. La capotte è dotata di visiera estraibile e finestra in rete. Per rimuovere la capotte aprire la zip posteriore (Fig. 9B) e, muniti di un oggetto appuntito, fare leva sollevando il componente plastico indicato e contemporaneamente tirare verso l'alto il tondino metallico (Fig. 9C).

POGGIA GAMBE REGOLABILE

E' possibile utilizzare il poggia gambe in 3 posizioni.

10. Per utilizzare il poggia gambe in posizione orizzontale è sufficiente spingerlo verso l'alto. Per abbassarlo tirare in avanti le leve poste sotto il poggia gambe su entrambi i lati. (Fig. 10).

CHIUSURA DEL PASSEGGINO

ATTENZIONE: Effettuare questa operazione facendo attenzione che il bambino ed eventuali altri bambini siano a debita distanza.

Prima della chiusura verificare che il cestello portaoggetti sia vuoto. Il passeggino è dotato di comando di chiusura utilizzabile con una sola mano.

11. Per chiudere il passeggino, spingere il cursore "A" indifferentemente verso destra o sinistra e premere contemporaneamente il tasto "B" (Fig. 11); spingere leggermente il maniglione verso il basso ed il passeggino si chiuderà in automatico con relativo aggancio laterale (Fig. 11A-B). Il passeggino, una volta chiuso, sta in piedi da solo. E' possibile aumentarne ulteriormente la compattezza da chiuso spingendo il maniglione verso la seduta fino al secondo blocco laterale.

ACCESSORI

ATTENZIONE: Gli accessori descritti qui nel seguito possono non essere presenti su alcune versioni del prodotto. Leggere attentamente le istruzioni relative agli accessori presenti nella configurazione da Voi acquistata.

KIT SPALLACCI E SPARTI GAMBE

Il passeggino è dotato di spallacci imbottiti e di un morbido sparti gambe, in grado di assicurare la sicurezza e la comodità del bambino.

12. Infilare gli spallacci nelle cinghie (Fig. 12) e far passare lo sparti gambe nell'apposita imbottitura (Fig. 12A).

ATTENZIONE: Regolare, se necessario, la larghezza del girovita agendo sulle fibbie.

ATTENZIONE: Per garantire la sicurezza del vostro bambino è indispensabile usare sempre le cinture di sicurezza.

MANTELLINA PARAPIOGGIA

13. Per fissare la mantellina parapioggia fate passare i lacci con velcri intorno ai tubi del passeggino in corrispondenza delle posizioni indicate in figura 13 (le operazioni vanno eseguite su entrambi i lati del passeggino).

A fine utilizzo lasciare asciugare all'aria la mantellina qualora si bagnasse.

ATTENZIONE: La mantellina parapioggia non può essere utilizzata sul passeggino sprovvisto di capotta, poiché può provocare il soffocamento del bambino.

ATTENZIONE: Quando la mantellina parapioggia è montata sul passeggino non lasciare mai lo stesso esposto al sole con dentro il bambino per il rischio di surriscaldamento.

GARANZIA

Il prodotto è garantito contro ogni difetto di conformità in normali condizioni di utilizzo secondo quanto previsto dalle istruzioni d'uso. La garanzia non sarà applicata, dunque, in caso di danni derivanti da un uso improprio, usura o eventi accidentali. Per la durata della garanzia sui difetti di conformità si rinvia alle specifiche previsioni delle normative nazionali applicabili nel paese d'acquisto, dove previste.



EN INSTRUCTIONS FOR USE

IMPORTANT – READ CAREFULLY AND KEEP FOR FUTURE REFERENCE.

WARNING: BEFORE USE, REMOVE AND DISPOSE OF ALL PLASTIC BAGS AND PACKAGING MATERIALS AND KEEP THEM OUT OF REACH OF CHILDREN.

WARNINGS

- **WARNING:** Never leave the child unattended.
- **WARNING:** Ensure that all the locking devices are engaged before use.
- **WARNING:** To avoid injury ensure that the child is kept away when unfolding and folding this product.
- **WARNING:** Do not let the child play with this product.
- **WARNING:** Always use the restraint system.
- The use of the crotch strap and safety harness is necessary to guarantee the safety of your child. Always use the safety harness together with the crotch strap.
- **WARNING:** This product is not suitable for running or skating.
- The vehicle is suitable for children up to 22 kg or 4 years, or whichever limit is reached first.
- It is recommended that the backrest should be used in its most reclined position for children from birth to 6 months of age.

- The brake must always be engaged when positioning or removing your child from the stroller.
- Use the brake every time you stop.
- Never leave the stroller on a sloped surface, with a child on board, even when the brakes are on.
- Do not overload the storage basket. Maximum weight 3 kg.
- Any weight attached to the handles and/or backrest and/or on the sides of the stroller may effect the stability of the stroller.
- Do not transport more than one child at a time.
- Do not use accessories, replacement parts, or any component not supplied or approved by the manufacturer / distributor.
- Do not use this product if any part is broken, torn or missing.
- Before assembling, ensure that the product and its components have not been damaged during transportation. In this case, do not use and keep out of reach of children.
- During adjustment operations, ensure that the moving parts of the stroller do not come into contact with your child.
- Make sure that the person using the stroller knows how to operate it in the safest way.
- This product must only be used by an adult.
- The product must only be assembled by an adult.
- To avoid all strangulation hazards, never give children objects with cords or strings attached, or leave them close to such objects.
- Never use the stroller on staircases

or escalators: you could suddenly lose control of it.

- Always pay attention when going up and down steps or pavements.
- If the stroller is left exposed to direct sunlight for an extended period of time, allow it to cool down before placing your child inside. Prolonged exposure to direct sunlight may cause the colour of the materials and fabric to fade.
- Prevent the stroller from coming into contact with salt water. It may cause rusting.
- Do not use the stroller on the beach.
- When not in use, the stroller should be kept out of reach of children.

TIPS FOR CLEANING AND MAINTENANCE

This product requires periodical maintenance. Cleaning and maintenance should only be carried out by an adult.

CLEANING

The cover cannot be removed. Clean the fabric parts using a wet terrycloth and neutral soap. Periodically wipe the plastic parts clean with a soft damp cloth. To prevent the formation of rust, always dry metal parts if they have come into contact with water.

The washing symbols and relative meanings are indicated below:

-  Do not wash with water
-  Do not bleach
-  Do not tumble dry
-  Do not iron
-  Do not dry clean

MAINTENANCE

If necessary, lubricate the moving parts with dry silicone lubricant. Regularly check the condition of the wheels and clean off all dust and sand.

Keep the stroller in a dry place.

GENERAL INSTRUCTIONS

OPENING THE STROLLER AND FIRST ASSEMBLY

WARNING: When opening the stroller, make sure that your child or other children are at a safety distance.

WARNING: Make sure that during these operations the moving parts of the stroller do not come into contact with your child.

1. Open the closing hook (Fig. 1) and pull up on the handle (Fig. 1A) until the structure opens completely (Fig. 1B).

WARNING: Before use, ensure that the stroller is locked in the open position, checking that the mechanism is effectively locked.

2. Mount the front wheels on the stroller until they are locked in position (Fig. 2). To remove the front wheels pull on the lever shown

and pull down on the wheel to remove it (Fig. 2A). The front wheels have a swivel feature: use the lever (Fig. 2B) to activate or deactivate the feature. When the lever is lowered the wheels swivel freely; to lock the wheels raise the lever as illustrated. The swivel wheels make the stroller easier to handle; it is however recommended to use the wheels in fixed mode on uneven ground to guarantee better stability (on gravel, unpaved roads etc.)

WARNING: All wheels must always be locked or released together.

3. Fit the rear wheels by inserting the pin in the appropriate hole on the rear tube (Fig. 3). To remove them press on the button under the wheel support and pull outwards (Fig. 3A).

WARNING: Before use, ensure that the wheels have locked correctly.

4. Install the bumper bar by inserting it into the appropriate slots located on the joints of the stroller (Fig. 4). If it needs to be removed, press on the buttons located inside the joints (Fig. 4A).

WARNING: Never use the bumper bar to lift the stroller up with your child sitting in it.

HOW TO USE THE SAFETY HARNESS

This stroller has a five-point safety harness featuring two shoulder straps, two adjustment holes, a waist strap and a crotch strap with buckle.

5. **WARNING:** To use it with children from birth to approx. 6 months of age, you must use the shoulder straps, first threading them through two adjusting holes (Fig. 5), and threading the waist strap through the vertical holes (Fig. 5A). The height of the shoulder straps can be adjusted by using the different slots found on the backrest.

6. After having placed the baby in the stroller, fasten the straps (Fig. 6) by passing the two prongs (A) through the buckle on the shoulder straps (B) and secure in the crotch strap buckle (C); adjust the height of the shoulder straps so that they correctly fit your child's shoulders (Fig. 6A). Always make sure that the straps are fastened correctly. To unfasten the strap, press and pull the side prongs.

WARNING: To guarantee the safety of your child, the safety harness must be fastened at all times.

To make sure that the belts are fastened properly to the anchoring points, after placing your child inside the stroller, pull the end parts of the belts firmly.

ADJUSTING THE BACKREST

The backrest can be adjusted to different positions.

7. To lower the backrest use the rear adjustment system by pushing on the button and pulling the backrest down to the desired position (Fig. 7). On the other hand, to lift the backrest, pull the strap upwards (Fig. 7A).

WARNING: The child's weight can make these operations more difficult.

REAR BRAKES

The rear wheels have linked brakes, which can be applied simultaneously on both rear wheels using the pedal located between them.

8. To activate the brakes, press down on the pedal (Fig. 8). To release the brakes, press the pedal in the opposite direction.

SUN CANOPY

The canopy is already installed on the stroller and can be removed.

9. The canopy can be extended by opening the zipper (Fig. 9). To open and adjust the canopy use the front arch (Fig. 9A). The rear of the canopy is fastened to the frame by a zipper. The canopy is equipped with an retractable sunshade and a mesh window. To remove the canopy open the rear zipper (Fig. 9B) and, using a pointed object for leverage, raise the plastic part illustrated while simultaneously pulling up on the metal rod (Fig. 9C).

ADJUSTABLE LEGREST

The legrest can be used in 3 positions.

10. To use the legrest in the horizontal position simply push it upwards. To lower the legrest pull forwards on the levers located

under the legrest on both sides. (Fig. 10).

FOLDING THE STROLLER

WARNING: When opening or closing the stroller, make sure that your child or other children are at a safe distance.

Before closing the stroller, ensure that the storage basket is empty. The stroller has a closing device that can be used with one hand.

11. To close the stroller, push switch "A" to the left or right and simultaneously press button "B" (Fig. 11); push down on the handle and the stroller will close automatically with accompanying lateral lock (Fig 11A-B). When closed, the stroller stands on its own. The stroller can be further compacted when closed by pushing the handle towards the seat until the second lateral lock is engaged.

ACCESSORIES

WARNING: The accessories described below may not be included in some product versions. Carefully read the instructions for the accessories that came with the model you have purchased.

SHOULDER STRAP AND CROTCH STRAP KIT

The stroller is fitted with padded shoulder straps and a soft crotch strap to ensure the safety and comfort of your child.

12. For assembly, insert the shoulder straps in the buckles (Fig. 12) and the crotch strap in the relevant padding (Fig. 12A).

WARNING: Adjust the waist belt if necessary by pressing on the buckles.

WARNING: To guarantee the safety of your child, the safety harness must always be fastened.

RAIN COVER

13. To fit the rain cover, fasten the velcro straps around the frame of the stroller in the positions shown in Fig. 13 (steps to be repeated for both sides of the stroller).

When you have finished using the rain cover, allow it to dry properly if it is wet.

WARNING: The rain cover cannot be used on the stroller without the hood being extended, as it may cause suffocation.

WARNING: When the rain cover is fitted on the stroller, never leave it exposed to direct sunlight with your child inside, as the temperature will rise considerably.

WARRANTY

The product is guaranteed against any lack of conformity under normal use as specified in the instructions. The warranty shall not therefore apply in the case of damage caused by improper use, wear or accidental events. For the duration of the warranty on conformity defects please refer to the specific provisions of applicable national laws in the country of purchase, where appropriate.

FR NOTICE D'UTILISATION

IMPORTANT – À LIRE ATTENTIVEMENT ET À CONSERVER POUR RÉFÉRENCE ULTÉRIEURE.

AVERTISSEMENT : AVANT L'EMPLOI, ENLEVER ET ÉLIMINER TOUS LES SACS EN PLASTIQUE ET ÉLÉMENTS QUI FONT PARTIE DE L'EMBALLAGE DU PRODUIT ET LES TENIR HORS DE PORTÉE DES ENFANTS.

AVERTISSEMENTS

- **AVERTISSEMENT :** ne jamais laisser l'enfant sans surveillance.
- **AVERTISSEMENT :** S'assurer que tous les dispositifs de verrouillage sont enclenchés avant utilisation.
- **AVERTISSEMENT :** Pour éviter toute blessure, maintenir l'enfant à l'écart lors du dépliage et du pliage du produit.
- **AVERTISSEMENT :** Ne pas laisser un enfant jouer avec ce produit.
- **AVERTISSEMENT :** Toujours utiliser le système de retenue.
- L'utilisation de l'entrejambe et du harnais de sécurité est indispensable pour garantir la sécurité de l'enfant. Ne jamais utiliser l'entrejambe sans le harnais de sécurité.
- **AVERTISSEMENT :** Ce produit ne convient pas pour faire du jogging ou des promenades en rollers.
- Le véhicule est adapté jusqu'à 22 kg ou 4 ans, ou la limite se vérifiant

la première.

- De la naissance de l'enfant à ses 6 mois environ, le dossier doit être utilisé complètement incliné.
- Le système de stationnement doit être actionné avant de positionner ou de retirer l'enfant.
- Utiliser le dispositif de stationnement chaque fois que la poussette est à l'arrêt.
- Ne jamais laisser la poussette sur un plan incliné avec l'enfant à l'intérieur, même avec le frein actionné.
- Ne pas mettre dans le panier de poids supérieur à 3 kg.
- Tout poids suspendu aux poignées et/ou au dossier et/ou sur les côtés de la poussette pourrait compromettre sa stabilité.
- Ne pas transporter plus d'un enfant à la fois.
- Ne pas monter sur la poussette d'accessoires, pièces de rechange ou composants non fournis ou non approuvés par le constructeur.
- Ne pas utiliser la poussette si des parties sont cassées, arrachées ou manquantes.
- Avant l'assemblage, vérifier que le produit et tous ses composants ne présentent aucun dommage dû au transport ; dans le cas contraire, le produit ne doit pas être utilisé et il devra être tenu hors de la portée des enfants.
- Pendant les opérations de réglage, s'assurer que les parties mobiles de la poussette n'entrent pas en contact avec le corps de l'enfant.
- Vérifier que les utilisateurs de la poussette connaissent le fonctionnement exact de celle-ci.



- Ce produit doit être utilisé uniquement par un adulte.
- Le produit doit être monté uniquement par un adulte.
- Pour éviter tout risque d'étranglement, ne pas donner à l'enfant ni poser près de l'enfant d'objets munis de cordes.
- Ne pas utiliser la poussette dans les escaliers ou sur un escalator : elle pourrait être déséquilibrée.
- Faire attention quand on monte ou descend le trottoir.
- En cas d'exposition prolongée au soleil, attendre que la poussette refroidisse avant d'y positionner l'enfant. Une exposition prolongée au soleil peut provoquer des variations de couleur des matériaux et des tissus.
- Éviter tout contact de la poussette avec de l'eau salée pour empêcher la formation de rouille.
- Ne pas utiliser la poussette à la page.
- Lorsque la poussette n'est pas utilisée, la ranger hors de portée des enfants.

CONSEILS DE NETTOYAGE ET D'ENTRETIEN

Ce produit doit être entretenu régulièrement. Les opérations de nettoyage et d'entretien doivent être effectuées par un adulte.

NETTOYAGE

La poussette n'est pas déhoussable. Nettoyer les parties en tissu avec une éponge humide et du savon neutre. Nettoyer régulièrement les parties en plastique avec un chiffon humide. Essuyer les parties en métal si elles sont mouillées, pour empêcher toute formation de rouille.

Les symboles de lavage et leur signification sont décrits ci-dessous :



Ne pas laver à l'eau



Ne pas blanchir



Ne pas sécher en machine



Ne pas repasser



Ne pas laver à sec

ENTRETIEN

En cas de besoin, lubrifier les parties mobiles avec de l'huile sèche de silicone.

Contrôler régulièrement l'état d'usure des roues, et les tenir à l'abri de la poussière et du sable.

Ranger la poussette dans un endroit sec.

INSTRUCTIONS GÉNÉRALES

OUVERTURE ET PREMIER MONTAGE DE LA POUSSETTE

AVERTISSEMENT : Effectuer cette opération en veillant à ce que les enfants soient suffisamment éloignés.

AVERTISSEMENT : Lors de ces phases, s'assurer que les parties mobiles de la poussette n'entrent pas en contact avec l'enfant.

1. Ouvrir le crochet de fermeture (Fig. 1) et tirer la poignée (Fig. 1A) vers le haut jusqu'à ce que la structure soit complètement ouverte (Fig. 1B).

AVERTISSEMENT : Avant d'utiliser la poussette, vérifier qu'elle est bloquée en position ouverte, en contrôlant que le mécanisme est effectivement verrouillé.

2. Introduire les roues avant sur la poussette, jusqu'à ce qu'elles soient verrouillées (fig.2). Pour retirer les roues avant, tirer sur le bouton indiqué et défiler la roue vers le bas (Fig. 2A). Les roues avant sont équipées de fonction de pivotement : agir sur le levier (Fig. 2B) pour modifier le réglage. Lorsque le levier est en position basse, les roues sont libres de tourner ; pour les bloquer, agir sur le levier indiqué en le portant dans la position la plus haute. Les roues pivotantes garantissent une meilleure manœuvrabilité de la poussette ; sur de mauvais terrains, il est conseillé de bloquer les roues afin de garantir un glissement adéquat (gravier, terre battue, etc.).

AVERTISSEMENT : Les deux roues doivent toujours être bloquées ou débloquées en même temps.

3. Monter les roues arrière en introduisant l'axe de la roue dans le trou du tube arrière (Fig. 3). Pour les retirer, appuyer sur le bouton situé sous le support de roue et tirer vers l'extérieur (Fig. 3A).

AVERTISSEMENT : avant l'utilisation, s'assurer que toutes les roues sont correctement fixées.

4. Installer l'arceau de sécurité en l'insérant dans les logements situés sur les croisements de la poussette (Fig. 4). S'il est nécessaire de l'enlever, appuyer sur les boutons situés à l'intérieur des croisements (Fig. 4A). **ATTENTION :** Ne pas utiliser l'arceau de sécurité pour soulever la poussette avec l'enfant assis dedans.

UTILISATION DES HARNAIS DE SÉCURITÉ

La poussette est munie d'un système de retenue à cinq points d'ancrage constitué de deux épaulières, de deux boutonnières de réglage, d'une ceinture abdominale et d'un entrejambe avec boucle.

5. **ATTENTION :** En présence d'enfants de 0 à 6 mois environ, il est nécessaire d'utiliser les couvre-harnais en les faisant passer dans les deux fentes de réglage (Fig. 5) et la ceinture abdominale dans les fentes verticales (Fig. 5A). Il est possible de régler la hauteur des épaulières en les déplaçant dans les fentes présentes sur le dossier.

6. Après avoir installé l'enfant dans la poussette, attacher les ceintures (Fig. 6) en faisant passer les deux fourches (A) à travers la boucle des couvre-harnais (B) puis dans celle de l'entrejambe (C) ; ajuster la hauteur des épaulières couvre-harnais de sorte qu'elles adhèrent aux épaules de l'enfant (Fig. 6A). Vérifier que les ceintures sont toujours fixées correctement. Pour décrocher le harnais, appuyer simultanément sur les fourches latérales et tirer.

AVERTISSEMENT : pour garantir la sécurité de votre enfant, il est indispensable de toujours utiliser les ceintures de sécurité.

Pour s'assurer que le harnais est bien accroché, après avoir installé et attaché l'enfant, tirer avec force la partie finale des sangles.

RÉGLAGE DU DOSSIER

Le dossier est réglable sur plusieurs positions.

7. Pour abaisser le dossier, agir sur le système de réglage arrière en appuyant sur le bouton et en tirant le dossier (Fig. 7) vers le bas jusqu'à ce que la position souhaitée soit atteinte. Inversement, pour relever le dossier, tirer la bande vers le haut (Fig. 7A).





AVERTISSEMENT : le poids de l'enfant peut rendre ces opérations plus difficiles à accomplir.

FREINS ARRIÈRE

Les roues arrière sont équipées de freins jumelés qui permettent d'agir simultanément sur les deux roues arrière, en intervenant sur une seule pédale au centre.

8. Pour freiner la poussette, pousser la pédale vers le bas (Fig. 8).

Pour débloquer le système de freinage, appuyer sur la pédale dans l'autre sens.

CAPOTE AVEC FILET PARE-SOLEIL

La capote est déjà installée sur la poussette et ne peut pas être enlevée.

9. Il est possible d'agrandir la capote en ouvrant la fermeture (Fig. 9).

Pour ouvrir et régler la capote, agir sur l'arceau avant (Fig. 9A).

La partie arrière de la capote est attachée au châssis par une fermeture. La capote est équipée d'une visière amovible et d'une fenêtre en filet. Pour retirer la capote, ouvrir la fermeture éclair arrière (Fig. 9B) et, à l'aide d'un objet pointu, faire levier en soulevant le composant plastique indiqué et tirer simultanément la barre métallique vers le haut (Fig. 9C).

REPOSE-JAMBES RÉGLABLE

Il est possible de régler le repose-jambes sur 3 positions.

10. Pour utiliser le repose-jambes en position horizontale, il suffit de le relever. Pour l'abaisser, tirer les leviers situés sous les repose-jambes vers l'avant des deux côtés. (FIG. 10).

PLIAGE DE LA POUSSETTE

AVERTISSEMENT : Effectuer cette opération en veillant à ce que les enfants soient suffisamment éloignés.

Avant la fermeture, s'assurer aussi que le panier porte-objets soit vide. La poussette est munie d'une commande de fermeture à utiliser d'une seule main.

11. Pour plier la poussette, pousser le curseur « A » vers la gauche ou la droite et appuyer en même temps sur le bouton « B » (Fig.11) ; pousser lentement la poignée vers le bas, la poussette se repliera automatiquement avec accrochage latéral relatif (Fig. 11A-B). Une fois fermée, la poussette reste debout toute seule. Il est possible d'augmenter ultérieurement la compacité lorsqu'elle est fermée en poussant la poignée vers l'assise jusqu'au deuxième blocage latéral.

ACCESSOIRES

AVERTISSEMENT : Les accessoires décrits ci-après peuvent ne pas être présents sur certaines versions du produit. Lire attentivement les instructions relatives aux accessoires présents sur le modèle acheté.

KIT COUVRE-HARNAIS ET ENTREJAMBE

La poussette est munie de couvre-harnais rembourrés et d'un entrejambe confortable, capables de garantir la sécurité et la commodité de l'enfant.

12. Enfiler les couvre-harnais dans les sangles (Fig.12) et faire passer l'entrejambe dans le rembourrage prévu à cet effet (Fig. 12A).

AVERTISSEMENT : Régler, si nécessaire, la largeur de la ceinture abdominale à l'aide des boucles.

AVERTISSEMENT : Pour garantir la sécurité de votre enfant, il est indispensable de toujours utiliser le harnais de sécurité.

HABILLAGE-PLUIE

13. Fixer l'habillage-pluie en faisant passer les rubans à velcro autour des tubes de la poussette au niveau des positions indiquées dans la figure 13 (ces opérations doivent être exécutées des deux côtés de la poussette).

En fin d'utilisation, laisser l'habillage sécher à l'air s'il est mouillé.

AVERTISSEMENT : L'habillage-pluie ne peut pas être utilisé sur la poussette sans capote, car il pourrait étouffer l'enfant.

AVERTISSEMENT : Ne jamais laisser la poussette exposée au soleil avec l'enfant à l'intérieur lorsque l'habillage-pluie est monté, pour

éviter les coups de chaleur.

GARANTIE

Le produit est garanti contre tout défaut de conformité dans des conditions normales d'utilisation selon les indications figurant sur la notice d'utilisation. La garantie ne sera donc pas appliquée en cas de dommages dérivant d'un usage inapproprié, de l'usure ou d'événements accidentels. En ce qui concerne la durée de la garantie contre les défauts de conformité, consulter les conditions prévues par les normes nationales applicables, le cas échéant, dans le pays d'achat.



DE GEBRAUCHSANLEITUNG

WICHTIG – BITTE SORGFÄLTIG LESEN UND FÜR SPÄTERES NACHLESEN UNBE- DINGT AUFBEWAH- REN.

ACHTUNG: VOR DEM GEBRAUCH EVENTUELLE POLYBEUTEL UND ALLE ELEMENTE, DIE TEIL DER PRODUKTVERPACKUNG SIND, ABNEHMEN UND ENTSORGEN SOWIE VON KINDERN FERNHALTEN.

WARNUNG

- **WARNUNG:** Lassen Sie das Kind nie unbeaufsichtigt.
- **WARNUNG:** Vergewissern Sie sich vor Gebrauch, dass alle Verriegelungen geschlossen sind.
- **WARNUNG:** Vergewissern Sie sich, dass das Kind beim Aufklappen und Zusammenklappen des Wagens außer Reichweite ist, um Verletzungen zu vermeiden.
- **WARNUNG:** Lassen Sie das Kind nicht mit dem Produkt spielen.
- **WARNUNG:** Verwenden Sie immer das Rückhaltesystem.
- Die Verwendung von Schritt- und Sicherheitsgurten ist unerlässlich für die Sicherheit des Kindes. Verwenden Sie den Sicherheitsgurt stets in Verbindung mit dem Schrittgurt.
- **WARNUNG:** Dieses Produkt ist nicht zum Joggen oder Skaten geeignet.

- Der Sportwagen ist für Kinder bis 22 kg Körpergewicht oder 4 Jahre geeignet, je nachdem welche dieser Grenzen zuerst erreicht wird.
- Bei Benutzung für Kinder ab der Geburt bis ca. zum 6. Lebensmonat muss die Rückenlehne vollständig zurückgeklappt werden.
- Die Haltevorrichtung muss stets angezogen sein, wenn Sie das Kind hineinsetzen und herausnehmen.
- Verwenden Sie stets die Haltevorrichtung, wenn Sie anhalten.
- Lassen Sie den Sportwagen niemals mit dem Kind darin auf einer schrägen Fläche stehen, selbst wenn die Bremsen angezogen sind.
- Der Korb darf nicht mit über 3 kg beladen werden.
- An den Griffen und/oder an der Rückenlehne und/oder an den Seiten des Sportwagens angehängte Gegenstände könnten die Stabilität des Sportwagens beeinträchtigen.
- Transportieren Sie niemals mehr als ein Kind auf einmal.
- Bringen Sie an dem Sportwagen kein Zubehör, Ersatzteile oder Komponenten an, die nicht vom Hersteller mitgeliefert oder genehmigt wurden.
- Benutzen Sie das Produkt nicht mehr, wenn Teile davon gebrochen, abgerissen oder verlorengegangen sind.
- Vor dem Zusammenbau prüfen, ob das Produkt und seine Komponenten keine Transportschäden aufweisen. Im Falle einer Beschädigung darf das Produkt nicht benutzt werden und ist von Kindern fernzuhalten.



- Vergewissern Sie sich bei der Verstellung, dass die beweglichen Teile des Sportwagens nicht mit dem Körper des Kindes in Berührung kommen.
- Vergewissern Sie sich, dass auch andere Benutzer über die richtige Funktion des Sportwagens Kenntnis haben.
- Dieses Produkt darf ausschließlich von Erwachsenen in Gebrauch genommen werden.
- Das Produkt darf nur von einem Erwachsenen zusammengebaut werden.
- Um eine Strangulationsgefahr zu vermeiden, dem Kind keine Gegenstände mit Kordeln geben oder diese in seine Nähe legen.
- Benutzen Sie den Sportwagen nicht auf Treppen oder Rolltreppen: Sie könnten in unvorhergesehener Weise die Kontrolle darüber verlieren.
- Achten Sie auf einzelne Stufen oder Bordsteinkanten.
- Falls der Sportwagen länger in der Sonne stand, vergewissern Sie sich bitte, bevor Sie Ihr Kind in den Sportwagen setzen, dass kein Teil überhitzt ist. Wird das Produkt der Sonne ausgesetzt, kann dies Farbveränderungen bei Materialien und Stoffen verursachen.
- Vermeiden Sie den Kontakt des Sportwagens mit Salzwasser, damit sich kein Rost bildet.
- Den Sportwagen nicht am Strand verwenden.
- Wird der Sportwagen nicht verwendet, muss er für Kinder unzugänglich aufbewahrt werden.

TIPPS FÜR DIE PFLEGE UND WARTUNG





Dieses Produkt benötigt regelmäßige Pflege und Wartung. Die Rei-

nigungs- und Wartungsarbeiten müssen von einem Erwachsenen durchgeführt werden.

PFLEGE

Der Bezug des Sportwagens ist nicht abziehbar. Die Stoffteile mit einem feuchten Schwamm und Neutralseife reinigen. Reinigen Sie die Kunststoffteile regelmäßig mit einem feuchten Tuch. Die Metallteile nach einem eventuellen Kontakt mit Wasser abtrocknen, um Rostbildung zu vermeiden.

Nachstehend sind die Reinigungssymbole und ihre entsprechende Bedeutung aufgeführt:

-  Nicht im Wasser waschen
-  Nicht bleichen
-  Nicht im Trockner trocknen
-  Nicht bügeln
-  Nicht chemisch reinigen

WARTUNG

Die beweglichen Teile sollten, wenn notwendig, mit trockenem Silikonöl geschmiert werden.

Kontrollieren Sie regelmäßig den Zustand der Räder und säubern Sie diese bitte, wenn sie staubig oder sandig sind.

Den Sportwagen an einem trockenen Ort aufbewahren.

GEBRAUCHSANLEITUNG

ÖFFNEN UND ERSTE MONTAGE DES SPORTWAGENS

ACHTUNG: Achten Sie darauf, dass sich das Kind oder auch andere Kinder in angemessener Entfernung befinden.

ACHTUNG: Vergewissern Sie sich, dass dabei die beweglichen Teile des Sportwagens nicht mit dem Körper des Kindes in Berührung kommen.

1. Öffnen Sie den Verschlussshaken (Abb. 1) und ziehen Sie den Griff hoch (Abb. 1A), bis das Gestell vollständig geöffnet ist (Abb. 1B).

ACHTUNG: Vor Gebrauch sicherstellen, dass der Sportwagen in geöffnete Position blockiert ist, indem man prüft, ob der Mechanismus korrekt blockiert ist.

2. Schieben Sie die Vorderräder auf den Sportwagen, bis sie einrasten (Abb. 2). Zum Ausbau der Vorderräder die angegebene Taste ziehen und das Rad nach unten abziehen (Abb. 2A). Die Vorderräder sind mit Schwenkfunktion ausgestattet: den Hebel (Abb. 2B) betätigen, um die Ausrichtung zu ändern. Mit dem Hebel in unterer Stellung können sich die Räder frei bewegen; um die Räder festzustellen, den angegebenen Hebel betätigen und in die oberste Stellung bringen. Die schwenkbaren Räder gewährleisten dem Sportwagen mehr Beweglichkeit; auf unebenem Gelände ist es empfehlenswert, die fixierten Räder zu verwenden, damit der Wagen gut vorwärts kommt (auf Kies, ungeteerten Straßen usw.).

ACHTUNG: Die Vorderräder müssen stets gleichzeitig in Schwenk- oder Fixposition sein.

3. Montieren Sie die Hinterräder, indem Sie den Radbolzen in die dafür vorgesehene Öffnung im hinteren Rohr einsetzen (Abb. 3). Für ihren Ausbau drücken Sie die Taste unter der Radhalterung und ziehen das Rad nach außen (Abb. 3A).

ACHTUNG: Vergewissern Sie sich vor dem Gebrauch, dass alle Räder korrekt befestigt sind.

4. Montieren Sie den Frontbügel, indem Sie ihn in die entsprechenden Sitze an den Gelenken des Sportwagens einsetzen (Abb. 4). Sollen Sie ihn abnehmen müssen, drücken Sie die Tasten auf der Innenseite der Gelenke (Abb. 4A). **WARNUNG:** Der Frontbügel darf nicht verwendet werden, um das Produkt mit dem Kind darin anzuheben.

GEBRAUCH DER SICHERHEITSGURTE

Der Sportwagen ist mit einem 5-Punkt-Rückhaltesystem ausgestattet, das aus zwei Schultergurten mit zwei Verstellschlitzen, einem Beckengurt und einem Schrittgurt mit Gurtschloss besteht.





5. **ACHTUNG:** Für die Verwendung bei Kindern ab der Geburt bis ca. 6 Monaten müssen stets die Schultergurte benutzt werden, nachdem man sie durch die beiden Verstell Schlaufen (Abb. 5) und den Beckengurt in die vertikalen Schlaufen geführt hat (Abb. 5A). Die Höhe der Schulterpolster kann verstellt werden, indem sie in den Ösen an der Rückenlehne versetzt werden.
6. Nachdem Sie das Kind in den Sportwagen gesetzt haben, schließen Sie die Sicherheitsgurte (Abb. 6), indem Sie die zwei Gabeln (A) zuerst durch das Gurtschloss der Schultergurte (B) ziehen und sie dann in das Gurtschloss des Schrittgurts (C) einfügen. Stellen Sie nun die Länge der Schultergurte so ein, dass sie an den Schultern des Kindes anliegen (Abb. 6A). Prüfen Sie stets, ob die Sicherheitsgurte richtig angelegt sind. Zum Öffnen des Gurtes die seitlichen Gabeln drücken und herausziehen.

ACHTUNG: Um die Sicherheit Ihres Kindes nicht zu gefährden, müssen stets die Sicherheitsgurte verwendet werden. Um sich zu vergewissern, dass die Gurte korrekt befestigt sind, fest am Ende der Gurte ziehen, nachdem man das Kind hineingesetzt und angeschnallt hat.

VERSTELLEN DER RÜCKENLEHNE

Die Rückenlehne kann in verschiedene Positionen eingestellt werden.

7. Um die Rückenlehne nach hinten zu neigen, das hintere Verstellungssystem betätigen. Dazu die Taste drücken und die Rückenlehne nach unten ziehen (Abb. 7), bis die gewünschte Position erreicht wird. Umgekehrt zum Anheben der Rückenlehne das Band nach oben ziehen (Abb. 7A).

ACHTUNG: Durch das Gewicht des Kindes können diese Vorgänge erschwert werden.

HINTERBREMSEN

Die Hinterräder sind mit Zwillingsbremsen versehen, wodurch beide hinteren Bremsen gleichzeitig durch das mittig angebrachte Fußpedal betätigt werden können.

8. Um den Sportwagen zu bremsen, drücken Sie das Pedal nach unten (Abb. 8). Zum Lösen des Bremssystems drücken Sie das Pedal in die andere Richtung.

VERDECK

Das Verdeck ist bereits auf dem Sportwagen montiert und kann entfernt werden.

9. Das Verdeck kann durch Öffnen des Reißverschlusses aufgefaltet werden (Abb. 9). Zum Öffnen und Einstellen des Verdecks verwenden Sie den vorderen Bogen (Abb. 9A). Der hintere Teil des Verdecks ist mit einem Reißverschluss am Gestell befestigt. Das Verdeck ist mit einer ausziehbaren Sonnenblende und einem Fenster aus Netzgewebe ausgestattet. Zum Abnehmen des Verdecks öffnen Sie den hinteren Reißverschluss (Abb. 9B). Setzen Sie einen spitzen Gegenstand als Hebel an und heben Sie das angegebene Kunststoffteil an. Ziehen Sie den Metallrundstab gleichzeitig nach oben (Abb. 9C).

VERSTELLBARE BEINSTÜTZE

Die Beinstütze kann in drei Positionen benutzt werden.

10. Um die Beinstütze in horizontaler Position zu verwenden, genügt es, sie nach oben zu schieben. Zum Absenken die Hebel unter der Beinstütze auf beiden Seiten nach vorne ziehen. (Abb. 10).

ZUSAMMENKLAPPEN DES SPORTWAGENS

ACHTUNG: Achten Sie bei der Ausführung dieses Arbeitsvorgangs darauf, dass das Kind und eventuell auch andere Kinder sich in entsprechender Entfernung befinden.

Prüfen Sie vor dem Schließen, ob der Einhängkorb leer ist. Der Sportwagen verfügt über ein Schließsystem, das mit nur einer Hand bedient werden kann.

11. Um den Sportwagen zu schließen, bewegen Sie den Schieber „A“ entweder nach rechts oder nach links und drücken Sie gleichzeitig die Taste „B“ (Abb. 11); schieben Sie den Griff leicht nach unten und der Sportwagen schließt sich automatisch mit

der zugehörigen seitlichen Befestigung (Abb. 11A-B). Wenn der Sportwagen einmal geschlossen wurde, bleibt er von allein stehen. Sie können die Kompaktheit im geschlossenen Zustand noch erhöhen, indem Sie den Griff in Richtung Sitz bis zur zweiten seitlichen Sperre schieben.

ZUBEHÖR

ACHTUNG: Die nachstehend beschriebenen Zubehörteile können je nach Produktmodell variieren (d.h. sie könnten enthalten sein oder nicht). Lesen Sie bitte sorgfältig die Anleitung für die Zubehörteile der von Ihnen gekauften Ausführung.

SET SCHULTERGURTE UND SCHRITTGURT

Der Sportwagen ist mit gepolsterten Schultergurten und einem weichen Schrittgurt ausgestattet, die die Sicherheit und den Komfort des Kindes gewährleisten.

12. Die Schultergurte in die Gurtpolster einfügen (Abb. 12) und den Schrittgurt durch die spezielle Polsterung führen (Abb. 12A).

ACHTUNG: Stellen Sie gegebenenfalls mithilfe der Gurtschlösser die Länge des Beckengurtes ein.

ACHTUNG: Um die Sicherheit Ihres Kindes zu gewährleisten, müssen stets die Sicherheitsgurte verwendet werden.

REGENSCHUTZ

13. Zur Befestigung des Regenschutzes legen Sie die Bänder mit Klettverschluss in Höhe der in Abbildung 13 angegebenen Positionen um die Gestellholme des Sportwagens (diese Schritte sind an beiden Seiten des Sportwagens durchzuführen).

Lassen Sie nach Gebrauch den Regenschutz (falls er nass geworden sein sollte) an der Luft trocknen.

ACHTUNG: Der Regenschutz darf niemals ohne Verdeck am Sportwagen verwendet werden, da das Kind ersticken könnte.

ACHTUNG: Wenn der Regenschutz am Sportwagen befestigt ist, niemals den Sportwagen mit dem Kind darin in der Sonne stehen lassen, um das Risiko einer Überhitzung zu vermeiden.

GARANTIE

Die Garantie gilt bei allen Konformitätsfehlern, die trotz normaler Gebrauchsbedingungen, gemäß den Vorgaben der Gebrauchsanleitung, auftreten. Die Garantie verfällt bei unsachgemäßem Gebrauch, Abnutzung oder bei persönlichen Unglücksfällen. Für die Dauer der Gewährleistung auf Konformitätsmängel beachten Sie bitte die spezifischen Bestimmungen der im Kaufland geltenden nationalen Vorschriften, sofern vorgesehen.



ES INSTRUCCIONES DE USO

IMPORTANTE – LEER DETENIDAMENTE Y MANTENERLAS PARA FUTURAS CONSULTAS.

ADVERTENCIA: ANTES DEL USO, quite y elimine las bolsas de plástico y los demás componentes que formen parte del embalaje del producto o, en cualquier caso, manténgalos fuera del alcance de los niños.

ADVERTENCIAS

- **ADVERTENCIA:** No dejar nunca al niño desatendido.
- **ADVERTENCIA:** Antes del uso, asegúrese de que todos los mecanismos de bloqueo estén correctamente enganchados.
- **ADVERTENCIA:** Para evitar lesiones, asegúrese de que el niño se mantiene alejado durante el desplegado y el plegado de este producto.
- **ADVERTENCIA:** No permita que el niño juegue con este producto.
- **ADVERTENCIA:** Utilice siempre el sistema de sujeción.
- El uso del separapiernas y de los cinturones de seguridad es fundamental para garantizar la seguridad del niño. Utilice siempre los cinturones de seguridad junto con el separapiernas.
- **ADVERTENCIA:** Este producto no

es apto para correr o patinar.

- El vehículo es adecuado para niños de hasta 22 kg de peso o de 4 años, lo que se dé primero.
- Para los niños de 0 a 6 meses, el respaldo debe utilizarse en posición totalmente reclinada.
- Accione siempre el dispositivo de estacionamiento cuando coloque y retire el niño.
- Utilice el dispositivo de estacionamiento cada vez que se detenga.
- No deje nunca la silla de paseo sobre una superficie inclinada con el niño dentro, aunque los frenos estén accionados.
- No sobrecargue el cestillo. Peso máximo 3 kg.
- Todo peso enganchado a los mangos y/o al respaldo y/o en los lados de la silla de paseo puede comprometer la estabilidad de la misma.
- No transporte a más de un niño a la vez.
- No aplique a la silla de paseo accesorios, partes de repuesto o componentes no suministrados o aprobados por el fabricante.
- No utilice el producto si algunas de sus partes están rotas, rasgadas o faltan.
- Antes del montaje verifique que el producto y todos sus componentes no presenten daños o desperfectos debidos al transporte; en ese caso no utilice el producto y manténgalo fuera del alcance de los niños.
- Durante las operaciones de regulación, asegúrese de que las partes móviles de la silla de paseo no entren en contacto con el cuerpo del

niño.

- Asegúrese de que los usuarios de la silla de paseo conocen perfectamente el funcionamiento de la misma.
- El uso de este producto debe estar a cargo exclusivamente de un adulto.
- El producto debe ser montado exclusivamente por un adulto.
- Para evitar riesgos de asfixia, no le dé al niño objetos con cordones ni los deje a su alcance.
- No utilice la silla de paseo en escaleras, ya sean fijas o mecánicas: Se podría perder el control inesperadamente.
- Preste atención al subir o bajar un escalón o la acera.
- Si se deja la silla de paseo expuesta al sol durante mucho tiempo, espere hasta que se enfríe antes de acomodar al niño. La exposición prolongada al sol puede causar cambios de color en los materiales y tejidos.
- Para prevenir la formación de óxido, evite que la silla de paseo entre en contacto con agua salina.
- No utilice la silla de paseo en la playa.
- Cuando no se utilice, la silla de paseo debe mantenerse fuera del alcance de los niños.

CONSEJOS PARA LA LIMPIEZA Y EL MANTENIMIENTO

Este producto requiere un mantenimiento periódico. Las operaciones de limpieza y mantenimiento deben ser realizadas por un adulto.

LIMPIEZA

La silla de paseo no es desenfundable. Limpie las partes de tela con una esponja húmeda y jabón neutro. Limpie periódicamente las partes de plástico con un paño húmedo. Seque las partes de metal, después de un posible contacto con agua, para evitar que se oxiden.

A continuación, se muestran los símbolos de lavado con los correspondientes significados:



No lavar con agua



No usar lejía



No secar en secadora



No planchar



No lavar en seco

MANTENIMIENTO

Lubrique las partes móviles, solo en caso de necesidad, con aceite seco de silicona.

Controle periódicamente el estado de desgaste de las ruedas y manténgalas limpias de polvo y arena.

Guarde la silla de paseo en un lugar seco.

INSTRUCCIONES GENERALES

APERTURA Y PRIMER MONTAJE DE LA SILLA DE PASEO

ADVERTENCIA: Antes de realizar esta operación, asegúrese de que no haya niños cerca.

ADVERTENCIA: Cerciórese de que, durante estas operaciones, las partes móviles de la silla de paseo no entren en contacto con el cuerpo del niño.

1. Abra el gancho de cierre (Fig. 1) y tire del manillar hacia arriba (Fig. 1A), hasta que la estructura se abra completamente (Fig. 1B).

ADVERTENCIA: Antes de utilizar la silla de paseo, compruebe que esté bloqueada en posición abierta y verifique que el mecanismo esté realmente bloqueado.

2. Monte las ruedas delanteras en la silla de paseo, asegurándose de que queden bien bloqueadas (Fig. 2). Para quitar las ruedas delanteras, tire del botón indicado y extraiga la rueda hacia abajo (Fig. 2A). Las ruedas delanteras son giratorias: accione la palanca (Fig. 2B) para cambiar la configuración. Con la palanca en posición baja, las ruedas pueden girar libremente; para ponerlas fijas, accione la palanca indicada para ponerla en la posición más alta. Las ruedas giratorias garantizan la maniobrabilidad de la silla de paseo. En terrenos difíciles es aconsejable utilizar las ruedas bloqueadas para garantizar un deslizamiento apropiado (grava, caminos de tierra etc.).

ADVERTENCIA: Bloquee y desbloquee siempre todas las ruedas al mismo tiempo.

3. Monte las ruedas traseras introduciendo el perno de la rueda en el respectivo orificio del tubo trasero (Fig. 3). Para quitarlas, pulse el botón que hay debajo del soporte de la rueda y tire hacia fuera (Fig. 3A).

ADVERTENCIA: Bloquee y desbloquee siempre todas las ruedas al mismo tiempo.

4. Monte el protector delantero, introduciéndolo en sus alojamientos situados en las articulaciones de la silla de paseo (Fig. 4). Si fuera necesario quitarlo, pulse los dos botones que hay dentro de las articulaciones (Fig. 4A). **ADVERTENCIA:** El protector no debe utilizarse para levantar el producto con el niño acomodado en su interior.

ADVERTENCIA: Antes del uso asegúrese de que todas las ruedas estén fijadas correctamente.

5. Monte el protector delantero, introduciéndolo en sus alojamientos situados en las articulaciones de la silla de paseo (Fig. 4). Si fuera necesario quitarlo, pulse los dos botones que hay dentro de las articulaciones (Fig. 4A). **ADVERTENCIA:** El protector no debe utilizarse para levantar el producto con el niño acomodado en su interior.

USO DE LOS CINTURONES DE SEGURIDAD

La silla de paseo cuenta con un sistema de retención de cinco puntos de anclaje, formado por dos hombreras, dos ojales de regulación, un cinturón abdominal y un separapiernas con hebilla.

5. **ADVERTENCIA:** Para utilizarlo con niños desde 0 a 6 meses aproximadamente, es necesario utilizar las hombreras, pasándolas primero a través de los dos ojales de regulación (Fig. 5) y el cinturón abdominal de los ojales verticales (Fig. 5A). La altura de las hombreras puede regularse desplazándolas en los ojales presentes en el respaldo.

6. Después de acomodar al bebé en la silla de paseo, abróchele los cinturones (Fig. 6) pasando las dos horquillas (A), primero, por la hebilla de las hombreras (B) y, luego, por la del separapiernas (C); regule la altura de las hombreras de manera que se adhieran a los hombros del niño (Fig. 6A). Asegúrese de que los cinturones



estén abrochados correctamente en todo momento. Para desenganchar el cinturón, presione y tire de las horquillas laterales.

ADVERTENCIA: Para garantizar la seguridad del niño es indispensable utilizar siempre los cinturones de seguridad.

Para asegurarse de que los cinturones estén montados correctamente, después de acomodar y asegurar al bebé, tire con fuerza del extremo de los cinturones.

REGULACIÓN DEL RESPALDO

El respaldo se puede regular en varias posiciones.

7. Para reclinar el respaldo, pulse el botón del sistema de regulación trasera y tire del respaldo hacia abajo (Fig. 7) hasta situarlo en la posición que desee. Y, viceversa, para subir el respaldo, tire de la correa hacia arriba (Fig. 7A).

ADVERTENCIA: Con el peso del niño las operaciones pueden resultar más difíciles.

FRENOS POSTERIORES

Las ruedas traseras están equipadas con frenos gemelos que pueden activarse en las dos ruedas traseras al mismo tiempo, accionando el pedal situado en el centro.

8. Para frenar la silla de paseo, presione hacia abajo el pedal (Fig. 8). Para desbloquear el sistema de frenos, presione el pedal en la dirección contraria.

CAPOTA PARASOL

La capota ya está montada en la silla de paseo y se puede desmontar.

9. La capota puede extenderse abriendo la cremallera (Fig. 9). La capota se abre y se regula mediante el arco delantero (Fig. 9A). La parte trasera de la capota está unida al bastidor mediante una cremallera. La capota está equipada con una visera extraíble y una ventana de malla. Para quitar la capota, abra la cremallera trasera (Fig. 9B) y, con un objeto puntiagudo, haga palanca en el componente de plástico indicado para levantarlo y, al mismo tiempo, tire hacia arriba de la varilla metálica (Fig. 9C).

APOYAPIERNAS REGULABLE

El apoyapiernas puede utilizarse en 3 posiciones.

10. Para utilizar el apoyapiernas en posición horizontal, es suficiente tirar de éste hacia arriba. Para bajarlo, tire hacia delante de las palancas que hay a ambos lados, debajo del apoyapiernas. (Fig. 10).

CÓMO CERRAR LA SILLA DE PASEO

ADVERTENCIA: Lleve a cabo esta operación asegurándose de que no haya niños cerca.

Antes del cierre, compruebe también que el cestillo portaobjetos esté vacío. La silla de paseo cuenta con un sistema de cierre que puede accionarse con una sola mano.

11. Para cerrar la silla de paseo, empuje el cursor "A" hacia la derecha o la izquierda y, al mismo tiempo, apriete el botón "B" (Fig. 11); empuje ligeramente el manillar hacia abajo y la silla de paseo se cerrará automáticamente con su correspondiente enganche lateral (Fig. 11A-B). Una vez cerrada, la silla de paseo permanece en posición vertical sin necesidad de apoyo. Una vez cerrada, se puede compactar aún más empujando el manillar contra el asiento hasta llegar al segundo bloqueo lateral.

ACCESORIOS

ADVERTENCIA: Los accesorios descritos a continuación pueden no estar presentes en algunas versiones del producto. Lea detenidamente las instrucciones relativas a los accesorios previstos en la configuración que usted ha adquirido.

KIT HOMBRENAS Y SEPARAPIERNAS

La silla de paseo incorpora hombreras acolchadas y un separapiernas suave que garantizan la seguridad y la comodidad del niño.

12. Introduzca las hombreras en las correas (Fig. 12) y pase el separapiernas por el acolchado correspondiente (Fig. 12A).

ADVERTENCIA: Si es necesario, regule la longitud del cinturón abdominal mediante las hebillas.

ADVERTENCIA: Para garantizar la seguridad del niño es indispensable utilizar siempre los cinturones de seguridad.

CUBIERTA IMPERMEABLE

13. Para fijar la cubierta impermeable, pase las cintas con los velcros alrededor de los tubos de la silla de paseo por los puntos indicados en la figura 13 (esta operación debe efectuarse en los dos lados de la silla de paseo).

Después del uso, deje secar la cubierta si está mojada.

ADVERTENCIA: La cubierta impermeable no puede usarse en la silla de paseo sin capota, ya que puede representar un riesgo de asfixia para el niño.

ADVERTENCIA: Si la cubierta impermeable está montada, no deje la silla de paseo expuesta al sol con el niño sentado en ella porque existe el riesgo de sobrecalentamiento.

GARANTÍA

La garantía del producto cubre cualquier defecto en condiciones normales de uso, conforme a las instrucciones de uso. Por lo tanto, la garantía no se aplicará en caso de daños derivados del mal uso, desgaste o accidentes. Para la duración de la garantía por defectos de conformidad, se remite a las disposiciones específicas de la normativa nacional aplicable en el país de compra, si procede.



PT INSTRUÇÕES DE USO

IMPORTANTE – LEIA CUIDADOSAMENTE E GUARDE PARA REFERÊNCIA FUTURA.

ATENÇÃO: ANTES DE UTILIZAR, REMOVA E ELIMINE EVENTUAIS SACOS DE PLÁSTICO E TODOS OS ELEMENTOS QUE FAÇAM PARTE DA EMBALAGEM DO PRODUTO OU MANTENHA-OS FORA DO ALCANCE DAS CRIANÇAS.

ADVERTÊNCIAS

- **ATENÇÃO:** Nunca deixe o bebê sem vigilância.
- **ATENÇÃO:** Antes da utilização, certifique-se de que todos os mecanismos de segurança estão corretamente engatados.
- **ATENÇÃO:** Para evitar riscos de ferimentos assegure-se de que o seu filho está afastado do produto, enquanto o abre e fecha.
- **ATENÇÃO:** Não deixe que o seu filho brinque com este produto.
- **ATENÇÃO:** Utilize sempre o sistema de retenção.
- A utilização o separador de pernas e do cinto de segurança é indispensável para garantir a segurança da criança. Utilize sempre o cinto de segurança, incluindo o separador de pernas.
- **ATENÇÃO:** Este produto não é indicado para correr ou patinar.
- Este carrinho é adequado desde o nascimento até aos 22 kg de peso

ou 4 anos de idade (o limite que ocorrer primeiro).

- Para bebés desde o nascimento até cerca dos 6 meses de idade, o encosto deve ser utilizado na posição totalmente reclinada.
- O carrinho deve ter sempre o sistema de travão acionado quando colocar e retirar a criança.
- Acione o sistema de travão sempre que parar.
- Nunca deixe o carrinho de passeio num plano inclinado com a criança lá dentro, mesmo que tenha acionado o sistema de travão.
- Não sobrecarregue o cesto. Peso máximo 3 kg.
- Qualquer carga pendurada nas pegas e/ou no encosto e/ou nos lados do carrinho de passeio poderá comprometer a estabilidade do mesmo.
- Não transporte mais de uma criança de cada vez.
- Não acrescente ao carrinho, acessórios, peças de substituição ou componentes não fornecidos ou aprovados pelo fabricante.
- Não utilize o produto se qualquer um dos seus componentes estiver em falta, rasgado ou danificado.
- Verifique, antes da montagem, se o produto e todos os seus componentes apresentam eventuais danos causados pelo transporte. Caso detete algum componente danificado, não utilize o produto e mantenha-o fora do alcance das crianças.
- Enquanto efetua as operações de regulação, certifique-se de que as partes móveis do carrinho não en-

tram em contacto com o corpo da criança.

- Certifique-se de que os utilizadores do carrinho de passeio conhecem o exato funcionamento do mesmo.
- Este produto deve ser utilizado exclusivamente por um adulto.
- O produto deve ser montado exclusivamente por um adulto.
- Para evitar riscos de estrangulamento, não dê às crianças nem coloque perto delas, objetos que incluam cordas ou cordões.
- Não use o carrinho sobre escadas ou escadas rolantes: poderá perder subitamente, o controlo.
- Tenha muito cuidado sempre que subir ou descer um degrau ou o passeio.
- Se deixar o carrinho exposto ao sol durante muito tempo, aguarde que arrefeça antes de colocar a criança no mesmo. A exposição prolongada ao sol pode causar alterações de cor nos materiais e tecidos.
- Evite o contacto do carrinho de passeio com água salgada, para prevenir a formação de ferrugem.
- Não use o carrinho na praia.
- Quando não estiver a ser utilizado, o carrinho deve ficar fora do alcance das crianças.

CONSELHOS DE LIMPEZA E MANUTENÇÃO

Este produto necessita de manutenção periódica. As operações de limpeza e manutenção devem ser efetuadas por um adulto.

LIMPEZA

O carrinho de passeio não dispõe de revestimento removível. Limpe as partes em tecido com uma esponja húmida e detergente neutro. Limpe regularmente as partes em plástico, com um pano húmido. Seque as partes em metal, após um eventual contacto com água, de modo a evitar a formação de ferrugem. Em seguida são indicados os símbolos de lavagem e o respetivo significado:



Não lavar



Não usar lixívia



Não secar na máquina



Não passar a ferro



Não limpar a seco

MANUTENÇÃO

Em caso de necessidade, lubrifique as partes móveis com óleo seco de silicone.

Verifique periodicamente o estado de desgaste das rodas e mantenha-as limpas de pó e areia.

Mantenha o carrinho num local seco.

INSTRUÇÕES GERAIS

ABERTURA E PRIMEIRA MONTAGEM DO CARRINHO DE PASSEIO

AVISO: Efetue esta operação certificando-se de que o bebé, ou outras crianças, se encontram devidamente afastadas.

AVISO: Certifique-se de que nesta fase as partes móveis do carrinho de passeio não entram em contacto com o corpo da criança.

1. Abra o gancho de fecho (Fig. 1) e puxe a pega para cima (Fig. 1A) até a estrutura estar completamente aberta (Fig. 1B).

AVISO: Antes de utilizar, certifique-se de que o carrinho de passeio está bloqueado na posição aberta, verificando se o mecanismo está efetivamente engatado.

2. Insira as rodas da frente no carrinho, até ficarem bloqueadas (Fig.2). Para remover as rodas da frente, puxe a patilha indicada e retire a roda para fora (Fig. 2A). As rodas da frente podem ser fixas ou direcionáveis: utilize a patilha (Fig. 2B) para alterar a configuração. Com a patilha na posição baixa, as rodas giram livremente; para torná-las fixas, acione a patilha indicada para a posição mais alta. As rodas direcionáveis garantem uma condução mais fácil do carrinho de passeio; em terrenos irregulares é aconselhável utilizar as rodas bloqueadas para garantir uma maior estabilidade (pisos de gravilha, terra batida, etc.).

AVISO: Ambas as rodas da frente devem estar simultaneamente fixas ou direcionáveis.

3. Monte as rodas de trás, introduzindo o perno da roda no orifício apropriado do tubo posterior (Fig.3). Para remover carregue no botão localizado por baixo do suporte da roda e puxe para fora (Fig. 3A).

AVISO: Antes de utilizar o carrinho, verifique se as rodas estão fixadas corretamente.

4. Instale a barra de proteção frontal inserindo-a nos encaixes situados nas rótulas laterais do carrinho de passeio (Fig. 4). Se for necessário removê-la, pressione os botões existentes nas rótulas (Fig. 4A) **ATENÇÃO:** Nunca utilize a barra de proteção frontal para levantar o produto com a criança lá dentro ou mesmo vazio.

UTILIZAÇÃO DO CINTO DE SEGURANÇA

O carrinho de passeio está equipado com um sistema de retenção de cinco pontos de fixação constituído por duas correias dos ombros, uma correia abdominal e uma correia separadora de pernas com fecho.

5. **ATENÇÃO:** Para a utilização com bebés desde o nascimento até aos 6 meses, é necessário utilizar as correias dos ombros, fazendo-as passar primeiro pelas duas presilhas de regulação (Fig. 5) e o cinto abdominal nas presilhas verticais (Fig. 5A). É possível regular a altura das correias dos ombros, passando-as nas presilhas do encosto.

6. Depois de acomodar a criança no carrinho de passeio, feche o cinto (Fig. 6) fazendo passar os dois ganchos (A) pelos aros das correias dos ombros (B) e depois inserindo-os no fecho (C) regule a altura das correias dos ombros para fazê-las aderir aos ombros da criança (fig.6A). Assegure-se de que o cinto está sempre corretamente fechado. Para abrir o cinto, prima e puxe os ganchos laterais.

AVISO: para garantir a segurança do seu filho é indispensável utilizar sempre o cinto de segurança.

Para verificar se o cinto está colocado corretamente, depois de acomodar a criança e fixá-la com as correias, puxe com força as extremidades do cinto.

REGULAÇÃO DO ENCOSTO

O encosto é regulável em múltiplas posições.

7. Para baixar o encosto, atue no sistema de regulação posterior carregando no botão e puxando o encosto para baixo (Fig. 7) até alcançar a posição desejada. Vice-versa, para elevar o encosto, puxe a correia para cima (Fig.7A).

AVISO: com o peso da criança, estas operações podem tornar-se mais difíceis.

TRAVÕES DE BLOQUEIO

As rodas de trás dispõem de travões que agem simultaneamente em ambos os lados, quando se aciona o pedal localizado na parte central.

8. Para travar o carrinho de passeio, carregue no pedal (Fig. 8). Para desbloquear o sistema de travagem, carregue no pedal, no sentido oposto.

CAPOTA PARA-SOL

A capota já está instalada no carrinho de passeio e não pode ser removida.

9. É possível aumentar a área da capota abrindo o fecho de correr (Fig. 9A). Para abrir e regular a capota, puxe para fora o arco dianteiro (Fig. 9A). A parte de trás da capota está fixada na estrutura com um fecho de correr. A capota inclui uma pala frontal extraível e janela posterior em rede. Para retirar a capota, abra o fecho de correr posterior (Fig. 9B) e, com a ajuda de um objeto pontiagudo, eleve o componente de plástico indicado e simultaneamente puxe para cima a haste metálica (Fig. 9C).

APOIO DAS PERNAS REGULÁVEL

É possível regular o apoio das pernas em 3 posições.

10. Para baixá-lo puxe as patilhas localizadas por baixo do apoio das pernas, em ambos os lados. (Fig. 10).

FECHO DO CARRINHO DE PASSEIO

AVISO: ao efetuar esta operação certifique-se de que a criança ou, eventualmente, outras crianças se encontram devidamente afastadas.

Antes de fechar o carrinho, verifique se o cesto porta-objetos está vazio. O carrinho de passeio dispõe de um sistema de fecho que pode ser acionado com uma só mão.

11. Para fechar o carrinho de passeio, empurre o cursor "A" para a direita ou para a esquerda e carregue simultaneamente no botão "B" (Fig.11); empurre ligeiramente a pega para baixo e o carrinho de passeio fecha-se automaticamente, ficando bloqueado e em pé sozinho (Fig. 11A-B). Depois de fechado, é possível torná-lo ainda mais compacto, empurrando a pega na direção do assento, até ativar o segundo bloqueio lateral.

ACESSÓRIOS

AVISO: Algumas versões do produto podem não estar equipadas com os acessórios que em seguida se descrevem. Leia atentamente as instruções relativas aos acessórios existentes na configuração que adquiriu.

KIT PROTETORES ACOLCHOADOS DAS CORREIAS DO CINTO

O carrinho de passeio está equipado com protetores acolchoados para as correias dos ombros e correia separadora de pernas, capazes de garantir a segurança e o conforto da criança.

12. Introduza os protetores nas correias dos ombros (Fig. 12) e na correia separadora de pernas (Fig. 12A).

AVISO: se necessário, regule o comprimento do cinto abdominal, através das fivelas.

AVISO: Para garantir a segurança do seu filho é indispensável utilizar sempre o cinto de segurança.

CAPA IMPERMEÁVEL

13. Para fixar a capa impermeável, passe os laços com velcro à volta dos tubos do carrinho de passeio nas posições indicadas na figura 13 (as operações são efetuadas em ambos os lados do carrinho de passeio).

Depois da utilização, se a capa estiver molhada, deixe-a secar ao ar livre.

AVISO: A capa impermeável não pode ser utilizada em carrinhos de passeio que não disponham de capota, pois pode provocar asfixia na criança.

AVISO: Nunca deixe a criança no carrinho de passeio, exposto ao sol, com a capa impermeável montada, para evitar o risco de aquecimento excessivo.

GARANTIA

O produto dispõe de garantia contra qualquer defeito de conformidade, verificado em condições normais de utilização, de acordo com o disposto nas instruções de uso. A garantia não poderá, portanto, aplicar-se em caso de danos no produto provocados por utilização imprópria, desgaste ou acidente. Para o prazo de validade da garantia sobre defeitos de conformidade, consulte as disposições específicas das normas nacionais, aplicáveis no país de aquisição, se as houver.

CZ POKYNY K POUŽITÍ

DŮLEŽITÉ: POKYNY SI POZORNĚ PŘEČTĚTE A USCHOVEJTE PRO POZDĚJŠÍ POUŽITÍ.

UPOZORNĚNÍ: PŘED POUŽITÍM ODSTRANĚTE A ZLIKVIDUJTE PŘÍPADNÉ PLASTOVÉ SÁČKY A VŠECHNY ČÁSTI OBALU TOHOTO VÝROBKU NEBO JE ALESPŇ UCHOVEJTE MIMO DOSAH DĚTÍ.

VAROVÁNÍ

- **UPOZORNĚNÍ:** Nikdy nenechávejte dítě bez dozoru.
- **UPOZORNĚNÍ:** Před použitím si ověřte, že jsou všechny zajišťovací prvky zajištěny.
- **UPOZORNĚNÍ:** Při skládání a rozkládání tohoto výrobku zajistěte, aby dítě nebylo v kočárku ani poblíž a nemohlo dojít k poranění dítěte.
- **UPOZORNĚNÍ:** Tento výrobek není hračka. Nedovolte dítěti, aby si s tímto výrobkem hrálo.
- **UPOZORNĚNÍ:** Vždy používejte zádržné zařízení.
- Použití mezinožního pásu dítěte a bezpečnostních pásů je nezbytné pro zajištění bezpečnosti dítěte. Bezpečnostní pásy vždy používejte současně s mezinožním pásem.
- **UPOZORNĚNÍ:** Tento výrobek není uzpůsoben k tomu, abyste s ním mohli běhat nebo bruslit.
- Vozítko je určeno pro hmotnost dí-

těte do 22 kg nebo věku 4 let, popřípadě do té doby, než nastane první z okolností.

- Pro novorozence a kojence přibližně do 6 měsíců věku musí být opěrka zad vždy kompletně sklopena.
- Při usazování nebo vyjímání dítěte musí být parkovací brzdový mechanismus vždy v zajištěné poloze.
- Kočárek zabrzděte při každém zastavení.
- Nikdy se nevzdalujte od kočárku, pokud stojí na svahu a je v něm usazeno dítě, a to ani tehdy, když je kočárek zabrzděn.
- Nepřetěžujte košík. Maximální hmotnost nákladu 3 kg.
- Jakékoli závaží na rukojeti a/nebo na opěrce zad a/nebo na stranách kočárku může ohrozit stabilitu kočárku.
- Nevozte najednou více než jedno dítě.
- Nepoužívejte doplňky, náhradní díly nebo součásti, které nejsou dodávány nebo schváleny výrobcem.
- Výrobek nepoužívejte, pokud některá jeho část je poškozená, roztržená nebo chybí.
- Před montáží prověřte, zda výrobek nebo některá jeho součást nebyla během přepravy poškozena. Pokud ano, výrobek nesmí být používán a musí být uložen mimo dosah dětí.
- Při nastavování kočárku se ujistěte, že se jeho pohyblivé části nemohou dostat do kontaktu s tělem dítěte.
- Ubezpečte se, že osoby používající kočárek jsou dobře obeznámeny s přesným způsobem jeho použití.
- Tento výrobek musí být používán



výhradně dospělou osobou.

- Výrobek musí být sestaven výhradně dospělou osobou.
- Abyste zamezili riziku uškrcení, nikdy nedávejte dítěti na hraní ani do jeho blízkosti předměty opatřené šňůrami.
- S kočárkem nejezděte po normálních ani po jezdících schodech: mohli byste nad ním nečekaně ztratit kontrolu.
- Zvýšenou pozornost věnujte nájezdu na schod nebo chodník, stejně jako sjezdu z nich.
- Pokud kočárek stál dlouho na slunci, počkejte, dokud nevychladne, a teprve poté do něj dítě uložte. Dlouhodobé vystavení slunečním paprskům může způsobit změnu barev materiálů a látek.
- Zabraňte kontaktu kočárku s mořskou vodou, jež může způsobit rezivění.
- Nepoužívejte kočárek na pláži.
- Pokud kočárek nepoužíváte, uchovávejte jej mimo dosah dětí.

DOPORUČENÉ ČISTĚNÍ A ÚDRŽBA

Tento výrobek vyžaduje pravidelnou údržbu. Čištění a údržba musí být prováděna výhradně dospělou osobou.

ČIŠTĚNÍ

Kočárek nemá snímatelný potah. Látkový potah čistěte vlhkou houbou a neutrálním mýdlem. Části z plastu pravidelně čistěte vlhkým hadříkem. Pokud se kovové části dostanou do styku s vodou, osušte je, abyste zabránili jejich rezivění.

Dále jsou uvedeny jednotlivé symboly a jejich význam:



Neomývejte vodou



Neběte



Nesušte v sušičce



Nežehlete



Nečistěte za sucha chemicky

ÚDRŽBA

V případě potřeby promažte pohyblivé části silikonovým olejem. Pravidelně kontrolujte stupeň opotřebení koleček a odstraňujte z nich prach a písek.

Kočárek uchovávejte na suchém místě.

VŠEOBECNÉ POKYNY

OTEVŘENÍ A PRVNÍ MONTÁŽ KOČÁRKU

UPOZORNĚNÍ: Při provádění tohoto úkonu dbejte, aby bylo vaše dítě nebo i jiné děti v bezpečné vzdálenosti.

UPOZORNĚNÍ: Dbejte, aby se pohyblivé části kočárku nedostaly do kontaktu s tělem dítěte.

1. Rozepněte zavírací háček (obr. 1) a táhněte za rukojeť směrem nahoru (obr. 1A) až do úplného rozložení konstrukce (obr. 1B).

UPOZORNĚNÍ: Před použitím se ujistěte, zda se kočárek zablokoval v rozložené poloze. Zkontrolujte, zda je mechanismus skutečně zajištěn.

2. Nasadte přední kolečka na kočárek tak, aby došlo k jejich zajištění (obr. 2). Za účelem odebrání předních koleček zatáhněte za označené tlačítko a stáhněte kolečko směrem dolů. (obr. 2A). Přední kolečka mají otočnou funkci: pro upravení sklonu použijte páčku (obr. 2B). S páčkou v dolní poloze se kolečka mohou volně otáčet; pro jejich zaaretování použijte označenou páčku tak, že ji uvedete do nejvyšší polohy. Otočná kolečka umožňují lepší manipulaci s kočárkem; pro zaručení plynulé jízdy na nesouvislých terénech (štěrky, polní cesty atd.) se doporučuje používat zajištěná kolečka.

UPOZORNĚNÍ: Všechna kolečka musí být vždy současně buď zajištěná, nebo volně otočná.

3. K připevnění zadních koleček zasuňte čep kola do příslušného otvoru v zadní trubce (obr. 3) Chcete-li je vyjmout, stiskněte tlačítko umístěné pod držákem kola a vytáhněte je směrem ven (obr. 3A).

UPOZORNĚNÍ: Před použitím kočárku si ověřte, zda jsou všechna kola správně připevněna.

4. Nainstalujte ochranné madlo tak, že je vložíte do příslušných otvorů umístěných na kloubových spojích kočárku (obr. 4). V případě potřeby jej vyjměte stisknutím tlačítek umístěných uvnitř kloubových spojů (obr. 4A). **UPOZORNĚNÍ:** Nikdy kočárek nezvedejte za ochranné madlo, pokud v něm dítě sedí.

POUŽITÍ BEZPEČNOSTNÍCH PÁSŮ

Kočárek je vybaven pětibodovým zadržným systémem, který se skládá ze dvou ramenních pásů, dvou otvorů na úpravu délky, břišního pásu a pásu mezi nohama dítěte s přezkou.

5. **UPOZORNĚNÍ:** Při použití pro děti od narození do přibližně 6 měsíců věku je nutné používat ramenní popruhy, a to tak, že je nejdříve protáhnete dvěma otvory pro výškové nastavení (obr. 5). Břišní popruh musí být provlečen svislými otvory (obr. 5A). Výšku ramenních popruhů lze nastavit jejich posunutím v otvorech zádové opěrky.

6. Po usazení dítěte do kočárku zapněte pásy (obr. 6): Nejdříve provlékněte dva jazýčky (A) přezkou ramenních popruhů (B) a poté je zasuňte do přezky pásu mezi nohama dítěte (C); nastavte délku ramenních popruhů tak, aby přiléhaly k ramenům dítěte (obr. 6A). Vždy zkontrolujte, zda jsou pásy zapnuty správně. Pokud chcete pás rozepnout, stiskněte a vytáhněte oba postranní jazýčky.

UPOZORNĚNÍ: Pro zajištění bezpečnosti vašeho dítěte je nezbytné vždy používat bezpečnostní pásy.

Abyste se ujistili, zda jsou pásy správně připevněny, posadte dítě do kočárku, pásy zapněte a silně zatáhněte za jejich konce.

NASTAVENÍ ZÁDOVÉ OPĚRKY

Opěrku zad lze nastavit do několika různých poloh.

7. Pro sklopení opěrky zad použijte regulaci nacházející se vzadu, a to stisknutím tlačítka a zatažením opěrky směrem dolů (obr. 7), dokud nedocílíte požadované polohy. A naopak, pro zvednutí zádové opěrky zatáhněte za pásku směrem nahoru (obr. 7A).

UPOZORNĚNÍ: Váha dítěte může ztížit vykonání výše uvedených úkonů.

ZADNÍ BRZDY

Zadní kolečka jsou vybavena propojenou brzdou, která stisknutím centrálně umístěného pedálu zabrzdí současně obě zadní kolečka.

8. Chcete-li kočárek zabrzdít, sešlápněte pedál směrem dolů (obr. 8). Pro odblokování brzdového systému zatlačte na pedál v opačném směru.

SLUNEČNÍ BOUDA

Bouda je na kočárku již nainstalovaná a je možné ji odstranit.



9. Boudu je možné zvětšit (roztáhnout) rozepnutím zipu (obr. 9). Otevření a nastavení polohy boudy lze provést pomocí předního oblouku (obr. 9A). Zadní část boudy je k rámu připevněna pomocí zipu. Bouda je vybavena odnímatelnou stříškou a oknem ze síťoviny. Chcete-li boudu odejmout, rozevřete zadní zip (obr. 9B) a pomocí špičatého nástroje páčením nadzvedněte označený plastový díl a současně vytáhněte kovovou tyč (obr. 9C).

NASTAVITELNÁ OPĚRKA NOHOU

Je možné použít opěrku nohou, kterou lze nastavit do tří poloh. 10. Pro použití opěrky nohou ve vodorovné poloze postačí, když ji zatlačíte směrem nahoru. Chcete-li ji spustit, zatáhněte za páčky umístěné na obou stranách pod opěrku nohou. (obr. 10).

SLOŽENÍ KOČÁRKU

UPOZORNĚNÍ: Při provádění tohoto úkonu dbejte, aby bylo vaše dítě nebo i jiné děti v bezpečné vzdálenosti.

Dříve než začnete kočárek skládat, ověřte také, zda je košík na drobné předměty prázdný. Kočárek je vybavený skládacím mechanismem, jenž lze ovládat pouze jednou rukou.

11. Chcete-li kočárek složit, zatlačte jezdce „A“ směrem buď doprava, nebo doleva a současně stiskněte tlačítko „B“ (obr. 11); lehce zatlačte rukojeť směrem dolů, čímž se kočárek automaticky složí (zavře) na boční západku (obr. 11A-B). Složený kočárek stojí bez cizí pomoci. Jeho skladnost v zavřeném stavu můžete ještě zvýšit posunutím rukojeti směrem k sedátku až k druhému bočnímu zajištění.

DOPLŇKY

UPOZORNĚNÍ: Doplnky popsané v tomto návodu nemusí být dodávány ke všem modelům kočárku. Pozorně si přečtěte ty body návodu, jež se týkají doplňků dodávaných k vámi zakoupenému modelu kočárku.

SADA RAMENNÍCH POPRUHŮ A PÁSŮ MEZI NOHY

Kočárek je vybaven polstrovanými ramenními popruhy a měkkým pásem mezi nohama, který je schopen zajistit bezpečnost a pohodlí dítěte.

12. Protáhněte ramenní popruhy pásy (obr. 12) a protáhněte pás mezi nohama příslušným vyztužením (obr. 12A).

UPOZORNĚNÍ: Pokud je to nutné, upravte přezkami šířku břišního pásu.

UPOZORNĚNÍ: Pro zajištění bezpečnosti vašeho dítěte je nezbytné vždy používat bezpečnostní pásy.

PLÁŠTĚNKA

13. K připevnění pláštěnky protáhněte suché zipy kolem kostry kočárku na místech vyznačených na obrázku 13 (úkony musí být provedeny na obou stranách kočárku).

Po použití nechte pláštěnku volně uschnout (pokud je mokrá).

UPOZORNĚNÍ: Pláštěnka nesmí být použita s kočárkem bez boudy, neboť by mohla způsobit udušení dítěte.

UPOZORNĚNÍ: Pokud máte na kočárku připevněnou pláštěnku, nikdy nenechávejte kočárek na slunci, pokud v něm sedí dítě. Hrozí nebezpečí úžehu.

ZÁRUKA

Výrobek má záruku na jakýkoli nedostatek v souladu běžných podmínek použití a v souladu s Návodem k použití. Záruka se nevztahuje na škody vzniklé v důsledku nesprávného použití, opotřebení nebo nahodilých událostí. Po dobu trvání záruky na vady se řídte zvláštními ustanoveními národních předpisů platných v zemi nákupu, pokud jsou poskytována.

PL INSTRUKCJA UŻYTKOWANIA

WAŻNE! PRZECZYTAJ UWAŻNIE I ZACHOWAJ NA PRZYSZŁOŚĆ JAKO ODNIESIENIE.

OSTRZEŻENIE: ABY UNIKNĄĆ NIEBEZPIECZEŃSTWA UDUSZENIA, TRZYMAĆ OPAKOWANIE PLASTIKOWE W MIEJSCU NIEDOSTĘPNYM DLA NIEMOWLĄT I DZIECI.

OSTRZEŻENIA

- **OSTRZEŻENIE:** Nigdy nie pozostawiaj dziecka bez opieki.
- **OSTRZEŻENIE:** Przed użyciem upewnić się, że wszystkie mechanizmy blokujące są prawidłowo założone.
- **OSTRZEŻENIE:** Aby uniknąć obrażeń, upewnij się, czy dziecko jest odsunięte kiedy rozkłada się lub składa niniejszy wyrób.
- **OSTRZEŻENIE:** Nie pozwalaj dziecku bawić się tym wyrobem.
- **OSTRZEŻENIE:** Zawsze używaj systemu zabezpieczeń.
- Użycie pasa krocznego oraz pasów bezpieczeństwa jest niezbędne, aby zapewnić bezpieczeństwo dziecka. Należy zawsze stosować jednocześnie zarówno pasy zabezpieczające jak i pas kroczy.
- **OSTRZEŻENIE:** Niniejszy wyrób nie jest odpowiedni do biegania ani jazdy na rolkach.
- Wózek jest przeznaczony dla dzieci

o wadze do 22 kg lub w wieku do 4 lat, w zależności od tego, co nastąpi najpierw.

- Dla noworodków aż do 6. miesiąca życia oparcie powinno być używane w pozycji całkowicie opuszczonej.
- Podczas sadzania i wyjmowania dziecka, blokada postojowa musi być zawsze włączona.
- Po zatrzymaniu zawsze włączać tylne urządzenie do hamowania.
- Nie pozostawiać nigdy wózka na pochyłej powierzchni jeśli siedzi w nim dziecko, nawet wówczas, gdy zostały załączone hamulce.
- Nie przeciążać koszyka. Maksymalny ciężar 3 kg.
- Zawieszanie ciężkich przedmiotów na rączkach i/lub na oparciu wózka może zagrażać jego stabilności.
- Nie przewozić jednocześnie kilkorga dzieci.
- Nie montować na wózku akcesoriów, części zamiennych oraz elementów, które nie zostały dostarczone lub zatwierdzone przez producenta.
- Nie używać produktu jeśli jakikolwiek jego element został uszkodzony, wyrwany lub zgubiony.
- Przed przystąpieniem do montażu należy sprawdzić, czy produkt oraz wszystkie jego elementy składowe nie uległy uszkodzeniu podczas transportu. W razie uszkodzenia, produkt nie powinien być używany i należy przechowywać go w miejscu niedostępnym dla dzieci.
- Podczas czynności związanych z regulacją wózka należy upewnić się, czy części ruchome wózka nie

mają bezpośredniej styczności z ciałem dziecka.

- Upewnić się, czy użytkownicy wózka znają dokładny sposób jego działania.
- Produkt ten powinien być używany tylko i wyłącznie przez osobę dorosłą.
- Produkt powinien być montowany tylko przez dorosłą osobę.
- Aby uniknąć ryzyka uduszenia, nie dawać dziecku, ani nie pozostawiać w jego pobliżu przedmiotów ze sznurkami.
- Nie używać wózka na schodach, ani na schodach ruchomych: istnieje ryzyko nagłej utraty kontroli nad wózkiem.
- Uważać wchodząc na stopień lub chodnik oraz schodząc z nich.
- Jeśli wózek stał przez dłuższy czas na słońcu, przed posadzeniem w nim dziecka należy poczekać, aż się schłodzi. Długotrwałe działanie promieni słonecznych może spowodować zmiany koloru materiałów i tkanin.
- Unikać kontaktu wózka ze słoną wodą, aby zapobiec powstawaniu rdzy.
- Nie używać wózka na plaży.
- Kiedy nie jest używany, wózek powinien być przechowywany w miejscu niedostępnym dla dzieci.

ZALECENIA DOTYCZĄCE CZYSZCZENIA I KONSERWACJI

Produkt wymaga okresowej konserwacji. Czyszczenie i konserwacja produktu muszą być powierzone osobie dorosłej.

CZYSZCZENIE

Nie można zdjąć obicia wózka. Czyścić części z tkaniny za pomocą wilgotnej gąbki i łagodnego mydła. Co jakiś czas czyścić plastikowe części przy pomocy wilgotnej szmatki. Po ewentualnym zetknięciu z wodą, wysuszyć metalowe części, aby zapobiec powstawaniu rdzy. Poniżej podano symbole sposobu prania oraz ich znaczenie:



Nie prać w wodzie



Nie stosować wybielaczy



Nie suszyć mechanicznie



Nie prasować



Nie prać chemicznie

KONSERWACJA

W razie konieczności smarować ruchome części suchym olejem silikonowym.

Kontrolować okresowo stan zużycia kół oraz czyścić je z kurzu i piasku.

Przechowywać wózek w suchym miejscu.

OGÓLNE INSTRUKCJE

ROZKŁADANIE I PIERWSZY MONTAŻ WÓZKA

OSTRZEŻENIE: Wykonując tę czynność upewnić się, że dziecko lub inne dzieci znajdują się w odpowiedniej odległości.

OSTRZEŻENIE: Upewnić się, czy w trakcie wykonywania tej czynności ruchome elementy wózka nie stykają się z częściami ciała dziecka.

1. Otworzyć zaczep zamykający (Rys. 1) i pociągnąć w górę uchwyt (Rys. 1A), aż do całkowitego rozłożenia ramy (Rys. 1B).

OSTRZEŻENIE: Przed użyciem upewnić się, że wózek po rozłożeniu został zablokowany. W tym celu sprawdzić, czy mechanizm jest rzeczywiście zablokowany.

2. Wsunąć przednie koła do wózka, aż do ich zablokowania (Rys. 2).

Aby zdemontować przednie koła, pociągnąć wskazany przycisk i odciągnąć koło w dół (Rys. 2A). Przednie koła są typu obrotowego: nacisnąć na dźwignię (Rys. 2B), aby zmienić ustawienie. Z dźwignią w pozycji dolnej koła obracają się swobodnie; aby zablokować obrót kół, nacisnąć przycisk wskazaną dźwignię i ustawić ją w pozycji górnej. Obrotowe kółka ułatwiają manewrowanie wózkiem spacerowym; na nierównych powierzchniach zaleca się zablokować kółka, aby zapewnić odpowiednią stabilność (zwin, nie asfaltowana droga, itp.).

OSTRZEŻENIE: Wszystkie koła muszą być zawsze równocześnie zablokowane lub odblokowane.

3. Zamontować tylne koła, wsuwając sworzeń koła do odpowiedniego otworu w tylnej rurce konstrukcji (Rys. 3). Aby je zdjąć, należy nacisnąć przycisk znajdujący się pod wspornikiem koła i pociągnąć na zewnątrz (Rys. 3A).

OSTRZEŻENIE: Przed przystąpieniem do użytkowania upewnić się, czy wszystkie koła zostały prawidłowo zamocowane.

4. Założyć barierkę zabezpieczającą, wsuwając ją do właściwych otworów na przegubach wózka (Rys. 4). W razie konieczności zdjęcia barierki należy nacisnąć przyciski znajdujące się po wewnętrznej stronie przegubów (Rys. 4A). **OSTRZEŻENIE:** S Nie wykorzystywać barierki do podnoszenia wózka, w którym jest dziecko.

UŻYWANIE PASÓW BEZPIECZEŃSTWA

Wózek wyposażony jest w system zabezpieczający z pięcioma punktami zaczepienia, składający się z dwóch pasów naramiennych, dwóch otworów regulacyjnych, pasa biodrowego oraz pasa krocznego ze sprzączką.

5. **OSTRZEŻENIE:** W przypadku używania w dziecimi w wieku od urodzenia do około 6 miesięcy życia, zakładać nakładki naramienne; najpierw przełożyć pasy przez dwie szlufki regulacyjne (Rys. 5), a pas bezpieczeństwa przez pionowe, podłużne otwory (Rys. 5A). Można wyregulować wysokość pasów naramiennych, przesuwając je w otworach znajdujących się na oparciu.

6. Po ułożeniu dziecka w wózku zapinąć pasy (Rys. 6), najpierw przełożyć dwie pary widełek (A) przez sprzączkę pasów naramiennych (B), a następnie przez sprzączkę pasa krocznego (C); długość pasów naramiennych wyregulować w taki sposób, aby przylegały do ramion dziecka (Rys. 6A). Upewnić się, że pasy zawsze są poprawnie zapięte. Aby odpiąć pas, należy wcisnąć i pociągnąć boczne widełki.

OSTRZEŻENIE: W celu zapewnienia bezpieczeństwa Państwa dziecku, zawsze zapinać pasy bezpieczeństwa.

Aby upewnić się, czy pasy są prawidłowo zamocowane, po włożeniu dziecka i zabezpieczeniu go pasami, należy pociągnąć energicznie za końcówkę pasów.

REGULACJA OPARCIA

Oparcie można ustawiać w różnych pozycjach.

7. Aby przechylić oparcie, nacisnąć przycisk umieszczony na tylnym systemie regulacji i pociągnąć oparcie w dół (Rys. 7), aż do uzyskania wymaganej pozycji. I odwrotnie, aby podnieść oparcie, pociągnąć taśmę do góry (Rys. 7A).

OSTRZEŻENIE: Kiedy dziecko siedzi w wózku, czynności te mogą być utrudnione.

TYLNE HAMULCE

Tylne koła są wyposażone w sprzężone hamulce, które umożliwiają jednoczesne zatrzymanie obydwu tylnych kół po naciśnięciu pedału umieszczonego na środku rurki.

8. Aby zahamować wózek, nacisnąć w dół pedału (Rys. 8). Aby odblokować układ hamulcowy, nacisnąć pedał w innym kierunku.

BUDKA PRZECIWSŁONECZNA

Budka jest już przymocowana do wózka i można ją zdjąć.

9. Można przedłużyć budkę, otwierając zamek błyskawiczny (Rys. 9). Poprzez przedni kabłąk można otworzyć i wyregulować budkę (Rys. 9A). Tylna część budki jest przymocowana do ramy za pomocą zamka błyskawicznego. Budka jest wyposażona w zdejmowaną osłonę i okienko z siatki. Aby zdjąć budkę, należy otworzyć tylny zamek błyskawiczny (Rys. 9B) i za pomocą ostro zakończzonego przedmiotu podważyć wskazany plastikowy element i jednocześnie pociągnąć w górę metalowy pręt (Rys. 9C).

REGULOWANY PODNÓŻEK

Podnóżka można używać w 3 pozycjach.

10. Aby używać podnóżka w pozycji poziomej, wystarczy popchnąć go w górę. Aby go opuścić, należy pociągnąć do przodu dźwignie znajdujące się pod podnóżkiem po obu stronach. (Rys. 10).

SKŁADANIE WÓZKA

OSTRZEŻENIE: wykonując tę czynność należy upewnić się, czy Wasze dziecko lub inne dzieci znajdują się w odpowiedniej odległości.

Przed złożeniem sprawdzić, czy koszyk jest pusty. Wózek jest wyposażony w system do zamykania go jedną ręką.

11. Aby złożyć wózek, przestawić przełącznik „A” w prawo lub w lewo i równocześnie nacisnąć przycisk „B” (Rys. 11); należy delikatnie popchnąć uchwyt wózka w dół i wózek automatycznie się złoży (Rys. 11A-B). Wózek po złożeniu samodzielnie utrzymuje się w pozycji pionowej. Można jeszcze bardziej zwiększyć jego kompaktowość po zamknięciu, popychając uchwyt w kierunku siedziska aż do drugiej blokady bocznej.

AKCESORIA

OSTRZEŻENIE: Opisane poniżej akcesoria przewidziane są tylko dla niektórych wersji produktu. Proszę uważnie przeczytać instrukcję dotyczącą akcesoriów przewidzianych dla zakupionej przez Was konfiguracji.

ZESTAW NAKŁADEK NARAMIENNYCH I PASA KROCZNEGO

Wózek wyposażony jest w wysyłane nakładki na pasy naramienne i miękki pas kroczy, które zapewniają dziecku bezpieczeństwo i wygodę.

12. Wsunąć nakładki naramienne na pasy (Rys. 12) i przełożyć pas kroczy przez odpowiednią część wypełnienia (Rys. 12A).

OSTRZEŻENIE: W razie potrzeby wyregulować sprzączkami szerokość pasa brzuszne.

OSTRZEŻENIE: Aby zapewnić bezpieczeństwo Państwa dziecku, zawsze zapinać pasy bezpieczeństwa.

OSŁONA PRZECIWDDESZCZOWA

13. Aby zamocować osłonę przeciwdeszczową, należy przeciągnąć taśmię z rzepem wokół rurek ramy wózka, w punktach wska-

zanych na rysunku 13 (czynności te należy wykonać z obu stron wózka).

Jeśli osłona się zmoczyła, po zakończeniu jej użytkowania należy wysuszyć ją na wolnym powietrzu.

OSTRZEŻENIE: Osłony przeciwdeszczowej nie wolno używać na wózku bez budki, ponieważ grozi to uduszeniem dziecka.

OSTRZEŻENIE: Nigdy nie zostawiać na słońcu wózka z dzieckiem w środku, jeżeli jest założona osłona przeciwdeszczowa, gdyż grozi to przegrzaniem.

GWARANCJA

Produkt ma gwarancję na wszystkie wady zgodności w normalnych warunkach użytkowania, zgodnych z podanymi w instrukcji. Gwarancja nie będzie miała natomiast zastosowania w przypadku uszkodzeń powstałych w wyniku niewłaściwego użytkowania, zużycia lub przypadkowych zdarzeń. Informacje na temat okresu gwarancyjnego na wady zgodności można znaleźć we właściwych przepisach krajowych, obowiązujących w kraju zakupu (tam, gdzie dotyczy).

NL GEBRUIKSAANWIJZING

BELANGRIJK - LEES ZORGVULDIG EN BEWAAR VOOR LA- TERE RAADPLE- GING.

OPGELET: VERWIJDER VOOR HET GEBRUIK EVENTUELE PLASTIC ZAKKEN EN ALLE ANDERE VERPAKKINGSONDERDELEN EN GOOI ZE WEG OF HOUD ZE IN IEDER GEVAL BUITEN HET BEREIK VAN KINDEREN.

WAARSCHUWINGEN

- **OPGELET:** Nooit uw kind zonder toezicht laten.
- **OPGELET:** Controleer voor het gebruik of alle vergrendelsystemen correct zijn vastgemaakt.
- **OPGELET:** Zorg ervoor dat het kind uit de buurt is tijdens het in- en uitklappen van het product om letsels te voorkomen.
- **OPGELET:** Laat het kind niet met dit product spelen.
- **OPGELET:** Gebruik altijd het veiligheidssysteem.
- Het gebruik van het tussenbeenstuk en de veiligheidsgordels is essentieel om de veiligheid van het kind te garanderen. Gebruik de veiligheidsgordels altijd samen met het tussenbeenstuk.
- **OPGELET:** Dit product is niet geschikt om mee te rennen of te skeeleren.
- Het voertuig is geschikt tot 22 kg of

4 jaar, wat het eerst komt.

- Voor kinderen vanaf de geboorte tot de leeftijd van ongeveer 6 maanden moet de rugleuning in de volledig neergelaten stand worden gebruikt.
- Het product moet in parkeerstand staan als u het kind erin zet of eruit haalt.
- Gebruik de parkeerstand telkens wanneer u stopt.
- Laat de wandelwagen nooit met het kind erin op een helling staan, ook al zijn de remmen geactiveerd.
- Overbelast de mand niet. Maximumgewicht 3 kg.
- Ieder gewicht dat aan de handgrepen en/of de rugleuning en/of of de zijkanten van de wandelwagen hangt, kan de stabiliteit van de wandelwagen in het gedrang brengen.
- Vervoer niet meer dan één kind tegelijkertijd.
- Gebruik geen accessoires, reserveonderdelen of onderdelen voor de wandelwagen, die niet door de fabrikant geleverd of goedgekeurd zijn.
- Gebruik het product niet als er onderdelen stuk of gescheurd zijn, of ontbreken.
- Controleer voor de montage of het artikel en de onderdelen ervan niet beschadigd zijn tijdens het transport. In dat geval mag het product niet worden gebruikt en dient het buiten het bereik van kinderen te worden gehouden.
- Zorg ervoor dat bij de regelhandelingen de bewegende delen van de wandelwagen niet in aanraking

komen met het lichaam van het kind.

- Verzeker u ervan dat de gebruikers van de wandelwagen goed weten hoe hij werkt.
- Dit product mag uitsluitend door een volwassene worden gebruikt.
- Het product mag uitsluitend door een volwassene worden gemonteerd.
- Om gevaar voor wurging te voorkomen mag u het kind geen voorwerpen met touwen geven of ze binnen het bereik van het kind laten liggen.
- Gebruik de wandelwagen niet op trappen of roltrappen: u zou de controle erover onverwachts kunnen verliezen.
- Kijk goed uit als u een trede of de stoep op- of afgaat.
- Als u de wandelwagen gedurende lange tijd in de zon laat staan, wacht dan tot hij afgekoeld is voordat u het kind erin zet. Door lang in de zon te staan kunnen de materialen en stoffen van kleur veranderen.
- Zorg ervoor dat de wandelwagen niet in aanraking komt met zout water om roestvorming te voorkomen.
- Gebruik de wandelwagen niet op het strand.
- Als de wandelwagen niet wordt gebruikt, dient hij buiten het bereik van kinderen te worden gehouden.

TIPS VOOR HET REINIGEN EN HET ONDERHOUD





Dit artikel heeft geregeld onderhoud nodig. Reinigings- en onderhoudswerkzaamheden mogen alleen door een volwassene worden verricht.

REINIGEN

De stof van de wandelwagen kan niet verwijderd worden. Reinig de stoffen delen met een vochtige spons en een neutraal wasmiddel. Reinig de kunststof delen regelmatig met een vochtige doek. Na

eventuele aanraking met water moeten de metalen delen afgedroogd worden om roestvorming te voorkomen.

Hieronder worden de wassymbolen en de betekenis ervan weergegeven:

-  Niet wassen in water
-  Niet bleken
-  Niet in de droogtrommel drogen
-  Niet strijken
-  Niet chemisch laten reinigen

ONDERHOUD

Smeer de bewegende delen indien nodig met droge siliconolie. Controleer periodiek de slijtagestaat van de wielen en houd ze vrij van stof en zand.

Berg de wandelwagen op een droge plaats op.

ALGEMENE AANWIJZINGEN

OPENEN EN EERSTE MONTAGE VAN DE WANDELWAGEN

OPGELET: Let er bij deze handeling op dat het kind of andere kinderen zich op een veilige afstand bevinden.

OPGELET: Verzeker u er tijdens deze fase van dat de bewegende delen van de wandelwagen niet in aanraking komen met het lichaam van het kind.

1. Open de sluiting (afb. 1) en trek de greep omhoog (afb. 1A) tot de structuur helemaal openstaat (afb. 1B).

OPGELET: Verzeker u er voor gebruik van dat de wandelwagen op de open stand vergrendeld is, door te controleren of het mechanisme inderdaad geblokkeerd is.

2. Steek de voorwielen in de wandelwagen tot ze blokkeren (afb.

2). Om de voorwielen te verwijderen, drukt u op de aangegeven knop en trekt u het wiel naar beneden (afb. 2A). De voorwielen hebben een zwenkfunctie: verstel de hendel (afb. 2B) om de stand te wijzigen. Met de hendel omlaag kunnen de wielen vrij draaien; om ze vast te zetten, bedient u de aangegeven hendel en brengt u deze in de hoogste stand. Met de zwenkwielen is de wandelwagen beter bestuurbaar; op hobbelig terrein is het echter raadzaam de wielen vergrendeld te gebruiken om soepeler te rijden (grind, zandweg, etc.).

OPGELET: Alle wielen moeten altijd tegelijkertijd worden vergrendeld of ontgrendeld.

3. Om de achterwielen te monteren, steekt u de wielpen in de opening in de achterste buis (afb. 3). Om ze te verwijderen, drukt u op de knop onder de wielsteun en trekt u ze naar buiten (fig. 3A).

OPGELET: Verzeker u er voor het gebruik van dat alle wielen goed zijn vastgezet.

4. Installeer de bumperbar door deze in de speciale houders op de koppelingen van de wandelwagen te duwen (Afb. 4). Indien u hem wil verwijderen, drukt u op de knoppen op de koppelingen (Afb. 4A). **OPGELET:** Gebruik de bumperbar nooit om het product met het kind erin op te tillen.

GEbruik VAN DE VEILIGHEIDSGORDELS

De wandelwagen is uitgerust met een veiligheidssysteem met vijf verankeringspunten bestaande uit twee schouderbanden, twee afstelknoopgaten, een buikgordel en een tussenbeenstuk met gesp.

5. **OPGELET:** Om ze te gebruiken voor kinderen vanaf de geboorte tot ongeveer 6 maanden, moeten de schouderbanden worden gebruikt door ze eerst door twee afstelhussen te halen (Afb. 5) en moet de buikriem door de verticale lussen (Afb. 5A) worden gehaald. De hoogte van de schoudergordels kan afgesteld worden door ze in de lussen op de rugleuning te verplaatsen.

6. Zet het kind in de wandelwagen, doe hem de veiligheidsgordels om (Afb. 6) en steek eerst de twee gespstongen (A) door de gesp van de schouderbanden (B) en dan in de gesp van het tussenbeenstuk (C); regel de hoogte van de schouderriemen zodanig dat ze op de schouders van het kind rusten (Afb. 6A). Zorg ervoor



dat de gordels altijd correct zijn vastgemaakt. Druk op de zijtongen en trek eraan om de gordel los te maken.

OPGELET: Om de veiligheid van uw kind te garanderen moeten de veiligheids gordels altijd worden gebruikt.

Om te controleren of de gordels goed zijn bevestigd, trekt u hard aan het uiteinde van de gordels als het kind in het stoeltje zit en is vastgezet.

DE RUGLEUNING AFSTELLEN

De rugleuning kan in verschillende standen afgesteld worden.

7. U kunt de rugleuning laten zakken met behulp van de achterste afstelling door op de knop te drukken en de rugleuning omlaag te trekken (Afb. 7) tot u de gewenste stand heeft bereikt. Om de rugleuning omhoog te brengen, trekt u de riem omhoog (afb. 7A).

OPGELET: Met het gewicht van het kind kunnen deze handelingen moeilijker zijn.

ACHTERSTE REMMEN

De achterwielen zijn uitgerust met dubbele remmen, waardoor met één enkele pedaal tegelijkertijd op beide achterwielen wordt geremd.

8. Duw de pedaal in het midden omlaag om de wandelwagen af te remmen (Afb. 8). Om het remsysteem te deblokken, drukt u de pedaal in de andere richting.

ZONNEKAP

De kap is al op de wandelwagen gemonteerd en kan niet verwijderd worden.

9. U kunt de kap vergroten door de ritssluiting te openen (Afb. 9A). Om de kap te openen en af te stellen gebruikt u het voorste boogje (Afb. 9). De achterkant van de kap is met een rits aan het frame bevestigd. De kap heeft een uittrekbare kap en een ventertje. Open om de kap te verwijderen de achterste rits (Afb. 9B) en trek met behulp van een puntig voorwerp het aangeduide plastic stuk omhoog en trek tegelijkertijd de metalen staaf omhoog (Afb. 9C).

VERSTELBARE VOETSTEUN

De voetsteun kan in 3 standen gebruikt worden.

10. Om de voetsteun in de horizontale stand te gebruiken, duwt u hem omhoog. Trek om hem te verlagen aan de hendels onder de voetsteun aan beide kanten. (Afb. 10).

DE WANDELWAGEN DICHTKLAPPEN

OPGELET: Let er bij deze handeling op dat het kind en eventuele andere kinderen zich op een veilige afstand bevinden.

Voordat u de wandelwagen sluit, controleert u ook of de boodschappenmand leeg is. De wandelwagen is voorzien van een sluitsysteem dat met één hand kan worden bediend.

11. Om de wandelwagen dicht te klappen, duwt u de schuifknop "A" naar links en drukt u tegelijkertijd op de knop "B" (Afb. 11); druk de handgreep licht naar beneden en de wandelwagen zal automatisch dichtklappen met de eerste zijvergrendeling (Afb. 11A-B). De gesloten wandelwagen blijft rechtop staan. U kunt de wandelwagen nog compacter maken door de handgreep richting de zitting te duwen tot aan de tweede zijvergrendeling.

ACCESSOIRES

OPGELET: Het kan zijn dat de vervolgens beschreven accessoires bij enkele uitvoeringen van het product niet aanwezig zijn. Lees de instructies betreffende de accessoires die aanwezig zijn bij de door u gekochte uitvoering aandachtig door.

SCHOUDERBESCHERMSTUKKEN EN TUSSENBEENSTUK

De wandelwagen is uitgerust met gestoffeerde schouderbeschermstukken en een zacht tussenbeenstuk die de veiligheid en het gemak van het kind verzekeren.

12. Steek de schouderriemen in de beschermstukken (Afb. 12) en steek de tussenbeenriem door het tussenbeenstuk (Afb. 12A).

OPGELET: Regel zo nodig de breedte van de buikgordel door middel van de gespen.

OPGELET: Om de veiligheid van uw kind te garanderen moeten de veiligheids gordels altijd worden gebruikt.

REGENHOES

13. Wikkel de bandjes om de buizen van de wandelwagen op de in afbeelding 13 aangegeven plaatsen om de regenhoes te bevestigen (doe dit aan beide zijden van de wandelwagen).

Laat de regenhoes na gebruik aan de lucht drogen als ze nat is.

OPGELET: De regenhoes mag niet zonder kap op de wandelwagen worden gebruikt, omdat het kind hierdoor kan stikken.

OPGELET: Laat de wandelwagen, wanneer de regenhoes is aangebracht, nooit met het kind in de zon staan vanwege gevaar voor oververhitting.

GARANTIE

Het product is gegarandeerd tegen elk gebrek aan overeenstemming onder normale gebruiksomstandigheden in overeenstemming met de gebruiksaanwijzing. De garantie is dus niet geldig in geval van schade veroorzaakt door oneigenlijk gebruik, slijtage of toevallige gebeurtenissen. Voor de duur van de garantie inzake non-conformiteit verwijzen we naar de specifieke richtlijnen en de nationale normen die van toepassing zijn in het land van aankoop, indien deze voorzien zijn.



ΕΛ ΟΔΗΓΙΕΣ ΧΡΗΣΗΣ

ΣΗΜΑΝΤΙΚΟ - ΔΙΑΒΑΣΤΕ ΠΡΟΣΕΚΤΙΚΑ ΤΙΣ ΟΔΗΓΙΕΣ ΚΑΙ ΦΥΛΑΞΤΕ ΤΕΣ ΓΙΑΤΙ ΜΠΟΡΕΙ ΝΑ ΤΙΣ ΧΡΕΙΑΣΤΕΙΤΕ ΣΤΟ ΜΕΛΛΟΝ.

ΠΡΟΣΟΧΗ: ΠΡΙΝ ΤΗΝ ΧΡΗΣΗ ΑΦΑΙΡΕΣΤΕ ΚΑΙ ΠΕΤΑΞΤΕ ΤΥΧΟΝ ΠΛΑΣΤΙΚΕΣ ΣΑΚΟΥΛΕΣ ΚΑΙ ΟΛΑ ΤΑ ΣΤΟΙΧΕΙΑ ΣΥΣΚΕΥΑΣΙΑΣ ΤΟΥ ΠΡΟΪΟΝΤΟΣ Η ΚΡΑΤΗΣΤΕ ΤΑ ΜΑΚΡΙΑ ΑΠΟ ΤΑ ΠΑΙΔΙΑ.

ΠΡΟΕΙΔΟΠΟΙΗΣΕΙΣ

- **ΠΡΟΕΙΔΟΠΟΙΗΣΗ:** Μην αφήνετε ποτέ το παιδί σας χωρίς επιτήρηση.
- **ΠΡΟΕΙΔΟΠΟΙΗΣΗ:** Βεβαιωθείτε ότι έχουν ενεργοποιηθεί όλες οι διατάξεις ασφάλισης πριν από τη χρήση.
- **ΠΡΟΕΙΔΟΠΟΙΗΣΗ:** Για την αποφυγή τραυματισμών, απομακρύνετε το παιδί σας κατά το δίπλωμα και το ξεδίπλωμα του προϊόντος αυτού.
- **ΠΡΟΕΙΔΟΠΟΙΗΣΗ:** Μην αφήνετε το παιδί σας να παίζει με το προϊόν αυτό.
- **ΠΡΟΕΙΔΟΠΟΙΗΣΗ:** Χρησιμοποιείτε πάντα το σύστημα πρόσδεσης.
- Η χρήση του διαχωριστικού ποδιών και των ζωνών ασφαλείας είναι απαραίτητα για την ασφάλεια του παιδιού σας. Χρησιμοποιείτε πάντα τις ζώνες ασφαλείας ταυτόχρονα με

το διαχωριστικό για τα ποδαράκια του παιδιού.

- **ΠΡΟΕΙΔΟΠΟΙΗΣΗ:** Μην χρησιμοποιείτε το προϊόν αυτό όταν κάνετε τζόκιγκ.
- Το όχημα είναι κατάλληλο για έως 22 kg ή 4 ετών ή οποιοδήποτε όριο παρουσιαστεί πρώτο.
- Όταν το προϊόν το χρησιμοποιούν για παιδιά ηλικίας μέχρι 6 μηνών, η πλάτη θα πρέπει να είναι πάντα στην οριζόντια θέση.
- Το φρένο στάθμευσης πρέπει να είναι πάντα ενεργοποιημένο όταν τοποθετείται και αφαιρείται το παιδί.
- Χρησιμοποιείτε το φρένο στάθμευσης κάθε φορά που κάνετε στάση.
- Μην αφήνετε ποτέ το καροτσάκι σε μία επικλινή επιφάνεια, με το παιδί μέσα, ακόμα και όταν το φρένο είναι ενεργοποιημένο.
- Μην υπερφορτώνετε το καλαθάκι. Μέγιστο βάρος 3 κιλά.
- Κάθε βάρος κρεμασμένο είτε στις λαβές ή/και στη πλάτη ή/και στις πλευρές του καροτσιού, μπορεί να επηρεάσει την σταθερότητα του καροτσιού.
- Μην μεταφέρετε πάνω από ένα παιδί κάθε φορά.
- Μην εφαρμόζετε στο καρότσι περιπάτου εξαρτήματα, ανταλλακτικά ή στοιχεία που δεν προμηθεύονται ή εγκρίνονται από τον κατασκευαστή.
- Μην χρησιμοποιήσετε το προϊόν, αν ορισμένα τμήματα είναι σπασμένα, σχισμένα ή απουσιάζουν.
- Πριν τη συναρμολόγηση, βεβαιωθείτε ότι το προϊόν και όλα τα στοιχεία του, δεν παρουσιάζουν τυχόν ζημιές που οφείλονται στη μετα-

φορά. Σε μια τέτοια περίπτωση, το προϊόν δεν πρέπει να χρησιμοποιείται και πρέπει να φυλάσσεται μακριά από τα παιδιά.

- Βεβαιωθείτε ότι κατά την διαδικασία ρύθμισης τα κινητά τμήματα του καροτσιού δεν έρχονται σε επαφή με το σώμα του παιδιού.
- Βεβαιωθείτε ότι όσοι χρησιμοποιούν το καρότσι περιπάτου γνωρίζουν ακριβώς τη λειτουργία του.
- Αυτό το προϊόν πρέπει να χρησιμοποιείται υπό την επίβλεψη ενός ενήλικα.
- Το προϊόν πρέπει να συναρμολογείται αποκλειστικά από έναν ενήλικα.
- Για να αποφύγετε τον κίνδυνο πνιγμού μη δίνετε στο παιδί ή μην τοποθετείτε κοντά του αντικείμενα με κορδόνια.
- Μη χρησιμοποιείτε το καροτσάκι σε σκάλες ή κυλιόμενες σκάλες: Μπορεί να χάσετε ξαφνικά τον έλεγχο.
- Προσέχετε όταν ανεβαίνετε ή κατεβαίνετε ένα σκαλοπάτι ή το πεζοδρόμιο.
- Αν αφήσετε το καρότσι περιπάτου εκτεθειμένο στον ήλιο για πολύ χρόνο, περιμένετε να κρυώσει πριν τοποθετήσετε το παιδί πάνω σε αυτό. Η παρατεταμένη έκθεση στον ήλιο μπορεί να προκαλέσει αλλαγές στο χρώμα των υφασμάτων και των υλικών.
- Αποφεύγετε την επαφή του καροτσιού με θαλασσινό νερό για να μην σκουριάσει.
- Μην χρησιμοποιείτε το καροτσάκι περιπάτου στην παραλία.
- Το καροτσάκι περιπάτου, όταν δεν χρησιμοποιείται, πρέπει να φυλάσσεται μακριά από τα παιδιά.





ΣΥΜΒΟΥΛΕΣ ΓΙΑ ΤΟΝ ΚΑΘΑΡΙΣΜΟ ΚΑΙ ΤΗ ΣΥΝΤΗΡΗΣΗ

Αυτό το προϊόν χρειάζεται τακτική συντήρηση. Οι εργασίες καθαρισμού και συντήρησης πρέπει να πραγματοποιούνται από ενήλικα.

ΚΑΘΑΡΙΣΜΟΣ

Η επένδυση του καροτσιού δεν αφαιρείται. Να καθαρίζετε τα υφασμάτινα μέρη με ένα υγρό σφουγγάρι και ουδέτερο σαπούνι. Καθαρίζετε κατά διαστήματα τα πλαστικά τμήματα με ένα υγρό πανάκι. Στεγνώνετε τα μεταλλικά τμήματα, μετά από τυχόν επαφή με νερό, για να αποφύγετε τη δημιουργία σκουριάς.

Στη συνέχεια αναγράφονται τα σύμβολα για το πλύσιμο με τη σχετική επεξήγηση:

-  Μην πλένετε με νερό
-  Μην χρησιμοποιείτε χλωρίνη
-  Μην στεγνώνετε στο στεγνωτήρα
-  Μην το σιδερώνετε
-  Μην κάνετε στεγνό καθάρισμα

ΣΥΝΤΗΡΗΣΗ

Λιπαίνετε τα κινητά τμήματα, σε περίπτωση ανάγκης με ξηρό λάδι ολικόνης.

Ελέγχετε τακτικά την κατάσταση φθοράς των τροχών και κρατήστε τους καθαρούς από σκόνη και άμμο.

Φυλάξτε το καροτσάκι περιπάτου σε στεγνό χώρο.

ΓΕΝΙΚΕΣ ΟΔΗΓΙΕΣ

ΑΝΟΙΓΜΑ ΚΑΙ ΠΡΩΤΗ ΣΥΝΑΡΜΟΛΟΓΗΣΗ ΚΑΡΟΤΣΙΟΥ ΠΕΡΙΠΑΤΟΥ

ΠΡΟΕΙΔΟΠΟΙΗΣΗ: Όταν ανοίγετε το καρότσι, βεβαιωθείτε ότι το παιδί σας ή άλλα παιδιά βρίσκονται σε ασφαλή απόσταση.

ΠΡΟΕΙΔΟΠΟΙΗΣΗ: Βεβαιωθείτε ότι εκείνη τη στιγμή τα κινητά τμήματα του καροτσιού δεν έρχονται σε επαφή με το σώμα του παιδιού.

1. Ανοίξτε το άγκιστρο κλεισίματος (Εικ. 1) και τραβήξτε προς τα επάνω το χερούλι (Εικ. 1Α), μέχρι να ανοίξει εντελώς το πλαίσιο (Εικ. 1Β).

ΠΡΟΕΙΔΟΠΟΙΗΣΗ: Πριν χρησιμοποιήσετε το καρότσι, βεβαιωθείτε ότι έχει ασφαλίσει στην ανοιχτή θέση και βεβαιωθείτε ότι ο μηχανισμός έχει όντως ασφαλίσει.

2. Τοποθετήστε τους μπροστινούς τροχούς στο καροτσάκι περιπάτου μέχρι να μπλοκάρουν (Εικ. 2). Για να αφαιρέσετε τους μπροστινούς τροχούς, τραβήξτε το υποδεικνυόμενο κουμπί και τραβήξτε τον τροχό προς τα κάτω (Εικ. 2Α). Οι μπροστινοί τροχοί έχουν λειτουργία περιστροφής: χρησιμοποιήστε τον μοχλό (Εικ. 2Β) για να αλλάξετε τη ρύθμιση. Με τον μοχλό στην χαμηλή θέση, οι τροχοί είναι ελεύθεροι να περιστρέφονται. Για να τους σταθεροποιήσετε, χρησιμοποιήστε τον μοχλό που υποδεικνύεται φέρνοντάς τον στην υψηλότερη θέση. Οι περιστρεφόμενοι τροχοί εξασφαλίζουν ευκολία χειρισμού για το καροτσάκι περιπάτου. Σε ανώμαλο έδαφος συνιστάται η χρήση των μπλοκαρισμένων τροχών, για ευκολότερη μετακίνηση (χαλίκι, χυματόδρομος, κλπ.).

ΠΡΟΕΙΔΟΠΟΙΗΣΗ: Όλοι οι τροχοί πρέπει να μπλοκάρονται και να ξεμπλοκάρονται πάντα ταυτόχρονα.

3. Συναρμολογήστε τις πίσω ρόδες εισάγοντας τον πείρο της ρόδας στην ειδική οπή του πίσω ωαλήνα (Εικ. 3). Για να τις αφαιρέσετε, πατήστε το κουμπί που βρίσκεται κάτω από το στήριγμα του τροχού και τραβήξτε προς τα έξω (Εικ. 3Α).

ΠΡΟΕΙΔΟΠΟΙΗΣΗ: Πριν από τη χρήση, βεβαιωθείτε ότι όλοι οι τροχοί έχουν στερεωθεί σωστά.

4. Τοποθετήστε τη μπάρα προστασίας εισάγοντας την στις ειδικές υποδοχές που υπάρχουν στις αρθρώσεις του καροτσιού περιπάτου (Εικ. 4). Εάν είναι απαραίτητο να την αφαιρέσετε, πατήστε τα κουμπιά που βρίσκονται μέσα στις αρθρώσεις (Εικ. 4Α). **ΠΡΟΣΟΧΗ:** Δεν πρέπει να χρησιμοποιείτε τη μπάρα για να σηκώνετε το καρότσι όταν είναι μέσα το παιδί.

ΧΡΗΣΗ ΤΩΝ ΖΩΝΩΝ ΑΣΦΑΛΕΙΑΣ

Το καροτσάκι διαθέτει ζώνες ασφαλείας πέντε σημείων που αποτε-



λούνται από δύο λωρίδες για τους ώμους, δύο σχισμές ρύθμισης, μία ζώνη για τη μέση και ένα διαχωριστικό για τα πόδια με αγκράφα.

5. ΠΡΟΣΟΧΗ: Όταν χρησιμοποιείτε το καρότσι για παιδιά ηλικίας έως 6 μηνών, πρέπει απαραίτητα να χρησιμοποιείτε τις βάτες αφού πρώτα τις περάσετε από τις σχισμές ρύθμισης (Εικ. 5) και τη ζώνη ασφαλείας στις κατακόρυφες σχισμές (Εικ. 5Α). Μπορείτε να ρυθμίσετε το ύψος των βατών μετακινώντας τις στις σχισμές που υπάρχουν στην πλάτη.

6. Αφού βάλετε το παιδί στο καρότσι περιπάτου, δέστε τις ζώνες ασφαλείας (Εικ. 6) αφού περάσετε τα δύο δίχαλα (Α) στην αγκράφα της βιάτας (Β) και στη συνέχεια κουμπλώστε τα στην αγκράφα του διαχωριστικού ποδιών (C). Ρυθμίστε το ύψος των βατών έτσι ώστε να εφαρμόζουν στους ώμους του παιδιού (Εικ. 6Α). Να βεβαιωθείτε ότι οι βάτες είναι πάντα δεμένες σωστά. Για να λύσετε τη ζώνη της μέσης, πιέστε και τραβήξτε τις πλάγιες προεσοχές.

ΠΡΟΕΙΔΟΠΟΙΗΣΗ: Για την απόλυτη ασφάλεια του παιδιού σας στο καρότσι, είναι απαραίτητο να χρησιμοποιείτε πάντα τις ζώνες ασφαλείας.

Για να βεβαιωθείτε ότι οι ζώνες έχουν κουμπώσει σωστά, εφόσον βάλετε το παιδί μέσα στο καρότσι και το δέσετε, τραβήξτε με δύναμη το άκρο της ζώνης.

ΡΥΘΜΙΣΗ ΤΗΣ ΠΛΑΤΗΣ

Η πλάτη ρυθμίζεται σε πολλές θέσεις.

7. Για να κατεβάσετε την πλάτη χρησιμοποιήστε το σύστημα πίσω ρύθμισης πιέζοντας το πλήκτρο και τραβώντας προς τα κάτω την πλάτη (Εικ. 7) μέχρι να φτάσει στην επιθυμητή θέση. Αντίστροφα, για να ανυψώσετε την πλάτη, τραβήξτε την ταινία προς τα επάνω (Εικ. 7Α).

ΠΡΟΕΙΔΟΠΟΙΗΣΗ: Με το βάρος του παιδιού οι ενέργειες αυτές μπορεί να είναι δυσκολότερες.

ΟΠΙΣΘΙΑ ΦΡΕΝΑ

Οι πίσω τροχοί διαθέτουν διπλά φρένα που σας επιτρέπουν να ενεργήσετε ταυτόχρονα και στους δύο πίσω τροχούς πιέζοντας το πεντάλ που βρίσκεται κεντρικά.

8. Για να φρενάρτε το καροτσάκι, πατήστε προς τα κάτω το πεντάλ (Εικ. 8). Για να ξεμπλοκάρτε το σύστημα φρεναρίσματος, πατήστε το πεντάλ προς την άλλη κατεύθυνση.

ΚΟΥΚΟΥΛΑ ΓΙΑ ΤΟΝ ΗΛΙΟ

Η κουκούλα είναι ήδη τοποθετημένη στο καροτσάκι περιπάτου και μπορείτε να την αφαιρέσετε.

9. Μπορείτε να επεκτείνετε την κουκούλα ανοίγοντας το φερμουάρ (Εικ. 9). Για να ανοίξετε και να ρυθμίσετε την κουκούλα χρησιμοποιήστε το μπροστινό μεταλλικό τόξο (Εικ. 9Α). Το πίσω μέρος της κουκούλας είναι στερεωμένο στο πλαίσιο με ένα φερμουάρ. Η κουκούλα είναι εξοπλισμένη με αφαιρούμενη προσωπίδα και δικτυωτό παράθυρο. Για να αφαιρέσετε την κουκούλα, ανοίξτε το πίσω φερμουάρ (Εικ. 9Β) και, χρησιμοποιώντας ένα μυτερό αντικείμενο, πιέστε το υποδεικνυόμενο πλαστικό εξάρτημα και ταυτόχρονα τραβήξτε τη μεταλλική ράβδο προς τα πάνω (Εικ. 9C).

ΡΥΘΜΙΖΟΜΕΝΟ ΣΤΗΡΙΓΜΑ ΠΟΔΙΩΝ

Μπορείτε να χρησιμοποιήσετε το στήριγμα ποδιών σε 3 θέσεις.

10. Για να χρησιμοποιήσετε το στήριγμα ποδιών σε οριζόντια θέση αρκεί να το πιέσετε προς τα επάνω. Για να το χαμηλώσετε, τραβήξτε προς τα εμπρός τους μοχλούς που βρίσκονται κάτω από το στήριγμα ποδιών και στις δύο πλευρές. (Εικ. 10).

ΚΛΕΙΣΙΜΟ ΤΟΥ ΚΑΡΟΤΣΙΟΥ

ΠΡΟΕΙΔΟΠΟΙΗΣΗ: Όταν ανοίγετε το καρότσι, βεβαιωθείτε ότι το παιδί σας ή τυχόν άλλα παιδιά βρίσκονται σε ασφαλή απόσταση.

Πριν το κλείσιμο βεβαιωθείτε ότι το καλάθκι για τα μικροαντικείμενα είναι άδειο. Το καρότσι ισχυρίπυτου είναι εφοδιασμένο με χειριστήριο κλεισίματος που χρησιμοποιείτε μόνο με ένα χέρι.

11. Για να κλείσετε το καροτσάκι περιπάτου, πιέστε τον δρομέα "Α" προς τα δεξιά ή αριστερά και πιέστε ταυτόχρονα το πλήκτρο "B" (Εικ. 11). Σπρώξτε ελαφρά το χερούλι προς τα κάτω και το καρότσι περιπάτου θα κλείσει αυτόματα με το σχετικό πλευρικό άγκιστρο (Εικ. 11Α-Β). Το κλειστό καρεκλάκι στέκεται μόνο του

όρθιο. Είναι δυνατό να αυξηθεί περαιτέρω η συμπαγιστότητα του όταν είναι κλειστό πιέζοντας τη λαβή προς το κάθισμα μέχρι την δεύτερη πλευρική εμπλοκή.

ΑΞΕΣΟΥΑΡ

ΠΡΟΕΙΔΟΠΟΙΗΣΗ: Τα αξεσουάρ που περιγράφονται στη συνέχεια, δεν διατίθενται απαραίτητα σε όλες τις εκδόσεις του προϊόντος. Διαβάστε προσεκτικά τις σχετικές με τα αξεσουάρ οδηγίες που υπάρχουν στην εκδοχή που εσείς αγοράσατε.

ΚΙΤ ΒΑΤΕΣ ΚΑΙ ΔΙΑΧΩΡΙΣΤΙΚΟ ΠΟΔΙΩΝ

Το καρότσι περιπάτου διαθέτει βάτες με επένδυση και ένα μαλακό ιμάντα διαχωρισμού ποδιών, που μπορούν να εξασφαλίσουν την ασφάλεια και την άνεση του παιδιού.

12. Περάστε τις βάτες στους ιμάντες (Εικ. 12) και περάστε το διαχωριστικό ποδιών στο ειδικό υλικό γέμισης (Εικ. 12Α).

ΠΡΟΕΙΔΟΠΟΙΗΣΗ: Ρυθμίστε εάν είναι απαραίτητο το πλάτος της ζώνης της μέσης χρησιμοποιώντας τις αγκράφες.

ΠΡΟΕΙΔΟΠΟΙΗΣΗ: Για την απόλυτη ασφάλεια του παιδιού σας στο καρότσι, είναι απαραίτητο να χρησιμοποιείτε πάντα τις ζώνες ασφαλείας.

ΑΔΙΑΒΡΟΧΟ ΚΑΛΥΜΜΑ

13. Για να στερεώσετε το αδιάβροχο κάλυμμα, περάστε τα λουράκια με βέλκρο (χρσις-χρατς) γύρω από τους σωλήνες του καροτσιού περιπάτου στις θέσεις που υποδεικνύονται στην εικόνα 13 (ενέργειες που πρέπει να γίνουν και στις δύο πλευρές του καροτσιού περιπάτου).

Στο τέλος της χρήσης, αν έχει βραχεί, αφήστε το κάλυμμα να στεγνώσει σε ανοιχτό χώρο.

ΠΡΟΕΙΔΟΠΟΙΗΣΗ: Η αδιάβροχη τέντα δεν μπορεί να χρησιμοποιηθεί εάν το καρότσι δε διαθέτει κουκούλα γιατί μπορεί να προκαλέσει ασφυξία στο παιδί.

ΠΡΟΕΙΔΟΠΟΙΗΣΗ: Όταν το αδιάβροχο κάλυμμα είναι τοποθετημένο στο καρότσι περιπάτου, μην το αφήνετε ποτέ εκτεθειμένο στον ήλιο με το παιδί μέσα, γιατί υπάρχει κίνδυνος υπερθέρμανσης.

ΕΓΓΥΗΣΗ

Το προϊόν είναι εγγυημένο για τυχόν έλλειψη συμμόρφωσης υπό κανονικές συνθήκες χρήσης σύμφωνα με τις οδηγίες χρήσης. Συνεπώς, η εγγύηση δεν θα ισχύει, αν οι ζημιές οφείλονται σε ακατάλληλη χρήση, φθορά ή τυχαία γεγονότα. Για ελαττώματα συμμόρφωσης κατά τη διάρκεια της εγγύησης, ανατρέξτε στις ειδικές διατάξεις των εθνικών κανονισμών που ισχύουν στη χώρα αγοράς, όπου ισχύουν.



TR KULLANIM TALİMATLARI

ÖNEMLİ! DİKKATLİ BİR ŞEKİLDE OKUYUN VE İLERİDE BAŞVURMAK ÜZERE SAKLAYIN.

UYARI: KULLANMAYA BAŞLAMADAN ÖNCE ÜRÜNÜN TÜM PLASTİK POŞETLERİ VE AMBALAJ MALZEMELERİNİ ÇIKARIP ATINIZ VE BUNLARI ÇOCUKLARIN ULAŞAMAYACAKLARI YERLERDE SAKLAYINIZ.

UYARILAR

- **UYARI:** Çocuğu asla yalnız bırakmayınız.
- **UYARI:** Kullanmadan önce tüm kilitleme mekanizmalarının bağlı olduğundan emin olun.
- **UYARI:** Yaralanmayı önlemek için bu ürünü açarken ve katlarken çocuğunuzun uzakta olduğundan emin olunuz.
- **UYARI:** Çocuğunuzun bu ürünle oynamasına izin vermeyiniz.
- **UYARI:** Her zaman kemer emniyet sistemini kullanınız.
- Çocuğunuzun güvenliğinin temini için bacak ayırıcı ile emniyet kemerinin kullanılması gerekmektedir. Emniyet kemerini daima bacak ayırıcı kemer ile birlikte kullanın.
- **UYARI:** Bu ürün koşu veya paten için uygun değildir.
- Araç; en fazla 22 kg ağırlığındaki ya da 4 yaşındaki, veya hangisine önce ulaşırsa, çocuklar için uygundur.

- Doğumdan itibaren 6 aylığa kadar olan çocuklar için, sırt desteğinin en yatık konumda kullanılması tavsiye edilmektedir.
- Çocuğunuzun puseteye yerleştirirken veya pusetten çıkarırken fren daima devrede olmalıdır.
- Her durduğunuzda freni kullanınız.
- Frenler etkin olsa dahi, içerisinde çocuk varken puseti asla eğimli yüzeylerde bırakmayın.
- Eşya taşıma sepetine aşırı ağırlık yüklemeyin. Maksimum ağırlık 3 kg'dir.
- Tutma saplarına ve/veya sırt desteğine ve/veya pusetin yan taraflarına takılan herhangi bir ağırlık, pusetin dengesini etkileyebilir.
- Aynı anda birden fazla çocuk taşımayın.
- Üretici / distribütör tarafından verilmiş veya onaylanmamış aksesuarları, yedek parçaları veya herhangi bir bileşeni kullanmayın.
- Kırılmış, kopuk veya eksik bir parça varsa, bu ürünü kullanmayın.
- Montajdan önce, ürünün ve parçalarının taşıma sırasında hasar görmemiş olduğundan emin olun. Aksi halde, kullanmayın ve çocukların erişiminden uzak tutunuz.
- Ayarlama işlemleri sırasında, pusetin hareketli parçalarının çocuğunuzla temas etmemesini sağlayın.
- Puseti kullanan kişinin, pusetin en güvenli şekilde nasıl kullanıldığını bildiğinden emin olunuz.
- Bu ürün sadece bir yetişkin tarafından kullanılmalıdır.
- Ürün, yalnızca bir yetişkin tarafından monte edilmelidir.
- Her türlü boğulma tehlikesini önle-

mek için, kordonlu veya ipli cisimleri kesinlikle çocuklara vermeyin veya onları bu tür nesnelere yakınında bırakmayın.

- Puseti kesinlikle merdiven veya yürüyen merdivenlerde kullanmayın: aniden kontrolünü kaybedebilirsiniz.
- Basamak veya kaldırımdan inip çıkarken daima dikkatli olun.
- Puset uzun süre doğrudan güneş ışığında bırakılmış ise, çocuğu içine yerleştirmeden önce soğumasını bekleyin. Uzun süre doğrudan güneş ışığına maruz kalması, malzeme ve kumaş renginin solmasına neden olabilir.
- Pusetin tuzlu su ile temas etmesini engelleyin. Bu, paslanmaya neden olabilir.
- Puseti plajda kullanmayın.
- Kullanılmadığı zamanlarda, puset, çocukların erişemeyeceği yerlerde tutulmalıdır.

TEMİZLİK VE BAKIM ÖNERİLERİ

Bu ürün, düzenli bakım gerektirir. Temizlik ve bakım yalnızca bir yetişkin tarafından yapılmalıdır.

TEMİZLİK

Pusetin kılıfı çıkartılamaz. Kumaş kısımları nemli bir havlu kumaşı ve doğal sabun kullanarak temizleyiniz. Plastik kısımları, yumuşak ve nemli bir bezle düzenli olarak siliniz. Pas oluşumunu önlemek için, suyla temas etmeleri halinde metal kısımları daima kurulaşın. Aşağıda, yıkama sembolleri ve açıklamaları gösterilmiştir:



Suyla yıkamayınız



Ağartıcı kullanmayınız



Kurutma makinesinde kurutmayınız



Ütülemeyiniz



Kuru temizlemeye vermeyiniz

BAKIM

Gerekirse, hareketli parçaları kuru silikon yağlayıcı ile yağlayın. Tekerleklerin durumunu düzenli olarak kontrol edin ve tüm tozlardan temizleyin. Puseti kuru bir yerde saklayın.

GENEL TALİMATLAR

PUSETİN AÇILMASI VE İLK MONTAJI

UYARI: Puseti açarken, çocuğunuzun veya diğer çocukların güvenli

bir mesafede olmasına dikkat ediniz.

UYARI: Bu işlemler sırasında, pusetin hareketli parçalarının çocuğunuza temas etmediğinden emin olun.

1. Kapatma kancasını açınız (Şek. 1) ve gövde tamamen açılıncaya kadar (Şek. 1B) tutma sapını yukarı çekiniz (Şek. 1A).

UYARI: Kullanmadan önce, mekanizmanın etkin şekilde kilitlenmiş olduğunu kontrol ederek, pusetin açık konumda kilitli olduğundan emin olunuz.

2. Konumlarında kilitli kalacak şekilde ön tekerlekleri pusete monte ediniz (Şek. 2). Ön tekerlekleri sökmek için gösterilen kolu çekiniz ve tekerleği aşağı doğru çekerek çıkarınız (Şek. 2A). Ön tekerleklerin dönme özelliği vardır: özelliği etkinleştirmek veya devre dışı bırakmak için kolu (Şek. 2B) kullanın. Kol indirildiğinde tekerlekler serbestçe döner; tekerlekleri kilitlemek için gösterildiği gibi kolu kaldırınız. Dönebilen tekerlekler pusetin kullanımını kolaylaştırılmaktadır; ancak, özellikle düz olmayan yüzeylerde, pusetin dengesini korumak için sabit modun kullanılması önerilmektedir (çakıl taşı yol, toprak yol vs.)

UYARI: Tüm tekerlekler her zaman birlikte kilitlenmeli veya çözülmelidir.

3. Pimi arka boru üzerindeki uygun deliğe geçirek arka tekerlekleri takınız (Şek. 3). Sökmek için tekerlek desteğinin altındaki düğmeye basınız ve dışa doğru çekiniz (Şek. 3A).

UYARI: Kullanmadan önce, tüm tekerleklerin doğru olarak kilitlendiğinden emin olunuz.

4. Ön bari pusetin ek yerlerinde yer alan uygun yuvalara takarak monte ediniz (Şek. 4). Sökülmesi gerekirse ek yerlerinin içerisinde bulunan düğmelere basınız (Şek. 4A). **UYARI:** Çocuğunuz içinde otururken, puseti yukarı kaldırmak için kesinlikle ön bari kullanmayınız.

EMNİYET KEMERİ NASIL KULLANILIR

Bu puset; iki omuz kemeri, iki ayarlama deliği, bir bel kemeri ve tokalı bir bacak arası kemerinden oluşan, beş noktadan bağlanan bir emniyet kemerine sahiptir.

5. **UYARI:** Doğumdan yaklaşık 6 aya kadar olan çocuklarda kullanmak için, omuz kemerlerini öncelikle iki ayarlama deliğinden geçirek (Şek. 5) ve bel kemerini dikey deliklerden geçirek (Şek. 5A) kullanınız. Omuz kemerlerinin yüksekliği, sırt desteğinde bulunan farklı yuvalar kullanılarak ayarlanabilir.

6. Bebeği pusete yerleştirdikten sonra, kemeri (Şek. 6) iki çatalı (A) omuz kemerlerindeki tokadan (B) geçirek bağlayınız ve bacak arası kemeri tokasına (C) sabitleyiniz; omuz kemerlerinin yüksekliğini, kemerler çocuğunuzun omzuna doğru biçimde uyacak şekilde ayarlayınız (Şek. 6A). Kemerlerin doğru şekilde bağlandığından daima emin olunuz. Kemeri açmak için, yan çatal uçlarını bastırınız ve çekiniz.

UYARI: Çocuğunuzun güvenliğini garantilemek için, emniyet kemeri her zaman takılmalıdır.

Kemerlerin bağlantı noktalarına bağlantı sağlamış olduklarından emin olmak için, çocuğunuzu pusetin içine yerleştirdikten sonra, kemerlerin uç kısımlarını kuvvetle çekiniz.

SIRT DESTEĞİNİN AYARLANMASI

Sırt desteğinin ayarlanabileceği farklı pozisyonlar mevcuttur.

7. Sırt desteğini yatırmak için, düğmeye basmak ve sırt desteğini istenen konuma doğru aşağı çekmek suretiyle arka ayarlama sistemini kullanınız (Şek. 7). Diğer yandan, sırt desteğini kaldırmak için, kayışı yukarıya doğru çekiniz (Şek. 7A).

UYARI: Çocuğun ağırlığı, bu işlemleri zorlaştırabilir.

ARKA FRENLER

Arka tekerlekler, aralarında yer alan pedal kullanılarak aynı anda her iki arka tekerleğe uygulanabilen bağlantılı frenlere sahiptir.

8. Frenleri etkinleştirmek için, pedala basınız (Şek. 8). Frenleri serbest bırakmak için, pedala zıt yönde basınız.

GÜNEŞ TENTESİ

Tente, halihazırda pusete takılmıştır ve çıkarılabilir.

9. Tente, fermuar açılarak uzatılabilir (Şek. 9). Tenteyi açmak ve ayarlamak için, ön kemer çubuğunu kullanınız (Şek. 9A). Tentenin ar-

kası, bir fermuar ile çerçeveye sabitlenir. Tente, geri çekilebilir bir güneşlik ve bir file pencere ile donatılmıştır. Tentei çıkarmak için arka fermuarı açın (Şek. 9B) ve kaldırma amaçlı sivri uçlu bir nesne kullanarak, aynı anda metal çubuğu çekerken gösterilen plastik parçayı kaldırın (Şek. 9C).

AYARLANABİLİR AYAK DESTEĞİ

Ayak desteği, 3 konumda kullanılabilir.

10. Ayak desteğini yatay konumda kullanmak için, yukarıya doğru itmeniz yeterlidir. Ayak desteğini indirmek için her iki tarafta ayak desteğinin altında bulunan kolları öne doğru çekin. (Şek. 10).

PUSETİN KATLANMASI

UYARI: Puseti açarken veya kapatırken, çocuğunuzun veya diğer çocukların yeterince uzakta olmasına dikkat edin.

Puseti kapatmadan önce, eşya taşıma sepetinin boş olduğundan emin olunuz. Puset, tek elle kullanılabilen bir kapatma mekanizmasına sahiptir.

11. Puseti kapatmak için, "A" anahtarını sola veya sağa itiniz ve aynı anda "B" düğmesine basınız (Şek. 11); tutma sapından aşağı doğru itin; puset, beraberindeki yan kilit ile birlikte otomatik olarak kapanacaktır (Şek. 11A-B). Puset kapandığında kendi kendine durabilmektedir. Puset, ikinci yan kilit devreye girene kadar tutma sapını koltuğa doğru iterek kapatıldığında daha da sıkıştırılabilir.

AKSESUARLAR

UYARI: Aşağıda açıklanan aksesuarlar ürünün bazı modellerinde bulunmayabilir. Satın aldığınız modelle birlikte temin edilen aksesuarlara ilişkin talimatları dikkatle okuyunuz.

OMUZ KEMERİ VE BACAK ARASI KEMERİ KİTİ

Çocuğunuzun güvenliğini ve rahatlığını sağlamak için, puset, dolgulu omuz kemerleri ve yumuşak bir bacak arası kemeri ile donatılmıştır.

12. Montaj için, omuz kemerlerini (Şek. 12) tokalardan ve bacak arası kemeri ilgili dolgulu kısımdan geçirin (Şek. 12A).

UYARI: Gerekiyorsa, tokalar üzerine bastırarak bel kemerini ayarlayınız.

UYARI: Çocuğunuzun güvenliğini garantilemek için, emniyet kemeri daima takılmalıdır.

YAĞMURLUK

13. Yağmurluğu takmak için, Şekil 13'te gösterilen konumlarda olmak üzere cırt cırtlı şeritleri puset çerçevesi etrafına tutturunuz (adım 13 pusetin her iki tarafı için tekrarlanmalıdır).

Yağmurluğu kullandıktan sonra, ıslak ise düzgünce kurumasını sağlayınız.

UYARI: Boğulmaya neden olabileceğinden, yağmurluk; puset üzerinde tente uzatılmadan kullanılamaz.

UYARI: Yağmurluk pusete takılı ise; puseti, çocuğunuz içindeyken kesinlikle doğrudan güneş ışığına maruz bırakmayınız çünkü sıcaklık önemli ölçüde artacaktır.

GARANTİ

Ürün, talimatlarda belirtildiği üzere, normal kullanımda her türlü uygunsuzluğa karşı garantilidir. Bu nedenle garanti, hatalı kullanım, aşınma veya kazara meydana gelen olaylardan kaynaklanan hasar durumunda geçerli değildir. Uygunluğa ilişkin kusurlara dair garantinin süresi için mümkün olduğu durumlarda lütfen satın alınan ülkeye geçerli ulusal kanunların özel hükümlerine bakınız.

BG ИНСТРУКЦИИ ЗА УПОТРЕБА

ВАЖНО - ПРОЧЕТЕ- ТЕ ВНИМАТЕЛНО И ЗАПАЗЕТЕ ЗА БЪ- ДЕЦИ СПРАВКИ.

ВНИМАНИЕ: ПРЕДИ УПОТРЕБАТА ОТСТРАНЕТЕ ВСИЧКИ НАЙЛОНОВИ ТОРБИЧКИ И ОПАКОВЪЧНИ МАТЕРИАЛИ ОТ ПРОДУКТА И ГИ СЪХРАНЯВАЙТЕ НА НЕДОСТЪПНО ЗА ДЕЦА МЯСТО.

ПРЕДУПРЕЖДЕНИЯ

- **ВНИМАНИЕ:** Никога не оставяйте детето без надзор.
- **ВНИМАНИЕ:** Уверете се, че всички устройства за заключване са активирани преди използване.
- **ВНИМАНИЕ:** За да избегнете нараняване, уверете се, че детето е на безопасно разстояние, преди да разгънете или сгънете този продукт.
- **ВНИМАНИЕ:** Не оставяйте детето да играе с този продукт.
- **ВНИМАНИЕ:** Винаги използвайте системата за задържане.
- Използването на разделителя за крака и на предпазните колани е от съществено значение, за да се гарантира безопасността на детето. Използвайте винаги предпазните колани едновременно с разделителя а крака.
- **ВНИМАНИЕ:** Този продукт не е подходящ за тичане или пързалеене.
- Превозното средство е подходя-

що за деца с тегло до 22 kg или възраст до 4 години, което ограничение настъпи първо.

- За новородени и бебета до около 6-месечна възраст облегалката трябва да се използва в напълно легнало положение.
- Спирачката трябва да се задейства винаги когато детето се поставя и изважда.
- Използвайте спирачката винаги когато спирате за престой.
- Никога не оставяйте количката върху наклонена повърхност, докато детето е в нея, дори със задействани спирачки.
- Не претоварвайте багажната кошница. Максимално тегло 3 kg.
- Всякакви тежести, закачени на ръкохватките и/или облегалката, и/или отстрани на количката, излагат на опасност стабилността ѝ.
- Не превозвайте повече от едно дете наведнъж.
- Не използвайте към детската количка аксесоари, резервни части или компоненти, които не са доставени или одобрени от производителя.
- Не използвайте продукта, ако има счупени, скъсани или липсващи части.
- Преди сглобяване проверете продукта и всички негови компоненти за каквито и да било повреди, причинени при транспортиране. В този случай продуктът не трябва да се използва и трябва да се съхранява на подходящо разстояние извън обсега на деца.
- При регулиране се уверете, че движещите се части на количката

не влизат в контакт с детето.

- Уверете се, че лицето, което ползва количката, знае как да го прави по най-безопасния начин.
- Този продукт трябва да се използва само от възрастен.
- Продуктът трябва да се сглобява само от възрастен.
- За да се избегне риск от задушаване, никога не давайте на детето си и не поставяйте в близост до него предмети с връзки.
- Никога не използвайте количката по стълби или ескалатори: възможно е неочаквано да загубите равновесие.
- Винаги внимавайте, когато се качвате или слизате от стъпало или тротоар.
- Ако оставите количката на слънце дълго време, трябва да изчакате да се охлади, преди да поставите детето в нея. Продължителното излагане на слънце може да доведе до промяна на цвета на материалите и на тъканта.
- Избягвайте контакта на детската количка със солена вода, за да предотвратите образуването на ръжда.
- Не използвайте количката на плажа.
- Когато не я използвате, съхранявайте количката на място, недостъпно за деца.





ПРЕПОРЪКИ ЗА ПОЧИСТВАНЕ И ПОДДРЪЖКА

Този продукт се нуждае от периодична поддръжка. Почистването и поддръжката трябва да се извършват само от възрастни.

ПОЧИСТВАНЕ

Тапицерията не се маха. Почиствайте текстилните части с влажна гъба и неутрален сапун. Почиствайте периодично пластмасовите части с влажна кърпа. Винаги подсушавайте металните части след евентуален контакт с вода, за да предотвратите образуването на ръжда.

По-долу са посочени символите за пране и тяхното значение:

-  Не мийте във вода
-  Не изелбайте
-  Не сушете в сушилна машина
-  Не гладете
-  Не подлагайте на химическо чистене

ПОДДРЪЖКА

Смазвайте подвижните части само ако е необходимо, с малко количество лубрикант на силиконова основа.

Периодично проверявайте износеността на колелата и ги поддържайте чисти от прах и пясък.

Съхранявайте количката на сухо място.

ОБЩИ ИНСТРУКЦИИ

РАЗГЪВАНЕ И ПЪРВИ МОНТАЖ НА КОЛИЧКАТА

ВНИМАНИЕ: Извършете тази операция, като внимавате детето или евентуално други деца да са на подходящо разстояние.

ВНИМАНИЕ: Уверете се, че при тези операции движещите се части на количката не влизат в контакт с тялото на детето.

1. Отворете заключващата кука (Фиг. 1) и издърпайте дръжката (фиг. 1А) нагоре, докато конструкцията се отвори напълно (Фиг. 1В).

ВНИМАНИЕ: Преди употреба се уверете, че количката е блокирана в разгънато положение, като се уверите, че механизмът действително е блокиран.

2. Поставете предните колела на количката, докато се застопорят (Фиг. 2). За да демонтирате предните колела, издърпайте посочения бутон и издърпайте колелото надолу (Фиг. 2А). Предните колела са с функция за завъртане: преместете лоста (Фиг. 2В), за да промените настройката. Когато лостът е в долно положение, колелата могат да се въртят свободно; за да ги фиксирате, завъртете показания лост до най-високото му положение. Завъртащите се колела гарантират по-добра маневреност на количката; върху неравни терени се препоръчва да използвате колелата застопорени, за да се осигури достатъчно плавност (чакъл, черен път и т.н.).

ВНИМАНИЕ: Всички колела трябва да бъдат едновременно блокирани или деблокирани.

3. Монтирайте задните колела, като вкарате щифта за колело в отвора на задната тръба (Фиг. 3). За да ги демонтирате, натиснете бутона, разположен под опората на колелото, и издърпайте навън (Фиг. 3А).

ВНИМАНИЕ: Преди употреба се уверете, че всички колела са правилно закрепени.

4. Монтирайте втулките на предпазния борд, като ги поставите на съответните места на шасито на количката (Фиг. 4). Ако се наложи да го свалите, натиснете бутоните, разположени във вътрешността на шасито (Фиг. 4А). **ВНИМАНИЕ:** Кухият профил не трябва да бъде използван за повдигане на продукта с детето вътре.

УПОТРЕБА НА ПРЕДПАЗНИТЕ КОЛАНИ

Количката е оборудвана с петточкова обезопасяваща система за задържане, която се състои от две презрамки, два прореза за регулиране, разделител за краката.

5. **ВНИМАНИЕ:** За употреба при бебета от новородени до около 6-месечна възраст ще трябва да използвате презрамките за раменете, като ги прекарате през първите два отвора за регулиране (Фиг. 5) и пояския колан във вертикалните прорези (Фиг. 5А). Може да регулирате височината на презрамките, като ги премествате в отворите на облегалката.

6. След като поставите детето в количката, закопчайте коланите (Фиг. 6), като прекарате двете вилци (А) през ключалката на раменните колани (В) и след това през ключалката на разделителя за крака (С); регулирайте височината на презрамките, за да прилепнат към рамената на детето (Фиг. 6А). Проверя-



вайте винаги дали коланите са закопчани правилно. За да разкопчаете поясния колан, натиснете и дръпнете страничните накрайници.

ВНИМАНИЕ: За да гарантирате безопасността на Вашето дете, използвайте винаги предпазните колани.

За да се уверите, че коланите са правилно застопорени, след като поставите и обезопасите детето, дръпнете силно краищата им.

РЕГУЛИРАНЕ НА ОБЛЕГАЛКАТА

Облегалката може да се регулира в различни позиции.

7. За да наклоните облегалката, натиснете бутона и издърпайте облегалката надолу (Фиг. 7), докато достигнете желаното положение. И обратно, за да вдигнете облегалката, издърпайте лентата нагоре (Фиг. 7А).

ВНИМАНИЕ: Тежестта на детето може да затрудни изпълнението на действията.

ЗАДНИ СПИРАЧКИ

Задните колела са оборудвани с двойни спирачки, които позволяват едновременното задействане на двете задни колела чрез натискане на централно разположен педал.

8. За да спрете детската количка, натиснете педала надолу (Фиг. 8). За да освободите спирачната система, натиснете педала в другата посока.

СЕННИК

Сенника вече е монтиран на количката и може да бъде свален.

9. Сенникът може да се удължи, като се отвори ципа (Фиг. 9). За да отворите и регулирате сенника, издърпайте предната част (Фигура 9А). Задната част на сенника е прикрепена към рамката с помощта на панта. Сенника е снабдена с подвижна козирка и мрежест прозорец, а да свалите сенника, отворете задния цип (Фиг. 9В) и с помощта на остър предмет издърпайте посочения пластмасов компонент и едновременно с това издърпайте нагоре металния прът (Фиг. 9С)

РЕГУЛИРУЕМА ОПОРА ЗА КРАКАТА

Възможно е да използвате опората за крака в 3 позиции.

10. За да използвате опората за крака в хоризонтално положение, просто я избутайте нагоре. За да го спуснете, издърпайте напред лостовете, разположени под опорите за крака от двете страни. (Фиг. 10).

СГЪВАНЕ НА КОЛИЧКАТА

ВНИМАНИЕ: Извършете тази операция, като внимавате детето или евентуално други деца да са на подходящо разстояние.

Преди затварянето се уверете, че и кошничката за малки предмети е празна. Количката е с механизъм за сгъване с една ръка.

11. За да затворите детската количка, натиснете плъзгача „А“ надясно или наляво и едновременно с това натиснете бутона „В“ (Фиг. 11); леко натиснете дръжката надолу и количката ще се затвори автоматично със страничната си ключалка (Фиг. 11А-В). След като е сгъната, количката стои самостоятелно. Можете допълнително да увеличите компактността му в затворено положение, като избутате дръжката към седалката до втория страничен блок.

АКСЕСОАРИ

ВНИМАНИЕ: Описаните по-долу аксесоари може да не са налични при някои версии на продукта. Прочетете внимателно инструкциите за аксесоарите, включени в закупената от Вас конфигурация.

КОМПЛЕКТ Меки подложки за рамене и за разделител за крачата

Количката е оборудвана с меки подложки за раменете и мека подложка за крачата, за да се гарантира безопасността и комфорта на детето.

12. Вкарайте меките подложки в коланите (Фиг. 12) и прекарайте меката подложка за крачата през разделителя за крака (Фиг. 12А).

ВНИМАНИЕ: Ако е необходимо, регулирайте широчината на поясния колан от заключващите механизми.

ВНИМАНИЕ: За да гарантирате безопасността на Вашето дете, използвайте винаги предпазните колани.

ДЪЖДОБРАН

13. За да закрепите дъждобрана, пристегнете лентите с велкро около тръбите на количката на местата, показани на фигура 13 (това трябва да се направи от двете страни на количката).

След употреба оставете дъждобрана да изсъхне на въздух, ако се е намокрил.

ВНИМАНИЕ: Дъждобранът не трябва да се използва върху количка без сенник, тъй като може да причини задушаване на детето.

ВНИМАНИЕ: Когато дъждобранът е монтиран, не оставяйте никога на слънце количката с детето, седало в нея, за да предотвратите опасността от прегряване.

ГАРАНЦИЯ

Продуктът има гаранция срещу всяка липса на съответствие при нормални условия на употреба, както е предвидено в инструкциите за употреба. Поради това гаранцията не се прилага в случай на щети, причинени от неправилна употреба, износване или случайни събития. В случай на липси на съответствие по време на срока на гаранцията се запознайте със специфичните разпоредби на действащото национално законодателство в страната на покупката.



UK ІНСТРУКЦІЯ З ЕКСПЛУАТАЦІЇ

ВАЖЛИВО - УВАЖНО ПРОЧИТАЙТЕ ТА ЗБЕРЕЖІТЬ ДЛЯ ВИКОРИСТАННЯ В МАЙБУТНЬОМУ.

УВАГА: ПЕРЕД ВИКОРИСТАННЯМ ЗНІМІТЬ Й ВИКИНЬТЕ ВСІ НАЯВНІ ПЛАСТИКОВІ ПАКЕТИ І РЕШТУ КОМПОНЕНТІВ УПАКОВКИ. В БУДЬ-ЯКОМУ РАЗІ, ЗБЕРІГАЙТЕ ЇХ В НЕДОСТУПНОМУ ДЛЯ ДІТЕЙ МІСЦІ.

ПОПЕРЕДЖЕННЯ

- **УВАГА:** Ніколи не залишайте дитину без нагляду.
- **УВАГА:** Перед використанням переконайтеся, щоб усі блокуючі механізми були прикріплені правильно.
- **УВАГА:** Щоб запобігти травмуванню дитини під час розкладання або складання візка, переконайтеся, що вона знаходиться на безпечній відстані.
- **УВАГА:** Не дозволяйте дитині гратися з цим виробом.
- **УВАГА:** Завжди використовуйте систему безпеки.
- Обов'язково використовуйте паховий ремінь і ремені безпеки, оскільки вони гарантують безпеку дитини. Завжди використовуйте ремені безпеки одночасно з паховим ременем.
- **УВАГА:** Цей виріб не призначений для використання під час бігу

або катання на роликах.

- Коляска призначена для дітей вагою до 22 кг або віком до 4 років, залежно від того, що настане раніше.
- При перевезенні у візку дітей від народження і до 6 місяців спинка має перебувати в повністю відкинутому положенні.
- Гальмівний механізм завжди має бути задіяний під час розміщення дитини у візку і висадження з нього.
- Використовуйте гальма при кожній зупинці.
- В жодному разі не залишайте візок з дитиною на похилій поверхні, навіть якщо задіяні гальма.
- Не перевантажуйте кошик. Максимальна вага становить 3 кг.
- Будь-який вантаж, підвішений на ручки візка, його спинку або бокові частини, може порушити його стійкість.
- Не транспортуйте більше однієї дитини одночасно.
- Не використовуйте аксесуари візка, запасні частини або деталі, не поставлені або не схвалені виробником.
- Забороняється використовувати виріб з пошкодженими, відірваними або відсутніми частинами.
- Перед збиранням переконайтеся в тому, що виріб та всі його деталі не пошкоджені при транспортуванні. В іншому випадку не користуйтеся виробом і тримайте його в недоступному для дітей місці.
- Здійснюючи регулювання візка, слідкуйте за тим, аби його рухомі частини не торкалися дитини.



- Користувачі візка повинні добре знати принципи його роботи.
- Цей виріб має використовувати виключно доросла особа.
- Складати виріб повинна тільки доросла особа.
- Щоб запобігти ризику удушення, не залишайте поруч із дитиною та не давайте їй речі, які мають тасьму або мотузки.
- Не користуйтеся візком на сходах або на ескалаторі: можлива втрата контролю.
- Будьте вкрай уважними при підйомі або спуску з тротуару чи зі сходинок.
- Після тривалого перебування візка на сонці дочекайтеся, доки він охолоне, і лише потім саджайте в нього дитину. Тривале перебування виробу на сонці може спричинити знебарвлення його матеріалів та текстилю.
- Уникайте контакту візка із солоною водою, щоб запобігти утворенню іржі.
- Не використовуйте візок на пляжі.
- Тримайте прогулянковий візок подалі від дітей, коли Ви ним не користуєтесь.

РЕКОМЕНДАЦІЇ З ЧИЩЕННЯ ТА ДОГЛЯДУ

Цей виріб потребує регулярного догляду. Операції з чищення та догляду мають виконуватись дорослою особою.

ЧИЩЕННЯ

З прогулянкового дитячого візка неможливо зняти тканинне покриття. Тканинні частини необхідно чистити зволоженою губкою і нейтральним милом. Регулярно протирайте пластмасові частини зволоженою серветкою. Після контакту з водою витирайте насухо металеві частини, щоб запобігти утворенню іржі.

Нижче наведені символи прання з відповідними описами:



Не прати у воді



Не відбілювати



Не сушити механічним способом



Не прасувати



Не піддавати хімічній чистці

ДОГЛЯД

В разі необхідності змашуйте рухомі частини сухою силіконовою оливою.

Регулярно перевіряйте стан зношення коліс і чистіть їх від пилу та піску.

Зберігайте візок у сухому місці.

ЗАГАЛЬНІ ІНСТРУКЦІЇ

РОЗКЛАДАННЯ ТА ПЕРШИЙ МОНТАЖ ВІЗКА

УВАГА: При виконанні цих дій переконайтесь, що Ваша дитина й інші діти перебувають на безпечній відстані від візка.

УВАГА: Стежте, щоб під час цих операцій рухомі частини прогулянкового візка не торкалися дитини.

1. Розстебніть фіксатор (мал. 1) і потягніть вгору ручку (мал. А) до повного розкладання каркаса (мал. 1В).

УВАГА: Перед початком використання переконайтесь, що візок розкладений і що задня хрестовина заблокована належним чином.

2. Вставте передні колеса на візку, щоб вони зафіксувалися (мал. 2). Щоб зняти передні колеса, потягніть вказаний язичок та зніміть колесо, потягнувши його вниз (мал. 2А). Передні колеса повертаються: скористайтесь важелем (мал. 2В), щоб змінити налаштування. При опущеному важелі колеса вільно обертаються; щоб їх зафіксувати, підніміть вказаний важіль у верхнє положення. Плаваючі колеса гарантують підвищену маневреність прогулянкового візка; на пухкому ґрунті (гравій, ґрунтова дорога і т. п.) рекомендується заблокувати колеса, щоб забезпечити відповідну плавність пересування).

УВАГА: Всі колеса повинні бути одночасно або заблоковані, або розблоковані.

3. Встановіть задні колеса, вставте штифт колеса у відповідний отвір трубчастої конструкції задньої ніжки (мал. 3). Щоб зняти їх, натисніть кнопку під колісною опорою та потягніть їх назовні (мал. 3А).

УВАГА: Перед використанням впевніться в тому, щоб усі колеса були правильно зафіксовані.

4. Встановіть протиударний бампер, вставивши його у відповідні гнізда на шарнірах візка (мал. 4). Якщо потрібно зняти його, натисніть кнопки, розташовані в шарнірах (мал. 4А). **УВАГА:** Не можна використовувати бампер для підняття виробу, коли всередині знаходиться дитина.



ВИКОРИСТАННЯ РЕМЕНІВ БЕЗПЕКИ

Ремень безпеки прогулянкового візка має п'ять точок кріплення і складається з двох лямок, двох прорізів для регулювання, одного поясного ремня та одного розділового ремня для ніг з пряжкою.

5. **УВАГА:** Якщо у візку перебуває дитина у віці від народження і приблизно до 6 місяців, необхідно використовувати плечові ремні, попередньо провіши їх через два прорізи для регулювання (мал. 5) та поясний ремень у вертикальні прорізи (мал. 5А). Можна регулювати висоту плечових ремнів, переміщуючи їх в петлях на спиці.

6. Розташуйте дитину у візку, пристебніть ремні безпеки (мал. 6), з'єднавши спочатку два зубці (А) з пряжкою плечових ремнів (В), а потім вставивши їх у пряжку розділового ремню для ніг (С); відрегулюйте висоту плечових ремнів так, щоб вони прилягали до плечей дитини (мал. 6А). Перевірте, щоб ремні завжди були правильно пристебнуті. Для того щоб відстебнути ремень безпеки, натисніть та потягніть бічні зубці.

УВАГА: Для гарантування безпеки власної дитини необхідно завжди використовувати ремні безпеки.

Щоб переконатися у правильному закріпленні ремнів безпеки, необхідно усадити дитину, застібнути ремні і сильно потягнути за кінець ремня.





РЕГУЛЮВАННЯ СПИНКИ

Спинка регулюється у декількох положеннях.

7. Щоб опустити спинку, скористайтеся системою регулювання, що знаходиться ззаду, натиснувши кнопку та потягнувши спинку вниз (мал. 7) у потрібне положення. І навпаки, для того щоб підняти спинку, потягніть стрічку вгору (мал. 7А).

УВАГА: Регулювання може бути дещо ускладнене, якщо у візку знаходиться дитина.

ЗАДНІ ГАЛЬМА

Задні колеса оснащені спареними гальмами, які дозволяють одночасно впливати на обидва задні колеса натисканням на одну педаль, розташовану посередині.

8. Для гальмування візка натисніть педаль вниз (мал. 8). Щоб розблокувати гальмівну систему, підніміть педаль вгору.

СОНЦЕЗАХИСНИЙ КАПЮШОН

Капюшон вже встановлено на візку та його неможливо зняти.

9. Можна розширити капюшон, розстібнувши блискавку (мал. 9).

9). Щоб розкрити та відрегулювати капюшон, потягніть за передню дугу (мал. 9А). Задня частина капюшона кріпиться до каркаса блискавкою. Капюшон оснащено висувним козирком та сітчастим віконцем. Щоб прибрати капюшон, розстібніть задню блискавку (мал. 9В) та загостреним предметом підважте показаний пластиковий язичок та одночасно потягніть вгору металевий стрижень (мал. 9С).

РЕГУЛЬОВАНА ПІДСТАВКА ДЛЯ НІГ

Підставку для ніг можна регулювати, встановлюючи її у 3 положення.

10. Для використання підставки для ніг у горизонтальному положенні достатньо штовхнути її вгору. Щоб опустити її, потягніть вперед важелі, розташовані під підставкою для ніг з обох сторін. (мал. 10).

СКЛАДАННЯ ВІЗКА

УВАГА: при виконанні цих дій переконайтеся, що Ваша дитина й інші діти перебувають на безпечній відстані від візка.

Перед складанням перевіряйте, щоб корзина для речей була порожньою. Візок має механізм складання, яким можна користуватись лише однією рукою.

11. Щоб скласти візок, пересуньте бігунок «А» вправо або вліво та одночасно натисніть кнопку «В» (мал. 11); трошки натисніть на ручку вниз, і візок складеться автоматично за допомогою відповідної бічної засочки (мал. 11А-В). Після складання візок самостійно стоїть у вертикальному положенні. Можна додатково зробити візок більш компактним у складеному стані, притиснувши ручку до сидіння до другого бічного фіксатора.

АКСЕСУАРИ

УВАГА: Нижчеописані аксесуари можуть бути відсутніми у деяких варіантах цієї моделі. Уважно прочитайте інструкції до аксесуарів, наявних у придбаній Вами конфігурації виробу.

КОМПЛЕКТ ПЛЕЧОВИХ РЕМЕНІВ ТА ПАХОВОГО РЕМЕНЯ

Візок оснащено м'якими плечовими ременями і м'яким паховим ременем, які здатні забезпечити безпеку та комфорт для дитини.

12. Вставте плечові ремені у бретелі (мал.12) та пропустіть паховий ремінь у відповідну м'яку кишеню (мал. 12А).

УВАГА: У разі необхідності відрегулюйте довжину поясного ременя за допомогою пряжок.

УВАГА: Для гарантування безпеки власної дитині необхідно завжди використовувати ремені безпеки.

НАКИДКА ВІД ДОЩУ

13. Щоб зафіксувати накидку від дощу, пропустіть тасьми з липучками навколо трубчастих елементів візка у місцях, вказаних на малюнку 13 (операції виконуються з обох боків візка).

Після закінчення використання залиште накидку від дощу на повітрі, щоб висушити у разі її намокання.

УВАГА: Не можна використовувати дощовик, якщо на прогулян-

ковому візку немає сонцезахисного капюшона, оскільки дитина може задихнутися.

УВАГА: Якщо на візку закріплений дощовик, ніколи не залишайте дитину у візку під сонцем - дитина може перегрітись.

ГАРАНТІЯ

На виріб надається гарантія від будь-якої невідповідності у нормальних умовах експлуатації згідно з інструкцією з експлуатації. Відтак, гарантія не буде діяти в разі ушкоджень, які з'явилися внаслідок неправильної експлуатації, зношення або випадкових подій. Про строк дії гарантії відповідності можна дізнатись з відповідних положень чинного національного законодавства країни, в якій придбано виріб, якщо вони передбачені.



RU РУКОВОДСТВО ПО ЭКСПЛУАТАЦИИ

ВАЖНО - ВНИМАТЕЛЬНО ПРОЧИТАЙТЕ ИНСТРУКЦИЮ И СОХРАНИТЕ ЕЕ ДЛЯ ПОСЛЕДУЮЩИХ КОНСУЛЬТАЦИЙ.

ВНИМАНИЕ: ПЕРЕД ИСПОЛЬЗОВАНИЕМ СНИМИТЕ И ВЫБРОСЬТЕ ИМЕЮЩИЕСЯ ПЛАСТИКОВЫЕ ПАКЕТЫ И ОСТАЛЬНЫЕ КОМПОНЕНТЫ УПАКОВКИ. В ЛЮБОМ СЛУЧАЕ, ХРАНИТЕ ИХ В НЕДОСТУПНОМ ДЛЯ ДЕТЕЙ МЕСТЕ.

МЕРЫ ПРЕДОСТОРОЖНОСТИ

- **ВНИМАНИЕ:** Не оставляйте ребёнка без присмотра.
- **ВНИМАНИЕ:** Перед использованием проверьте правильную установку механизмов блокировки.
- **ВНИМАНИЕ:** Во избежание травмирования во время раскладывания или складывания изделия следите за тем, чтобы ребёнок находился на безопасном расстоянии.
- **ВНИМАНИЕ:** Не позволяйте ребёнку играть с данным изделием.
- **ВНИМАНИЕ:** Обязательно используйте систему крепления.
- Чтобы обеспечить безопасность Вашего ребёнка, необходимо

всегда пристёгивать его ремнями безопасности и разделительным ремнём между ног. Всегда используйте как ремни безопасности, так и разделительный ремень для ног.

- **ВНИМАНИЕ:** Данное изделие не должно использоваться во время бега или катания на роликах.
- Коляска CHICCO GLEE предназначена для детей до 4 лет весом до 22 кг, либо при возникновении любого другого ограничения, которое выявится первым.
- Для новорожденных детей и детей возрастом до 6 месяцев коляска должна использоваться с полностью откинутой спинкой.
- Тормоза задних колес должны быть всегда активированы при укладывании и извлечении ребёнка из коляски.
- При любой остановке задействуйте тормоза задних колес.
- Никогда не оставляйте прогулочную коляску с находящимся в ней ребёнком на наклонной поверхности, даже если вы поставили её на тормоз.
- Не перегружайте корзину коляски. Максимально допустимый вес 3 кг.
- Любой груз, подвешенный на ручку, спинку или на боковые части коляски, может нарушить устойчивость коляски.
- Коляска предназначена для перевозки только одного ребенка.
- Не прикрепляйте к коляске дополнительные аксессуары, не заменяйте части и компоненты, если они не входят в комплект

или не одобрены производителем/дистрибьютором.

- Запрещается использовать изделие с поврежденными, оторванными или недостающими частями.
- Перед сборкой изделия необходимо убедиться в целостности его компонентов; при обнаружении повреждений вследствие перевозки, не используйте изделие и храните его вдали от детей.
- При выполнении операций по регулировке прогулочной коляски следите за тем, чтобы её подвижные части не касались ребёнка.
- Убедитесь в том, что пользователи коляски ознакомлены с её безопасным функционированием.
- Изделием могут пользоваться только взрослые.
- Сборку коляски должны проводить только взрослые.
- Во избежание удушья не давайте ребёнку и не оставляйте возле него предметы со шнурами и завязками.
- Не пользуйтесь коляской на лестнице или на эскалаторе: вы можете не удержать ее.
- Будьте осторожны на подъемах или спусках (ступени, тротуары и пр.).
- После длительного пребывания коляски на солнце дождитесь, чтобы она остыла, и только потом усаживайте в нее ребенка. Длительное нахождение под солнцем может изменить цвет материалов и тканей.
- Избегайте воздействия на коляску

солёной воды, которая может вызвать появление ржавчины.

- Не используйте коляску на пляже.
- Если вы не пользуетесь коляской, храните ее в недоступном для детей месте.

РЕКОМЕНДАЦИИ ПО ОЧИСТКЕ И УХОДУ

Данное изделие требует периодического ухода. Операции по очистке и уходу должны выполняться взрослыми.

ОЧИСТКА

Обивка коляски не является съемной. Очищайте ткань изделия при помощи влажной губки и нейтрального мыла. Пластмассовые части необходимо периодически очищать влажной тканью. Чтобы не образовалась ржавчина, необходимо высушивать металлические части в случае контакта с водой.

Ниже приведены условные обозначения по стирке и их расшифровка:



Не мыть в воде



Не отбеливать



Не сушить в сушильном барабане



Не гладить



Не подвергать химчистке

УХОД

При необходимости выполните смазку подвижных частей сухой силиконовой смазкой.

Регулярно проверяйте колеса на износ, очищайте их от пыли и песка.

Храните коляску в сухом месте.

ОБЩИЕ ИНСТРУКЦИИ

РАСКЛАДЫВАНИЕ И ПЕРВОНАЧАЛЬНЫЙ МОНТАЖ ПРОГУЛОЧНОЙ КОЛЯСКИ

ВНИМАНИЕ: При выполнении этой операции следите за тем, чтобы Ваш ребенок и другие дети находились на безопасном расстоянии.

ВНИМАНИЕ: Убедитесь, чтобы при этом Ваш ребенок не контактировал с подвижными частями детской прогулочной коляски.

1. Откройте закрывающий крючок (рис. 1) и потяните вверх ручку (рис. 1А) до полного раскладывания конструкции (рис. 1В).

ВНИМАНИЕ: Перед началом использования убедитесь в том, что коляска зафиксирована в раскрытом положении и заблокирована надлежащим образом.

2. Установите передние колёса на коляску так, чтобы они заблокировались (рис. 2). Чтобы снять передние колеса, потяните показанную кнопку и стяните колесо вниз (рис. 2А). Передние колеса имеют функцию поворота: нажмите на рычаг (рис. 2В), чтобы изменить направление. Когда рычаг в нижнем положении, колеса вращаются свободно. чтобы заблокировать их, поверните до упора показанный на рисунке рычаг в верхнее положение. Поворотные колеса обеспечивают лучшую маневренность коляски; на неровной дороге (щебень, разбитая дорога и пр.) лучше заблокировать колеса, чтобы обеспечить лучший ход коляски.

ВНИМАНИЕ: Все колёса должны быть одновременно заблокированы или разблокированы.

3. Чтобы установить задние колеса, вставьте штифт колеса в отверстие в задней трубе (рис. 3). Чтобы снять их, нажмите на кнопку под опорой колеса и потяните наружу (рис. 3А).

ВНИМАНИЕ: Перед использованием коляски убедитесь, что

колеса закреплены правильно.

4. Установите бампер, вставив его в специальные пазы, расположенные на шарнирах прогулочной коляски (рис. 4). Если необходимо его снять, нажмите кнопки с внутренней стороны шарниров (рис. 4А). **ВНИМАНИЕ:** запрещается использовать бампер для поднятия коляски с сидящим в ней ребенком.

ИСПОЛЬЗОВАНИЕ РЕМНЕЙ БЕЗОПАСНОСТИ

Ремень безопасности прогулочной коляски имеет пять точек крепления и состоит из двух плечевых ремней, двух регулирующих петель, одного поясного ремня и одного разделительного ремня между ног с замком.

5. **ВНИМАНИЕ:** При перевозке детей возрастом до 6 месяцев необходимо использовать плечевые ремни, предварительно пропустив их в регулирующие прорези (рис. 5), а также ремни безопасности, которые необходимо пропустить в вертикальные прорези (рис. 5А). Высоту плечевых ремней можно отрегулировать, переставив их в прорези, расположенные на спинке. 6. Усадив ребенка в коляску, пристегните ремни (рис. 6), предварительно пропустив две вилки (А) через замок плечевых ремней (В) и затем вставив их в прорезь разделительного ремня (С); отрегулируйте высоту плечевых ремней так, чтобы они прилегали к плечам ребенка (рис. 6А). Убедитесь в том, что ремни закреплены правильно. Чтобы расстегнуть ремень, нажмите и потяните за боковые вилки.

ВНИМАНИЕ: Чтобы обеспечить безопасность Вашего ребенка, пристегните его ремнями безопасности.

Чтобы проверить правильное закрепление ремней, следует усадить ребенка, пристегнуть его и затем сильно потянуть за конец ремня.

РЕГУЛИРОВКА СПИНКИ

Спинка прогулочной коляски имеет несколько наклонных положений.

7. Чтобы опустить спинку, используйте заднюю систему регулировки, для этого нажмите на кнопку и опустите вниз спинку (рис. 7) до нужного положения. Чтобы поднять спинку, наоборот, потяните за ремешок вверх (рис. 7А).

ВНИМАНИЕ: Если ребенок находится в коляске, указанные операции могут быть затруднены.

ЗАДНИЕ ТОРМОЗА

Задние колеса оборудованы спаренными тормозами, которые позволяют остановить оба задних колеса нажатием на педаль, расположенную в центре.

8. Для торможения коляски необходимо нажать вниз педаль (рис. 8). Для разблокировки тормозной системы переместите педаль вверх в противоположном направлении.

СОЛНЦЕЗАЩИТНЫЙ КАПОШОН

Капошон уже установлен на прогулочную коляску, но его можно снять.

9. Капошон можно раскрыть максимально, расстегнув молнию (рис. 9). Для раскладывания и регулирования капошона опустите переднюю дугу (рис. 9А). Задняя часть капошона крепится к конструкции с помощью застежки-молнии. Капошон оснащен съемным козырьком и сетчатым окошком. Чтобы снять капошон, расстегните заднюю молнию (рис. 9В) и с помощью острого предмета приподнимите показанный пластиковый компонент и одновременно потяните вверх металлический стержень (рис. 9С).

РЕГУЛИРУЕМАЯ ПОДСТАВКА ДЛЯ НОГ

Можно использовать подножку в 3 положениях.

10. Для использования подставки для ног в горизонтальном положении достаточно толкнуть её вверх. Чтобы опустить её, потяните вперед рычаги, расположенные под подставками для ног с обеих сторон. (Рис. 10).

СКЛАДЫВАНИЕ КОЛЯСКИ

ВНИМАНИЕ: При выполнении этой операции следите за тем,

чтобы Ваш ребенок и другие дети находились на безопасном расстоянии.

Прежде чем сложить прогулочную коляску, проверьте также, чтобы корзина для покупок была пустая. На коляске предусмотрен механизм закрытия, используемый только одной рукой.

11. Чтобы сложить коляску, отодвиньте бегунок А влево или вправо и одновременно нажмите кнопку «В» (рис. 11); слегка толкните ручку вниз, и прогулочная коляска сложится автоматически и замкнется сбоку (рис. 11 А-В). Коляска после закрытия может оставаться в вертикальном положении. Вы можете сделать ее еще более компактной в закрытом состоянии, сдвинув ручку в сторону сиденья до второго бокового замка.

АКСЕССУАРЫ

ВНИМАНИЕ: Описанные далее принадлежности могут отсутствовать в некоторых конфигурациях изделия. Внимательно ознакомьтесь с инструкциями, относящимися к имеющимся принадлежностям в приобретенной вами модификации.

КОМПЛЕКТ ПЛЕЧЕВЫХ РЕМНЕЙ И РАЗДЕЛИТЕЛЬНЫХ РЕМНЕЙ МЕЖДУ НОГ

Коляска может быть оснащена мягкими плечевыми ремнями и разделительным ремнем между ног, которые обеспечивают безопасность и удобство ребенка.

12. Вставьте плечевые ремни в лямки (рис. 12) и пропустите разделительный ремень между ног через специальную мягкую накладку (рис. 12А).

ВНИМАНИЕ: Отрегулируйте при необходимости ширину поясного ремня путем воздействия на пряжки.

ВНИМАНИЕ: Использование ремней безопасности гарантирует безопасность вашего ребенка.

ДОЖДЕВИК

13. Чтобы прикрепить дождевик, оберните липучки вокруг трубчатых элементов прогулочной коляски в местах, показанных на рисунке 13 (операции должны выполняться с обеих сторон коляски).

После использования дождевик следует оставить сушиться на открытом воздухе.

ВНИМАНИЕ: Нельзя использовать дождевик на коляске, которая не имеет капюшона, поскольку он может стать причиной удушья ребенка.

ВНИМАНИЕ: Во избежание перегрева никогда не оставляйте коляску с ребенком на солнце, если на ней установлен дождевик.

ГАРАНТИЯ

Производитель гарантирует отсутствие дефектов соответствия при нормальных условиях использования, согласно указаниям инструкции по эксплуатации. Гарантия не будет действительна в случае ущерба, обусловленного несоответствующим использованием, изнашиванием или непредвиденными обстоятельствами. Срок действия гарантии на заводские дефекты предусмотрен нормативами, действующими в стране покупки, где это применяется.

BR INSTRUÇÕES DE USO

IMPORTANTE LER COM ATENÇÃO E GUARDAR PARA EVENTUAIS CON- SULTAS.

ATENÇÃO: PARA EVITAR O PERIGO DE ASFIXIA, MANTER ESTE SACO PLÁSTICO LONGE DO ALCANCE DAS CRIANÇAS.

ADVERTÊNCIAS

- **ATENÇÃO:** Nunca deixe a criança sozinha sem a supervisão de um adulto.
- **ATENÇÃO:** Assegure-se de que todos os dispositivos de travamento estejam acionados antes do uso.
- **ATENÇÃO:** Para evitar lesões ou ferimentos durante a abertura e fechamento do produto, certifique-se de que a criança esteja distante.
- **ATENÇÃO:** Não deixe a criança brincar com este produto.
- **ATENÇÃO:** Utilize sempre o sistema de segurança.
- A utilização dos cintos de segurança incluindo as correias separadoras de pernas com protetor é indispensável para garantir a segurança dos seus filhos.
- **ATENÇÃO:** Sempre utilize a tira entrepernas em combinação com o cinto abdominal.
- **ATENÇÃO:** Este produto não pode ser utilizado para correr ou patinar.
- Este carrinho é adequado até 22 kg ou 4 anos, ou qualquer limite que

ocorrer primeiro.

- Para crianças desde o nascimento até os 6 meses de idade, aproximadamente, o encosto deve ser usado na posição completamente reclinada.
- O freio de estacionamento deve ser acionado durante o carregamento e o descarregamento de crianças.
- Utilize o dispositivo de estacionamento sempre que descansar.
- Nunca deixe o carrinho de passeio num plano inclinado com as crianças lá dentro, mesmo que o sistema de freios esteja acionado.
- Não sobrecarregue o cesto porta-objetos. Peso máximo permitido 3 kg.
- **ATENÇÃO:** Não pendure nenhum peso na alça do carrinho.
- **ATENÇÃO:** Este carrinho deve ser utilizado somente para o número de crianças para o qual foi projetado.
- **ATENÇÃO:** Não podem ser utilizados acessórios não aprovados pelo fabricante.
- Não use o produto se qualquer um de seus componentes estiver faltando, rasgado ou danificado.
- Verifique, antes da montagem, se o produto e todos os seus componentes apresentam eventuais danos causados pelo transporte. Caso encontre algum componente danificado, não use o produto e mantenha-o fora do alcance das crianças.
- Enquanto efetua as operações de regulagem, certifique-se de que as partes móveis do carrinho não entrem em contato com o corpo das crianças.
- Certifique-se que os usuários do

carrinho de passeio conheçam seu funcionamento.

- Este produto deve ser manuseado exclusivamente por um adulto.
- O produto deve ser montado exclusivamente por um adulto.
- Para evitar riscos de estrangulamento, não dê às crianças nem coloque perto delas, objetos que incluam cordas ou cordões.
- Não utilize este carrinho de passeio em escadas ou escadas rolantes: poderá perder subitamente o controle do mesmo.
- Tenha muito cuidado sempre que subir ou descer um degrau ou a calçada.
- Se deixar o carrinho de passeio exposto ao sol durante muito tempo, espere que arrefeça antes de colocar as crianças no mesmo. A exposição prolongada ao sol pode alterar a cor dos materiais dos tecidos.
- Evite o contato do carrinho de passeio com água salgada, para prevenir a formação de ferrugem.
- Não use o carrinho de passeio na praia.
- Quando não estiver sendo utilizado, mantenha o carrinho de passeio fora do alcance das crianças.

CONSELHOS PARA LIMPEZA E MANUTENÇÃO

Este produto necessita de manutenção periódica. As operações de limpeza e manutenção devem ser efetuadas por um adulto.

LIMPEZA

O carrinho de passeio não dispõe de revestimento removível. Limpe as partes em tecido com uma esponja úmida e sabão neutro. Limpe periodicamente as partes em plástico, com um pano úmido. Seque as partes em metal, após um eventual contato com água, para evitar a formação de ferrugem.

Veja abaixo os símbolos de lavagem e seus significados:



Não lave com água



Não utilizar alvejante



Não secar na máquina



Não passar a ferro



Não limpar a seco

MANUTENÇÃO

Em caso de necessidade, lubrifique as partes móveis com lubrificante seco.

Verifique periodicamente o estado de desgaste das rodas e mantenha-as limpas de pó e areia.

Mantenha o carrinho de passeio em um local seco.

INSTRUÇÕES GERAIS

ABRIR E PRIMEIRA MONTAGEM DO CARRINHO

ATENÇÃO: Realize esta operação certificando-se de que a criança e as outras crianças estejam devidamente afastadas.

ATENÇÃO: Certifique-se de que nesta fase as partes móveis do carrinho não entrem em contato com o corpo da criança.

1. Abra o gancho de fechar (Fig. 1) e puxe a alça para cima (Fig. 1A) até a estrutura estar completamente aberta (Fig. 1B).

ATENÇÃO: Antes de usar certifique-se de que o carrinho esteja bloqueado na posição aberta verificando se o mecanismo está devidamente bloqueado.

2. Insira as rodas dianteiras no carrinho, até ocorrer o encaixe (Fig. 2).

Para remover as rodas dianteiras, puxe o botão indicado e puxe a roda para baixo (Fig. 2A). As rodas dianteiras têm uma função giratória: use a alavanca (Fig. 2B) para mudar a configuração. Com a alavanca na posição para baixo, as rodas giram livremente; para torná-las fixas, use a alavanca indicada colocando-a na posição mais alta. As rodas direcionáveis garantem uma condução mais fácil do carrinho de passeio; em terrenos irregulares é aconselhável utilizar as rodas bloqueadas para garantir uma maior estabilidade (cascalhos, piso de terra batida, etc.).

ATENÇÃO: Todas as rodas devem estar sempre simultaneamente bloqueadas ou desbloqueadas.

3. Monte as rodas traseiras, inserindo o pino da roda no orifício apropriado no tubo traseiro (Fig. 3). Para remover pressione o botão localizado embaixo do suporte da roda e puxe para fora (Fig. 3A).

ATENÇÃO: Antes de usar, verifique se as rodas estão fixadas corretamente.

4. Instale a barra de proteção frontal inserindo-a nos locais apropriados localizados nas articulações do carrinho (Fig. 4). Se for necessário removê-la, pressione os botões localizados dentro das articulações (Fig. 4A). **ATENÇÃO:** A barra de proteção frontal não deve ser usada para levantar o produto com a criança no seu interior.

USO DOS CINTOS DE SEGURANÇA

O carrinho de passeio está equipado com um sistema de cinto de segurança de cinco pontos, composto por duas tiras dos ombros, duas presilhas de regulagem, um cinto abdominal e um retentor entrepernas com fivela.

5. **ATENÇÃO:** Para uso com crianças desde o nascimento até cerca de 6 meses de idade é necessário usar as tiras dos ombros passando-as primeiro pelas duas presilhas de ajuste (Fig. 5) e o cinto abdominal nas presilhas verticais (Fig. 5A). É possível regular a altura das tiras dos ombros, movendo-as nas aberturas no encosto.

6. Depois de ter acomodado a criança no carrinho, feche o cinto (Fig. 6) fazendo passar os dois ganchos (A) pela fivela das tiras dos ombros (B) e depois pelo retentor entrepernas (C); regule a altura das tiras dos ombros para fazê-las encaixar nos ombros da criança (Fig. 6A). Certifique-se que o cinto está sempre corretamente fechado. Para abrir o cinto, pressione e puxe os dois ganchos laterais.

ATENÇÃO: Para garantir a segurança da criança é indispensável usar sempre os cintos de segurança.

Para verificar se as correias estão bem instaladas, depois de colocar e prender a criança, puxe com força as pontas das correias.

REGULAGEM DO ENCOSTO

O encosto é regulável em diversas posições.

7 Para reclinar o encosto, atue no sistema de ajuste traseiro pressionando o botão e puxando o encosto para baixo (Fig. 7) até alcançar a posição desejada. Vice-versa, para levantar o encosto, puxe a correia para cima (Fig. 7A).

ATENÇÃO: Com o peso da criança, estas operações podem se tornar mais difíceis.

FREIOS TRASEIROS

As rodas traseiras possuem um par de freios que agem simultaneamente em ambas as rodas traseiras, quando se usa o pedal localizado na parte central.

8. Para frear o carrinho, pise no pedal (Fig. 8). Para desbloquear o sistema de freio, pressione o pedal na outra direção.

CAPOTA PARA-SOL

A capota já está fixada no carrinho e não pode ser removida.

9. É possível estender a capota abrindo o zíper (Fig. 9). Para abrir e regular a capota, utilize o arco dianteiro (Fig. 9A). A parte de trás da capota está fixada no chassi com um zíper. A capota possui uma viseira extraível e janela de malha. Para retirar a capota, abra o zíper traseiro (Fig. 9B) e, com a ajuda de um objeto pontiagudo, levante o componente de plástico indicado e simultaneamente puxe para cima a haste metálica (Fig. 9C).

APOIO DAS PERNAS REGULÁVEL

É possível utilizar o apoio das pernas em 3 posições.

10. Para usar o apoio das pernas na posição horizontal, simplesmente empurre-o para cima. Para abaixá-lo puxe para frente as alavancas localizadas embaixo do apoio das pernas, em ambos os lados. (Fig. 10).

FECHAR O CARRINHO DE PASSEIO

ATENÇÃO: para esta operação, certifique-se que a criança ou outras crianças estão devidamente afastadas.

Antes de fechar o carrinho, verifique também se o cesto porta-objetos está vazio. O carrinho possui um comando de fechamento que pode ser usado com uma única mão.

11. Para fechar o carrinho, empurre o cursor "A" para a esquerda ou para a direita e pressione, ao mesmo tempo, o botão B (Fig. 11); empurre levemente a alça para baixo e o carrinho fechará automaticamente com o respectivo engate lateral (Fig. 11A-B). O carrinho, depois de fechado, fica em pé sozinho. É possível aumentar ainda mais sua compacidade, quando fechado, empurrando a alça em direção do assento, até o segundo bloqueio lateral.

ACESSÓRIOS

ATENÇÃO: Algumas versões do produto podem não estar equipadas com os acessórios indicados aqui. Leia atentamente as instruções relativas aos acessórios disponíveis na configuração que adquiriu.

KIT TIRAS DOS OMBROS E RETENTOR ENTREPERNAS

O carrinho está equipado com tiras dos ombros acolchoadas e um retentor entrepernas macio, capazes de garantir a segurança e o conforto da criança.

12. Introduza as tiras dos ombros no cinto (Fig. 12) e passe o retentor de pernas no respectivo acolchoado (Fig. 12A).

ATENÇÃO: Regule, se necessário, a largura da cintura usando as fivelas.

ATENÇÃO: Para garantir a segurança da criança é indispensável usar sempre os cintos de segurança.

CAPA DE CHUVA

13 Para fixar a capa impermeável faça passar os laços com velcro ao redor dos tubos do carrinho nas posições indicadas na figura 13 (as operações devem ser feitas em ambos os lados do carrinho).

Depois de usar, se a capa estiver molhada deixe secar ao ar livre.

ATENÇÃO: A capa impermeável não pode ser usada no carrinho de passeio sem capota, pois pode provocar a asfixia da criança.

ATENÇÃO: Quando a capa impermeável está montada no carrinho,

nunca o deixe exposto ao sol, com a criança dentro, para evitar o risco de aquecimento excessivo.

GARANTIA

O produto dispõe de garantia contra qualquer defeito de conformidade, verificado em condições normais de uso, de acordo com o disposto nas instruções de uso. A garantia não poderá, portanto, ser aplicada em caso de danos no produto provocados por uso impróprio, desgaste ou acidente. Para o prazo de validade da garantia sobre defeitos de conformidade consulte as disposições específicas das normas nacionais aplicáveis no país de aquisição, se houver.

SV BRUKSANVISNING

VIKTIGT - LÄS NOGGRANT OCH SPARRA FÖR FRAMTIDA BRUK.

VARNING! TA AV OCH SLÄNG EVENTUELLA PLASTPÅSAR OCH ALLA ANDRA DELAR AV FÖRPACKNINGSMATERIALET FÖRE ANVÄNDNING ELLER FÖRVARA UTOM RÄCKHÅLL FÖR BARN.

VARNINGAR

- **VARNING** Lämna aldrig barnet utan uppsikt.
- **VARNING** Se till att alla låsanordningar är spärrade innan du använder vagnen.
- **VARNING** För att undvika skada, se till att barnet är ur vägen när du fäller ut och ihop denna produkt.
- **VARNING** Låt inte barnet leka med denna produkt.
- **VARNING** Använd alltid bältesystemet.
- Grenremmen och säkerhetsselet måste användas för att garantera barnets säkerhet. Använd alltid både säkerhetsselet och grenremmen.
- **VARNING** Denna produkt är inte lämplig för att springa eller åka inlines med.
- Färdmedlet är lämpligt upp till 22 kg eller 4 år, det som inträffar först.
- Ryggstödet ska användas fullständigt bakåtlutat för nyfödda barn tills de är cirka 6 månader.

- Parkeringsmekanismen ska alltid vara aktiverad när barnet läggs ned och lyfts bort.
- Aktivera parkeringsmekanismen varje gång du stannar.
- Lämna aldrig sittvagnen på ett slutande plan med barnet i, även om bromsen är aktiverad.
- Överbelasta inte varukorgen. Maximal vikt 3 kg.
- Eventuella vikter som fästs på handtagen, på ryggstödet och/eller på sittvagnens sidor kan göra sittvagnen instabil.
- Transportera inte mer än ett barn åt gången.
- Använd inte sittvagnen med tillbehör, reservdelar eller komponenter som inte kommer från eller godkännts av tillverkaren.
- Använd inte produkten om någon del är trasig, söndersliten eller saknas.
- Innan produkten monteras ska du kontrollera att den och dess komponenter inte uppvisar några skador som uppstått under transporten. Om så är fallet får produkten inte användas och den ska hållas utom räckhåll för barn.
- När sittvagnen justeras ska du säkerställa att dess rörliga delar inte kommer i kontakt med barnet.
- Alla som använder sittvagnen måste känna till exakt hur den fungerar.
- Denna produkt får bara användas av vuxna personer.
- Produkten får bara monteras av vuxna personer.
- Ge inte barnet några föremål med snören och se till att sådana föremål inte finns i närheten av barnet

för att undvika risk för strypning.

- Gå inte i trappor eller rulltrappor med sittvagnen: du kan plötsligt förlora kontrollen över den.
- Var försiktig när du går upp eller ned för trappsteg eller trottoarer.
- Om sittvagnen stått i solen länge ska man vänta tills den svalnat innan barnet läggs ned. Långvarig exponering i solen kan göra att material och tyg bleks.
- Undvik saltvatten på sittvagnen för att förebygga rostbildning.
- Använd inte sittvagnen på stranden.
- När sittvagnen inte används ska den hållas utom räckhåll för barn.

RÅD FÖR RENGÖRING OCH SKÖTSEL

Den här produkten behöver regelbunden skötsel. Får bara rengöras och skötas av en vuxen person.

RENGÖRING

Sittvagnens klädsel kan inte tas av. Rengör tygdelarna med en fuktig svamp och mild tvål. Rengör plastdelar regelbundet med en fuktad trasa. Torka metalldelar som kommit i kontakt med vatten för att undvika rostbildning.

Nedan beskrivs tvättsymbolerna och deras betydelser:



Tvätta inte med vatten



Blek inte



Torktumla inte



Stryk inte



Kemtätta inte

SKÖTSEL

Smörj de rörliga delarna om nödvändigt med torr silikonolja. Kontrollera regelbundet skicket på hjulen och håll dem rena från damm och sand.

Förvara sittvagnen på torrt ställe.

ALLMÄNNA INSTRUKTIONER

FÄLLA UT SITTVAGNEN OCH FÖRSTA MONTERING

VARNING: När detta utförs ska du försäkra dig om att barnet, och eventuella andra barn, befinner sig på behörigt avstånd.

VARNING: Försäkra dig om att sittvagnens rörliga delar inte kommer i kontakt med barnets kropp när detta görs.

1. Öppna låshaken (Fig. 1) och dra handtaget uppåt (Fig. 1A) tills chassiet är helt öppet (Fig. 1B).

VARNING: Före användning, se till att sittvagnen är låst i öppet läge genom att kontrollera att mekanismen är ordentligt blockerad.

2. Sätt in framhjulen på sittvagnen tills de är fastlåsta (Fig. 2). För att ta bort framhjulen drar du i den angivna knappen och drar hjulet nedåt (Fig. 2A). Framhjulen är försedda med svängfunktion: tryck på spaken (Fig. 2B) för att ändra inställningen. Med spaken i det

låga läget kan hjulen svänga fritt. För att göra dem fasta flyttar du spaken till det högsta läget. Svänghjulen gör det lättare att manövrera barnvagnen. På ojämn mark bör man låsa hjulen för att vagnen ska rulla lättare (grus, väg med upptrampad jord osv).

VARNING: Alla hjul ska alltid vara låsta eller frigjorda samtidigt.

3. Montera bakhjulen genom att föra in hjultappen i hålet på det bakre röret (Fig. 3). För att ta bort dem trycker du knappen som finns under hjulhållaren och drar utåt (Fig. 3A).

VARNING: Före användning ska du försäkra dig om att alla hjul är korrekt fastsatta.

4. Montera skyddsbygeln genom att föra in den i de avsedda sätena på sittvagnens ledpunkter (Fig. 4). Om det skulle vara nödvändigt att ta bort den, tryck på knapparna som finns inuti ledpunkterna (Fig. 4A). **VARNING:** Använd aldrig skyddsbågen för att lyfta produkten med barnet i.

ANVÄNDNING AV SÄKERHETSÅLTEN

Sittvagnen är försedd med ett fempunktsbälte bestående av två axelremmar, två justeringsöglor, ett midjebälte och en grenrem med spänne.

5. **VARNING:** Om den ska användas för barn från födseln upp till cirka 6 månaders ålder är det nödvändigt att använda axelremmarna genom att först trä dem genom de två justeringspringorna (Fig. 5) och midjebältet i de vertikala springorna (Fig. 5A). Det är möjligt att justera axelremmens höjd genom att förflytta den i spåren på ryggstödet.

6. Sätt ned barnet i sittvagnen och spänn sedan fast bältet (Fig. 6) genom att först trä de två låstungorna (A) genom axelremmarnas spänne (B) och sedan sätta in dem i grenremmens spänne (C). Justera höjden på axelremmarna så att de ligger tätt mot barnets axlar (Fig. 6A). Försäkra dig alltid om att selen är korrekt fastspänt. För att lossa bältet trycker du på sidolåstungorna och drar ut dem.

VARNING: För barnets säkerhet måste säkerhetsbältet alltid spännas fast.

För att försäkra dig om att bältet är korrekt fastspänt när barnet satts ned och spänts fast ska du dra kraftigt i remändarna.

JUSTERA RYGGSTÖDET

Ryggstödet kan ställas in i olika lägen.

7. Använd det bakre justeringssystemet för att luta ryggstödet genom att trycka på knappen och dra ryggstödet nedåt (Fig. 7) tills det når önskat läge. För att höja ryggstödet ska du däremot dra remmen uppåt (Fig. 7A).

VARNING: Med barnets vikt kan detta moment vara svårare att utföra.

BAKBROMSAR

Bakhjulen har tvillingbromsar, vilket gör det möjligt att manövrera båda bakhjulen samtidigt genom att trycka på pedalen i mitten.

8. För att bromsa sittvagnen trycker du pedalen nedåt (Fig. 8). För att låsa upp bromssystemet, tryck pedalen åt andra hållet.

SUFFLETT

Suffletten är redan installerad på sittvagnen och kan tas bort.

9. Det går att förlänga suffletten genom att öppna dragkedjan (Fig. 9A). Öppna och justera suffletten med hjälp av den främre bågen (Fig. 9A). Den bakre delen av suffletten är fäst vid chassiet med en dragkedja. Suffletten är försedd med ett avtagbart visir och ett nätfönster. För att ta bort suffletten, öppna den bakre dragkedjan (Fig. 9B) och höj den angivna plastdelen genom att häva med ett spetsigt föremål samtidigt som du drar upp metallstången (Fig. 9C).

JUSTERBART BENSTÖD

Benstödet kan användas i tre olika lägen.

10. För att använda benstödet i ett horisontellt läge räcker det att trycka det uppåt. För att sänka det ska du dra spakarna som finns under benstödet på båda sidorna framåt (Fig. 10).

FÄLLA IHOP SITTVAGNEN

VARNING: När detta utförs ska du försäkra dig om att barnet, och

eventuella andra barn, befinner sig på behörigt avstånd.

Innan du stänger, kontrollera att varukorgen är tom. Sittvagnen är försedd med en stängningsmanöver som görs med en enda hand.

11. För att fälla ihop sittvagnen, skjut reglaget "A" åt höger eller vänster och tryck samtidigt på knappen "B" (Fig. 11). Tryck sedan handtaget nedåt en aning. Sittvagnen fälls då ihop automatiskt och sidofästet går i lås (Fig. 11A-B). När sittvagnen är ihopfälld kan den stå upp av sig själv. Du kan göra den ännu mer kompakt när den är stängd genom att trycka handtaget mot sitsen till det andra sidofästet.

TILLBEHÖR

VARNING: Det är möjligt att de tillbehör som beskrivs här inte finns på alla modeller. Läs noga instruktionerna för tillbehören till den modell du köpt.

KIT FÖR AXELREMMAR OCH GRENREM

Sittvagnen är försedd med vadderade axelskydd och en mjuk grenrem för att garantera barnets säkerhet och komfort.

12. Trä in axelskydden i remmarna (Fig. 12) och trä in grenremmen i den avsedda vadderingen (Fig. 12A).

VARNING: Justera vid behov bredden på midjebandet genom att reglera spännena.

VARNING: För att säkerställa ditt barns säkerhet är det viktigt att alltid använda säkerhetsbältena.

REGNSKYDD

13. Sätt fast regnskyddet genom att låta banden löpa runt sittvagnens rör i höjd med de lägen som visas i figur 13 (detta ska göras på sittvagnens båda sidor).

Låt regnskyddet dropporka efter användning, om det blivit vått.

VARNING: Regnskyddet får inte användas på sittvagnar som inte har sufflett, eftersom barnet kan kvävas.

VARNING: När regnskyddet är monterat på sittvagnen får man inte lämna den i solen med barnet i sittvagnen för att undvika risk för överhettning.

GARANTI

Produktens garanti gäller för alla fabrikationsfel vid normal användning av produkten enligt vad som förutses i bruksanvisningen. Garantin gäller således inte vid skada som orsakats av felaktig användning, slitage eller olycka. För varaktigheten på garantin för fabrikationsfel, se de specifika bestämmelserna i gällande nationell lagstiftning i inköpslandet, i tillämpliga fall.

DA BRUGSANVISNINGER

VIGTIGT – LÆS OM- HYGGELIGT OG GEM TIL SENERE BRUG.

ADVARSEL: FJERN OG ELIMINÉR EVENTUELLE PLASTIKPOSER OG ELEMENTERNE, DER UDGØR PRODUKTEMBALLAGEN INDEN BRUG, ELLER SØRG UNDER ALLE OMSTÆNDIGHEDER FOR AT HOLDE DEM UDENFOR BØRNS RÆKKEVIDDE.

ADVARSLER

- **ADVARSEL:** Efterlad aldrig barnet uden opsyn.
- **ADVARSEL:** Sikre, at alle låseanordninger er låst før brug.
- **ADVARSEL:** Hold barnet væk fra dette produkt under udfoldning og sammenklapning, for at undgå at barnet kommer til skade.
- **ADVARSEL:** Lad ikke barnet lege med dette product.
- **ADVARSEL:** Brug altid selen.
- Brug af skridtremmen og sikkerhedsselerne er nødvendig, for at værne om barnets sikkerhed. Anvend altid sikkerhedsselerne sammen med skridtremmen.
- **ADVARSEL:** Dette produkt er ikke egnet til løb eller rulleskøjteløb.
- Køretøjet er egnet til op til 22 kg eller 4 år eller hvilken grænse, der indtræder som den første.
- Ryglænet skal anvendes slået helt ned i den laveste position til nyfødte børn og op til en alder af cirka 6 måneder.
- Parkeringsanordningen skal altid

være indkoblet mens barnet anbringes eller fjernes.

- Anvend altid parkeringsanordningen hver gang der standses.
- Efterlad aldrig klapvognen på en skråning med barnet heri, heller ikke med aktiverede bremses.
- Sørg for at kurven ikke overbelastes. Maksimal vægt 3 kg.
- Enhver vægt, som sættes på klapvognens styrehåndtag og/eller på ryglænet og/eller på siderne vil kunne påvirke klapvognens stabilitet.
- Transportér aldrig mere end ét barn ad gangen.
- Undlad at sætte tilbehør, reservedele eller komponenter, som ikke er leveret af fabrikanten, på klapvognen.
- Anvend aldrig produktet, hvis der er beskadigede, afrevne eller manglende dele.
- Kontrollér inden montering, at produktet og alle dets komponenter ikke viser tegn på eventuel skade forårsaget af transporten. I modsat fald må produktet ikke anvendes og skal holdes udenfor børns rækkevidde.
- Sørg for at klapvognens bevægelige elementer ikke kommer i berøring med barnets krop, under justeringshandlinger.
- Sørg for, at klapvognens brugere har fuldt kendskab til dens funktioner.
- Dette produkt må udelukkende anvendes af en voksen.
- Produktet må udelukkende monteres af en voksen.
- Genstande med snore må aldrig gi-



ves til eller placeres i nærheden af barnet, for at forebygge risikoen for strangulering.

- Anvend aldrig klapvognen på trapper eller rulletrapper: man kan pludselig miste herredømmet herover.
- Vær forsigtig, når der køres op eller ned over et trin eller fortovets kantsten.
- Lad klapvognen køle af, før barnet sættes heri, hvis den har stået i solen gennem længere tid. Længerevarende udsætning for solen kan give farveændringer på materialerne og stoffet.
- Undgå at udsætte klapvognen for saltvand, der kan medføre rustdannelse.
- Klapvognen bør aldrig anvendes på stranden.
- Opbevar klapvognen udenfor børns rækkevidde, når den ikke er i brug.

GODE RÅD OM RENGØRING OG VEDLIGEHOLDELSE

Dette produkt har behov for jævnlig vedligeholdelse. Rengøring og vedligeholdelse må udelukkende foretages af en voksen.

RENGØRING

Klapvognens polstring kan ikke tages af. Rens tekstilelementerne med en fugtig klud og mild sæbe. Rens jævnlige plastikelementerne med en fugtig klud. Tør metalelementerne, hvis de eventuelt kommer i berøring med vand, for at undgå rustdannelse.

I det nedenstående gengives vaskesymbolerne og de tilsvarende betydninger:

-  Må ikke vaskes i vand
-  Ingen blegemidler
-  Må ikke tørres mekanisk
-  Må ikke stryges
-  Må ikke renses kemisk

VEDLIGEHOLDELSE

Smør, om nødvendigt, de bevægelige elementer med tør silikoneolie. Kontrollér jævnligt hjulenes slitagestand og hold dem rene for støv og sand.

Opbevar klapvognen på et tørt sted.

GENERELLE ANVISNINGER

ÅBNING OG FØRSTE MONTERING AF KLAPVOGNET

ADVARSEL: Sørg for at dit barn eller andre børn er på sikker afstand, når denne handling udføres.

ADVARSEL: Sørg for, at klapvognens bevægelige elementer ikke kommer i berøring med barnets krop.

1. Åbn lukkekrogen (Fig. 1) og træk håndtaget helt op (Fig. 1A) indtil strukturen er helt åben (Fig. 1B).

ADVARSEL: Kontrollér inden brug, at klapvognen er blokeret i den åbne position og at mekanismen er blokeret korrekt.

2. Sæt forhjulene i klapvognen, indtil de blokeres (Fig. 2). Træk i den viste tast og træk hjulet i nedadgående retning (Fig. 2A) for at tage det af. Forhjulene er udstyret med en svingbar funktion: Indvirk på grebet (Fig. 2B) for at ændre indstillingen. Med grebet i den lave position drejer hjulene frit; anbring det viste greb i den øverste position, for at blokere dem. De svingbare hjul gør klapvognen lettere at manøvrere; det anbefales at anvende de blokerede hjul på ujævnt terræn, for at sikre en passende bevægelighed (grus, jordveje, osv.).

ADVARSEL: Alle hjulene skal altid være blokerede eller frit drejende på samme tid.

3. Monter baghjulene ved at sætte hjulets stift ind i det relevante hul på den bagerste stang (Fig. 3). Tryk på tasten under hjulets understøtning og træk hjulene udad (Fig. 3A) for at tage dem af.

ADVARSEL: Sørg for, at alle hjulene er fastsat korrekt inden brug.

4. Monter stødfangerskinnen ved at sætte den ind i de relevante sæder på klapvognes led (Fig. 4). Tryk på tasterne på ledenes inderside (Fig. 4A) ved behov for at fjerne den inden brug. **ADVARSEL:** Skinnen må aldrig anvendes til at løfte produktet med barnet anbragt heri.

BRUG AF SIKKERHEDSSELER

Klapvognen er udstyret med et fastspændingssystem med fem forankringspunkter, bestående af to skulderseler, to reguleringslidsler, et mavebælte og en skridtrem med spænde.

5. **ADVARSEL:** Ved brug til børn fra fødslen til cirka 6 måneder skal skulderremmene anvendes efter først at have ført dem ind gennem de to vandrette reguleringshuller (Fig. 5), mens mavebæltet skal sættes i de lodrette langhuller (Fig. 5A). Det er muligt at justere skulderremmenes højde ved at flytte dem ind i hullerne på ryglænet.

6. Spænd sikkerhedssele (Fig. 6) ved at lade de to gafler (A) passere gennem skulderselernes spænde (B) og herefter i skridtremmens spænde (C), når barnet er anbragt i klapvognen; regulér skulderremmens højde, så de sidder tæt til barnets skuldrer (Fig. 6A). Sørg altid for, at selet er fastspændt korrekt. Selen åbnes ved at trykke på og trække i gaflerne i siderne.

ADVARSEL: Det er yderst vigtigt altid at anvende sikkerhedssele, for at værne om barnets sikkerhed.

Kontrollér, at selet er fastspændt korrekt ved at trække hårdt i enden af selet, efter at have fastspændt barnet.

INDSTILLING AF RYGLÆNET

Ryglænet kan indstilles i forskellige positioner.

7. Indvirk på justeringssystemet bagpå, for at vippe ryglænet. Tryk på tasten og træk ryglænet nedad (Fig. 7) til det er anbragt i den ønskede position. Omvendt skal båndet trækkes opad, for at rejse ryglænet (Fig. 7A).

ADVARSEL: Barnets vægt kan besværliggøre disse handlinger.

BAGHJULSBREMSE

Baghjulene er udstyret med dobbeltbrems, som giver mulighed for at indvirke samtidigt på begge baghjul, ved blot at indvirke på pedalen i midten.

8. For at bremse klapvognen, skal man træde pedalen i midten nedad (Fig. 8). For at udløse bremsesystemet, skal man trykke pedalen i den anden retning.

KALECHE

Kalechen er allerede monteret på klapvognen og det er muligt at tage den af.

9. Kalechen kan trækkes ud ved at lyne lynlåsen op (Fig. 9). Kalechen åbnes og reguleres ved at indvirke på bøjen foran (Fig. 9A). Den bagerste del af kalechen er fastgjort til stellet med en lynlås. Ka-



lechen er udstyret med et visir, der kan trækkes ud, og en netbeklædt rude. Hvis du vil tage kalechen af, skal du lyne lynlåsen bagpå (Fig. 9B) op og med en spids genstand løfte den viste plastikdel og samtidig trække den runde metalanordning opad (Fig. 9C).

JUSTERBAR BENSTØTTE

Benstøtten kan bruges i 3 positioner.

10. Det er nok at skubbe benstøtten opad, for at bruge den i den vandrette position. Træk grebene under begge sider af benstøtten fremad, for at sænke den. (fig. 10).

LUKNING AF KLAPVOGNE

ADVARSEL: Sørg for at dit barn eller andre børn er på sikker afstand, når denne handling udføres.

Kontrollér, inden lukning af klapvognen, at opbevaringskurven er tom. Klapstolen er udstyret med en lukkeanordning, som kan bruges med én hånd.

11. Skub cursoren "A" enten mod højre eller venstre og tryk samtidig på tasten "B" (Fig. 11), for at lukke klapvognen; skub styrehåndtaget en smule nedad og klapvognen lukker automatisk i med den tilhørende fastspændingsanordning (Fig. 11A-B). Når klapvognen er lukket, kan den stå op alene. Det er muligt at gøre den endnu mere kompakt i lukket tilstand ved at skubbe styrehåndtaget i retning af sædet frem til den anden sideblokering.

TILBEHØR

ADVARSEL: Det nedenfor beskrevne tilbehør er muligvis ikke forudsat på visse produktversioner. Læs omhyggeligt anvisninger for tilbehør i den konfiguration, du har købt.

SÆT MED SKULDERREMME OG SKRIDTREMME

Klapvognen er udstyret med polstrede skulderremme og en blød skridtrem, som giver barnet sikkerhed og komfort.

12. Sæt skulderselerne ind i remmene (Fig. 12) og før skridtremmen ind i polstringen (Fig. 12A).

ADVARSEL: Justér om nødvendigt mavebæltet vha. spænderne.

ADVARSEL: Det er yderst vigtigt altid at bruge sikkerhedsselelerne, for at værne om barnets sikkerhed.

REGNSLAG

13. Regnslaget fastgøres ved at føre burrebåndene rundt om klapvognens rør i de positioner, som vises i figur 13 (handlingerne skal udføres på begge sider af klapvognen).

Lad regnslaget tørre i fri luft efter brug, hvis det er blevet vådt.

ADVARSEL: Regnslaget kan ikke anvendes på klapvognen uden kaleche, da der vil opstå fare for at barnet kan kvæles.

ADVARSEL: Lad aldrig barnet ligge i klapvognen under solen med monteret regnslag pga. risikoen for, at temperaturen i klapvognen bliver overophedet.

GARANTI

Produktet er garanteret mod enhver fejl i form af manglende overensstemmelse under normale brugsbetingelser, som beskrevet i brugsanvisningerne. Garantien bortfalder i tilfælde af fejl som følge af ukorrekt brug, slid eller hændelige uheld. Hvad angår garantiens varighed, med hensyn til fejl i form af manglende overensstemmelse, henvises der til de specifikke forskrifter i den gældende lov i landet, hvor produktet er købt, hvis sådanne er forudsat.

F1 KÄYTTÖOHJEET

TÄRKEÄÄ – LUE HUOLELLISESTI JA SÄILYÄ VASTAI- SUUDEN VARALLE.

VAROITUS: ENNEN KÄYTTÖÖN RYHTYMISTÄ POISTA JA HÄVITÄ MAHDOLLISET MUOVIPUSSIT SEKÄ KAIKKI TUOTTEEN PAKKAUKSEEN KUULUVAT OSAT TAI JOKA TAPAUKSESSA PIDÄ NE POISSA LASTEN ULOTTUVILTA.

VAROTOIMENPITEET

- **VAROITUS:** Älä koskaan jätä lasta ilman valvontaa.
- **VAROITUS:** Tarkasta ennen käyttöä, että kaikki lukituslaitteet on lukittu.
- **VAROITUS:** Pidä lapsi poissa tuotteen luota, kun tuote taitetaan kasaan tai laitetaan käyttökuntoon, jotta lapsi ei loukkaannu.
- **VAROITUS:** Älä anna lapsen leikkiä tällä tuotteella.
- **VAROITUS:** Käytä aina turvavaljaita.
- Lapsen turvallisuuden takaamiseksi on ehdottomasti käytettävä haarahihnaa sekä turvavöitä. Käytä aina turvavöitä ja haarahihnaa samanaikaisesti.
- **VAROITUS:** Tämä tuote ei sovellu käytettäväksi juostessa tai luistellessa.
- Kuljetusväline sopii alle 22-kiloisille tai alle 4-vuotiaille, sen mukaan, kumpi täyttyy aikaisemmin.
- Vastasyntyneille lapsille sekä noin 6 kk:n ikään asti selkänोजaa on käytet-

- tävä täysin kallistetussa asennossa.
- Pysäköintilaitteen tulee olla aina päälle kytkettynä kun lasta asetetaan paikalleen ja otetaan pois.
 - Käytä pysäköintilaitetta aina kun pysähdyt.
 - Älä jätä rattaita koskaan kaltevalle tasolle, vaikka jarrut olisivatkin päällä, jos lapsi on sisällä rattaissa.
 - Älä kuormita koria liikaa. Maksimipaino 3 kg.
 - Kaikki kahvoihin ja / tai selkänöjaan ja / tai rattaiden sivuihin kiinnitetyt painot saattavat vaikuttaa haitallisesti rattaiden tasapainoon.
 - Älä kuljeta kerrallaan enempää kuin yhtä lasta.
 - Älä kiinnitä rattaisiin lisävarusteita, varaosia tai komponentteja, joita valmistaja ei toimita tai joilla ei ole valmistajan hyväksyntää.
 - Älä käytä tuotetta, jos sen jotkin osat ovat rikki, repeytyneet tai niitä ei ole.
 - Varmista ennen kokoamiseen ryhtymistä, että tuotteessa ja missään sen komponenteissa ei näy merkkejä kuljetuksen aikana mahdollisesti tapahtuneista vaurioista; jos niitä ilmenee, tuotetta ei saa käyttää ja se on pidettävä poissa lasten ulottuvilta.
 - Varmista säätöjä suorittaessasi, että rattaiden liikkuvat osat eivät joudu kosketuksiin lapsen ruumiinosien kanssa.
 - Varmista, että kaikki rattaita käyttävät henkilöt ovat tarkkaan selvillä siitä, kuinka ne toimivat.
 - Tätä tuotetta saa käyttää ainoastaan aikuinen henkilö.
 - Tuotteen kokoamisen saa suorittaa

ainoastaan aikuinen henkilö.

- Kuristumisvaaran välttämiseksi lapselle ei saa antaa, eikä hänen läheisyyteensä saa asettaa esineitä, joissa on narumaisia osia.
- Älä käytä rattaita rapuissa tai liukuportaissa: vaarana on äkillinen hallinnan menetys.
- Noudata varovaisuutta askelman tai jalkakäytävän päälle noustessasi ja sieltä laskeutuessasi.
- Jos rattaat ovat jääneet aurinkoon pitkäksi aikaa, odota kunnes ne ovat jäähtyneet, ennen kuin laitat lapsen rattaisiin. Pitkäaikainen auringolle altistuminen saattaa aiheuttaa värimuutoksia kankaisiin ja muihin materiaaleihin.
- Vältä rattaiden ja suolaisen veden välistä kontaktia ruosteen muodostumisen ehkäisemiseksi.
- Älä käytä rattaita rannalla.
- Kun rattaita ei käytetä, ne on pidettävä poissa lasten ulottuvilta.

PUHDISTAMISTA JA HUOLTOA KOSKEVIA NEUVOJA

Tämä tuote tarvitsee säännöllistä huoltoa. Puhdistus- ja huoltotoimenpiteet kuuluvat aikuisen henkilön suoritettaviksi.

PUHDISTUS

Rattaita ei ole mahdollista irrottaa pehmuksista. Puhdista kangasosat kostealla sienellä ja neutraalilla saippualla. Puhdista muoviosat säännöllisesti kostealla liinalla. Kuivaa metalliosat, jos ne ovat tulleet kontaktiin veden kanssa, jotta niihin ei muodostuisi ruostetta. Seuraavassa on ilmoitettu pesumerkinnot sekä niiden merkitykset:



Älä pese vedessä



Valkaisu kielletty



Rumpukuivaus kielletty



Silitys kielletty



Kemiallinen pesu kielletty

HUOLTO

Voitele liikkuvat osat tarpeen vaatiessa kuivalla silikonijäljellä. Tarkasta pyörien kulumistilanne säännöllisin väliajoin ja pidä ne puhtaina pölystä ja hiekasta. Säilytä rattaita kuivassa paikassa.

YLEISOHJEET

RATAIDEN AVAAMINEN JA NIIDEN ENSIMMÄINEN KOKOAMINEN

VAROITUS: Pidä tätä toimenpidettä suorittaessasi huolta siitä, että lapsi tai muut lapset ovat sopivalla etäisyydellä.

VAROITUS: Varmista näiden vaiheiden aikana, että rattaiden liikkuvat osat eivät joudu kosketuksiin lapsen ruumiinosien kanssa.

1. Avaa sulkuoukku (kuva 1) ja vedä ylöspäin kahvaa (kuva 1A), kunnes rakenne avautuu täysin (kuva 1B).

VAROITUS: Varmista ennen käyttöä, että rattaat ovat lukkiutuneet aivoimeen asentoon ja että mekanismi on todellakin lukkiutunut.

2. Laita etupyörät paikoilleen ratissa siten, että ne kiinnittyvät paikalleen (kuva 2). Etupyörät irrotetaan vetämällä merkittyä painiketta ja liu'uttamalla pyörää alaspäin (kuva 2A). Etupyörät on varustettu ympäripyörävällä toiminnolla: toimintatapaa muutetaan vivusta (kuva 2B). Vivun ollessa ala-asennossa pyörät pyörivät vapaasti; ne lakkaavat pyörimästä kun vipu viedään yläasentoon. Kääntyvillä pyörillä helpotetaan rattaiden ohjaamista; epätasaisilla pinnoilla (sorassa, hiekatteilla, jne.) on suositeltavaa käyttää pyöriä siten, että niiden kääntyminen lukitaan, koska tällöin saadaan aikaan tukevampi pito.

VAROITUS: Kaikkien pyörien kääntyminen on aina oltava samanaisesti lukittuna tai vapautettuna.

3. Asenna takapyörät viemällä pyörän napatappi takaputkessa olevaan reikään (kuva 3). Ne poistetaan painamalla pyörän kannattimen takana olevaa painiketta ja vetämällä ulospäin (kuva 3A).

VAROITUS: Tarkista ennen käyttöä, että kaikki pyörät on kiinnitetty kunnolla.

4. Asenna turvakaari työntämällä sen päät rattaiden nivelissä oleviin asennuspaikkoihin (kuva 4). Jos se joudutaan poistamaan, paina nivelten sisällä sijaitsevia painikkeita (kuva 4A). **VAROITUS:** Turvakaarta ei saa käyttää tuotteen nostamiseen silloin kun lapsi on sen sisällä.

TURVAVÖIDEN KÄYTTÄMINEN

Rattaat on varustettu viisipisteisellä turvajärjestelmällä, johon kuuluvat kaksi olkahihnaa, kaksi säätörengasta, yksi vyötärön ympäri kulkeva hihna sekä soljella varustettu haarahihna.

5. **VAROITUS:** Vastasyntyneestä lähtien ja noin 6 kuukauden ikään asti olkahihnat on puettava lapselle siten, että ne kulkevat ensin kahden säätörengasta kautta (kuva 5) ja vyötärön ympäri kulkeva hihna pystysuorista aukoista (kuva 5A). Olkahihnojen korkeutta voi säätää siirtämällä niitä selkänöjan säätörengassa.

6. Sen jälkeen kun lapsi on sijoitettu rattaisiin, kiinnitä hihnat (6) siten, että ensin kaksi haarukkaosaa (A) kulkevat olkahihnojen renkaasta (B), ja sitten haarahihnan soljesta (C). Säädä olkahihnojen korkeus siten, että ne asettuvat lapsen olkapäitä varten (kuva 6A). Varmista, että vyöt on aina kiinnitetty oikein. Vyö avataan painamalla ja vetämällä sivulla olevista haarukkaosista.

VAROITUS: lapsesi turvallisuuden takaamiseksi on ehdottomasti käytettävä aina turvavöitä.

Varmista, että vyöt on kiinnitetty oikein vetämällä niiden loppupäästä voimakkaasti sen jälkeen, kun lapsi on asetettu ja kiinnitetty paikalleen.

SELKÄNOJAN SÄÄTTÄMINEN

Selkänöja voidaan säätää eri asentoihin.

7. Selkänöjaa käännetään taakse takapuolen säätöjärjestelmästä painamalla painiketta ja vetämällä selkänöjaa alaspäin (kuva 7), kunnes se saavuttaa halutun asennon. Selkänöjaa puolestaan nostetaan vetämällä nauhasta ylöspäin (kuva 7A).

VAROITUS: nämä toimenpiteet saattavat osoittautua hankalammiksi lapsen painon vuoksi.

TAKAJARRUT

Takapyörät on varustettu kaksoisjarruilla, jotka jarruttavat samanlaisesti kumpaakin takapyörää keskelle sijoitetusta polkimesta.

8. Rattaiden jarru kytketään päälle painamalla poljinta alaspäin (kuva 8). Vapautaa jarrut painamalla poljinta vastakkaiseen suuntaan.

AURINKOKUOMU

Aurinkokuomu on jo asennettu rattaisiin, eikä sitä ole mahdollista poistaa.

9. Kuomun voi levittää auki avaamalla vetoketju (kuva 9). Kuomu avataan ja sitä säädetään etukaaresta (kuva 9A). Kuomun takaosa

on kiinnitetty runkoon vetoketjulla. Kuomu on varustettu ulosvedettävällä aurinkosuojalla sekä verkolla suojatulla ikkunalla. Kuomu poistetaan avaamalla takaosan vetoketju (kuva 9B) ja te-rävää esinettä vipumaisesti apuna käyttäen nostamalla näytettyä muoviosaa ja vetämällä samanaikaisesti ylöspäin metallitankoa (kuva 9C).

SÄÄDETTÄVÄ JALKATUKI

Jalkatukea voidaan käyttää 3 asennossa.

10. Jalkatuen käyttämiseksi vaakatasossa riittää, että sitä työnnetään ylöspäin. Se lasketaan vetämällä eteenpäin jalkatuen alla olevat vivut kummaltakin sivulta. (kuva 10).

RATTAIDEN SULKEMINEN

VAROITUS: Pidä tätä toimenpidettä suorittaessasi huolta siitä, että lapsi ja mahdolliset muut lapset ovat sopivalla etäisyydellä.

Varmista ennen rattaiden sulkemista, että tarvikekorin on tyhjä. Rat-taissa on yhdellä kädellä käytettävä sulkuohjain.

11. Rattaat suljetaan työntämällä liukuvipua "A" joko oikeaan tai va-sempaan ja painamalla samanaikaisesti painiketta "B" (kuva 11); työnnä työntöaisaa kevyesti alas ja rattaat taittuvat kokoon auto-maattisesti vastaavan sivukiinnikkeen kanssa (kuvat 11A-B). Sul-jetut rattaat pysyvät pystyssä itseksensä. Rattaat vievät suljettuina vähemmän tilaa, jos työntöaisaa työnnetään istuinosaa kohden toiseen sivukiinnittimeen asti.

LISÄVARUSTEET

VAROITUS: Seuraavaksi kuvailtuja lisävarusteita ei välttämättä ole tuotteen kaikissa versioissa. Lue huolellisesti ostamassasi mallissa oleviin varusteisiin liittyvät ohjeet.

OLKA- JA HAARAHIHNASARJA

Rattaat on varustettu pehmustetuilla olkahihnoilla ja pehmeällä haarahihnalla, joilla varmistetaan lapsen turvallisuus ja mukava olo.

12. Pujota olkahihnat hihnoihin (kuva 12) ja kuljeta haarahihna sille tarkoitetun pehmusteen kautta (kuva 12A).

VAROITUS: Säädä tarvittaessa vyötäröhihnan pituutta solkien avulla.

VAROITUS: Lapsesi turvallisuuden takaamiseksi on ehdottomasti käytettävä aina turvavöitä.

SADESUOJUS

13. Sadesuojus kiinnitetään viemällä tarranauhut rattaiden putkien ympäri kuvassa 13 näkyvistä kohdista (toimenpiteet on suoritet-tava rattaiden kummallekin sivulle).

Jos suojus on kastunut, anna sen kuivua ilmassa käytön jälkeen.

VAROITUS: Sadesuojusta ei saa käyttää rattaissa, joissa ei ole kuo-mua, sillä se saattaa aiheuttaa lapsen tukehtumisen.

VAROITUS: Kun rattaisiin on asennettu sadesuojus, älä jätä niitä koskaan aurinkoon lapsen ollessa rattaissa, sillä on olemassa rat-taiden ylikuumenemisen vaara.

TAKUU

Tuotteen taataan olevan virheetön normaaleissa, käyttöohjeiden mukaisissa käyttöolosuhteissa. Takuu ei ole siis voimassa siinä ta-pauksessa, että vahingot johtuvat vääränlaisesta käytöstä, kulumi-sesta tai vahinkotapahtumista. Virheitä koskevan takuun keston osalta noudatetaan ostomaassa voimassa olevia kansallisia määrä-yskiä sovellettavilta osin.

NO BRUKERVEILEDNING

VIKTIG – LES NØYE OG OPPBEVAR FOR FREMTIDIG BRUK.

ADVARSEL: FØR BRUK MÅ DU FJERNE OG ELIMINERE EVENTUELLE PLASTPOSER OG ALLE EMBALLASJE-ELEMENTENE SOM ER DEL AV PRODUKTETS KONFEKSJON ELLER DU MÅ SØRGE FOR AT DE OPPBEVARES UTENFOR BARNAS REKKEVIDDE.

ADVARSLER

- **ADVARSEL:** Aldri etterlat barnet uten tilsyn.
- **ADVARSEL:** Kontroller at alle låsemekanismer er aktivert før bruk.
- **ADVARSEL:** For å unngå personskade, sørg for å holde barnet ditt på avstand mens du slår opp og slår sammen produktet.
- **ADVARSEL:** La ikke barnet leke med produktet.
- **ADVARSEL:** Bruk alltid sikringsselelene.
- Skrittstroppene og sikkerhetsselelene er helt nødvendig for å kunne garantere barnets sikkerhet. Bruk alltid sikkerhetsselelene sammen med skrittstroppene.
- **ADVARSEL:** Dette produktet egner seg ikke for løping eller bruk med rulleskøyter.
- Kjøretøyet egner seg opp til 22 kg eller 4 år, avhengig av hvilken av begrensningene som først inntreffer.
- Fra fødselen av og helt til barnet er 6 måneder må ryggstøtten benyt-

tes i helt tilbakeleent stilling.

- Enheten for parkering må alltid være innkoblet når barnet plasseres eller flyttes.
- Bruk enheten for parkering hver gang du stanser.
- La aldri vognen med barnet stå i skråninger, selv om du har satt på bremsene.
- Fyll ikke opp kurven. Maksimal vekt 3 kg.
- Enhver vekt festet til håndtakene og/eller på ryggstøtten og/eller sportsvognens sider kan redusere stabiliteten til sportsvognen.
- Transporter kun ett barn om gangen.
- Fest ikke tilbehør, reservedeler eller komponenter som ikke leveres av produsenten eller har hans godkjenning.
- Bruk ikke vognen dersom deler av den er ødelagt, revet opp eller mangler helt.
- Før montering må du kontrollere at produktet og dets komponenter er hele og ikke viser tegn på skade oppstått under transporten, er dette tilfellet må produktet ikke benyttes og barn må holdes på sikker avstand.
- Ved regulering må du forsikre deg om at de bevegelige delene på sportsvognen ikke kommer i kontakt med barnets kropp.
- Påse at de som bruker sportsvognen har god kunnskap om hvordan vognen fungerer.
- Vognen må kun brukes av en voksen.
- Vognen må kun monteres av en voksen.



- For å unngå fare for kveling, må en hverken gi barnet gjenstander med snører eller plassere barnet ved siden av gjenstander med snører.
- Ikke bruk sportsvognen i trapper eller i rulletrapper: en kan plutselig miste kontrollen.
- Vær spesielt forsiktig når du går opp et trappetrinn eller en fortauskant.
- Dersom sportsvognen står i solen over lengre tid, må du vente til den har kjølt seg ned før du plasserer barnet i den. Står sportsvognen i solen over lenger tid kan materiale- ne og tekstilene skifte farge.
- Unngå at sportsvognen kommer i kontakt med saltvann, dette kan føre til rustdannelse.
- Bruk ikke sportsvognen på stranden.
- Når sportsvognen ikke er i bruk må den holdes utenfor barns rekkevidde.

RÅD FOR RENHOLD OG VEDLIKEHOLD

Dette produktet trenger regelmessig vedlikehold. Renhold og vedlikehold må utføres av en voksen person.

RENHOLD

Trekket til sportsvognen kan ikke tas av. Bruk en fuktig svamp og nøytral såpe for å gjøre rene alle delene i stoff. Rengjør av alle delene i plast regelmessig med en fuktig klut. Tørk delene i metall dersom de kommer kontakt med vann for å unngå rustdannelse. Nedenfor vises de forskjellige symbolene for vask med tilhørende forklaring:



Må ikke vaskes i vann



Ikke tilsett blekemiddel



Må ikke tørkes mekanisk



Må ikke strykes



Må ikke renses

VEDLIKEHOLD

Smør de bevegelige delene, dersom det er nødvendig, med tørt silikonolje.

Kontroller regelmessig tilstanden til hjulene for eventuell slitasje og hold de rene for støv og sand.

Oppbevar sportsvognen på et tørt sted.

GENERELLE INSTRUKSER

FØRSTE GANG SPORTSVOGEN ÅPNES OG MONTERES

ADVARSEL: Når du utfører denne operasjonen må du forsikre deg om at barnet og eventuelle andre barn i nærheten befinner seg på sikker avstand.

ADVARSEL: Du må forsikre deg om at de bevegelige delene på sportsvognen ikke kommer i kontakt med barnets kropp i denne fasen.

1. Åpne kroken for lukning (Fig. 1) og dra bøylen oppover (Fig. 1A), helt til strukturen åpner seg helt (Fig. 1B).

ADVARSEL: Før bruk må du forsikre deg om at sportsvognen er blokkert i åpen posisjon ved å kontrollere at mekanismen faktisk er blokkert.

2. Sett inn hjulene framme på sportsvognen, til de er blokkerte (Fig. 2). For å fjerne hjulene framme, dra i tasten som er indikert og trekk hjulet nedover og ut (Fig. 2A). Hjulene framme er utstyrt med en roterende funksjon: betjen hendelen (Fig. 2B) for å endre justeringen. Med hendelen i lav posisjon kan hjulene rotere fritt; for å gjøre de faste, må en betjene hendelen som indikeres ved å bringe denne til høy posisjon. De roterende hjulene gjør at sportsvognen er lettere å håndtere. På ujevnt underlag anbefaler vi at hjulene blokkeres for å sikre bedre flyt og lettere bevegelse (grus, utenfor asfaltert vei, osv.).

ADVARSEL: Alle hjulene må alltid samtidig være enten blokkerte eller frie.

3. Monter hjulene bak ved å innføre hjultappen i det riktige hullet til stangen bak (Fig. 3). For å fjerne de, trykk på tasten som er plassert under hjulstøtten og dra utover (Fig. 3A).

ADVARSEL: Før bruk må du forsikre deg om at hjulene er riktig festet.

4. Installer den polstrede bøylen ved å føre den inn i festene på koblingene til sportsvognen (Fig. 4). Trykk på tastene plasserte internt i koblingene dersom det viser seg nødvendig å fjerne den (Fig. 4A). **ADVARSEL:** Frontbøylen må ikke benyttes for å løfte vognen når barnet sitter i den.

BRUK AV SIKKERHETSSELER

Sportsvognen er utstyrt med et system med feste i fem punkt bestående av to skulderseler, to reguleringshull, en midjesele og en skrittsele med tilhørende spenne.

5. **ADVARSEL:** Når vognen brukes med barn fra de er nyfødte til de er 6 måneder gamle, må skulderselene benyttes. Disse må passere igjennom de to hullene for regulering (Fig. 5) og midjesele må innføres i de vertikale hullene (Fig. 5A). Det er mulig å justere høyden til skulderselene ved å forflytte de i hullene som finnes på rygglenet.

6. Etter at du har plassert barnet i sportsvognen, fest selene (Fig. 6) ved å la de to innsatsene (A) passere igjennom spennet til skulderselene (B) og deretter i den til skrittsele (C); reguler høyden til skulderselene slik at de tilpasses barnets skuldre (Fig. 6A). Kontroller alltid at selene er riktig festet. Trykk og dra i innsatsene på siden for å løse på beltet.

ADVARSEL: for å garantere barnets sikkerhet, er det helt nødvendig alltid å bruke sikkerhetssele.

For å kontrollere at sikkerhetssele er riktig festet, sett barnet på plass og fest det, dra deretter hardt i enden til beltene.

REGULERING AV SETERYGGEN

Seteryggen kan reguleres i flere posisjoner.

7. For å senke seteryggen må systemet for regulering bak betjenes ved å trykke på tasten og dra seteryggen nedover (Fig. 7) helt til du når ønsket posisjon. Omvendt, for å heve seteryggen, dra båndet oppover (Fig. 7A).

ADVARSEL: med barnets vekt kan det være vanskelig å utføre operasjonen.

BREMSER BAK

Hjulene bak er utstyrt med tvillingbremsesystem som gjør det mulig å håndtere begge hjulene bak samtidig ved å betjene pedalen plassert i midten.

8. For at sportsvognen skal bremse, må pedalen trykkes nedover (Fig. 8). For å frigjøre bremsesystemet, trykk pedalen i motsatt retning.



KALESJE SOM BESKYTTER MOT SOLEN

Kalesjen er allerede montert på sportsvognen og det er mulig å fjerne den.

9. Det er mulig å utvide kalesjen ved å åpne glidelåsen (Fig. 9). For å åpne og regulere kalesjen må du regulere buen framme (Fig. 9A).

Den bakre delen av kalesjen er festet til rammen med en glidelås. Kalesjen er utstyrt med et avtakbart visir og et nettvindu. For å fjerne kalesjen må du åpne glidelåsen bak (Fig. 9B) og, ved hjelp av en spiss gjenstand, vipp opp ved å heve plastkomponenten som er angitt samtidig som du dra metallstangen oppover (Fig. 9C).

JUSTERBAR BENSTØTTE

Det er mulig å benytte benstøtten i 3 posisjoner.

10. For å bruke benstøtten i horisontal posisjon, er det nok å skyve den oppover. For å senke den må du dra hendlene som befinner seg under benstøtten på begge sider, framover. (Fig. 10).

SAMMENSLÅING AV SPORTSVOGEN

ADVARSEL: når du utfører denne operasjonen må du forsikre deg om at barnet og eventuelle andre barn i nærheten befinner seg på sikker avstand.

Før lukning må du kontrollere at varekurven er tom. Sportsvognen er utstyrt med en lukkekommando som kan brukes med kun én hånd.

11. For å lukke sportsvognen, dytt markøren "A" enten mot høyre eller venstre samtidig som du trykker på tasten "B" (Fig. 11); skyv bøylen lett nedover og sportsvognen vil lukke seg automatisk med den tilhørende kroken på siden (Fig. 11A-B). Når sportsvognen er lukket, vil den stå på egen hånd. Det er mulig å gjøre den lukkede sportsvognen enda mer kompakt ved å skyve bøylen mot setet til den når den andre blokkeringen på siden.

TILBEHØR

ADVARSEL: Det kan være at tilbehøret som står beskrevet nedenfor ikke er til stede på noen av versjonene av produktet. Les grundig instruksjonene om tilbehøret som er til stede i konfigurasjonen du har kjøpt.

SETT MED SKULDERSELER OG SKRITTSELE

Sportsvognen er utstyrt med polstrede skulderseler og en myk skrittsele, som gir barnet trygghet og komfort.

12. Tre skulderstroppene inn i reimene (Fig. 12) og la skrittseleene passere igjennom den egne polstringen (Fig. 12A).

ADVARSEL: Reguler midjeselen, hvis nødvendig, ved bruk av inn-satsene.

ADVARSEL: For å garantere barnets sikkerhet, er det helt nødvendig å alltid bruke sikkerhetsseleene.

REGNTREKK

13. For å feste regntrekket må snorene med borrelåsene passere rundt stengene til sportsvognen på høyde med posisjonene som indikeres i figur 13 (operasjonene må utføres på begge sider av sportsvognen).

Etter bruk, la trekket lufttørke hvis det har blitt vått.

ADVARSEL: Regntrekket kan ikke benyttes på sportsvognen dersom denne er uten kalesje, siden dette vil kunne føre til at barnet ikke får tilstrekkelig luft og det er dermed fare for kveldning.

ADVARSEL: Dersom regntrekket er montert på sportsvognen må denne aldri utsettes for direkte sollys mens barnet sitter i den pga. fare for overoppvarming.

GARANTI

Produktet garanteres mot manglende samsvar under normale bruksforhold i henhold til det som forutsettes i brukerveiledningen. Garantien vil ikke gjelde dersom skadene skyldes uriktig bruk, slitasje eller ulykkeshendelser. Når det gjelder garantiens varighet ved manglende samsvar vises det til det som forutsettes i de nasjonale forskriftene i landet hvor produktet kjøpes.

مهم - اقرأ التعليمات جيداً واحفظ بها للرجوع إليها مستقبلاً.

تحذير: قبل الاستعمال، قم بإزالة كافة الأكياس البلاستيكية وخامات التغليف، وأبعدها عن متناول الأطفال.

تحذيرات

- تحذير: لا تترك الطفل وحده دون مراقبة.
- تحذير: تأكد من تعشيق كافة أجهزة التأمين قبل الاستخدام.
- تحذير: لتجنب الإصابة، احرص على إبعاد الطفل عند فرد وطى هذا المنتج.
- تحذير: لا تسمح لطفلك باللعب بهذا المنتج.
- تحذير: يجب دائماً استعمال نظام تثبيت الأطفال.
- يلزم استعمال الشريط الفاصل للسائقين وأحزمة الأمان لضمان سلامة طفلك. يجب القيام دائماً باستعمال أحزمة الأمان والشريط الفاصل للسائقين معاً وفي وقت واحد.
- تحذير: لا تستعمل هذا المنتج للركض أو التزحلق.
- السيارة مناسبة للأطفال حتى وزن 22 كجم أو عمر 4 سنين، أو أي حد منهما يتم الوصول إليه أولاً.
- يوصى باستخدام مسند الظهر في أقصى وضعية مائلة بالنسبة للأطفال حديثي الولادة وحتى سن 6 شهور.
- يجب دائماً شد المكبح عند إجلاس أو إخراج طفلك من عربة الأطفال.
- استخدم المكبح في كل مرة تتوقف فيها.
- لا تترك عربة الأطفال أبداً على سطح منحدر والطفل بداخلها، حتى في حالة استخدام المكابح.
- لا تبالغ في ملء سلة الحفظ. الوزن الأقصى 3 كجم.
- تعليق أية أوزان على الأذرع و/أو على مسند الظهر و/أو على جوانب عربة الأطفال يؤدي إلى

اختلال توازنها.

- لا تنقل أكثر من طفل واحد في المرة الواحدة.
- لا تستخدم ملحقات أو قطع غيار أو أجزاء أخرى لم يتم توريدها/اعتمادها من الجهة الصانعة/الموزع.
- تجنب استخدام المنتج عند تعرض أي من أجزائه إلى الكسر أو التمزق أو الضياع.
- قبل التجميع، يجب التأكد من عدم تعرض المنتج وكافة أجزائه للضرر من جراء عملية النقل. في حالة وجود تلفيات، لا تستخدمه واحفظه بعيداً عن متناول الأطفال.
- خلال عمليات الضبط هذه، يجب التأكد أن الأجزاء المتحركة في العربة لن تتلامس مع جسم الطفل.
- تأكد أن الشخص الذي يستخدم عربة الأطفال على علم بكيفية استعمالها بطريقة آمنة.
- يقتصر استخدام هذا المنتج على البالغين فقط.
- يجب تجميع المنتج بمعرفة شخص بالغ فقط.
- لتجنب جميع مخاطر الاختناق، لا تقم أبداً بإعطاء الطفل أشياء مربوطة بأحبال أو أسلاك، ولا تترك أشياء من هذا القبيل في متناوله.
- لا تستخدم عربة الأطفال على السلالم أو السلالم المتحركة مطلقاً: فقد تفقد السيطرة على عربة الأطفال.
- انتبه دائماً أثناء صعود درجات السلم أو الأرصفة أو عند النزول منها.
- إذا تركزت عربة الأطفال معرضة لأشعة الشمس المباشرة لفترة طويلة، فيجب عليك تركها تبرد قبل إجلاس طفلك فيها. قد يؤدي تعرض عربة الأطفال لأشعة الشمس المباشرة لوقت طويل إلى شحوب لون خاماتها وأقمشتها.
- أبعد عربة الطفل عن ملامسة الماء المالح. فقد تتعرض للصدأ.
- لا تستعمل عربة الأطفال على الشاطئ.
- يجب الاحتفاظ بعربة الأطفال بعيداً عن متناول الأطفال. في حالة عدم استخدامها.

نصائح حول التنظيف والصيانة
يحتاج هذا المنتج إلى صيانة دورية، ويجب أن يقوم شخص بالغ فقط بعمليات التنظيف والصيانة.

التنظيف

لا يمكن إزالة الغطاء، قم بتنظيف الأجزاء القماشية باستخدام قطعة قماش وبرية

8. لتنشيط المكابح، اضغط على الدواسة للأسفل (الشكل 8). لتحرير المكابح، اضغط على الدواسة في الاتجاه العكس.

مظلة الشمس

المظلة مركبة بالفعل على عربة الأطفال ويمكن إزالتها.

9. يمكن فرد المظلة من خلال فتح السحاب (الشكل 9). لفتح وضبط المظلة، استخدم القوس الأمامي (الشكل 9A). يتم تثبيت الجزء الخلفي من المظلة على الإطار بواسطة سحاب. المظلة مجهزة بغطاء للشمس قابل للسحب وناظف شبكية. لإزالة المظلة، افتح السحاب الخلفي (الشكل 9B). وباستخدام جسم مديد للرفع، أرفع الجزء البلاستيكي الموضوح أثناء سحب القضيبي المعدني في نفس الوقت (الشكل 9C).

مسند القدمين القابل للضبط

يمكن استخدام مسند القدمين على 3 أوضاع.

10. لاستخدام مسند القدمين في الوضعية الأفقية، ما عليك سوى دفعه للأعلى. خفض مسند القدمين، اسحب للامام الأذرع الموجودة أسفل مسند القدمين على كلا الجانبين (الشكل 10).

طلي عربة الأطفال

خذي: عند فتح أو غلق عربة الأطفال، تأكد من وقوف طفلك أو الأطفال الآخرين على مسافة آمنة منها.

قبل غلق عربة الأطفال، تأكد أن سلة التخزين فارغة. تشمل عربة الأطفال على جهاز غلق يمكن استخدامه بيد واحدة.

11. لإغلاق عربة الأطفال، اضغط على المفتاح "A" إلى اليسار أو اليمين واضغط في نفس الوقت على الزر "B" (الشكل 11). اضغط على القضيبي للأسفل وستنغلق عربة الأطفال تلقائيًا باستخدام القفل الجانبي للرقف (الشكل B-11A). في وضعية الغلق، تفتح عربة الأطفال بشكل مستقل. يمكن تقليل حجم عربة الأطفال عند إغلاقها عن طريق دفع القضيبي بإزاء المقعد حتى يتم تعشيق القفل الجانبي الثاني.

الملحقات

خذي: قد لا تشمل بعض طرازات المنتج على الملحقات الواردة، أنه، يرجى قراءة التعليمات بعناية حول الملحقات المتوفرة للموديل الذي تم شراؤه.

طقم شريط الكتف وشريط الحوض

يتم تجهيز عربة الأطفال بأشرطة مطبنة للكتفين وشريط حوض من لضمان سلامة وراحة طفلك.

12. للتجميع، أدخل أشرطة الكتف في الأبارج (الشكل 12) وحزام الحوض في البطانة المعنية (الشكل 12A).

خذي: اضبط حزام الحوض عند الحاجة من خلال الضغط على الأبارج.

خذي: لضمان سلامة طفلك، يجب دائمًا ربط أحزمة الأمان.

الغطاء الواقي من المطر

13. لتثبيت الغطاء الواقي من المطر، قم بتثبيت الأشرطة الفيكلر حول إطار عربة الأطفال في الموضع الموضحة في الشكل 13 (يتم تكرار الخطوات على كلا جانبي عربة الأطفال).

بعد الانتهاء من استخدام الغطاء الواقي من المطر، اتركه يجف بشكل سليم إذا كان مبللاً.

خذي: لا يمكن استخدام الغطاء الواقي من المطر بعربة الأطفال غير الزودة بسقف قابل للفرد حيث قد يؤدي ذلك إلى الاختناق.

خذي: عند تركيب الغطاء الواقي من المطر بعربة الأطفال، تجنب تعريضه لأشعة الشمس المباشرة بينما الطفل بداخلها إذ أنه سيؤدي لارتفاع درجة الحرارة بشكل كبير.

الضمان

هذا المنتج يتمتع بضمان جودة عند الاستخدام في الظروف الاعتيادية كما هو موضح في التعليمات. لذلك لا يسري الضمان في حالة الأضرار الناتجة عن الاستخدام غير السليم أو التآكل أو الأحداث العارضة، وبالنسبة لمدة الضمان ضد عيوب المطابقة فيرجى الرجوع إلى الأحكام الخاصة الواردة في القوانين المعمول بها محليًا في بلد البيع، حيثما وجدت.

مبللة وصابون معتدل. قم بتنظيف الأجزاء البلاستيكية بصفة دورية باستخدام قطعة فماش ناعمة ومبللة. لتجنب تكوّن الصدأ، عليك بتجفيف القطع المعدنية جيدًا في حالة ملاستها للماء.

جّد أذناه رموز الغسل ومعانيها:

لا تغسل بالماء

لا تستخدم مبيّضات

لا تقم بالتجفيف في الغسالة الأوتوماتيك

لا تقم بالكبي

لا تقم بالتنظيف الجاف

الصيانة

قم بتضمين الأجزاء المتحركة باستخدام شحم سيليكون جاف. إذا لزم الأمر.

افحص حالة العجلات بصفة دورية، وحافظ على نظافتها كلها من الغبار والرمال.

يجب الاحتفاظ بعربة الأطفال في مكان جاف.

تعليمات عامة

الفتح والتجميع الأولي لعربة الأطفال

خذي: عند فتح العربة، تأكد من وقوف طفلك أو الأطفال الآخرين على مسافة آمنة منها. خذي: خلال هذه المراحل، يجب التأكد أن الأجزاء المتحركة في عربة الأطفال لا تلامس جسم الطفل.

1. افتح خطاف الغلق (الشكل 1) واسحب للأعلى من الذراع (الشكل 1A) حتى يفتح الهيكل تمامًا (الشكل 1B).

خذي: قبل الاستخدام، خذق من تثبيت عربة الأطفال في وضعية الفتح من خلال التحقق من ثبات آلية الفتح بشكل فعال.

2. قم بتركيب العجلات الأمامية على عربة الأطفال إلى أن يتم تأمينها في موضعها (الشكل 2). لإزالة العجلات الأمامية، اسحب الذراع الموضحة واسحب العجلة لأسفل لإزالتها (الشكل 2A). تتميز العجلات الأمامية بخاصية الدوران الحر: استخدم الذراع (الشكل 2B) لتفعيل أو إلغاء تفعيل الخاصية. عندما يتم رفع الذراع، تدور العجلات بحرية، لتثبيت العجلات، أرفع الذراع كما هو موضح. العجلات التي تدور حول محورها تيسر التعامل مع عربة الأطفال. ومع ذلك ينصح باستخدام العجلات في الوضعية الثابتة على الأرضيات غير المستوية لضمان الأثران الجيد (على الأسطح الحصوية، الطرق غير الممهدة، وغيرها)

خذي: يجب دائمًا قفل جميع العجلات أو خريها معًا.

3. قم بتركيب العجلات الخلفية من خلال إدخال الخابور في الفتحة المناسبة على الأبوب الخلفي (الشكل 3). لإزالتها، اضغط على الزر الموجود أسفل غمامة العجلة واسحب للخارج (الشكل 3A).

خذي: قبل الاستخدام تأكد أن العجلات مثبتة بشكل صحيح.

4. قم بتركيب المآزر من خلال إدخاله في الفتحات المناسبة الموجودة بوصلات عربة الأطفال (الشكل 4). إذا لزم إزالته، اضغط على الأزرار الموجودة داخل الوصلات (الشكل 4A). خذي: يحظر استخدام المآزر لرفع عربة الأطفال بينما الطفل جالس بداخلها.

طريقة استخدام أحزمة الأمان

تحتوي عربة الأطفال هذه على أحزمة أمان خماسية النقاط. وتشتمل على شريطين للأكتاف وفتحتين جهاز الضبط، وشريط للخصر وشريط للحوض مع إبرم.

5. خذي: للاستخدام مع الأطفال منذ الولادة وحتى سن 6 أشهر تقريبًا، يجب استخدام أشرطة الكتفين من خلال تمريرها أولاً عبر فتحتي الضبط (الشكل 5)، وتمرير شريط الخصر عبر الفتحات الرأسية (الشكل 5A). يمكن ضبط ارتفاع أشرطة الكتفين من خلال استعمال الفتح المختلفة الموجودة على مسند الظهر.

6. بعد وضع الطفل في عربة الأطفال، اربط الأشرطة (الشكل 6) عن طريق تمرير الشوكتين (A) عبر الإبرم الموجود على أشرطة الكتف (B) وتثبيتها في إبرم حزام الحوض (C). اضبط ارتفاع أشرطة الأكتاف بحيث تتناسب بشكل صحيح مع أكتاف طفلك (الشكل 6A). تأكد من تركيب أشرطة الحزام بشكل صحيح. لفك الشريط، اضغط شعب الشوكة الجانبية واسحبها.

خذي: لضمان سلامة الطفل، يجب ربط أحزمة الأمان في جميع الأوقات.

للتأكد من إحكام تثبيت الأحزمة بنقاط التثبيت بشكل صحيح، اجذب أطراف الأحزمة بإحكام بعد وضع طفلك داخل عربة الأطفال.

ضبط مسند الظهر

يمكن ضبط مسند الظهر على أوضاع مختلفة.

7. لخفض مسند الظهر، استخدم نظام الضبط الخلفي من خلال الضغط على الزر وسحب مسند الظهر للأسفل إلى الوضع المطلوب (الشكل 7)، ومن ناحية أخرى، لرفع مسند الظهر، اسحب الشريط للأعلى (الشكل 7A).

خذي: وزن الطفل يمكن أن يزيد من صعوبة هذه العمليات.

المكابح الخلفية

تشتمل العجلتين الخلفيتين على مكابح مترابطة يمكن استخدامها في نفس الوقت على العجلتين الخلفيتين باستخدام الدواسة الموجودة بينهما.

- I** ARTSANA S. P. A.
Via Saldarini Catelli, 1
22070 Grandate – Como – Italia
800-188 898
www.CHICCO.com
- F** ARTSANA FRANCE S.A.S.
17/19 Avenue De La Metallurgie
93210 Saint Denis La Plaine - France
0820 87 00 41 (0.12€Tt/Mn)
www.CHICCO.fr
- D** ARTSANA GERMANY GMBH
Borsigstrasse 1-3
D-63128 Dietzenbach-Deutschland
+49 6074 4950
www.CHICCO.de
- GB** ARTSANA UK Ltd.
2nd Floor
1 Imperial Place
Maxwell Road
Borehamwood
Hertfordshire - WD6 1JN
0208 953 6627 (office hours)
www.CHICCO.uk.com
- E** ARTSANA SPAIN S.A.U.
C/Industria 10
Pol. Industrial Urtinsa
Apartado De Correos 212 - E
28923 Alcorcon (Madrid)-Spain
902 117 093
www.CHICCO.es
- P** ARTSANA PORTUGAL S.A.
Rua Humberto Madeira, 9
2730-097 Queluz De Baixo Barcarena Portugal
21 434 78 00
800 20 19 77
www.CHICCO.pt
- NL** ARTSANA BELGIUM N.V.
Temselaan 5 B-1853 Strombeek - Bever
Belgium
+32 23008240
www.CHICCO.be
- TR** İthalatçı firma:
Artsana Turkey Bebek ve Sağlık Ürünleri A.Ş.
İçerenköy Mh. Erkut Sk. No:12 Üner Plaza K:12
Ataşehir İSTANBUL
Tel: 0 216 570 30 30
Üretici Firma: Artsana S.p.A.
Via Saldarini Catelli, 1 - 22070 Grandate (CO)-Italy
Tel: (+39) 031 382 111
Yetkili Servis:
Eser Puset Tamir ve Bakım Servisi Tic. Ltd. Şti.
Seyrantepe Mh. İspar İş Merkezi No:107 Kağıthane
İSTANBUL
Tel: 0 212 570 30 78
- PL** ARTSANA POLAND Sp.zo.o.
Aquarius, Ul. Połczyńska 31 A
01-377 Warszawa
+48 22 290 59 90
www.CHICCO.com

RUS ООО "Артсана Рус"
125375 Россия, г. Москва,
Дегтярный переулок, д. 4, стр. 1,
эт. 5, пом. 1, ком. 1
тел/факс +7 (495) 662 30 27
www.CHICCO.ru
часы работы: 9.30-18.00 (время московское)

CH ARTSANA SUISSE S.A
Stabile la Punta Via Cantonale 2/b
6928 Manno (TI)-Svizzera
+41 (0)91 935 50 80
www.CHICCO.ch

BR ARTSANA BRASIL LTDA.
Av. Comendador Aladino Selmi
4630 – Galpões 06 e 07 – Vila San Martin
Campinas – SP
CEP: 13069-096
+55 11 2246-2100
www.CHICCO.com.br

MX ARTSANA MEXICO S.A
Dec V. Ruben Dario 1015
Colonia Lomas De Providencia 44647
Guadalajara, Jalisco-Mexico
01800 702 8983
www.CHICCO.com.mx

AR ARTSANA ARGENTINA S.A.
Av. Santa Rita 2731 Piso 1 Of 5,
1609 Boulogne, Buenos Aires,
Argentina.
Phone: (011) 5254-3030
www.CHICCO.com.ar

IN ARTSANA INDIA PRIVATE LIMITED,
7Th Floor, Tower B, Paras Twin Towers,
Golf Course Road, Sector 54
Gurgaon – 122002 - Haryana, India
(+91)(124)(4964500)
www.CHICCO.in



ARTSANA S.p.A.
Via Saldarini Catelli, 1
22070 Grandate (CO) - Italy
Tel. (+39) 031 382 111
Fax (+39) 031 382 400
www.CHICCO.com



NOTE

A series of horizontal dotted lines for writing notes, spanning the width of the page.





NOTE

A series of horizontal dotted lines for writing notes, spanning the width of the page.





NOTE

A series of horizontal dotted lines for writing notes, spanning the width of the page.





ARTSANA S.p.A. - Via Saldarini Catelli, 1 - 22070 Grandate (CO) - Italy
Tel. (+39) 031 382 111 - Fax (+39) 031 382 400 - www.chicco.com



46 087068 000 000_2321