

niceboy | ON[®]

hurricane H7

User Manual / Stick Vacuum Cleaner



RYСУNEK URZĄDZENIA

1. Wskaźnik siły ssania
2. Przycisk ustawień zasilania
3. Włącznik / wyłącznik
4. Bezpiecznik akumulatora
5. Wyjmowana bateria
6. Port do ładowania
7. Pojemnik na kurz
8. Przycisk opróżniania pojemnika
9. Przycisk zwalniający pojemnik
10. Przycisk zwalniający załącznik
11. Przystawka przedłużająca
12. Filtr HEPA
13. Filtr metalowy
14. Blokada zwalniania szczotki podłogowej
15. Nasadka do szczotki podłogowej

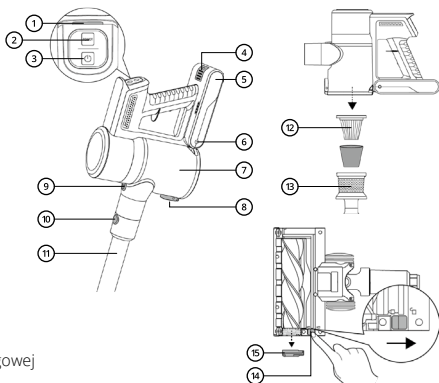
**ŁADOWANIE**

Ładuj baterię przez co najmniej 3,5 godziny przed pierwszym użyciem.



Akumulator można ładować bezpośrednio w odkurzaczu za pomocą dołączonego adaptera. Możesz także wyjąć akumulator, aby go naładować i użyć innego akumulatora do czyszczenia.

**Notatka:**

Odkurzacza nie można używać podczas ładowania. Diody na akumulatorze migają podczas ładowania i włączają się, gdy akumulator jest w pełni naładowany. Diody migają, gdy poziom naładowania baterii jest niski. Nie ładuj akumulatora, jeśli temperatura otoczenia jest niższa niż 10°C lub wyższa niż 45°C.

CZYSZCZENIE I KONSERWACJA

Opróżnij pojemnik na kurz po każdym czyszczeniu. Możesz łatwo opróżnić kurz za pomocą przycisku opróżniania pojemnika. Raz w tygodniu czyść filtr HEPA, strząśnij kurz z filtra i przepłucz filtr

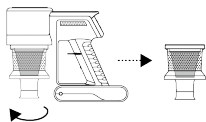

wodą. Zalecamy wymianę filtra HEPA co 3-6 miesięcy, w zależności od użytkowania.

Czyść szczotkę podłogową raz w tygodniu lub gdy się zabrudzi.

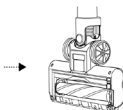
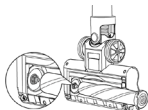
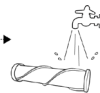
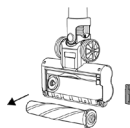
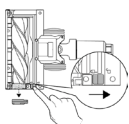

PARAMETRY

Wymiary odkurzacza (bez akcesoriów):

Zasilacz:

Moc:

Napięcie znamionowe:

Pojemność akumulatora litowo-jonowego:

Czas ładowania:

Czas użytkowania:

Pojemność:

Waga odkurzacza:

Poziom hałas:

210 x 120 x 300 mm

220-240 V ~ 50/60 Hz

200 W, silnik BLDC

prąd stały 22,2 V

2200 mAh

4-4,5 godziny

40 min

0,6 l

1,4 kg

<78dB

Żywotność baterii lub akumulatora, które mogą być dołączone do produktu, wynosi sześć miesięcy, ponieważ jest to materiał eksploatacyjny. Niewłaściwa obsługa (długotrwałe ładowanie, zwarcie, uszkodzenie przez inny przedmiot itp.) może prowadzić na przykład do pożaru, przegrzania lub wycieku baterii.

Podręcznik w postaci elektronicznej można pobrać ze strony www.niceboy.eu w sekcji wsparcia. Niceboy s.r.o. niniejszym oświadcza, że typ urządzenia radiowego Hurricane H7 jest zgodny z dyrektywami: 2014/53/UE, 2014/30/UE, 2014/35/UE i 2011/65/UE. Pełna treść Deklaracji Zgodności UE jest do dyspozycji na stronie internetowej: <https://niceboy.eu/cs/declaration/ion-hurricane-h7>

ZAWARTOŚĆ OPAKOWANIA

Odkurzacz, akumulator, adapter do ładowania, nasadka przedłużająca przegub, ssawka szczelinowa, nasadka 2 w 1, szczotka podłogowa, szczotka do podłóg/dywanów, elastyczna nasadka, szczotka do siedzenia

ZALECENIA DOTYCZĄCE BEZPIECZEŃSTWA

- Przed pierwszym użyciem tego produktu należy uważnie przeczytać wszystkie wskazówki i używać go prawidłowo, zgodnie z instrukcją obsługi.
- Należy używać wyłącznie oryginalnych akcesoriów producenta.
- Wymagane jest stosowanie wyłącznie oryginalnych baterii i ładowarek przeznaczonych dla danego produktu.
- W wypadku przekazania produktu osobie trzeciej trzeba dołączyć do niego instrukcję obsługi
- Wszelkie czynności wykonywane niezgodnie z niniejszą instrukcją mogą skutkować uszkodzeniem produktu i urazami ciała.
- Produkt jest przeznaczony do sprzątnięcia pomieszczeń. Nie wolno go używać do sprzątnięcia na zewnątrz (np. tarasów).
- Nigdy nie używać tego odkurzacza na wolnym powietrzu lub w wilgotnych miejscach.
- To urządzenie nie jest zabawką. Posługując się nim, należy zadbać o bezpieczeństwo swoje i osób znajdujących się w pobliżu, zwłaszcza dzieci. Produktu nie mogą używać dzieci poniżej 8 roku życia oraz osoby o ograniczonej sprawności fizycznej, sensorycznej lub intelektualnej bądź niedysponujące odpowiednią wiedzą, o ile nie znajdują się one pod nadzorem osoby odpowiedzialnej za ich bezpieczeństwo.
- Nie należy używać produktu, jeśli nie działa on prawidłowo z powodu upuszczenia, uszkodzenia, użytkowania na zewnątrz lub zalania wodą. Aby uniknąć urazu, produkt powinien być naprawiany przez producenta lub jego serwis posprzedażowy.
- Nie należy używać produktu, jeśli przewód zasilający, gniazdko lub stacja dokująca do ładowania są uszkodzone.
- Nie należy dotykać odkurzacza ani ładowarki mokrymi rękami.
- Przed użyciem produktu należy się upewnić, że zainstalowany jest kompletny zbiornik na kurz ze wszystkimi filtrami
- Używanie produktu w środowisku z otwartym ogniem jest zabronione.
- Nie należy używać produktu w skrajnie wysokich (powyżej 40°C) lub skrajnie niskich temperaturach (poniżej 4°C).
- Włosy, ubrania, palce i inne części ciała należy trzymać z dala od części ssących produktu.
- Nie stosować produktu na mokrym lub zalanym wodą podłożu.
- Unikać wszelkiego rodzaju przedmiotów, takich jak:
 - Kamienie, makulatura
 - Materiały łatwopalne
 - Papierosy, zapalniczki, popioły lub inne przedmioty, które mogą spowodować pożar.
- Nie wolno używać urządzenia, jeśli wlot powietrza jest zablokowany. Z otworu ssącego należy usunąć kurz, watę, włosy itp., aby zapewnić w nim płynną cyrkulację powietrza.
- Z przewodem zasilającym należy obchodzić się ostrożnie, aby go nie uszkodzić. Nie należy

- używać przewodu zasilającego do ciągnięcia lub przyciągania urządzenia.
- Nie wolno używać przewodu zasilającego jako uchwytu.
- Nie wkładać przewodu zasilającego pod futryny drzwi.
- Nie należy przeciągać przewodu zasilającego za ostre narożniki i zagięcia.
- Jeśli otwór ssący jest zatkany, należy natychmiast wyłączyć odkurzacza i oczyścić otwór.

ŚRODKI BEZPIECZEŃSTWA

Przed przystąpieniem do użytkowania prosimy zapoznać się z poniższymi zaleceniami.

- Narzędzia do czyszczenia głównej szczotki należy przechowywać w miejscu niedostępnym dla dzieci.
- Włosy, luźne ubrania, palce i pozostałe części ciała należy trzymać z dala od otworów i ruchomych części.
- Nie używać produktu do usuwania płonących przedmiotów (np. niedopałków papierosów).
- Nie należy używać produktu do czyszczenia twardych lub ostrych przedmiotów (takich jak pozostałości dekoracji, szkło i gwoździe).
- Przed przystąpieniem do czyszczenia lub konserwacji produktu należy go wyłączyć i wyjąć wtyczkę z gniazdka.
- Do czyszczenia urządzenia nie należy stosować mokrej szmatki ani płynów.
- Produkt należy wykorzystywać zgodnie z instrukcją użytkowania. Za wszelkie straty lub uszkodzenia spowodowane niewłaściwym użytkowaniem odpowiada użytkownik.
- Wymiana baterii na baterię niewłaściwego typu zagraża wybuchem.
- Zużyte baterie należy utylizować zgodnie z instrukcjami podanymi na opakowaniu produktu.
- Nie należy polykać baterii, ponieważ grozi to poparzeniem chemicznym.
- Ten produkt zawiera baterię litową. Połknięcie baterii litowej może spowodować poważne oparzenia wewnętrzne w ciągu zaledwie 2 godzin, a nawet doprowadzić do zgonu.
- Nowe i zużyte baterie należy przechowywać w miejscu niedostępnym dla dzieci.
- W razie podejrzenia połknięcia baterii lub włożenia jej do jakiegokolwiek otworu w ciele trzeba natychmiast zasięgnąć porady lekarza.
- Wrzucenie baterii do ognia lub gorącego piekarnika albo mechaniczne zgniecenie lub przecięcie baterii może doprowadzić do wybuchu.
- Pozostawienie baterii w miejscu o bardzo wysokiej temperaturze może skutkować wybuchem lub wyciekami łatwopalnej cieczy.
- Wystawienie akumulatora na działanie bardzo niskiego ciśnienia powietrza może doprowadzić do wybuchu lub wycieku łatwopalnej cieczy.
- Niewłaściwe postępowanie (długie ładowanie, wywołanie spięcia, zniszczenie w wyniku użycia innego przedmiotu itp.) może spowodować pożar, przegrzanie baterii lub wyciek niebezpiecznych substancji.
- Bateria lub akumulator, które mogą być dołączone do produktu, mają sześciomiesięczny okres żywotności, ponieważ są to materiały eksploatacyjne.
- Baterii ani stacji ładującej nie należy demontować, naprawiać czy modyfikować.
- Podczas wyjmowania baterii produkt musi być odłączony od źródła zasilania.
- Nie należy wycierać ani czyścić końcówek.

niceboy®

MANUFACTURER:

NICEBOY s.r.o., 5. května 1746/22, Nusle, 140 00,
Prague 4, Czech Republic, ID: 294 16 876.
Made in China.

RoHS **CE**   