

PL Instrukcja obsługi

# Zmywarka DCJ434DB

**De Dietrich** 





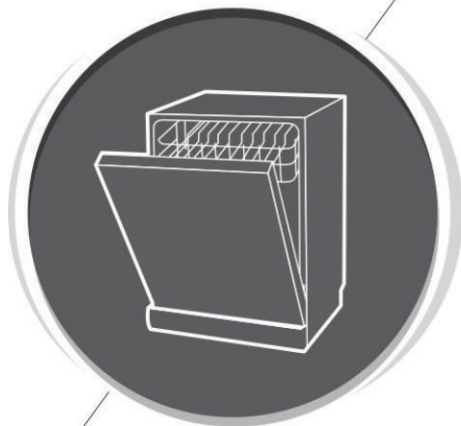

# **Zmywarka**

## **Instrukcje użytkowania**

### **CZĘŚĆ I: Wersja ogólna**

# SPIS TREŚCI

## INFORMACJE DOTYCZĄCE

01

5 **BEZPIECZEŃSTWA**

02

10 **PRZEGLĄD PRODUKTU**

03

11 **KORZYSTANIE ZE ZMYWARKI**

11 Wsypywanie soli do  
13 zmiękczacza Wskazówki  
dotyczące ładowania do  
17 pojemnika

04

17 **KONSERWACJA I CZYSZCZENIE**

20 Pielęgnacja zewnętrzna  
Pielęgnacja wewnętrzna  
21 Pielęgnacja zmywarki

05

21 **INSTRUKCJE INSTALACJI**

22 Podłączenie do zasilania  
23 Wlot i wylot wody Wylot  
24 wody Podłączenie węży  
spustowych Lokalizacja  
urządzenia

06

29 Instalacja do zabudowy (dla modelu do zabudowy)

32 **WSKAZÓWKI DOTYCZĄCE ROZWIĄZYWANIA PROBLEMÓW**

Dostępność części zamiennych

07

**NAPEŁNIANIE WORKÓW**

## **KOMENTARZ:**

- Zapoznanie się z sekcją Wskazówki dotyczące rozwiązywania problemów pomoże w samodzielnym rozwiązaniu niektórych typowych problemów.
- Jeśli nie możesz rozwiązać problemów samodzielnie, poproś o pomoc

profesjonalnego technika.

- Producent może, zgodnie ze swoją polityką ciągłego rozwoju i aktualizacji produktów, wprowadzać zmiany bez wcześniejszego powiadomienia.
- W przypadku utraty lub zesterzenia się urządzenia, można uzyskać nową instrukcję obsługi od producenta lub odpowiedzialnego sprzedawcy.

# INFORMACJE DOTYCZĄCE BEZPIECZEŃSTWA

## **▲ OSTRZEŻENIE**

**Podczas korzystania ze zmywarki należy przestrzegać poniższych środków ostrożności:**

- Instalacja i naprawy mogą być wykonywane wyłącznie przez wykwalifikowanego technika.
- To urządzenie jest przeznaczone do użytku domowego i podobnych zastosowań, takich jak
  - zaplecze kuchenne dla pracowników w sklepach, biurach i innych miejscach pracy;
  - gospodarstwa rolne;
  - klientów w hotelach, motelach i innych obszarach mieszkalnych;
  - środowisko typu bed and breakfast.
- To urządzenie może być używane przez dzieci w wieku 8 lat i starsze oraz osoby o ograniczonych zdolnościach fizycznych, sensorycznych lub umysłowych lub nieposiadające doświadczenia i wiedzy, pod warunkiem, że są one nadzorowane lub zostały poinstruowane w zakresie bezpiecznego korzystania z urządzenia i rozumieją związane z tym zagrożenia.  
Dzieci nie mogą bawić się urządzeniem. Czyszczenie i konserwacja nie mogą być wykonywane przez dzieci bez nadzoru. (Dla EN60335-1)
- To urządzenie nie jest przeznaczone do użytku przez osoby (w tym dzieci) o ograniczonych zdolnościach fizycznych, sensorycznych lub umysłowych lub o

niewystarczającym doświadczeniu i wiedzy, chyba że są one nadzorowane lub poinstruowane w zakresie korzystania z urządzenia przez osobę odpowiedzialną za ich bezpieczeństwo. (Dla IEC60335-1)

- Materiały opakowaniowe mogą być niebezpieczne dla dzieci!
- Dzieci powinny być nadzorowane, aby nie bawiły się urządzeniem.
- To urządzenie jest przeznaczone wyłącznie do użytku domowego.

Aby uniknąć ryzyka porażenia prądem, nie należy zanurzać urządzenia, przewodu ani wtyczki w wodzie lub innych płynach.

- Przed przystąpieniem do czyszczenia i serwisowania urządzenia należy odłączyć je od zasilania. Użyj miękkiej szmatki zwilżonej łagodnym mydłem, a następnie przetrzyj ponownie suchą szmatką.
- Jeśli przewód zasilający jest uszkodzony, musi zostać wymieniony przez producenta, jego przedstawiciela serwisowego lub podobnie wykwalifikowaną osobę, aby uniknąć niebezpieczeństwa.



## **Instrukcje dotyczące uziemienia**

---

To urządzenie musi być uziemione. W razie awarii lub wypadku uziemienie zmniejszy ryzyko porażenia prądem elektrycznym, zapewniając ścieżkę najmniejszego oporu dla prądu elektrycznego. To urządzenie jest wyposażone we wtyczkę z przewodem uziemiającym.

- Wtyczka musi być podłączona do odpowiedniego gniazdka, które jest zainstalowane i uziemione zgodnie ze wszystkimi lokalnymi przepisami i rozporządzeniami.
- Nieprawidłowe podłączenie przewodu uziemiającego może spowodować ryzyko porażenia prądem





elektrycznym. W razie wątpliwości co do prawidłowego uziemienia urządzenia należy skontaktować się z wykwalifikowanym elektrykiem lub przedstawicielem serwisu.

- Nie należy modyfikować wtyczki dostarczonej z urządzeniem, jeśli nie pasuje ona do gniazda.
- Zleć wykwalifikowanemu elektrykowi zainstalowanie odpowiedniego gniazdka.
- Nie obciążaj, nie siadaj ani nie stawaj na drzwiach zmywarki lub koszu.
- Nie używaj zmywarki, jeśli wszystkie panele pokrywy nie są prawidłowo zamontowane.
- Podczas pracy zmywarki należy bardzo ostrożnie otwierać drzwiczki, ponieważ istnieje ryzyko zachłapania wodą.
- Nie umieszczaj żadnych ciężkich przedmiotów na otwartych drzwiczkach ani nie stawaj na nich. Urządzenie może przewrócić się do przodu.
- Podczas wkładania przedmiotów do mycia:
  - 1) Umieść ostre przedmioty tak, aby nie mogły uszkodzić uszczelki drzwi;
  - 2) Uwaga: noże i inne ostro zakończone przybory muszą być umieszczane w koszu końcówkami w dół lub w pozycji poziomej.
- Niektóre detergenty do zmywarek są silnie alkaliczne. Ich pożycie może być bardzo niebezpieczne. Należy unikać kontaktu detergentów ze skórą i oczami oraz trzymać dzieci z dala od zmywarki, gdy jej drzwiczki są otwarte.
- Po zakończeniu cyklu zmywania sprawdź, czy na zmywarce nie pozostały resztki detergentu. Nie należy myć plastikowych przedmiotów, chyba że są one oznaczone jako "nadające się do mycia w zmywarce" lub równoważnym oznaczeniem.

- W przypadku nieoznakowanych elementów plastikowych należy sprawdzić zalecenia producenta.
- Należy używać wyłącznie detergentów i płynów do płukania zalecanych do stosowania w zmywarkach automatycznych. Nigdy nie używaj mydła, detergentów ani środków do ręcznego mycia naczyń w zmywarce.
- Drzwi nie należy pozostawiać otwartych, ponieważ może to zwiększyć ryzyko potknięcia.
- Podczas instalacji zasilacz nie może być nadmiernie lub niebezpiecznie zgięty lub spłaszczony.
- Nie manipuluj elementami sterującymi.
- Urządzenie należy podłączyć do głównego zaworu wody za pomocą nowych zestawów węży. Stare zestawy nie powinny być ponownie używane.
- Aby oszczędzać energię, urządzenie automatycznie wyłącza się w trybie czuwania po 15 minutach bez interwencji użytkownika.  
Maksymalna liczba zestawów myjących wynosi 14.
- Maksymalne dopuszczalne ciśnienie wody na wlocie wynosi 1 MPa.
- Minimalne dopuszczalne ciśnienie wody na wlocie wynosi 0,04 MPa.

## Utylizacja

---

- W celu utylizacji opakowań i urządzeń należy korzystać z punktów zbiórki i recyklingu. Odłącz przewód zasilający i upewnij się, że zamknięcie drzwi nie nadaje się do użytku. 
- Opakowanie kartonowe jest wykonane z papieru makulaturowego i należy go oddać do punktu zbiórki starego papieru w celu recyklingu. 
- Zapewnienie prawidłowej utylizacji tego produktu pomoże zapobiec potencjalnym negatywnym konsekwencjom dla środowiska i zdrowia ludzkiego, które w przeciwnym razie mogłyby zostać spowodowane niewłaściwą utylizacją odpadów z tego produktu.
- Aby uzyskać bardziej szczegółowe informacje na temat recyklingu tego produktu, należy skontaktować się z lokalnymi władzami i służbami zajmującymi się utylizacją odpadów domowych.
- **Utylizacja:** Nie wyrzucać tego produktu jako niesortowanych odpadów komunalnych. Wymagana jest oddzielna zbiórka takich odpadów w celu ich specjalnego przetworzenia.

# PRZEGLĄD PRODUKTÓW

## ❗ WAŻNE:

Aby uzyskać najlepszą wydajność zmywarki, przed pierwszym użyciem należy przeczytać wszystkie instrukcje obsługi.

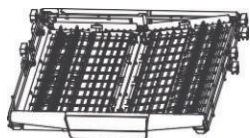
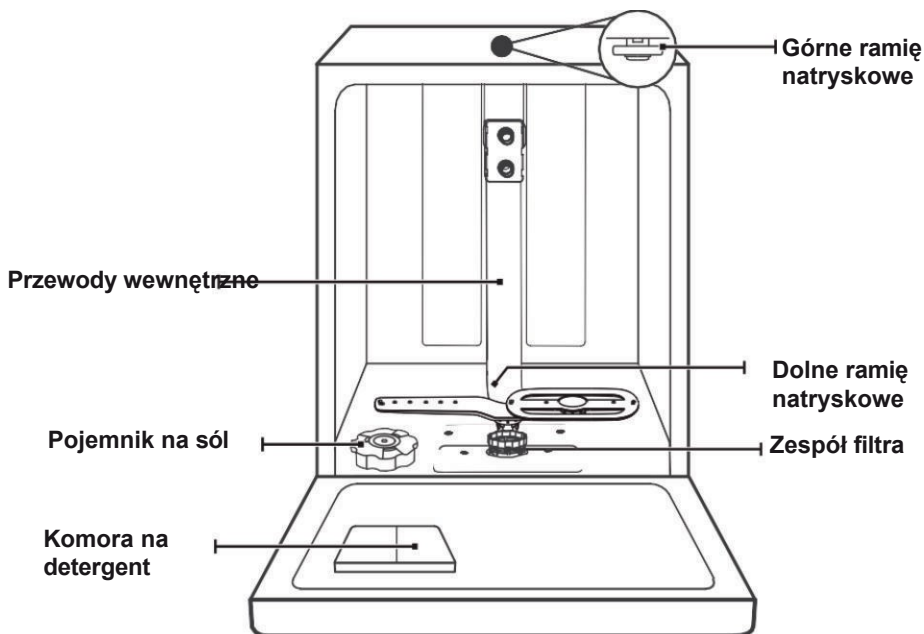

Górna szuflada na sztućce

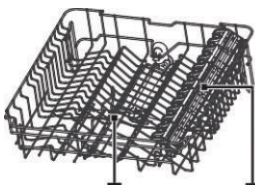

Górne ramię natryskowe  
Górny kosz



Półki na kubki

Dolny kosz

## 💡 KOMENTARZ:

Zdjęcia mają charakter poglądowy, poszczególne modele mogą się różnić.

# KORZYSTANIE ZE ZMYWARKI

Przed użyciem zmywarki:

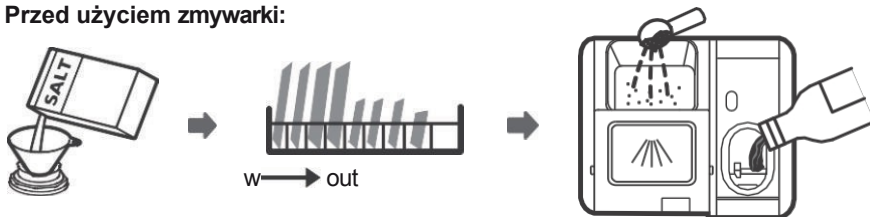

1. Ustawianie zmiękczacza wody
2. Wprowadzanie soli do zmiękczacza
3. Wkładanie kosza
4. Napełnianie dozownika detergentu



**Sprawdź sekcję 1 "Zmiękczacze wody" CZĘŚĆ**

**II: Jeśli konieczne jest dostosowanie zmiękczacza wody.**

## Wsypywanie soli do zmiękczacza

### KOMENTARZ:

Jeśli posiadany model nie jest wyposażony w zmiękczacze wody, można pominąć tę sekcję.

Zawsze używaj soli przeznaczonej do zmywarek.

Pojemnik na sól znajduje się pod dolnym koszem i należy go napełniać w sposób opisany poniżej:

### OSTRZEŻENIE

- Należy używać wyłącznie soli przeznaczonej specjalnie do zmywarek! Wszystkie inne rodzaje soli, które nie są przeznaczone specjalnie do zmywarek, zwłaszcza sól kuchenna, spowodują uszkodzenie zmiękczacza wody. W przypadku uszkodzeń spowodowanych użyciem nieodpowiedniej soli, producent nie udziela gwarancji ani nie ponosi odpowiedzialności za powstałe szkody.

Sól należy wsypywać tylko przed rozpoczęciem cyklu. Zapobiega to pozostawianiu ziaren soli lub słonej wody na dnie pralki przez dłuższy czas i ich wysypywaniu się, co mogłoby spowodować korozję.

Podczas dodawania soli do zmywarki należy postępować zgodnie z poniższymi instrukcjami:

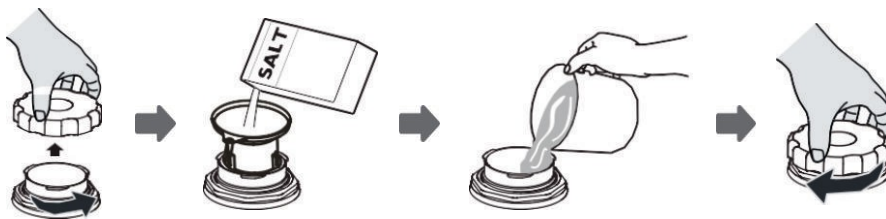

1. Zdejmij dolny kosz i odkręć korek zbiornika.
2. Włóż końcówkę lejka (jeśli jest w zestawie) do otworu i wsyp około 1,5 kg soli do zmywarki.
3. Napełnij zbiornik soli wodą do jego maksymalnego poziomu. Wyciek niewielkiej ilości wody ze zbiornika soli jest zjawiskiem normalnym.
4. Po napełnieniu pojemnika mocno zakręć pokrywkę.
5. Lampka ostrzegawcza soli gaśnie, gdy zbiornik soli jest pełny.
6. Natychmiast po napełnieniu zbiornika soli należy uruchomić program zmywania. (Zalecamy użycie programu krótkiego). W przeciwnym razie system filtrów, pompa lub inne ważne elementy urządzenia mogą zostać uszkodzone przez słoną wodę. Nie podlega to gwarancji.

## KOMENTARZ:

- Zbiornik soli należy uzupełniać dopiero po zapaleniu się lampki ostrzegawczej soli na panelu sterowania (☹). W zależności od tego, jak dobrze rozpuszcza się sól, lampka ostrzegawcza soli może świecić się nawet wtedy, gdy zbiornik soli jest pełny. Jeśli lampka ostrzegawcza soli na panelu sterowania nie świeci się (w niektórych przypadkach), można oszacować, kiedy należy uzupełnić sól w zmiękczaczu na podstawie cykli wykonanych przez pralkę.
- Jeśli sól się rozsypała, uruchom program namaczania lub szybki program, aby ją usunąć.

# Wskazówki dotyczące ładowania do kosza

## Ustawienie górnej szuflady na sztućce

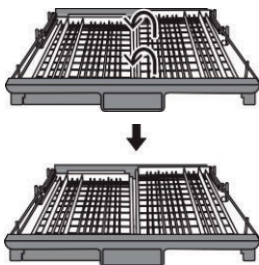

Podnieś prawą część do góry, zarówno lewa, jak i prawa część szuflady są ustawione poziomo.

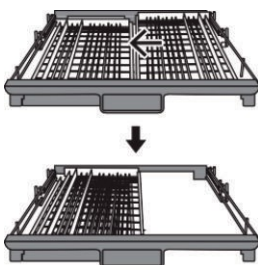

Przesuń prawą część od prawej do lewej, tak aby obie połówki nachodziły na siebie.

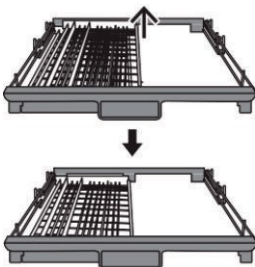

Wyjmij prawą część z szuflady, aby pozostała tylko lewa część.



## Łatwe wyjmowanie sztuców

Sztuce są zawieszane na zawiasach na zasadzie korbowego mechanizmu przesuwanego. Wygodnie wsuń palec głęboko pod nóż i widelec i trzymaj kilka sztuców jednocześnie.

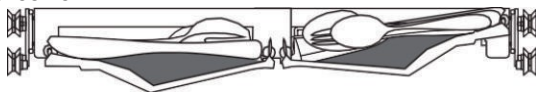

## Jak najlepsze wykorzystanie przestrzeni

Można w nim umieścić przybory takie jak ubijaczki do jajek, kubki itp. i nie ma to wpływu na górny kosz.

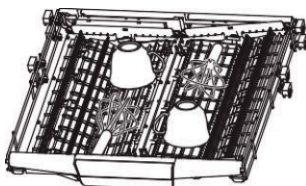

## Regulacja wysokości szuflady

Zwolnij cztery ograniczniki na gnieździe, delikatnie je naciskając.

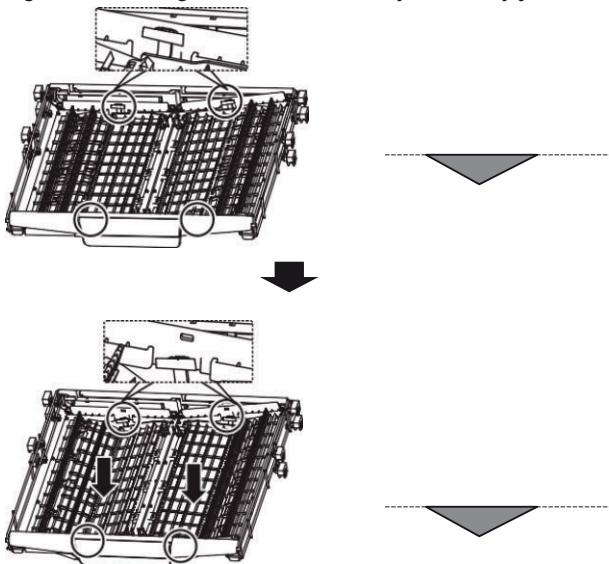

# Ustawianie górnego kosza

## Typ 1:

Wysokość górnego kosza można łatwo regulować, aby pomieścić wyższe naczynia w górnym lub dolnym koszu.

Aby wyregulować wysokość górnego kosza, postępuj zgodnie z poniższymi instrukcjami:

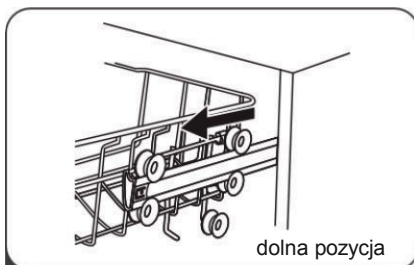

**1** Wysuń górny kosz.

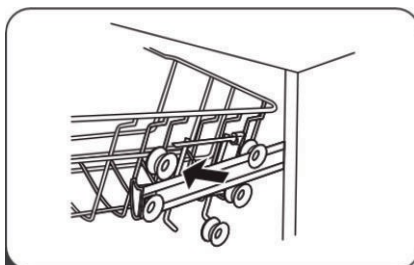

**2** Zdejmij górny kosz.

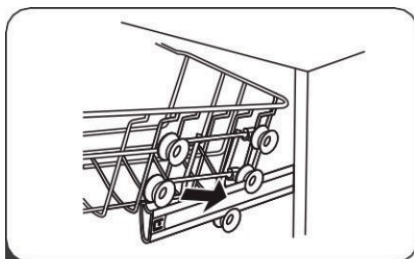

**3** Ponownie przymocuj górny kosz do górnej lub dolnej rolki.

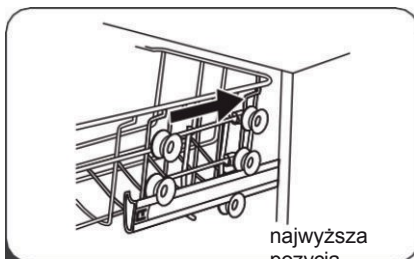

**4** Włóż górny kosz.

## Typ 2:

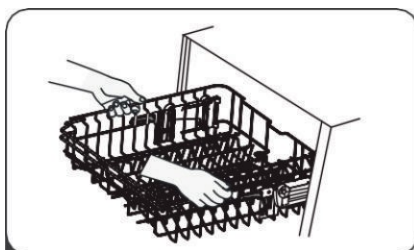

**1** Aby podnieść górny kosz, wystarczy podnieść górny kosz pośrodku każdej strony, aż kosz zablokuje się w górnym położeniu. Podnoszenie uchwyty regulacji nie jest konieczne.

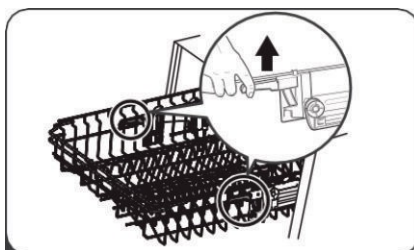

**2** Aby opuścić górny kosz, podnieś uchwyty regulacyjne po obu stronach, aby zwolnić kosz i opuścić go do dolnej pozycji.

## Kieliszki do wina

Na półce można postawić filiżanki lub szklanki. Jest to również bardzo wygodne do mycia kieliszków do wina. Wsuń kieliszki do wina w szczeliny w półce na filiżanki.

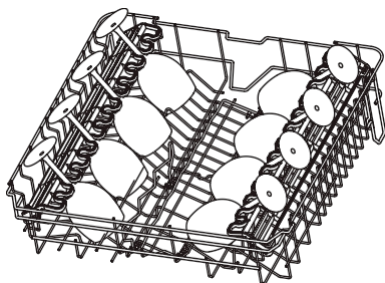

Górny kosz

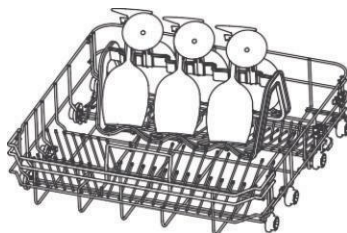

**Umieść stojak w dolnym koszu** Po umieszczeniu kieliszków do wina wyjmij stojak na kieliszki do wina z dolnego kosza i włóż dwa rzędy składanych kolców, a następnie włóż stojak do kosza.

## Składana półka na kubki

Aby zrobić miejsce na wyższe przedmioty w górnym koszu, podnieś uchwyt na kubek do góry. Można wtedy oprzeć o niego wysokie szklanki. Można go również wyjąć, jeśli nie jest potrzebny.

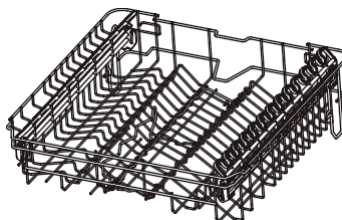
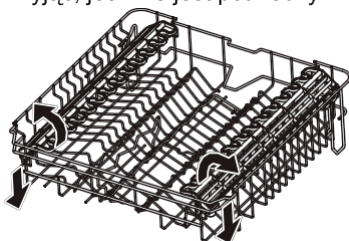

## Składanie kolców w koszu

Trzpienie dolnego kosza służą do przytrzymywania talerzy i tacy. Można je złożyć, aby zapewnić więcej miejsca na duże przedmioty.

podniesiony

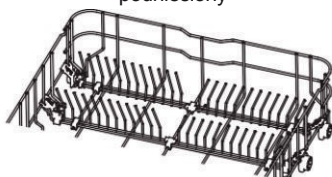

złożony

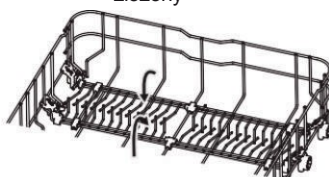

# KONSERWACJA I CZYSZCZENIE

## Dbłość o wygląd zewnętrzny

### Drzwi i uszczelki drzwi

Regularnie czyść uszczelkę drzwi miękką wilgotną ściereczką, aby usunąć osady żywności. Podczas ładowania zmywarki resztki jedzenia i napojów mogą ściekać po bokach drzwi zmywarki. Obszary te znajdują się poza komorą zmywania i woda z ramion spryskujących nie może do nich dotrzeć. Wszystkie osady należy zetrzeć przed zamknięciem drzwi.

### Panel sterowania

Jeśli wymagane jest czyszczenie, panel sterowania należy przecierać wyłącznie miękką, wilgotną ściereczką.

#### **▲ OSTRZEŻENIE**

- Aby zapobiec przedostawaniu się wody do zamka drzwi i podzespołów elektrycznych, nie należy używać żadnych środków czyszczących w sprayu.
- Nigdy nie używaj ściernych środków czyszczących ani zmywaków na powierzchniach zewnętrznych, ponieważ mogą one porysować wykończenie. Nawet niektóre ręczniki papierowe mogą porysować powierzchnię lub pozostawić na niej ślady.

## Pielęgnacja wnętrza

### System filtracji

System filtrów w dolnej części komory myjącej wychwytuje grubsze zanieczyszczenia z cyklu mycia, w tym ciała obce, takie jak wykałaczkę lub odłamki. Zebrane zanieczyszczenia mogą spowodować zatkanie filtrów. Należy regularnie sprawdzać stan filtrów, ostrożnie usuwać ciała obce i w razie potrzeby czyścić części systemu filtrów wodą. Aby wyczyścić filtr, wykonaj poniższe czynności.

#### **💡 KOMENTARZ:**

Zdjęcia mają jedynie charakter poglądowy, różne modele systemu filtrów i ramion natryskowych mogą się różnić.



Otwarty

- 1 Przytrzymaj filtr zgrubny i obróć go w kierunku przeciwnym do ruchu wskazówek zegara, aby go odblokować. Podnieś filtr i wyjmij go ze spryskiwacza.

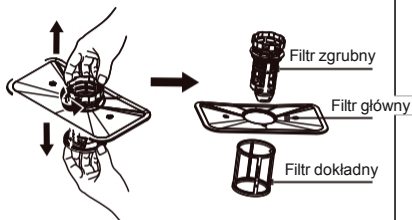

- 2 Filtr dokładny można wyciągnąć z dolnej części zespołu filtra. Filtr zgrubny można oddzielić od filtra głównego, delikatnie ściskając zaczepy u góry i wyciągając go.

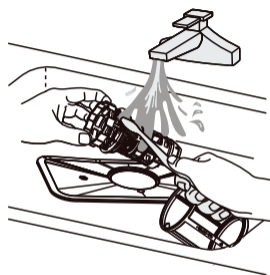

- 3 Większe pozostałości żywności można oczyścić, płucząc filtr pod bieżącą wodą. Aby uzyskać dokładniejsze czyszczenie, użyj miękkiej szczotki do czyszczenia.

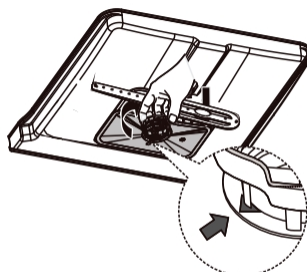

- Ponownie zamontuj filtry w odwrotnej kolejności do demontażu, załóż wkład filtra i obróć go zgodnie z ruchem wskazówek zegara do strzałki zamykającej.

## **⚠ OSTRZEŻENIE**

- Nie dokręcać filtrów zbyt mocno. Filtry należy wymieniać prawidłowo, w przeciwnym razie do systemu mogą dostać się
- grubsze zanieczyszczenia i spowodować jego zablokowanie. Nigdy nie używaj myjki bez założonych filtrów. Nieprawidłowa wymiana filtrów może obniżyć wydajność urządzenia oraz uszkodzić naczynia i przybory kuchenne.

## Ramiona natryskowe

Konieczne jest regularne czyszczenie ramion spryskujących, ponieważ substancje chemiczne zawarte w twardej wodzie zatykają dysze i łożyska ramion spryskujących.

Aby wyczyścić ramiona spryskiwacza, postępuj zgodnie z poniższymi instrukcjami:

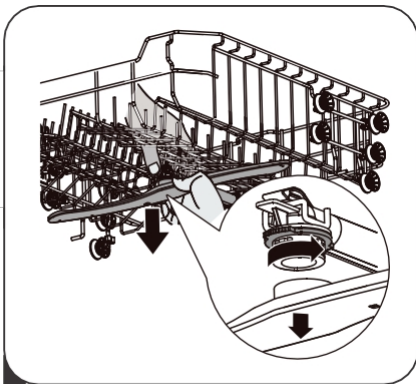

- 1 Aby zdjąć górne ramię podkładki, przytrzymaj nakrętkę pośrodku i obróć ramię podkładki w kierunku przeciwnym do ruchu wskazówek zegara.

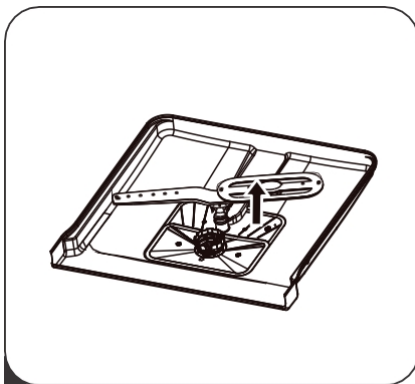

- 2 Aby zdemontować dolne ramię spryskiwacza, pociągnij je do góry.

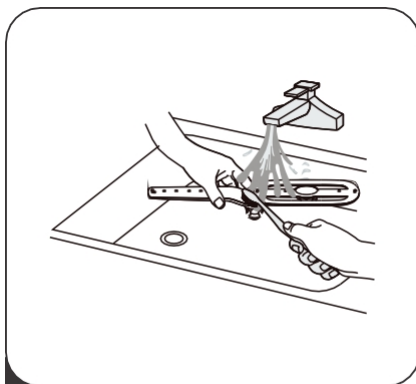

- 3 Umyj ramiona w ciepłej wodzie z mydłem i wyczyść dysze miękką szczotką.

# Pielęgnacja zmywarki

---

## Środki zapobiegawcze przed mrozem

Zimą należy stosować środki zapobiegające zamrożeniu zmywarki. Po każdym cyklu zmywania należy wykonać następujące czynności:

1. Odłącz zasilanie zmywarki od źródła zasilania.
2. Wyłącz dopływ wody i odłącz węże zasilające od zaworu wody.
3. Spuść wodę z węża zasilającego i zaworu wodnego. (Użyj miski, aby złapać wodę).
4. Ponownie podłącz węże doprowadzające wodę do zaworu wody.
5. Wyjmij filtr znajdujący się na dnie wanny i użyj gąbki, aby wciągnąć wodę do zbiornika.

## Po każdym myciu

Po każdym praniu należy zakręcić dopływ wody do urządzenia i pozostawić na chwilę lekko uchylone drzwiczki, aby zapobiec uwięzieniu wilgoci i nieprzyjemnych zapachów w środku.

## Wybierz wtyczkę

Przed czyszczeniem lub konserwacją należy zawsze wyciągnąć wtyczkę z gniazdka.

## Brak rozpuszczalników i ściernych środków czyszczących

Do czyszczenia zewnętrznych i gumowych części myjki nie należy używać rozpuszczalników ani ściernych środków czyszczących. Należy używać wyłącznie szmatki z ciepłą wodą z mydłem. Do usuwania plam lub zabrudzeń z wewnętrznej powierzchni należy używać szmatki zwilżonej wodą z niewielką ilością octu lub środka czyszczącego przeznaczonego specjalnie do zmywarek.

## Przy dłuższym nieużywaniu

Zalecamy rozpoczęcie cyklu zmywania przy pustej zmywarce, a następnie wyciągnięcie wtyczki z gniazdka, wyłączenie dopływu wody i pozostawienie lekko uchylonych drzwiczek urządzenia. Pomoże to przedłużyć żywotność uszczelki drzwi i zapobiegnie powstawaniu nieprzyjemnych zapachów wewnątrz urządzenia.

## Zmiana lokalizacji urządzenia

Jeśli konieczne jest przeniesienie urządzenia, należy starać się utrzymać je w pozycji pionowej. W razie potrzeby można położyć je na plecach.

## Pieczeń

Jednym z czynników powodujących nieprzyjemne zapachy w zmywarce jest żywność, która pozostaje uwięziona w uszczelce. Regularne czyszczenie



wilgotną gąbką zapobiegnie temu zjawisku.

# INSTRUKCJE INSTALACJI

## ⚠ OSTRZEŻENIE



### **Ryzyko porażenia prądem elektrycznym**

Przed instalacją zmywarki należy odłączyć zasilanie.

Niezastosowanie się do tego zalecenia może spowodować porażenie prądem elektrycznym lub śmierć.

## ⚠ Zawiadomienie

Instalacja rurociągów i sprzętu elektrycznego powinna być przeprowadzona przez profesjonalistów.

## Podłączenie do zasilania

## ⚠ OSTRZEŻENIE

Dla bezpieczeństwa osobistego:

- Z tym urządzeniem nie należy używać przedłużacza ani przejściówki.
- Pod żadnym pozorem nie wolno odłączać ani usuwać uziemienia z przewodu zasilającego.

## Wymagania dotyczące okablowania

Sprawdź etykietę typu, aby dowiedzieć się, jakie jest napięcie znamionowe i podłącz pralkę do odpowiedniego źródła zasilania. Użyj wymaganego bezpiecznika 10A /13A/16A, zalecanego bezpiecznika zwłocznego lub wyłącznika automatycznego i zapewnij oddzielny obwód obsługujący tylko to urządzenie.

## Połączenie elektryczne

Należy upewnić się, że napięcie i częstotliwość zasilania są zgodne z wartościami podanymi na tabliczce znamionowej. Wtyczkę należy wkładać wyłącznie do prawidłowo uziemionego gniazdka elektrycznego. Jeśli gniazdko elektryczne, do którego należy podłączyć urządzenie, nie jest odpowiednie dla wtyczki, należy wymienić gniazdko i nie używać adapterów itp., ponieważ mogą one spowodować przegrzanie i oparzenia.

**⚠ Przed użyciem należy upewnić się, że obwód jest prawidłowo uziemiony.**

# Zaopatrzenie w wodę i odprowadzanie ścieków

## Podłączenie zimnej wody

Podłącz wąż doprowadzający zimną wodę do gwintowanego złącza 3/4 (cala) i upewnij się, że jest dobrze zamocowany.

Jeśli przewody wodne są nowe lub nie były używane przez dłuższy czas, należy puścić wodę, aby upewnić się, że jest ona czysta. Ten środek ostrożności jest konieczny, aby uniknąć ryzyka zablokowania dopływu wody i uszkodzenia urządzenia.

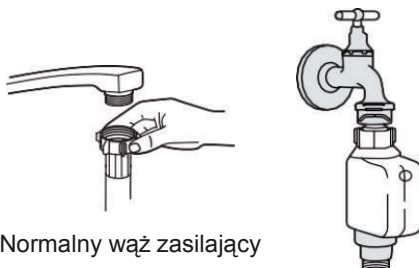

Normalny wąż zasilający

Bezpieczny wąż zasilający

## Bezpieczny wąż zasilający

Wąż bezpieczeństwa składa się z podwójnych ścianek. System gwarantuje swoje działanie, blokując przepływ wody w przypadku pęknięcia węża zasilającego i gdy przestrzeń powietrzna między samym wężem zasilającym a zewnętrznym wężem falistym jest pełna wody.

### **▲ OSTRZEŻENIE**

Wąż podłączony do kranu może pęknąć, jeśli jest zainstalowany na tej samej rurze wodnej co zmywarka. Jeśli zlewozmywak jest wyposażony w taki wąż, zalecamy jego odłączenie.

## Jak podłączyć wąż bezpieczeństwa

1. Wyciągnij wąż bezpieczeństwa ze schowka znajdującego się z tyłu myjki.
2. Dokręć wąż doprowadzający krochmal do kranu z gwintem 3/4 cala.
3. Przed uruchomieniem zmywarki należy odkręcić wodę do pełna.

## Jak odłączyć wąż bezpieczeństwa

1. Wyłącz wodę.
2. Odkręć wąż bezpieczeństwa od kranu.

# Podłączenie węży spustowych

Włóż wąż spustowy do rury spustowej o minimalnej średnicy 4 cm lub pozwól mu wyjść do zlewu, uważając, aby go nie zgiąć ani nie ścisnąć. Wysokość rury odpływowej musi być mniejsza niż 1000 mm. Wolny koniec węża nie może być zanurzony w wodzie, aby zapobiec przepływowi wstecznemu.

⚠ Bezpiecznie zamocuj wąż spustowy w pozycji A lub B.

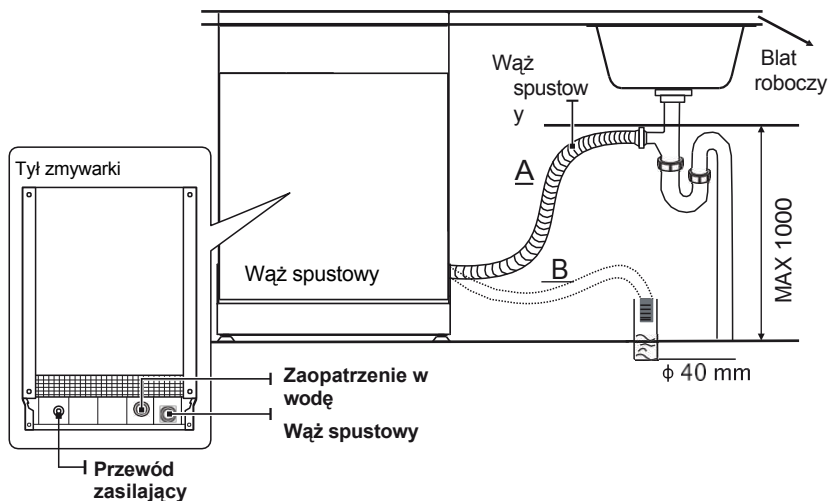

## Jak odprowadzić nadmiar wody z węża

Jeśli połączenie z rurą spustową jest umieszczone wyżej niż 1000 mm, nadmiar wody może pozostać w węży rury spustowej. Konieczne będzie odprowadzenie nadmiaru wody z węża do miski lub odpowiedniego pojemnika znajdującego się na zewnątrz i niżej niż zlew.

## Odływ wody

Podłącz wąż spustowy wody. Wąż spustowy musi być prawidłowo zamocowany, aby zapobiec wyciekom wody. Upewnij się, że wąż spustowy nie jest zagięty ani pomarszczony.

## Wąż przedłużający

Jeśli konieczne jest przedłużenie węża spustowego, należy użyć podobnego węża spustowego. Nie może on być dłuższy niż 4 metry, w przeciwnym razie efekt zmywania przez myjkę może zostać ograniczony.

## Podłączenie syfonu

Podłączenie odpływu musi znajdować się na wysokości mniejszej niż 1000 mm (maksymalnie) od spodu podkładki.

# Rozmieszczenie urządzeń

Umieść urządzenie w wybranym miejscu. Tył powinien opierać się o ścianę, a boki o sąsiednie szafki lub ściany. Zmywarka jest wyposażona w wąż dopływowy i odpływowy, który można umieścić po prawej lub lewej stronie, aby ułatwić prawidłową instalację.

## Wyrównanie urządzenia

Po ustawieniu urządzenia w pozycji poziomej wysokość zmywarki można zmieniać, regulując poziom wkręcenia nóżek. W żadnym wypadku nie należy przechylać urządzenia o więcej niż  $2^{\circ}$ .

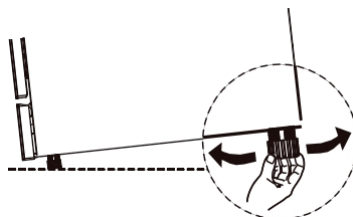

## Instalacja do zabudowy (dla modelu do zabudowy)

### Krok 1. Wybór najbardziej odpowiedniej lokalizacji dla zmywarki

Miejsce instalacji myjki powinno znajdować się w pobliżu istniejących wężu zasilających i spustowych oraz gniazdka elektrycznego. Ilustracje wymiarów szafki i pozycji montażowej myjki.

1. Mniej niż 5 mm między górną częścią podkładki a szafką oraz drzwi zewnętrzne wyrównane z szafką.

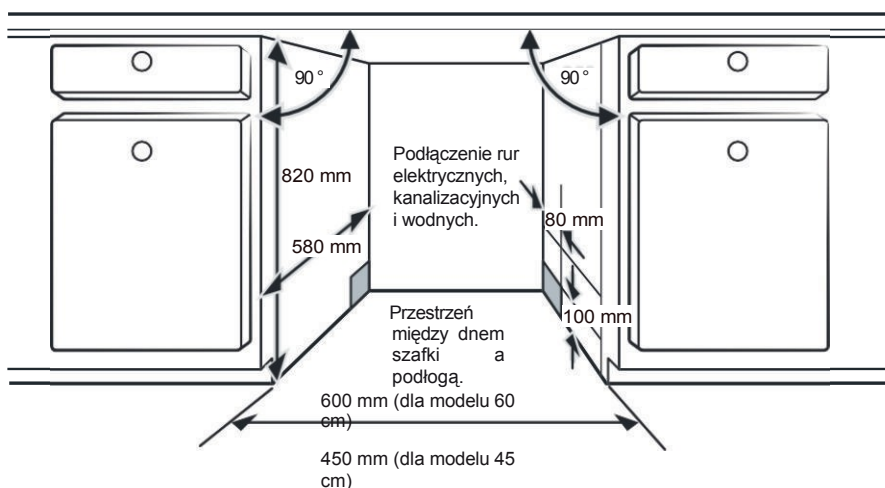

2. Jeśli zmywarka jest zainstalowana w rogu szafki, po otwarciu drzwiczek powinna być wolna przestrzeń.

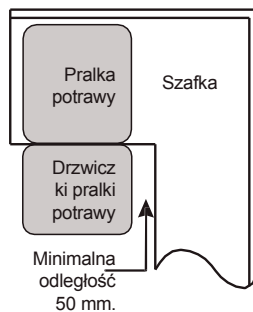

## KOMENTARZ:

W zależności od lokalizacji gniazdka elektrycznego może być konieczne wycięcie otworu po przeciwnej stronie szafki.

## Krok 2. Montaż drzwi meblowych



Podczas instalacji należy postępować zgodnie ze specjalnymi instrukcjami montażu estetycznego panelu drzwi.

Zamontuj hak na estetycznym panelu (patrz Rysunek 4A) i włóż hak w szczelinę zewnętrznych drzwiczek myjki (patrz Rysunek 4B). Po umieszczeniu panelu na miejscu, należy przymocować go za pomocą dwóch śrub z dwóch dolnych otworów montażowych (patrz rysunek 4C). Po dokręceniu śrub należy włożyć w otwory dwie gumowe zatyczki, aby zapobiec przytrzaśnięciu palców.

**A**

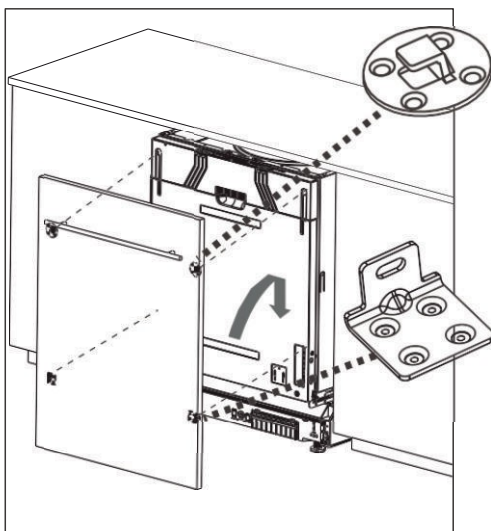

**B**

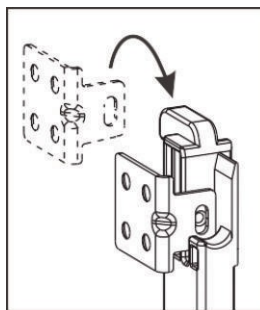

- C** Po dokręceniu śrub należy włożyć w otwory dwie gumowe zatyczki, aby zapobiec przytrzaśnięciu palców.

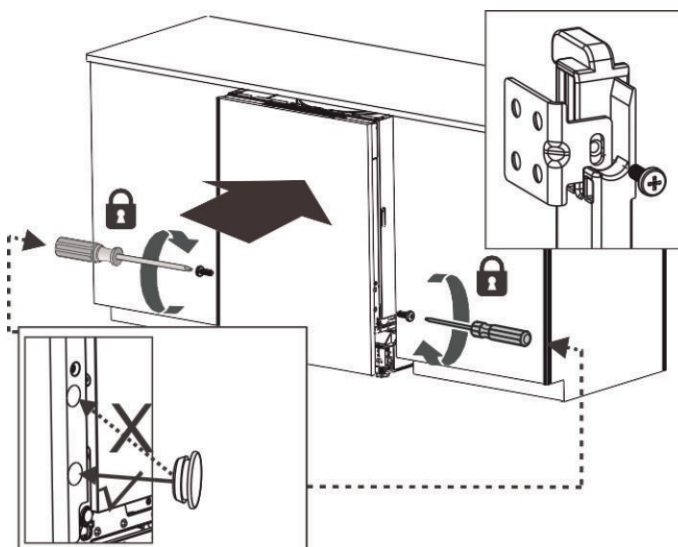

### **KOMENTARZ:**

Nigdy nie należy wkładać palców w boczne otwory drzwi zmywarki, ponieważ może to spowodować poważne zagrożenie. **NIE WOLNO** pozostawiać otwartego otworu po instalacji, aby zapobiec ewentualnym obrażeniom dzieci.

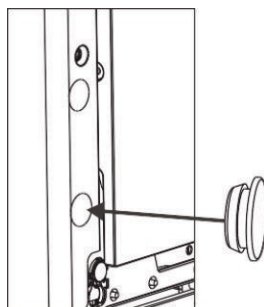



### Krok 3. Procedura instalacji zmywarki



Szczegółowe kroki instalacji można znaleźć na rysunkach instalacyjnych.

1. Zamocuj szynę kondensacyjną pod powierzchnią roboczą szafki. Upewnij się, że szyna kondensacyjna znajduje się równo z krawędzią powierzchni roboczej (krok 2).
2. Podłącz wąż zasilający do źródła zimnej wody.
3. Podłącz wąż spustowy.
4. Podłącz przewód zasilający.
5. Umieść zmywarkę w szafce.
6. Wyrównaj podkładkę. Tylną nóżkę można wyregulować od przodu podkładki, obracając śrubę Philips pośrodku podstawy podkładki. Użyj śrubokręta krzyżakowego. Aby wyregulować przednie nóżki, użyj płaskiego śrubokręta i przekręć śrubę przednich nóżek, aż podkładka zostanie wypoziomowana (krok 5 do 6).
7. Zamontuj drzwiczki meblowe na zewnętrznych drzwiach myjki. (Kroki od 7 do 9).
8. Zmywarka musi być zamocowana na swoim miejscu. Można to zrobić na dwa sposoby:
  - A. Normalna powierzchnia robocza: Włóż hak instalacyjny do rowka i przymocuj go do powierzchni roboczej za pomocą śrub.
  - B. Marmurowy lub granitowy blat: przymocować do boków za pomocą śrub.

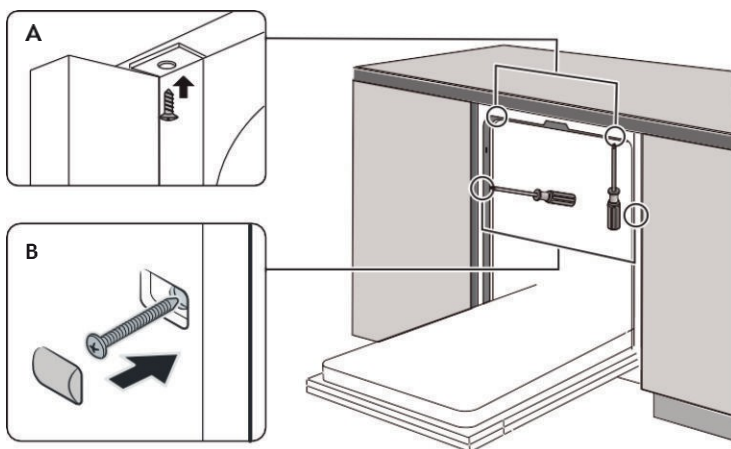

## Krok 4. Wyrównaj podkładkę

Zmywarka musi być wypoziomowana, aby zapewnić prawidłowe działanie i wydajność zmywania.

1. Umieść poziomicę na drzwiach i szynie wewnątrz wanny, jak pokazano na rysunku, i sprawdź, czy podkładka jest wypoziomowana.
2. Wypoziomuj zmywarkę, indywidualnie regulując trzy nóżki poziomujące.
3. Podczas poziomowania podkładki należy uważać, aby jej nie przewrócić.

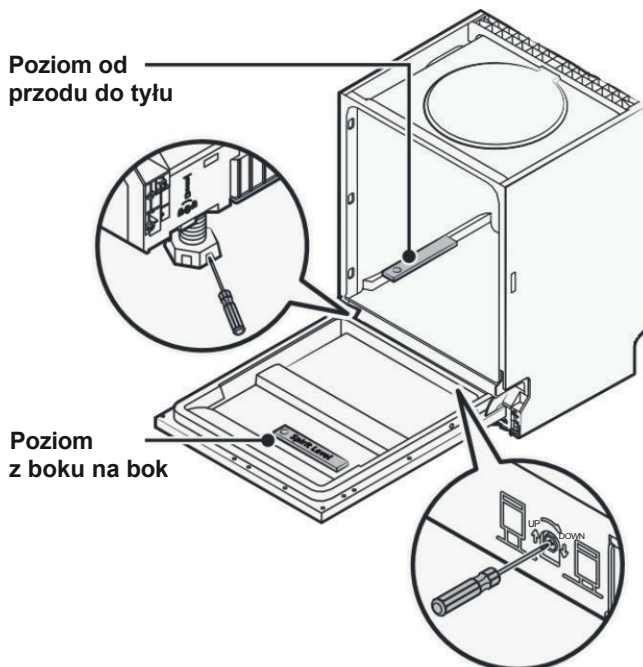

### KOMENTARZ:

Maksymalna wysokość regulacji nóg wynosi 50 mm.

# WSKAZÓWKI DOTYCZĄCE ROZWIĄZYWANIA PROBLEMÓW

## Przed wezwaniem serwisu

Zapoznanie się z tabelami na kolejnych stronach może uchronić użytkownika przed wezwaniem serwisu.

Problem	Możliwa przyczyna	Możliwe rozwiązania
Zmywarka nie uruchamia się	Przepalony bezpiecznik lub przerwa w obwodzie.	Wymień bezpiecznik lub zresetuj wyłącznik automatyczny. Odłącz wszystkie inne urządzenia, które współdzielą ten sam obwód ze zmywarką.
	Zasilanie nie jest włączone.	Upewnij się, że zmywarka jest włączona, a drzwiczki są dobrze zamknięte. Upewnij się, że przewód zasilający jest prawidłowo podłączony do gniazdka elektrycznego.
	Ciśnienie wody jest niskie	Sprawdź, czy dopływ wody jest prawidłowo podłączony i czy woda jest włączona.
	Drzwiczki zmywarki nie są prawidłowo zamknięte.	Upewnij się, że drzwi są prawidłowo zamknięte i zabezpieczone.
Woda nie jest odprowadza na ze spryskiwacza	Skręcenie lub uwięzienie drenu węża.	Sprawdź wąż spustowy.
	Zatkany filtr.	Sprawdź system filtracji.
	Zatkany zlew kuchenny.	Sprawdź zlew kuchenny, aby upewnić się, że dobrze odprowadza wodę. Jeśli problemem jest niedrożny zlew kuchenny, może być potrzebny hydraulik, a nie technik serwisu zmywarek.

---

Piana w kąpieli	Nieodpowiedni detergent.	Należy używać wyłącznie specjalnego detergentu do mycia naczyń, aby uniknąć gromadzenia się osadu. Jeśli tak się stanie, otwórz zmywarkę i pozwól mu odparować. Wlej 1 litr zimnej wody na dno zmywarki. Zamknij drzwi zmywarki i wybierz dowolny cykl. Początkowo zmywarka spuści wodę. Po zakończeniu fazy spuszczenia wody otwórz drzwiczki i sprawdź, czy piana zniknęła. W razie potrzeby powtórz czynność.
-----------------	--------------------------	--

---

<b>Problem</b>	<b>Możliwa przyczyna</b>	<b>Możliwe rozwiązania</b>
	Rozlany nabyśszczacz.	Zawsze natychmiast wycieraj rozlane płyny.
Zaplamione wnętrze wanny	Mógł zostać użyty detergent z barwnikiem.	Upewnij się, że detergent nie zawiera barwników.
Biały film na wewnętrznej powierzchni	Minerały z twardej wody.	Do czyszczenia wnętrza należy używać wilgotnej, miękkiej ściereczki z detergentem do mycia naczyń i gumowych rękawic. Nigdy nie używaj środka czyszczącego innego niż detergent do mycia naczyń, w przeciwnym razie może to spowodować pienie lub tworzenie się piany.
Na sztuczkach znajdują się plamy rdzy	Uszkodzone elementy nie są odporne na korozję.	Nie należy myć w zmywarce przedmiotów, które nie są odporne na korozję.
	Po dodaniu soli do zmywarki program nie został uruchomiony. Do cyklu zmywania dostały się śladowe ilości soli.	Po dodaniu soli należy zawsze uruchamiać program zmywania bez soli. Nie należy wybierać funkcji Turbo (jeśli jest dostępna) po dodaniu soli do zmywarki.
	Pokrywa pojemnika na sól jest poluzowana.	Sprawdź, czy pokrywa zmiękczacza jest dobrze zamocowana.
Pukająca zmywarka	Ramię myjki uderza w przedmiot znajdujący się w koszu.	Przerwać program i przesunąć przedmioty, które blokują ramię spryskujące.
Grzechotanie w zmywarce	Naczynia są luźne w zmywarce.	Przerwać program i zmienić kolejność naczyń.
Stukanie w rurach wodociągowych	Może to być spowodowane instalacją na miejscu lub przekrojem rury.	Nie ma to wpływu na działanie zmywarki. W razie wątpliwości należy skontaktować się z wykwalifikowanym instalatorem.
Naczynia nie są czyste	Naczynia nie były prawidłowo	Patrz CZĘŚĆ II "Przygotowanie i przechowywanie potraw".

	przechowywane.	
	Program nie był wystarczająco wydajny.	Wybierz bardziej intensywny program.
<b>Problem</b>	<b>Być może przyczyna</b>	<b>Możliwe rozwiązania</b>
Naczynia nie są czyste.	Nie została ona wydana odpowiednią ilość detergentu.	Użyj więcej detergentu lub zmień detergent.
	Przedmioty blokują ruch ramion spryskujących.	Zmień położenie obiektów tak, aby strumień mógł się swobodnie obracać.
	Połączenie filtrów nie jest czyste lub nieprawidłowo zamontowane w podstawie szafki myjącej. Może to spowodować zablokowanie dysz ramienia spryskującego.	Wyczyść i/lub prawidłowo zamontuj filtr. Wyczyść dysze ramienia natryskowego.
Mętne szkło.	Połączenie miękkiej wody i zbyt dużej ilości detergentu.	Jeśli masz miękką wodę, użyj mniej detergentu i wybierz krótszy cykl zmywania, aby umyć szklane naczynia i doprowadzić je do czystości.
Na naczyniach i szklankach pojawiają się białe plamy.	Twarda woda może powodować osadzenie się kamienia.	Sprawdź ustawienie zmiękczacza wody lub poziom napełnienia zbiornika soli.
Czarne lub szare ślady na naczyniach	Aluminiowe naczynia ocierają się o naczynia	Do usunięcia tych śladów należy użyć łagodnego środka ściernego.
Detergent pozostawiony w środku dozowniki	Dozownik detergentu oznacza zablokowany przez przybory	Prawidłowe ponowne wkładanie przyborów.
Naczynia nie wysychają	Nieprawidłowe przechowywanie	Jeśli na przewodzie znajdują się pozostałości detergentu, należy założyć rękawiczki, aby zapobiec podrażnieniom. skóra.

Naczynia są  
wymywane  
zbyt wcześnie

Nie należy opróżniać pralki bezpośrednio po zakończeniu prania. Otwórz lekko drzwiczki, aby umożliwić ujście pary. Wyjmij naczynia, gdy temperatura wewnątrz będzie bezpieczna w dotyku. Najpierw rozładuj dolny kosz, aby zapobiec kapaniu wody z górnego kosza.

Problem	Być może przyczyna	Możliwe rozwiązania
Naczynia nie wysychają	Wybrano niewłaściwy program.	W przypadku krótkiego programu temperatura prania jest niższa, co zmniejsza wydajność prania. Wybierz program z długi czas prania.
	Korzystanie z sztućce z przez niską jakość powierzchnia.	Dywersja Woda jest w te cięższe przedmioty. Sztućce lub Naczynia tego typu nie nadają się do można myć w zmywarce.

### **▲ OSTRZEŻENIE**

Samodzielna lub niewłaściwa naprawa może spowodować poważne zagrożenie bezpieczeństwa użytkownika urządzenia i wpłynąć na gwarancję.

## **Dostępność części zamiennych**

### **Siedem lat po wprowadzeniu na rynek ostatniej sztuki tego modelu:**

Silnik, pompa cyrkulacyjna i spustowa, grzałki i elementy grzewcze, w tym pompy ciepła (oddzielnie lub w pakiecie), orurowanie i powiązany sprzęt, w tym wszystkie węże, zawory, filtry i korki wodne, części konstrukcyjne i wewnętrzne związane z zespołami drzwi (oddzielnie lub w pakiecie), płytki drukowane, wyświetlacze elektroniczne, przełączniki ciśnieniowe, termostaty i czujniki, oprogramowanie i oprogramowanie

układowe, w tym oprogramowanie resetujące.

- **Dziesięć lat po wprowadzeniu na rynek ostatniego egzemplarza tego modelu:**  
Zawiasy i uszczelki drzwi, inne uszczelki, ramiona natryskowe, filtry spustowe, stojaki wewnętrzne i plastikowe urządzenia peryferyjne, takie jak kosze i pokrywy.



# NAPEŁNIANIE KOSZY ZGODNIE Z NORMĄ EN60436:

Pełne napełnienie zmywarki pomoże oszczędzać energię i wodę.

## 1. Górny kosz:

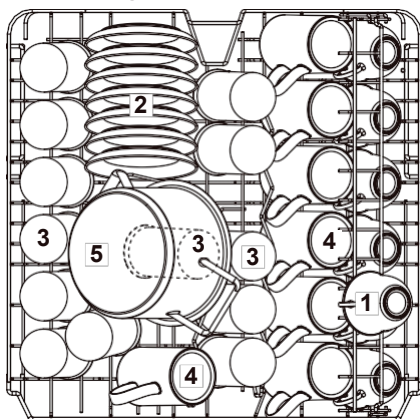

Liczba	Rodzaj potraw
1	Kubki
2	Spodki
3	Kubki
4	Kubki
5	Mały garnek

## 2. Dolny kosz

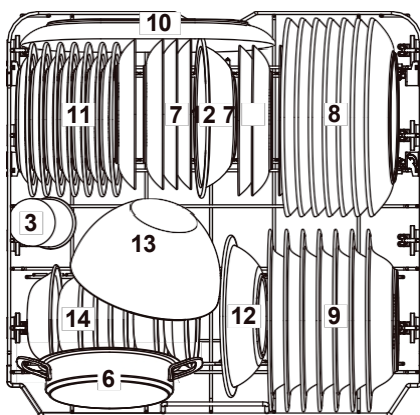

Liczba	Rodzaj potraw
6	Garnek
7	Spodki do deserów
8	Płytkie płyty
9	Głębokie talerze
10	Tace owalne
11	Spodki z melaminy
12	Miski z melaminy
13	Szklana miska
14	Miseczki na desery

### 3. Szuflada na sztućce:

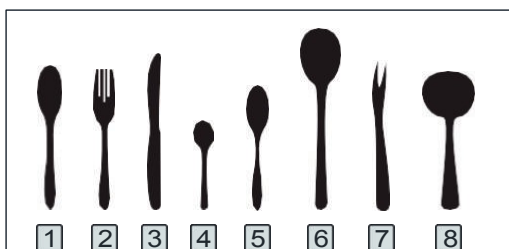
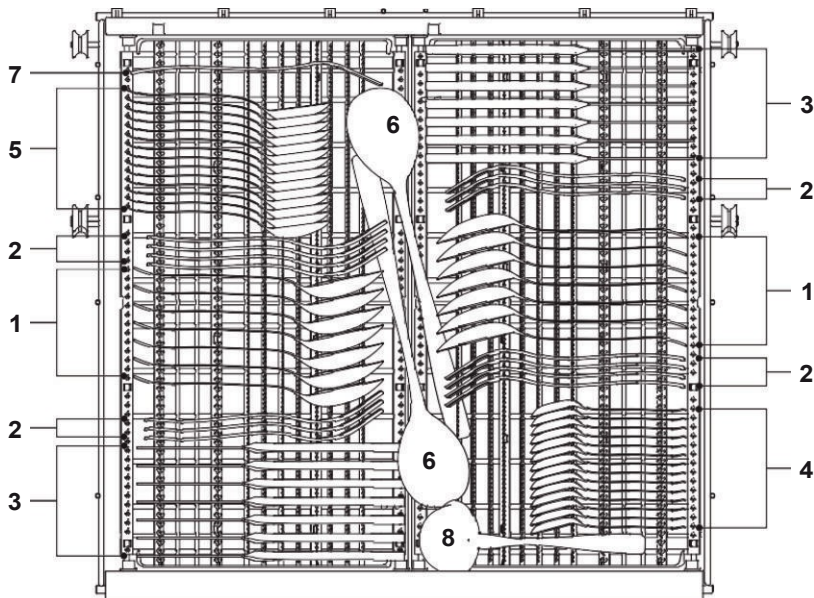

Informacje dotyczące testów porównawczych zgodnie z normą EN60436:

Pojemność: 14 kompletów naczyń Górna pozycja kosza:

dolna Program: ECO

Polska dystrybucja: Max Ustawienie zmiękczacza: H3

Liczba	Rodzaj potraw
1	Łyżki do zupy
2	Widelce
3	Noże
4	Łyżeczki
5	Łyżeczki do deserów
6	Łyżka do serwowania
7	Widelce do serwowania
8	Wyniki

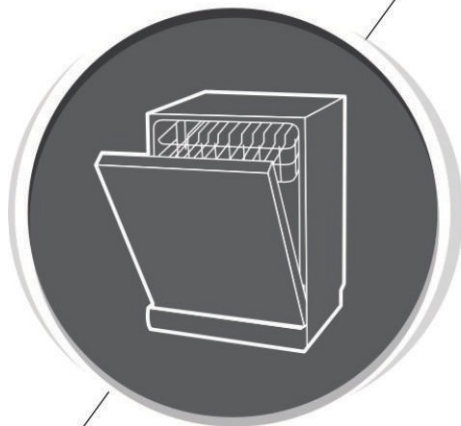

# **Zmywarka**

## **Instrukcje użytkowania**

### **CZĘŚĆ II: Wersja specjalna**

# SPIS TREŚCI

01	4	<b>KORZYSTANIE ZE ZMYWARKI</b>
	4	Panel sterowania
	7	Zmiękcacz wody
	8	Przygotowanie i załadunek naczyń
	11	Funkcja środka polerującego i myjącego
	12	Napełnianie pojemnika na środek polerujący
	13	Napełnianie zbiornika detergentu
	14	
	14	<b>WYBÓR PROGRAMU</b>
	15	Tabela cykli prania
	15	Oszczędność energii
	16	Uruchamianie programu
	16	Zmiana programu podczas cyklu
	16	Zapomniałeś dodać naczynia?
17	Automatyczne otwieranie drzwi	
17		
03	17	<b>KODY BŁĘDÓW UŻYCIE</b>
04	18	<b>LICZNIKA INFORMACJE</b>
		<b>TECHNICZNE</b>

## **KOMENTARZ:**

- Jeśli nie możesz rozwiązać problemów samodzielnie, poproś o pomoc profesjonalnego technika.
- Producent może, zgodnie ze swoją polityką ciągłego rozwoju i aktualizacji produktów, wprowadzać zmiany bez wcześniejszego powiadomienia.
- W przypadku utraty lub zesterzenia się urządzenia, można uzyskać nową instrukcję obsługi od producenta lub odpowiedzialnego sprzedawcy.

# KRÓTKA INSTRUKCJA OBSŁUGI

Szczegółowe instrukcje obsługi znajdują się w odpowiedniej treści instrukcji obsługi.

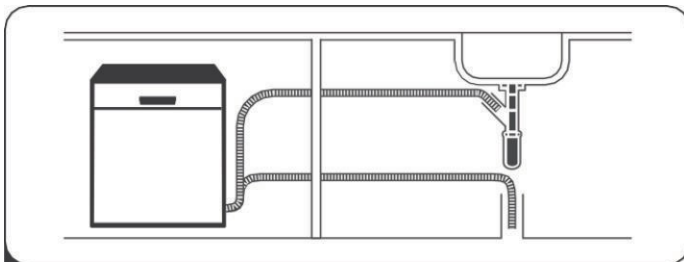

- 1** Instalacja zmywarki  
(Patrz rozdział 5 "INSTRUKCJA OBSŁUGI". CZĘŚĆ I)



- 2** Usuń większe pozostałości z naczyń.  
Unikać mycia wstępnego.

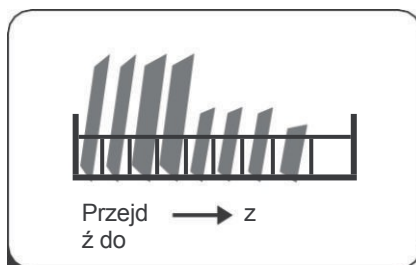

- 3** Umieszczanie w koszach.

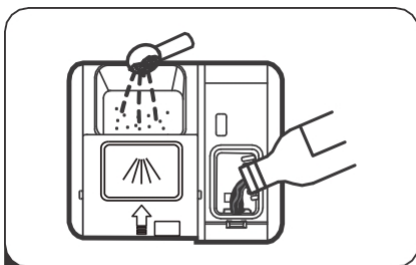

- 4** Napełnij dozownik detergentem i pastą.

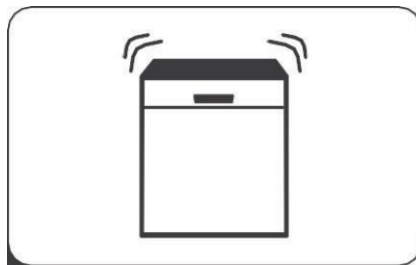

- 5** Wybierz odpowiedni program i uruchom zmywarkę.

# KORZYSTANIE ZE ZMYWARKI

## Panel sterowania

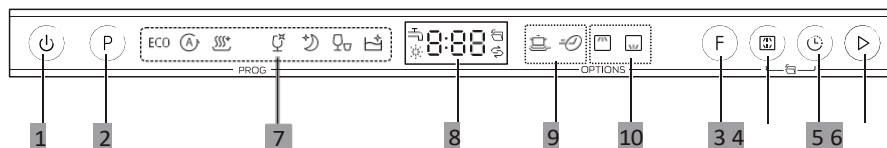















### Sterowanie (przycisk)

<b>1</b> <b>Wł.</b>	Naciśnij ten przycisk, aby włączyć zmywarkę.
<b>2</b> <b>Program</b>	Naciśnij ten przycisk, aby wybrać odpowiedni program zmywania, wskaźnik odpowiedniego programu zaświeci się.
<b>3</b> <b>Funkcje</b>	Naciśnij przycisk, aby wybrać funkcję, a odpowiedni wskaźnik zaświeci się.
<b>4</b> <b>Alt</b>	Naciśnij przycisk, aby wybrać górny lub dolny włożony kosz, a wskaźniki zaświecą się.
<b>5</b> <b>Opóźniony start</b>	Naciśnij przycisk opóźnienia, aby wydłużyć czas opóźnionego startu. Cykl opóźnienia może trwać do 24 godzin w jednogodzinnych odstępach. Po ustawieniu czasu opóźnienia Naciśnij przycisk Start i zamknij drzwiczki, aby uruchomić urządzenie.
<b>6</b> <b>Start</b>	Naciśnij przycisk i zamknij drzwiczki, aby uruchomić wybrany program.

### Wyświetlacz

<b>7</b> <b>Program</b>	<p><b>ECO</b> ECO</p> <p>Jest to standardowy program, który jest odpowiedni do czyszczenia normalnie zabrudzonych naczyń, takich jak garnki, talerze, szklanki i lekko zabrudzone patelnie.</p> <p><b>Auto</b></p> <p>Automatyczne wykrywanie mycia, lekko, normalnie lub mocno zabrudzonych naczyń, z zaschniętym jedzeniem lub bez. <b>Higiena</b></p> <p>Używaj ich do dezynfekcji naczyń i szkła. Najwyższa temperatura wody wynosi 72 °C.</p> <p><b>Szkło</b></p> <p>Do lekko zabrudzonych naczyń i szkła.</p>
-------------------------	---

<p><b>7 Program</b></p>	<p> <b>Szept</b> Niższy poziom hałasu i normalne zużycie energii, używane do wieczornego prania.</p> <p> <b>Szybki</b> Krótszy czas zmywania lekko zabrudzonych naczyń, które nie wymagają suszenia.</p> <p> <b>Samoczyszczenie</b> Program ten zapewnia skuteczne czyszczenie samej zmywarki.</p>
<p><b>8</b> Pobrane z na wyświetlaczu</p>	<p> <b>Kogut</b> Jeśli lampka kontrolna , oznacza to, że kran jest zamknięty.</p> <p> <b>Polerka</b> Jeśli kontrolka ( , oznacza to, że w pralce jest mało nabłyszczacza i należy go uzupełnić.</p> <p> <b>Sól</b> Jeśli lampka kontrolna ( , oznacza to, że w spryskiwaczu nie ma wystarczającej ilości soli i należy ją uzupełnić.</p> <p> <b>Automatyczne otwieranie</b> Po zakończeniu prania drzwiczki otworzą się automatycznie, aby uzyskać lepszy efekt suszenia (można używać tylko w ustawieniach ECO, Auto, Hygiene, Glass, Whisper). Aby otworzyć lub anulować tę funkcję, naciśnij i przytrzymaj przyciski Alt i Delay przez 3 sekundy. Gdy wskaźnik zaświeci się, funkcja automatycznego otwierania zostanie wybrana.</p> <p> Wyświetlanie pozostałego czasu programu i czasu opóźnienia, kodu błędu itp.</p>
<p><b>9 Funkcje</b></p>	<p> <b>Power Wash</b> Do stosowania na bardzo zabrudzonych, trudnych do wyczyszczenia naczyniach (można używać tylko na ustawieniach ECO, Higiena, Szept, Szkło).</p> <p> <b>Express</b> Skrócenie czasu programu zmywania (można używać tylko w ustawieniach ECO, Higiena, Szept, Szkło).</p>
<p><b>10</b> Alternaty wne wskaźniki mycia</p>	<p> <b>Mycie tylko w górnym koszu</b> W przypadku wybrania górnego kosza tylko górny kosz będzie mył naczynia. System spryskiwania dolnego kosza nie będzie działać.</p> <p> <b>Pranie tylko w dolnym koszu</b> Po wybraniu dolnego kosza naczynia będą myte tylko w dolnym koszu. System spryskiwania górnego kosza nie będzie działać.</p>

## Sygnalizacja belki stropowej

---

### **KOMENTARZ:**

**Funkcja sygnalizacji belki podłogowej** Belka zaświeci się podczas programu zmywania, następnie będzie migać przez 5 minut i zgaśnie po zakończeniu programu.

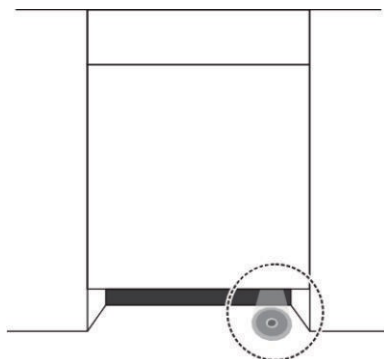



# Zmiękcacz wody

Zmiękcacz wody należy wyregulować ręcznie za pomocą przełącznika twardości wody. Zmiękcacz wody jest przeznaczony do usuwania z wody minerałów i soli, które mogłyby mieć szkodliwy lub niekorzystny wpływ na działanie urządzenia.

Im więcej minerałów, tym twardsza jest woda.

Zmiękcacz wody powinien być ustawiony zgodnie z twardością wody w danym obszarze. Lokalne władze wodociągowe mogą udzielić informacji na temat twardości wody w danym obszarze.

## Ustawienie zużycia soli

Zmywarka została zaprojektowana tak, aby umożliwić dostosowanie ilości używanej soli w zależności od twardości używanej wody. Ma to na celu optymalizację i dostosowanie poziomu zużycia soli.

Wykonaj poniższe kroki, aby dostosować spożycie soli.

1. Otwórz drzwiczki, włącz urządzenie;
2. W ciągu 60 sekund od włączenia urządzenia naciśnij przycisk Program na dłużej niż 5 sekund, aby przejść do trybu ustawień zmiękcacza wody.
3. Naciśnij ponownie przycisk Program, aby wybrać prawidłowe ustawienie w zależności od lokalnej twardości wody, ustawienia zmieniają się w następującej kolejności: H3→H4→H5→H6→H1→H2→H3;
4. Nie wykonuj żadnych czynności w ciągu 5 sekund lub naciśnij przycisk zasilania, aby zakończyć ustawianie i wyjść z trybu ustawień.

TWARDOŚĆ WODY				Poziom zmiękczacza wody	Regeneracja odbywa się co X sekwencji programu 1)	Zużycie soli (gram/cykl)
Niemiec °ki dH	Francu °ski fH	British °Clarke	Mmol/l			
0 - 5	0 - 9	0 - 6	0 - 0.94	H1	Bez regeneracji	0
6 - 11	10 - 20	7 - 14	1.0 - 2.0	H2	10	9
12 - 17	21 - 30	15 - 21	2.1 - 3.0	H3	5	12
18 - 22	31 - 40	22 - 28	3.1 - 4.0	H4	3	20
23 - 34	41 - 60	29 - 42	4.1 - 6.0	H5	2	30
35 - 55	61 - 98	43 - 69	6.1 - 9.8	H6	1	60

1°dH=1,25 °Clarke=1,78 °fH=0,178 mmol/l

Ustawienia produkcyjne: H3

- 1) Każdy cykl z regeneracją zużywa dodatkowe 2,0 litry wody, zużycie energii wzrasta o 0,02 kWh, a program wydłuża się o 4 minuty.



Zapoznaj się z sekcją 3 "Napełnianie zmiękczacza solą" w CZĘŚCI I:  
Jeśli w pralce nie ma soli.

## KOMENTARZ:

Jeśli posiadany model nie jest wyposażony w zmiękczaczy wody, można pominąć tę sekcję. Zmiękczaczy wody

Twardość wody różni się w zależności od miejsca. Jeśli twarda woda jest używana w zmywarce, na naczyniach i przyborach kuchennych będą tworzyć się osady.

Urządzenie jest wyposażone w specjalny zmiękczaczy, który wykorzystuje pojemnik na sól specjalnie zaprojektowany do usuwania wapnia i minerałów z wody.

## Przygotowanie i przechowywanie potraw

- Rozważ zakup naczyń kuchennych oznaczonych jako nadające się do mycia w zmywarce.
- W przypadku określonych przedmiotów należy wybrać program o najniższej możliwej temperaturze. Aby• zapobiec uszkodzeniom, nie wyjmuj szklanych naczyń i sztućców ze zmywarki bezpośrednio po ich umyciu. koniec programu.

### Do mycia następujących sztućców/naczyń

**Nie są one odpowiednie**

- Sztućce z drewnianymi, rogowymi lub perłowymi rękojeściami•  
Przedmioty z tworzyw sztucznych, które nie są odporne na wysoką temperaturę.
- Starsze sztućce z klejonymi częściami, które nie są odporne na temperaturę•  
Klejone sztućce lub naczynia
- Elementy z pewteru lub miedzi•  
Szkło kryształowe
- Elementy stalowe narażone na korozję•  
Płyty drewniane
- Artykuły wykonane z włókien syntetycznych

**Częściowo odpowiednie**

- Niektóre rodzaje szkła mogą zaparować po większej liczbie myć
- Elementy srebrne i aluminiowe mają tendencję do odbarwiania się podczas prania•  
Częste pranie w pralce może spowodować blaknięcie

szkliwionych wzorów.

## Zalecenia dotyczące napełniania spryskiwacza

Zeskrobywanie większych ilości resztek jedzenia. Zmiękczyć przypalone resztki jedzenia na patelniach. Nie jest konieczne płukanie naczyń pod bieżącą wodą.

Aby uzyskać najlepszą wydajność, należy postępować zgodnie z poniższymi instrukcjami ładowania zmywarki. **(Funkcja i wygląd koszyków i koszyków na sztućce może się różnić w zależności od modelu.)** Załaduj przedmioty do zmywarki w następujący sposób:

- Przedmioty takie jak kubki, szklanki, garnki, patelnie itp. muszą być skierowane w dół.
- Zakrzywione przedmioty lub przedmioty z zagłębieniami powinny być ładowane po przekątnej, aby umożliwić odpływ wody.
- Wszystkie naczynia są bezpiecznie ułożone i nie mogą się przewrócić.
- Wszystkie naczynia są ustawione w taki sposób, aby ramiona spryskujące mogły się swobodnie obracać podczas zmywania.
- Puste przedmioty, takie jak kubki, szklanki, patelnie itp. należy wkładać przez otwór w kierunku dna, aby uniemożliwić gromadzenie się wody w pojemniku lub głębokiej podstawie.
- Naczynia i sztućce nie mogą leżeć jeden na drugim ani przykrywać się nawzajem. Aby uniknąć uszkodzeń, szklanki nie powinny się dotykać.
- Górny kosz jest przeznaczony do przechowywania drobniejszych i lżejszych przyborów, takich jak szklanki, filiżanki do kawy i herbaty.
- Noże z długimi ostrzami przechowywane pionowo stanowią potencjalne zagrożenie!  
Długie i ostre sztućce, takie jak noże do rzeźbienia, należy umieszczać poziomo w górnym koszu.
- Nie należy przeladowywać zmywarki. Jest to ważne dla uzyskania dobrych wyników i odpowiedniego zużycia energii.

## KOMENTARZ:

Bardzo małe przedmioty nie powinny być myte w zmywarce, ponieważ mogą łatwo wypaść z kosza.

## Wymowianie naczyń

Aby zapobiec kapaniu wody z górnego kosza do dolnego, zalecamy opróżnienie najpierw dolnego, a następnie górnego kosza.

### OSTRZEŻENIE



**Naczynia będą gorące!** Aby uniknąć uszkodzeń, nie wydobywaj szklanych naczyń i sztućców ze zmywarki przed upływem około 15 minut od zakończenia programu.

## Ładowanie górnego kosza

Górny kosz przeznaczony jest na drobniejsze i lżejsze naczynia, takie jak kubki, filiżanki i spodki do kawy i herbaty, talerze, małe miski i płytkie patelnie (jeśli nie są zbyt brudne). Umieść naczynia tak, aby nie poruszały się pod strumieniem wody.

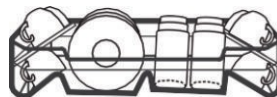

## Ładowanie dolnego kosza

Zalecamy umieszczanie dużych i trudnych do umycia przedmiotów, takich jak garnki, patelnie, pokrywki, naczynia do serwowania i miski w dolnym koszu, jak pokazano na poniższej ilustracji. Zaleca się umieszczanie naczyń do serwowania i pokrywek z boku stojaków, aby nie blokowały obrotu górnego ramienia spryskującego. Maksymalna zalecana średnica talerzy przed urządzeniem detergentu wynosi 19 cm, aby nie utrudniać jego otwierania.

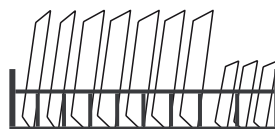

## Ładowanie szuflady na sztućce

Sztućce powinny być umieszczone oddzielnie w odpowiednich miejscach w kredensie. Sztućce nie powinny się stykać, co zapobiegnie słabej wydajności czyszczenia.



**Aby uzyskać optymalne wyniki czyszczenia i suszenia, należy zapoznać się ze standardowymi opcjami ładowania w ostatniej CZĘŚCI I: Instrukcje ogólne.**

## Funkcja polerowania i mycia

Nabłyszczacz jest uwalniany podczas ostatniego płukania, aby zapobiec tworzeniu się kropelek wody na linii, które mogą pozostawiać plamy i smugi. Poprawia również suszenie, umożliwiając spłynięcie wody z naczyń. Zmywarka jest przeznaczona do płukania płynem.

### ⚠ OSTRZEŻENIE

W zmywarce należy używać wyłącznie markowych nabłyszczaczy. Nigdy nie napełniaj dozownika nabłyszczacza innymi substancjami (np. detergentem do zmywarek, detergentem w płynie). Może to spowodować uszkodzenie urządzenia.

### Kiedy należy uzupełnić środek polerujący

Regularność uzupełniania dozownika zależy od częstotliwości zmywania naczyń oraz od ustawienia używanego środka nabłyszczającego.

- Gdy potrzebna jest większa ilość pasty polerskiej, zaświeci się wskaźnik braku pasty polerskiej (☼).
- Nie przepelniaj dozownika pasty polerskiej.

### Funkcja detergentu

Składniki chemiczne wchodzące w skład detergentu są niezbędne do usuwania, rozdrabniania i usuwania wszelkich zabrudzeń z prania. Większość komercyjnych detergentów nadaje się do tego celu.

### ⚠ OSTRZEŻENIE

- Właściwe użycie detergentu  
Należy używać wyłącznie detergentów przeznaczonych do zmywarek. Detergent powinien być świeży i suchy. Detergent należy wlewać do dozownika tylko wtedy, gdy zmywarka jest gotowa do uruchomienia.



**Detergent do zmywarek jest żrący! Detergent należy przechowywać w miejscu niedostępnym dla dzieci.**

## **Napełnianie pojemnika na pastę**

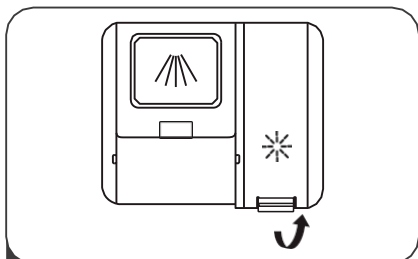

**1** Otwórz pokrywę pojemnika z pastą.

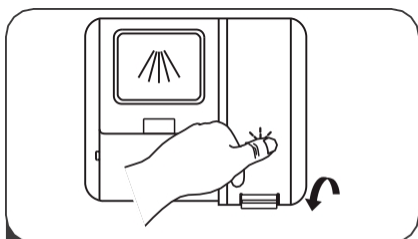

**3** Zamknij pokrywę pojemnika na pastę.

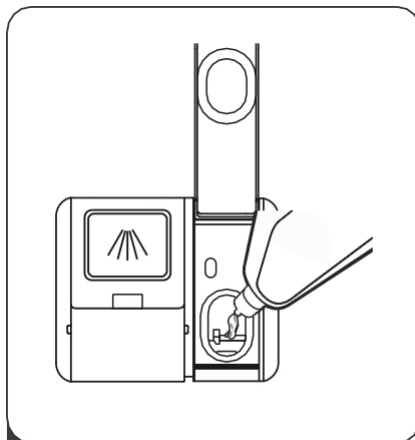

**2** Wlej lakier do dozownika, uważając, aby go nie przepelnić.

### **Ustawianie zbiornika środka polerującego**

Aby uzyskać lepszą wydajność suszenia przy ograniczonej ilości środka polerującego, myjka została zaprojektowana tak, aby dostosować zużycie do potrzeb użytkownika. Wykonaj poniższe czynności.

1. Otwórz drzwiczki, włącz urządzenie.
2. W ciągu 60 sekund od włączenia urządzenia naciśnij przycisk Program przez ponad 5 sekund, a następnie naciśnij przycisk Delay, aby wprowadzić ustawiony wzorzec, polskie wskazanie będzie migać z częstotliwością 1 Hz.
3. Ponownie naciśnij przycisk Program, aby wybrać ustawienie zgodnie z nawykami użytkownika, ustawienie zmieni się w następującej kolejności: d3→d4→d5→d1→d2→d3. Im wyższa liczba, tym więcej środka polerującego używa myjka.
4. Nie wykonuj żadnych czynności w ciągu 5 sekund lub naciśnij przycisk zasilania, aby zakończyć ustawianie i wyjść z trybu ustawień.



# Napełnianie zbiornika myjącego zasoby

Pokrywę można otworzyć na trzy sposoby:

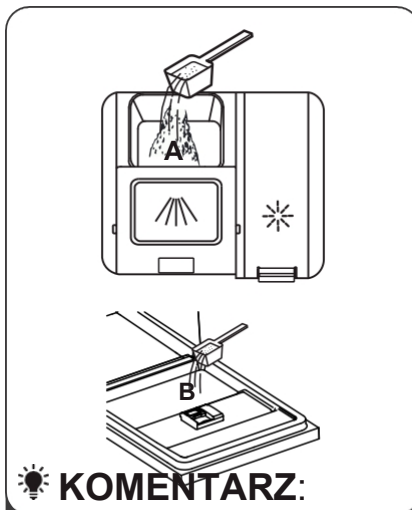
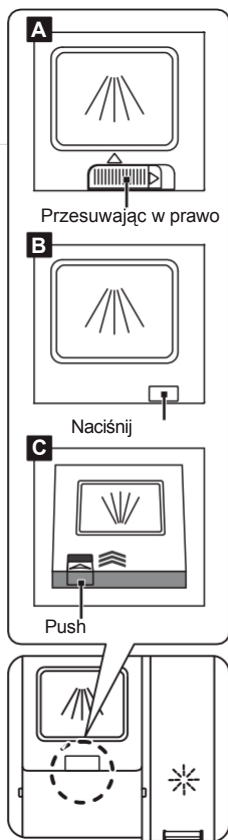

**1** Wybierz najbardziej odpowiedni sposób otwierania pokrywy w zależności od bieżącej sytuacji.

- A.** Zwolnij pokrywę, przesuwając zatrzask zwalniający.
- B.** Otwórz pokrywę, naciskając zatrzask zwalniający.
- C.** Otwórz pokrywę, naciskając zatrzask zwalniający.

aktywowany podczas fazy prania wstępnego.

Dodaj detergent do większego pojemnika (A) do prania głównego. Aby uzyskać lepszy efekt zmywania, zwłaszcza w przypadku bardzo brudnych naczyń, należy wlać niewielką ilość detergentu na drzwi. Dodatkowy detergent jest

Zamknij pokrywę, przesuwając ją do przodu, a następnie popychając pokrywę w dół.



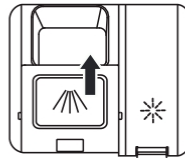



Należy przestrzegać zaleceń producenta podanych na opakowaniu detergentu.



# WYBÓR PROGRAMÓW

## Tabela cykli prania

Poniższa tabela pokazuje, które programy są najbardziej odpowiednie dla każdego poziomu pozostałości żywności i ile detergentu jest potrzebne. Zawiera ona również różne informacje na temat programów. Wartości zużycia i czas trwania programu są jedynie orientacyjne, z wyjątkiem programu ECO. ( ) wskazuje, że program wykorzystuje nabłyszczacz podczas ostatniego płukania.

Program	Opis cyklu	Detergent wstępne/Pranie	Czas prania (min)	Energia (kWh)	Woda (L)	Polerka
ECO (*EN 60436)	Mycie (50 °C) Płukanie Płukanie (45 °C) Suszenie	<u>22g</u> 1 tablet	220	0.747	9.8	●
 Auto	Pranie wstępne (45°C) Pranie (55-65°C) Oplach Oplach Płukanie (55-65 °C) Suszenie	<u>4/18g</u> 1 lub 2 tabletki	150	0.930-1.470	10.3-16.9	●
 Higiena	Mycie wstępne Mycie (72 °C) Płukanie Płukanie (65-72 °C) Suszenie	<u>4/18g</u> 1 lub 2 tabletki	195	1.510-1.615	13.9	●
 Szkło	Mycie wstępne Mycie (45 °C) Płukanie Płukanie (55-60 °C) Suszenie	<u>4/18g</u> 1 lub 2 tabletki	120	0.850-0.925	13.9	●
 Szept	Mycie (55°C) Płukanie Płukanie (55-65 °C) Suszenie	<u>22g</u> 1 lub 2 tabletki	240	1.030-1.180	9.5	●
 Szybki	Mycie (45 °C) Oplach Płukanie (45 °C)	<u>12g</u> 1 tablet	30	0.584	10.3	○
 Smart	Pranie wstępne (60 °C) Oplach	<u>4/18g</u>	130	1.235-1.265	15.1	●

Płukanie (70-72 °C) Suszenie 1 lub 2 tabletki

---

---

## UWAGA

**ECO** Program ECO jest odpowiedni do czyszczenia normalnie zabrudzonych naczyń, do

(\*EN60436) to zastosowanie jest najbardziej wydajnym systemem pod względem łącznego zużycia energii i wody i jest wykorzystywane do oceny zgodności z prawodawstwem UE w zakresie ekoprojektu.

## Oszczędność energii

1. Wstępne płukanie naczyń prowadzi do zwiększonego zużycia wody i energii i nie jest zalecane.
2. Zmywanie naczyń w zmywarce domowej zwykle zużywa mniej energii i wody w fazie użytkowania niż zmywanie naczyń ręcznie, o ile zmywarka domowa jest używana zgodnie z instrukcjami.

## Uruchamianie programu

1. Wyciągnij dolny i górny kosz, włóż naczynia i wsuń je z powrotem. Zaleca się włożenie najpierw dolnego kosza, a następnie górnego.
2. Włóż detergent.
3. Włóż wtyczkę do gniazda. Informacje na temat zasilania znajdują się na ostatniej stronie "Karty katalogowej". Upewnij się, że dopływ wody jest włączony do pełnego ciśnienia.
4. Otwórz drzwiczki i naciśnij przycisk wł.
5. Wybierz program, zaświeci się lampka kontrolna. Naciśnij przycisk start i zamknij drzwiczki, pralka rozpocznie cykl.

## Zmiana programu podczas cyklu

Zmiana programu jest możliwa tylko wtedy, gdy program działał przez krótki czas, w przeciwnym razie detergent mógł już zostać uwolniony lub woda z detergentem została już wypuszczona. W takim przypadku należy zresetować pralkę i ponownie napełnić dozownik detergentu. Aby zresetować pralkę, postępuj zgodnie z poniższymi instrukcjami:

1. Otwórz lekko drzwiczki, aby spryskiwacz się zatrzymał, a następnie ramię spryskujące przestanie działać, można całkowicie otworzyć drzwi.
2. Po naciśnięciu przycisku Program przez ponad trzy sekundy pralka przełączy się w tryb wyboru programu.
3. Można zmienić program na żądane ustawienie cyklu.
4. Zamknij drzwiczki, zmywarka uruchomi się ponownie.



3 sek

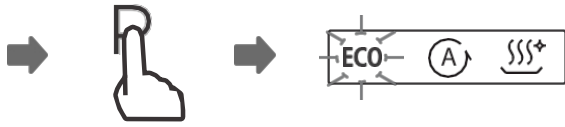

## Zapomniałeś dodać naczynia?

Zapomniane naczynia można dodać w dowolnym momencie przed otwarciem dozownika detergentu. W takim przypadku należy postępować zgodnie z poniższymi instrukcjami:

1. Otwórz lekko drzwi, aby zatrzymać pranie.
2. Gdy ramiona natryskowe przestaną działać, można całkowicie otworzyć drzwi.
3. Dodaj zapomniane naczynia.
4. Zamknij drzwi.
5. Myjka wznowi działanie po 10 sekundach.

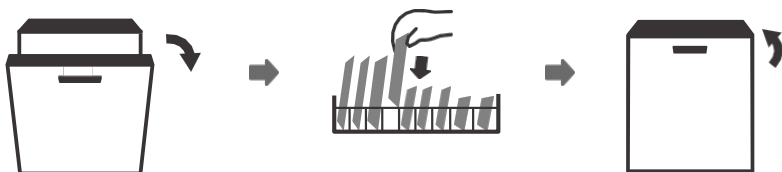

### ⚠ OSTRZEŻEN



Otwarcie drzwiczek w środku cyklu jest niebezpieczne, ponieważ gorąca para może spowodować oparzenia.

## Automatyczne otwieranie drzwi

Drzwi zmywarki otwierają się automatycznie po zakończeniu niektórych programów. Otwarcie drzwi nie oznacza zakończenia programu. Jest jeszcze czas na wysuszenie. Po upływie pozostałego czasu rozlegnie się sygnał dźwiękowy oznaczający zakończenie programu. (Jeśli zmywarka jest wbudowana, otaczające ją meble muszą być odporne na ewentualną kondensację).



### 💡 KOMENTARZ:

Drzwi zmywarki nie mogą być zablokowane, gdy są ustawione na automatyczne otwieranie. Może to zakłócić działanie funkcji blokady drzwi.

### 💡 KOMENTARZ:

Ustawienia fabryczne można przywrócić w dowolnym momencie.

Przejdź przez poszczególne strony konfiguracji.



# KODY BŁĘDÓW

Jeśli wystąpi błąd, pralka wyświetli kod błędu. Poniższa tabela przedstawia możliwe kody błędów i ich przyczyny.

Krypt	Znaczenie	Możliwa przyczyna
01111 y	Dłuższy czas napełniania	Krany nie są otwarte, dopływ wody jest ograniczony lub ciśnienie wody jest zbyt niskie.
E1	woda Nie osiąga żądana temperatura.	Awaria elementu grzejnego.
E3		
E4 nieszczelny.		WyciekNiekóry element zmywarki jest
E8	Zaburzenia orientacji zaworu rozdzielającego.	Otwarty obwód lub uszkodzony zawór dystrybucyjny.
red	Brak komunikacji między główna płytką PCB z płytką wyświetlacza.	Uszkodzony obwód lub przerwane połączenie.

## ▲ OSTRZEŻENI

- Jeśli dojdzie do przepełnienia, przed wezwaniem serwisu należy wyłączyć
- główny dopływ wody. Jeśli w zbiorniku podstawowym znajduje się woda z powodu przepełnienia lub niewielkiego wycieku, należy ją usunąć przed
- ponownym uruchomieniem myjki.

Jeśli pojawi się kod błędu, którego nie można usunąć, należy zwrócić się o profesjonalną pomoc.

# LICZNIK UŻYTKOWANIA

Gdy przewód zasilający jest podłączony, ale zmywarka nie jest włączona, otwórz drzwiczki, naciśnij i przytrzymaj przycisk drzemki przez 5 sekund, na wyświetlaczu zmywarki pojawi się liczba użyć.

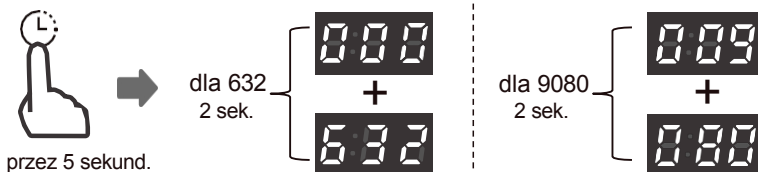

**Przykład:**

632: 000 jest wyświetlane przez dwie sekundy, następnie 632 jest wyświetlane przez dwie sekundy i wyłącza się.

9080: Wyświetla 009 przez dwie sekundy, następnie wyświetla 080 przez dwie sekundy, po czym wyłącza się.

# INFORMACJE TECHNICZNE

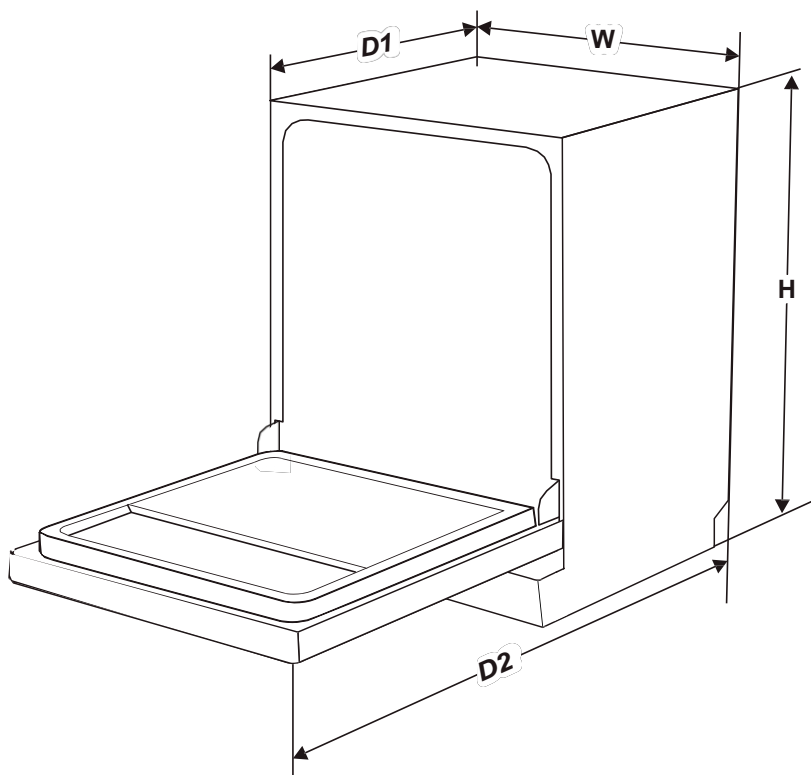

<b>Wysokość (H)</b>	815 mm
<b>Szerokość (W)</b>	598 mm
<b>Głębokość (D1)</b>	550 mm (przy zamkniętych drzwiach)
<b>Głębokość (D2)</b>	1150 mm (z drzwiami otwartymi do 90°)

# || DOSTĘP DO BAZY DANYCH

Aby uzyskać dostęp do informacji o modelu przechowywanych w bazie danych produktów, zgodnie z rozporządzeniem (UE) 2019/2017 i związanych z etykietowaniem energetycznym, należy zalogować się na stronie: <https://eprel.ec.europa.eu/>. Znajdź łącze do swojego produktu na stronie internetowej, wklejając łącze serwisowe wymienione na tabliczce znamionowej produktu. Innym sposobem uzyskania dostępu do tych informacji jest wyświetlenie kodu "QR" na etykiecie energetycznej produktu.

Wszelka konserwacja sprzętu powinna być przeprowadzana przez:

- sprzedawcy,
- lub innego wykwalifikowanego mechanika, który jest autoryzowanym przedstawicielem danej marki urządzenia. Należy podać pełny opis urządzenia (model, typ i numer seryjny). Informacje te znajdują się na tabliczce znamionowej producenta umieszczonej na urządzeniu.

## **INFORMACJE**

Minimalny okres dostępności części zamiennych określony w rozporządzeniu UE 2019/2022 i dostępny w szczególności dla użytkownika urządzenia wynosi 10 lat na warunkach określonych w niniejszym rozporządzeniu.

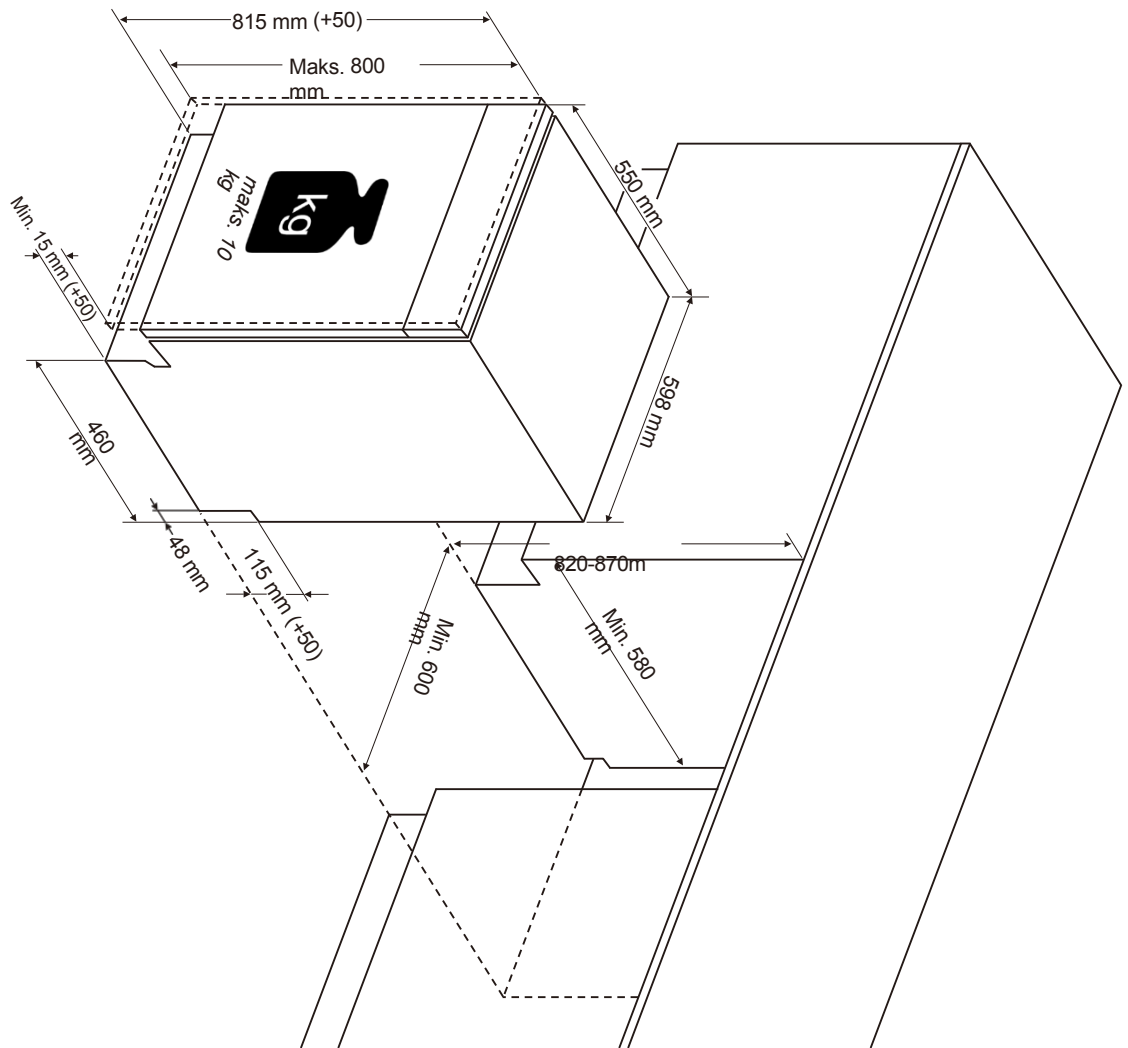



Wyłączny importer marki De Dietrich na Słowację: ELEKTRO  
STORE SK, s.r.o.  
Górny 116  
022 01 Čadca  
Republika  
Słowacka

Gwarancja i serwis  
posprzedażny: tel.: +421 915  
473 787  
E-mail: [hlaseni.reklamaci@elmax.cz](mailto:hlaseni.reklamaci@elmax.cz)