

SJ-FBA05DHXWE-EU

SJ-FBA05DHXLE-EU

Fridge-freezers

SE Instruktionsbok

FI Käyttöohje

EE Kasutusjuhend

LV Lietošanas Pamācība

LT Naudojimo Instrukcija

CZ Návod k Obsluze

HU Használati Utasítás

PL Przewodnik Uzywania

SK Návod na Obsluhu

SHARP

Be Original.

Spis treści

ROZDZIAŁ -1: OSTRZEŻENIA OGÓLNE	117
ROZDZIAŁ -2: TWOJA CHŁODZIARKO-ZAMRAŻARKA.....	121
ROZDZIAŁ -3: WYKORZYSTANIE CHŁODZIARKO-ZAMRAŻARKI.....	122
ROZDZIAŁ -4: WSKAZÓWKI DOTYCZĄCE PRZECHOWYWANIA ARTYKUŁÓW SPOŻYWCZYCH.....	128
ROZDZIAŁ -5: ODWRÓCENIE DRZWI.....	129
ROZDZIAŁ -6: ROZWIĄZYWANIE PROBLEMÓW.....	129
ROZDZIAŁ -7: WSKAZÓWKI DOTYCZĄCE OSZCZĘDZANIA ENERGII.....	132
ROZDZIAŁ -8: DANE TECHNICZNE.....	132
ROZDZIAŁ -9: OBSŁUGA KLIENTA I SERWISOWA	132

Twoja chłodziarko-zamrażarka odpowiada aktualnym wymogom bezpieczeństwa. Nieprawidłowa obsługa może spowodować obrażenia ciała i uszkodzenie mienia. Żeby uniknąć ryzyka uszkodzenia, przed przystąpieniem do korzystania z chłodziarko-zamrażarki należy przeczytać dokładnie niniejszą instrukcję. Instrukcja zawiera wskazówki dotyczące bezpieczeństwa, obsługi i konserwacji chłodziarko-zamrażarki. Instrukcję należy zachować na wypadek późniejszych wątpliwości.





POŻAR

Ostrzeżenie: Ryzyko pożaru / materiały łatwopalne

ROZDZIAŁ -1: OSTRZEŻENIA OGÓLNE

 **OSTRZEŻENIE:** Otworów wentylacyjnych chłodziarko-zamrażarki nie wolno w żaden sposób blokować.

 **OSTRZEŻENIE:** Nie wolno stosować żadnych urządzeń mechanicznych ani innych sposobów, żeby przyspieszyć proces rozmrażania.

 **OSTRZEŻENIE:** Nie wolno używać innych urządzeń elektrycznych wewnątrz chłodziarko-zamrażarki.

 **OSTRZEŻENIE:** Układ chłodzenia należy chronić przed uszkodzeniami

 **OSTRZEŻENIE:** Ustawiając urządzenie, należy unikać uwięzienia lub uszkodzenia przewodu.

 **OSTRZEŻENIE:** Nie umieszczać rozgałęziaczy ani przenośnych źródeł zasilania z tyłu urządzenia.

 **OSTRZEŻENIE:** Żeby uniknąć obrażeń ciała lub uszkodzenia urządzenia, należy je zainstalować zgodnie ze wskazówkami producenta.

 Niewielka ilość czynnika chłodniczego zastosowana w opisywanej chłodziarko-zamrażarki to przyjazny dla środowiska czynnik R600a (izobutan), który jest łatwopalny i może być wybuchowy, jeśli zapali się w osłoniętym miejscu.

* Podczas przenoszenia i ustawiania chłodziarki należy chronić układ chłodniczy przed uszkodzeniami.

* W pobliżu chłodziarko-zamrażarki nie wolno przechowywać żadnych pojemników zawierających materiały łatwopalne, np. aerozoli lub wkładów uzupełniających do gaśnic.

* Opisywane urządzenie jest przeznaczone do użytku w gospodarstwach domowych i innych podobnych zastosowaniach, takich jak:

- aneksy kuchenne dla personelu w sklepach, biurach i innych miejscach pracy
- gospodarstwa rolne oraz pokoje gościnne w hotelach, motelach i innych miejscach
- pensjonaty

ROZDZIAŁ -1: OSTRZEŻENIA OGÓLNE

- catering i podobne zastosowania niezwiązane ze sprzedażą detaliczną
- * Chłodziarko-zamrażarkę należy podłączyć do źródła zasilania 220-240 V, 50 Hz. Nie wolno jej podłączać do innych źródeł zasilania. Przed podłączeniem chłodziarko-zamrażarki należy upewnić się, że informacje podane na tabliczce znamionowej (napięcie i podłączone obciążenie) odpowiadają parametrom źródła zasilania. (W przypadku wątpliwości należy skontaktować się z wykwalifikowanym elektrykiem.)
- * Urządzenie to może być obsługiwane przez dzieci powyżej 8 roku życia oraz osoby z obniżonymi zdolnościami fizycznymi, zmysłowymi bądź umysłowymi, a także przez osoby bez doświadczenia i wiedzy na temat obsługi, jeśli pozostają pod nadzorem opiekunów bądź zostały szczegółowo poinstruowane o sposobie bezpiecznego używania urządzenia i rozumieją ryzyka związane z niewłaściwym użyciem. Dzieci nie powinny wykorzystywać urządzenia do zabawy. Dzieci nie powinny czyścić chłodziarko-zamrażarki ani wykonywać czynności konserwacyjnych, jeśli pozostają bez nadzoru.
- * Dzieci w wieku od 3 do 8 lat mogą ładować i rozładowywać urządzenia chłodnicze. Dzieci nie powinny czyścić urządzeń lub wykonywać konserwacji przewidzianej dla użytkownika, bardzo małe dzieci (poniżej 3. roku życia) w ogóle nie powinny korzystać z urządzeń, użytkowanie urządzeń przez małe dzieci (od 3 do 8 lat) jest bezpieczne tylko pod stałym nadzorem, starsze dzieci (w wieku od 8 do 14 lat) i osoby szczególnie wrażliwe mogą bezpiecznie korzystać z urządzeń pod właściwym nadzorem lub po tym, jak zostały zapoznane z instrukcją użytkowania urządzenia. Ludzie bardzo wrażliwi mogą bezpiecznie korzystać z urządzenia tylko pod stałym nadzorem.
- * Uszkodzony kabel zasilający lub wtyczka może spowodować pożar lub porażenie prądem elektrycznym. Uszkodzony kabel zasilający lub wtyczka powinny zostać wymienione. Wymianę należy powierzyć wykwalifikowanemu personelowi serwisu.

- * To urządzenie nie jest przeznaczone do użytku na wysokościach przekraczających 2000 m.n.p.m.

Aby uniknąć zanieczyszczenia żywności, należy przestrzegać poniższych instrukcji:

- * Pozostawianie zbyt długo otwartych drzwi może spowodować znaczny wzrost temperatury w komorach urządzenia.
- * Regularnie czyścić powierzchnie, które mogą wejść w kontakt z żywnością, oraz dostępne systemy odwadniające.
- * Surowe mięso i ryby przechowywać w odpowiednich pojemnikach w lodówce, aby nie miały żadnego kontaktu z innymi produktami spożywczymi.
- * Komory na mrożonki oznaczone dwiema gwiazdkami są odpowiednie do przechowywania zamrożonej żywności, przechowywania lub robienia lodów i robienia kostek lodu.
- * Komory oznaczone jedną lub trzema gwiazdkami nie nadają się do zamrażania świeżej żywności.
- * Jeśli urządzenie chłodnicze pozostaje puste przez dłuższy czas, należy je wyłączyć, rozmrozić, wyczyścić, osuszyć i pozostawić otwarte drzwi, aby zapobiec rozwojowi pleśni w urządzeniu.

ROZDZIAŁ -1: OSTRZEŻENIA OGÓLNE

Usuwanie

- Wszystkie elementy opakowania i wykorzystane materiały są przyjazne dla środowiska i nadają się do przetworzenia. Wszelkie opakowania należy usuwać w przyjazny dla środowiska sposób. Szczegółowe informacje na temat usuwania można uzyskać od władz lokalnych.
- Jeśli urządzenie jest przeznaczone do zełmowania, należy odciąć przewód zasilający oraz zniszczyć wtyczkę i przewód. Należy zablokować zatrzask drzwi, żeby uniemożliwić dzieciom zatrzasknięcie się wewnątrz urządzenia.
- Podłączenie odciętej wtyczki do 16-amperowego gniazdka stanowi poważne zagrożenie (możliwość porażenia prądem). Odciętą wtyczkę należy usunąć w bezpieczny sposób.

Usuwanie zużytego urządzenia

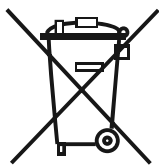

Ten symbol umieszczony na produkcie lub opakowaniu oznacza, że produktu nie wolno usuwać razem ze zwykłymi odpadkami z gospodarstw domowych. Natomiast urządzenie należy dostarczyć do odpowiedniego punktu zbiórki odpadów, w którym sprzęt elektryczny i elektroniczny zostanie poddany recyklingowi. Recykling materiałów pomoże oszczędzić naturalne zasoby. Szczegółowe informacje dotyczące recyklingu opisywanego produktu można uzyskać od władz lokalnych, służby zbiórki odpadów z gospodarstw domowych lub u sprzedawcy urządzenia.

Należy skontaktować się z lokalnymi władzami w celu uzyskania szczegółowych informacji na temat usuwania zużytego urządzenia zgodnie z normami WEEE dotyczącymi ponownego wykorzystania, przetworzenia i odzyskiwania surowców.

Uwagi:

- Przed przystąpieniem do instalacji i korzystania z urządzenia należy uważnie zapoznać się z niniejszą instrukcją obsługi. Nie ponosimy odpowiedzialności za uszkodzenia powstałe na skutek niewłaściwego wykorzystania urządzenia.
- Należy przestrzegać wszystkich wskazówek znajdujących się na urządzeniu i podanych w instrukcji obsługi oraz zachować niniejszą instrukcję na wypadek późniejszych wątpliwości.
- Opisywane urządzenie jest przeznaczone do użytku domowego oraz powinno być wykorzystywane wyłącznie w gospodarstwach domowych i w określonych celach. Urządzenie nie jest przeznaczone do zastosowań komercyjnych lub wspólnego użytkowania. Takie zastosowania spowodują utratę ważności gwarancji urządzenia, a nasza firma nie ponosi odpowiedzialności za powstałe straty.
- Opisywane urządzenie jest przeznaczone do użytku domowego i nadaje się wyłącznie do chłodzenia i przechowywania artykułów spożywczych. Nie jest przeznaczone do zastosowań komercyjnych lub wspólnego użytkowania, ani do przechowywania innych substancji z wyjątkiem artykułów spożywczych. W przeciwnym wypadku nasza firma nie ponosi odpowiedzialności za powstałe straty.

Ostrzeżenia dotyczące bezpieczeństwa



- W celu podłączenia chłodziarko-zamrażarki do źródła zasilania nie wolno stosować przedłużacza.
- Uszkodzony przewód zasilający lub wtyczka może spowodować pożar lub porażenie prądem elektrycznym. Uszkodzony przewód zasilający lub wtyczka powinny zostać wymienione przez wykwalifikowany personel.
- Nie używać adaptera wtyczki.
- Nie wolno nadmiernie wyginać przewodu zasilającego.
- Nie wolno dotykać przewodu zasilającego/wtyczki mokrymi rękami, ponieważ mogłoby to spowodować porażenie prądem.
- Nie wolno umieszczać szklanych butelek i puszek z napojami w komorach zamrażarki. Butelki i puszki mogłyby eksplodować.
- Wytwarzając lód w komorze zamrażarki, nie należy go dotykać, ponieważ lód może spowodować odmrożenia i skaleczenia.
- Nie wolno niczego wyjmować z zamrażarki wilgotnymi lub mokrymi rękami. Mogłoby to spowodować otarcie naskórka lub odmrożenia.
- Nie wolno ponownie zamrażać artykułów spożywczych, które zostały odmrożone.

Informacje dotyczące instalacji

Przed rozpakowaniem i ustawieniem chłodziarko-zamrażarki należy poświęcić trochę czasu na zaznajomienie się z poniższymi wskazówkami.

- Zamrażarkę należy chronić przed bezpośrednim działaniem światła słonecznego i ustawić z dala od jakichkolwiek źródeł ciepła, np. grzejnika.
- Urządzenie powinno znajdować się w odległości nie mniejszej niż 50 cm od kucharek, kucharek gazowych i płyt grzejnych oraz przynajmniej 5 cm od piekarników elektrycznych.
- Nie wolno narażać chłodziarko-zamrażarki na działanie wilgoci lub deszczu.
- Chłodziarko-zamrażarkę należy ustawić przynajmniej 20 mm od innej zamrażarki.
- Wymagany prześwit nad urządzeniem wynosi co najmniej 150 mm. Nie należy umieszczać na nim żadnych przedmiotów.
- Żeby zapewnić bezpieczne działanie urządzenia, należy chłodziarko-zamrażarkę ustawić poziomo w bezpiecznym miejscu. Regulowane nóżki służą do ustawienia chłodziarko-zamrażarki w poziomie. Przed umieszczeniem artykułów spożywczych należy upewnić się, że urządzenie zostało ustawione poziomo.
- Przed skorzystaniem z urządzenia zalecamy przetarcie wszystkich półek i tac przy pomocy ściereczki namoczonej w ciepłej wodzie z dodatkiem sody oczyszczonej (łyżeczka). Po wyczyszczeniu należy spłukać zamrażarkę ciepłą wodą i osuszyć.
- Do instalacji należy wykorzystać plastikowe dystanse, które znajdują się z tyłu urządzenia. Należy obrócić o 90 stopni (jak pokazano na schemacie). W ten sposób skraplacz nie będzie dotykał ścianki.
- Chłodziarkę należy ustawić przy ścianie zachowując odległość nie większą niż 75 mm.

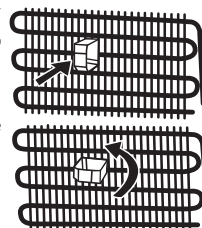

ROZDZIAŁ -1: OSTRZEŻENIA OGÓLNE

Przed przystąpieniem do korzystania z chłodziarki



- Przed ustawieniem chłodziarko-zamrażarki należy upewnić się, że nie ma widocznych uszkodzeń. Nie wolno instalować ani korzystać z uszkodzonej chłodziarko-zamrażarki.
- Przy pierwszym użyciu chłodziarko-zamrażarki należy ustawić ją pionowo przynajmniej na 3 godziny przed podłączeniem do zasilania. W ten sposób zostanie zapewniona wydajna praca i ochrona sprężarki przed uszkodzeniem.
- Przy pierwszym użyciu chłodziarko-zamrażarki może być wyczuwalny delikatny zapach. To zupełnie normalne i po rozpoczęciu chłodzenia przez chłodziarkę zanika.

Informacje na temat technologii chłodzenia nowej generacji

Chłodziarko-zamrażarki z technologią chłodzenia nowej generacji wyposażone są w inny system działania niż statyczne chłodziarko-zamrażarki. W zwykłych chłodziarko-zamrażarkach wilgotne powietrze przenika do zamrażarki i artykuły spożywcze wydzielają parę wodną, która w komorze zamrażarki zmienia się w szron. Żeby roztopić szron, czyli odszronić zamrażarkę, należy odłączyć zasilanie urządzenia. Żeby przechować artykuły spożywcze w chłodzie podczas odszraniania, użytkownik musi przetrzymać żywność w innym miejscu oraz oczyścić pozostały lód i nagromadzony szron.

Sytuacja jest zupełnie inna w przypadku komór zamrażarki wyposażonej w technologię chłodzenia nowej generacji. Wentylator nawiewa chłodne i suche powietrze do komory zamrażarki. Ponieważ chłodne powietrze jest swobodnie nawiewane do komory – nawet do przestrzeni między półkami – artykuły spożywcze są równomiernie i odpowiednio zamrożone. W zamrażarce nie tworzy się szron. Konfiguracja w komorze chłodziarki będzie prawie taka sama jak w komorze zamrażarki. Chłodne powietrze, emitowane przez wentylator znajdujący się u góry komory chłodziarki, jest nawiewane poprzez prześwit za kanałem powietrza. Równocześnie powietrze nawiewane jest poprzez otwory w kanale powietrza. Dlatego proces chłodzenia pomyślnie dopełniany w komorze chłodziarki. Otwory w kanale powietrza zostały opracowane z myślą o równomiernej dystrybucji powietrza w całej komorze.

Ponieważ powietrze nie przenika między komorą zamrażarki i komorą chłodziarki, zapachy w obu komorach nie mieszają się.

W rezultacie chłodziarka wyposażona w technologię chłodzenia nowej generacji oferuje dostęp do olbrzymiej objętości i estetycznego wyglądu.

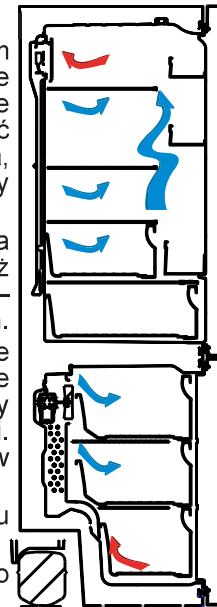

ROZDZIAŁ -2: TWOJA CHŁODZIARKO-ZAMRAŻARKA

Urządzenie to nie jest przeznaczone do zabudowy.

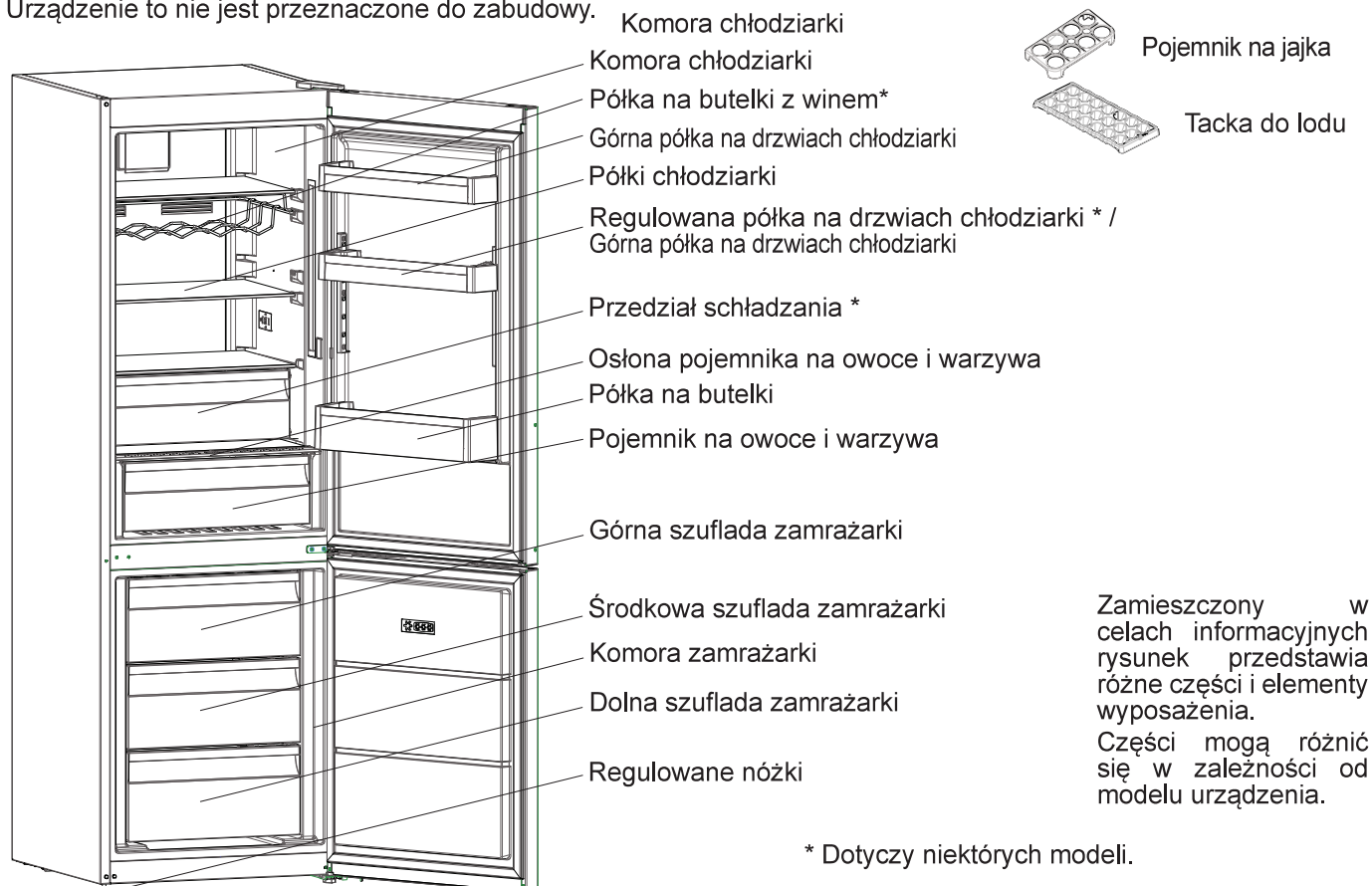

Komora świeżej żywności (chłodziarka): Najbardziej efektywne wykorzystanie energii jest zapewnione w konfiguracji z szufladami w dolnej części urządzenia oraz równo rozłożonymi półkami. Rozmieszczenie pojemników na drzwiach nie wpływa na zużycie energii.

Komora zamrażalnika (zamrażalnik): Najbardziej efektywne wykorzystanie energii jest zapewnione w konfiguracji z szufladami i pojemnikami znajdującymi w pozycji przechowywania.

ROZDZIAŁ -3: WYKORZYSTANIE CHŁODZIARKO-ZAMRAŻARKI

Wyświetlacz i panel sterowania

Używanie panelu sterowania

1. Ustawianie temperatury zamrażarki
2. Wskaźnik trybu szybkiego zamrażania
3. Ustawianie temperatury lodówki
4. Wskaźnik trybu szybkiego chłodzenia
5. Wskaźnik trybu wakacyjnego
6. Wskaźnik trybu ekonomicznego
7. Wskaźnik alarmu
8. Wskaźnik trybu blokady dostępu dzieci
9. Wybór ekranu
10. Zmniejszanie wartości
11. Zwiększanie wartości
12. Wybór trybu
13. Wybór blokady dostępu dzieci

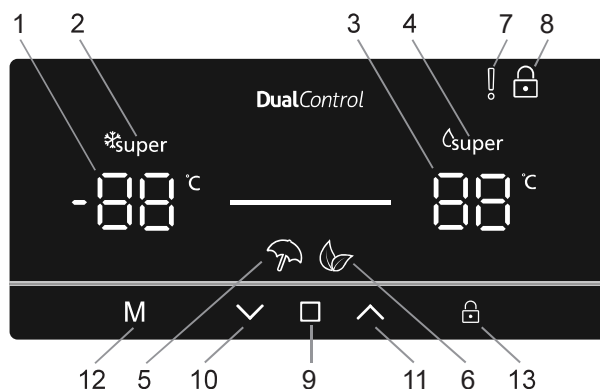

Obsługa chłodziarki

Oświetlenie (jeżeli jest dostępne)



Podczas pierwszego podłączenia produktu do gniazdka oświetlenie wewnętrzne może włączyć się 1 minutę później ze względu na testy otwarcia.

Tryb szybkiego zamrażania

Zastosowanie

- Do zamrażania dużych ilości żywności, niemieszczących się na półce szybkiego zamrażania.
- Do zamrażania gotowych potraw.
- Do szybkiego zamrażania świeżej żywności w celu utrzymania jej świeżości.

Sposób użytkowania

- Naciskaj ikonę  (nr 9 na schemacie panelu sterowania) aż do wybrania opcji ustawiania temperatury zamrażarki (nr 1).
- Po wybraniu opcji ustawiania temperatury zamrażarki wskazanie temperatury zacznie migać.
- Naciskaj wielokrotnie ikonę  (nr 10) aż do wyświetlenia logo szybkiego zamrażania  w lewym górnym rogu wyświetlacza (nr 2)
- Po ustawieniu trybu szybkiego zamrażania rozlegnie się krótki sygnał akustyczny potwierdzający włączenie tego trybu.
- Po krótkim sygnale akustycznym na ekranie wyświetlona zostanie początkowa temperatura zamrażarki.
- Tryb ten można wyłączyć, powtarzając od początku powyższe instrukcje.

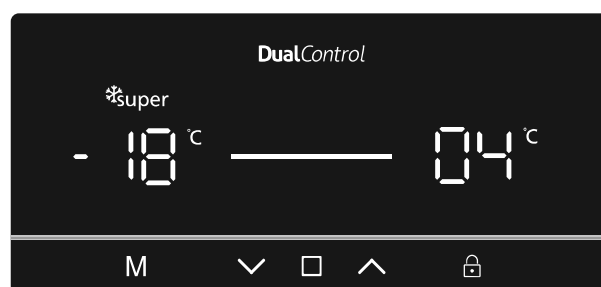

W tym trybie:

- Można regulować temperaturę komory lodówki – nie wpłynie to na tryb szybkiego mrożenia.
- Gdy włączony jest tryb szybkiego mrożenia, nie można wybrać trybu ekonomicznego ani trybu wakacyjnego.

Tryb szybkiego chłodzenia

Zastosowanie



- Do schładzania i przechowywania dużych ilości żywności w komorze lodówki.
- Do szybkiego schładzania napojów.

Sposób użytkowania

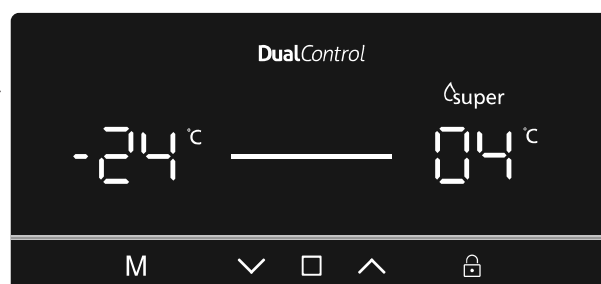
- Naciskaj ikonę  (nr 9 na schemacie panelu sterowania) aż do wybrania opcji ustawiania temperatury lodówki (nr 1).
- Po wybraniu opcji ustawiania temperatury lodówki wskazanie temperatury zacznie migać.



ROZDZIAŁ -3: WYKORZYSTANIE CHŁODZIARKO-ZAMRAŻARKI

- Naciskaj wielokrotnie ikonę  (nr 10) aż do wyświetlenia logo szybkiego chłodzenia  w prawym górnym rogu wyświetlacza (nr 4)
- Po ustawieniu trybu szybkiego chłodzenia rozlegnie się krótki sygnał akustyczny potwierdzający włączenie tego trybu.
- Po krótkim sygnale akustycznym na ekranie wyświetlona zostanie ostatnia temperatura lodówki.
- Tryb ten można wyłączyć, powtarzając od początku powyższe instrukcje.

W tym trybie:



- Można regulować temperaturę komory zamrażarki. Nie wpłynie to na tryb szybkiego chłodzenia.
- Gdy włączony jest tryb szybkiego chłodzenia, nie można wybrać trybu ekonomicznego ani trybu wakacyjnego.

Tryb ekonomiczny

Zastosowanie

Oszczędzanie energii. W okresach rzadszego korzystania (otwierania drzwi) lub nieobecności w domu, na przykład podczas wakacji, program ekonomiczny może zapewnić optymalną temperaturę przy jednoczesnym oszczędzaniu energii.

Sposób użytkowania

- Naciskaj ikonę  (nr 12 na schemacie panelu sterowania) aż do wyświetlenia ikony trybu ekonomicznego  (nr 6).
- Po ustawieniu trybu ekonomicznego rozlegnie się krótki sygnał akustyczny potwierdzający włączenie tego trybu.
- Po krótkim sygnale akustycznym jako ustawienie temperatury zarówno lodówki, jak i zamrażarki (nr 1 i nr 3) na ekranie wyświetlona zostanie litera E.
- Tryb ekonomiczny można wyłączyć, naciskając ikonę  (nr 12).

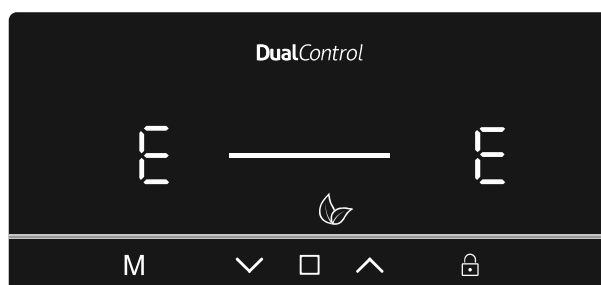

W tym trybie:



- Można regulować temperaturę zamrażarki i lodówki, ale regulacje te zostaną zastosowane dopiero po wyłączeniu trybu ekonomicznego. Po wyłączeniu trybu ekonomicznego wybrane wartości ustawień temperatury zostaną uaktywnione.
- Można wybrać tryb szybkiego chłodzenia lub szybkiego zamrażania, ale spowoduje to natychmiastowe wyłączenie trybu ekonomicznego.
- Tryb wakacyjny można wybrać dopiero po anulowaniu trybu ekonomicznego.

Tryb wakacyjny

Zastosowanie

Tryb wakacyjny należy włączać, gdy urządzenie ma być nieużywane przez dłuższy czas. W trybie wakacyjnym włączona pozostaje jedynie komora zamrażarki.

Sposób użytkowania

- Naciskaj ikonę  (nr 12 na schemacie panelu sterowania) aż do wyświetlenia ikony trybu wakacyjnego  (nr 5).
- Po ustawieniu trybu wakacyjnego rozlegnie się krótki sygnał akustyczny potwierdzający włączenie tego trybu.
- Po krótkim sygnale akustycznym lodówka wyświetli znaki „--”, a zamrażarka wyświetli ustawioną temperaturę -18°C.
- Tryb wakacyjny można wyłączyć, naciskając ikonę  (nr 12).

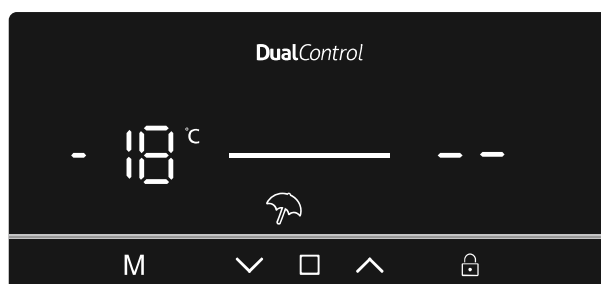

W tym trybie:

- Można regulować temperaturę zamrażarki i lodówki, ale regulacje te zostaną zastosowane dopiero po wyłączeniu trybu wakacyjnego. Po wyłączeniu trybu wakacyjnego wybrane wartości ustawień temperatury zostaną uaktywnione.

ROZDZIAŁ -3: WYKORZYSTANIE CHŁODZIARKO-ZAMRAŻARKI

- Można wybrać tryb szybkiego chłodzenia lub szybkiego zamrażania, ale spowoduje to natychmiastowe wyłączenie trybu wakacyjnego.
- Tryb ekonomiczny można wybrać dopiero po wyłączeniu trybu wakacyjnego.

Tryb chłodzenia napojów

Zastosowanie

Ten tryb służy do chłodzenia napojów w nastawianym czasie.

Sposób użytkowania

- Naciśnij i przez pięć sekund przytrzymaj jednocześnie ikony **M** (nr 12) i **□** (nr 9).
- Wskaźnik ustawionej temperatury chłodziarki zacznie wskazywać wartość „05”. Wartość ta będzie migać na ekranie
- Naciskając przyciski **▼** lub **▲**, można ustawić żądany czas (05, 10, 15, 20, 25 lub 30 minut)
- Po wybraniu żądanego czasu cyfry migną 3 razy na ekranie i rozlegnie się krótki sygnał akustyczny. Czas jest ustawiany, gdy miną 2 sekundy bez naciskania przycisków.
- Zaczyna się odliczanie czasu i pozostały czas jest wyświetlany na ekranie
- Po upływie ustawionego czasu rozlega się alarm akustyczny
- Tryb chłodzenia napojów można wyłączyć, naciskając i przez pięć sekund przytrzymując jednocześnie ikony **M** (nr 12) i **□** (nr 9).

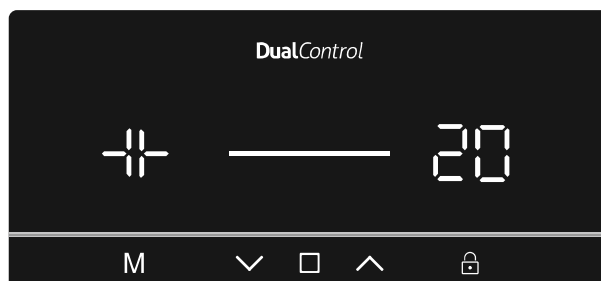

W tym trybie:

- Gdy włączony jest jednocześnie tryb chłodzenia napojów i tryb blokady dostępu dzieci, w celu wyłączenia alarmu akustycznego trzeba wyłączyć tryb blokady dostępu dzieci
- Podczas używania tego trybu trzeba regularnie sprawdzać temperaturę butelek. Gdy butelki są wystarczająco chłodne, należy je wyjąć z urządzenia.
- Butelki pozostawione na zbyt długi czas w urządzeniu z włączonym trybem chłodzenia napojów mogą wybuchnąć.

Tryb wygaszacza ekranu

Zastosowanie

Tryb ten oszczędza energię poprzez wyłączenie całego oświetlenia panelu sterowania, gdy panel nie jest używany.

Sposób użytkowania

- Tryb wygaszacza ekranu włącza się samoczynnie po 30 sekundach.
- Jeżeli przy wyłączonym oświetleniu panelu sterowania naciśnięty zostanie dowolny przycisk, na wyświetlaczu pojawią się aktualne ustawienia, co umożliwi wprowadzenie żądanych zmian.
- Jeżeli tryb wygaszacza ekranu nie zostanie wyłączony lub przez 30 sekund nie zostanie naciśnięty żaden przycisk, panel sterowania pozostanie wyłączony.

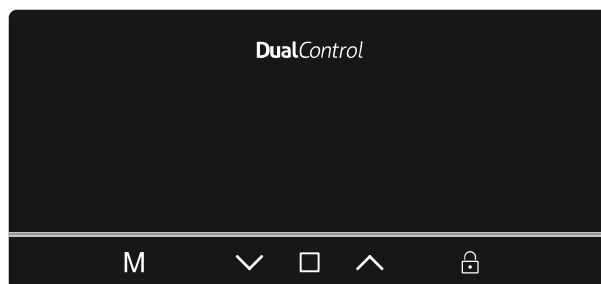

Wyłączenie trybu wygaszacza ekranu

- Aby wyłączyć tryb wygaszacza ekranu, najpierw naciśnij dowolny przycisk w celu uaktywnienia przycisków, a następnie naciśnij i przytrzymaj przez 3 sekundy przycisk trybu **M** (nr 12).
- Aby ponownie włączyć tryb wygaszacza ekranu, naciśnij i przytrzymaj przez 3 sekundy przycisk trybu **M** (nr 12).

ROZDZIAŁ -3: WYKORZYSTANIE CHŁODZIARKO-ZAMRAŻARKI

Funkcja blokady dostępu dzieci

Zastosowanie

Blokadę dostępu dzieci można włączyć, aby zapobiec wszelkim przypadkowym lub niezamierzonym zmianom ustawień urządzenia.

Włączanie blokady dostępu dzieci

Naciśnij i przytrzymaj przez 5 sekund przycisk blokady dostępu dzieci  (nr 13).

Wyłączanie blokady dostępu dzieci

Naciśnij i przytrzymaj przez 5 sekund przycisk blokady dostępu dzieci  (nr 13).

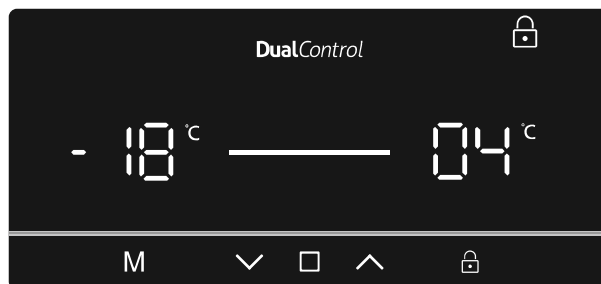



Funkcja alarmu otwartych drzwi

Pozostawienie drzwi lodówki otwartych przez dłużej niż 2 minuty jest sygnalizowane akustycznie.



Ustawienia temperatury

Ustawienia temperatury zamrażarki

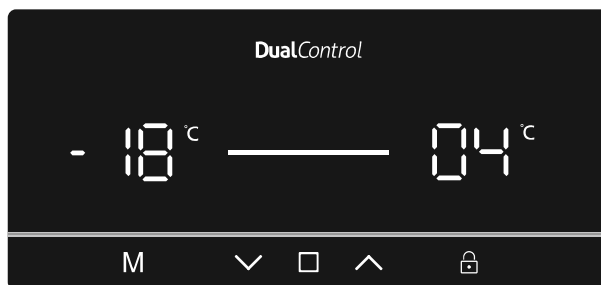
- Naciskaj ikonę  (nr 9 na schemacie panelu sterowania) aż do wybrania opcji ustawiania temperatury zamrażarki (nr 1).
- Po wybraniu opcji ustawiania temperatury zamrażarki wskazanie temperatury zacznie migać.
- Za pomocą przycisków strzałek w górę i w dół ( / ) można wówczas ustawić żądaną temperaturę (-16, -18, -20, -22, -24°C lub tryb szybkiego zamrażania).
- Jeśli włączony jest tryb szybkiego zamrażania albo tryb ekonomiczny, temperatura zostanie zmieniona dopiero po wyłączeniu tego trybu.



Ustawienia temperatury chłodziarki

- Naciskaj ikonę  (nr 9 na schemacie panelu sterowania) aż do wybrania opcji ustawiania temperatury lodówki (nr 1).
- Po wybraniu opcji ustawiania temperatury lodówki wskazanie temperatury zacznie migać.
- Za pomocą przycisków strzałek w górę i w dół ( / ) można wówczas ustawić żądaną temperaturę (8, 6, 5, 4, 2°C lub tryb szybkiego chłodzenia).
- Jeśli włączony jest tryb szybkiego zamrażania albo tryb ekonomiczny, temperatura zostanie zmieniona dopiero po wyłączeniu tego trybu.

Ostrzeżenia dotyczące ustawień temperatury

- Nie jest zalecana eksploatacja chłodziarki w otoczeniu chłodniejszym niż 10 stopni C.
- Ustawienia temperatury należy dokonywać w zależności od częstości otwierania drzwi, ilości artykułów spożywczych przechowywanych wewnątrz chłodziarki i temperatury otoczenia w miejscu ustawienia urządzenia.
- Po włączeniu zasilania chłodziarko-zamrażarka może pracować bez przerwy do 24 godzin w zależności od temperatury otoczenia, co spowoduje całkowite jej schłodzenie. W tym czasie nie należy otwierać drzwi chłodziarko-zamrażarki, ani umieszczać wewnątrz artykułów spożywczych.
- W przypadku przerwy w zasilaniu i przywrócenia zasilania chłodziarko-zamrażarki funkcja 5-minutowego opóźnienia zapobiega uszkodzeniu sprężarki. Chłodziarko-zamrażarka rozpocznie normalną pracę po upływie 5 minut.
- Opisywana chłodziarka przeznaczona jest do pracy w przedziałach temperatur otoczenia określonych w standardach, zgodnie z kategorią klimatu podaną na tabliczce informacyjnej. Nie jest zalecana eksploatacja chłodziarko-zamrażarki w przedziałach temperatur nieokreślonych w parametrach wydajności chłodzenia.
- Urządzenie jest przeznaczone do eksploatacji w zakresie temperatury otoczenia od 16°C do 38°C.

Klasa klimatyczna i znaczenie:

T (klimat zwrotnikowy): To urządzenie chłodnicze jest przeznaczone do użytku w temperaturach otoczenia w zakresie od 16°C do 43°C.

ST (klimat podzwrotnikowy): To urządzenie chłodnicze jest przeznaczone do użytku w temperaturach otoczenia w zakresie od 16°C do 38°C.

N (klimat umiarkowany): To urządzenie chłodnicze jest przeznaczone do użytku w temperaturach otoczenia w zakresie od 16°C do 32°C.

SN (rozszerzony klimat umiarkowany): To urządzenie chłodnicze jest przeznaczone do użytku w temperaturach otoczenia w zakresie od 10°C do 32°C.

ROZDZIAŁ -3: WYKORZYSTANIE CHŁODZIARKO-ZAMRAŻARKI

Ważne instrukcje dotyczące instalacji

To urządzenie jest przeznaczone do pracy w trudnych warunkach klimatycznych i zastosowano w nim technologię „Freezer Shield”, która chroni zamrożoną żywność przed rozmrożeniem, nawet jeśli temperatura otoczenia spadnie do -15°C . Można więc użytkować zamrażarkę w nieogrzewanym pomieszczeniu, nie martwiąc się, że żywność w zamrażarce się zepsuje. Kiedy temperatura otoczenia powróci do zwykłego poziomu, można kontynuować użytkowanie urządzenia.

Wskaźnik temperatury

Żeby umożliwić efektywniejsze ustawienie chłodziarki, wyposażyliśmy ją we wskaźnik temperatury znajdujący się w najchłodniejszym miejscu.

Żeby efektywniej przechowywać artykuły spożywcze w chłodziarce, a zwłaszcza w najchłodniejszym miejscu, upewnij się, że na wskaźniku temperatury pojawił się komunikat „OK”. Jeśli komunikat « OK » nie pojawia się, oznacza to nieprawidłowe ustawienie temperatury.

Dostrzeżenie wskaźnika może być trudne. Dlatego należy upewnić się, że prawidłowo świeci. Po każdej zmianie ustawiania temperatury należy odczekać, dopóki nie ustabilizuje się temperatura wewnątrz urządzenia, a następnie jeśli to będzie konieczne, ponownie ustawić temperaturę. Należy stopniowo zmieniać ustawianie temperatury i odczekać przynajmniej 12 godzin przed ponownym sprawdzeniem i ewentualną kolejną zmianą.

UWAGA: Przy wielokrotnym (lub długotrwałym) otwieraniu drzwi lub po umieszczeniu świeżych artykułów spożywczych w urządzeniu zniknięcie komunikatu „OK” na wskaźniku ustawienia temperatury jest normalne. Jeśli dochodzi do nadmiernego oszronienia komory chłodziarki (na dolnej ściance urządzenia), odparowywania (przeciążenie urządzenia, wysoka temperatura w pomieszczeniu, częste otwieranie drzwi), należy ustawić niższą temperaturę, która zapewni okresowe wyłączenie się sprężarki.

Artykuły spożywcze należy przechowywać w najchłodniejszym miejscu chłodziarki.



Artykuły spożywcze będą lepiej przechowywane, jeśli umieścisz je w odpowiednio najbardziej schłodzonym miejscu. Najchłodniejsze miejsce znajduje się powyżej pojemnika na owoce i warzywa.

Poniższy symbol oznacza najchłodniejsze miejsce w komorze chłodziarki.

Żeby zapewnić niską temperaturę w tym miejscu, sprawdź czy półka znajduje się na poziomie tego symbolu, jak pokazano na rysunku.

Górną granicę najchłodniejszego miejsca wyznacza dolna część naklejki (grot strzałki). Górna półka najchłodniejszego miejsca powinna znajdować się na tym samym poziomie co grot strzałki. Najchłodniejsze miejsce znajduje się poniżej tego poziomu.

Ponieważ półki są przesuwalne, sprawdź, czy zawsze znajdują się na tym samym poziomie co granice strefy wyznaczonej na naklejkach, żeby zapewnić odpowiednie temperatury w tym miejscu.

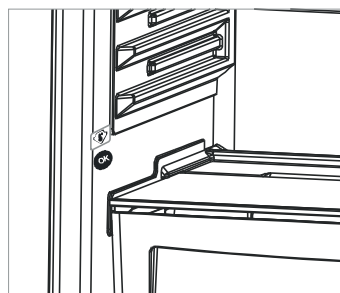

Wyposażenie dodatkowe

Szuflada zamrażarki

- Szuflada zamrażarki służy do przechowywania żywności, do której musisz mieć łatwy dostęp.
 - Wymowanie szuflady zamrażarki
 - Wsuń szufladę tak daleko, jak to możliwe.
 - Podnieś przód szuflady do góry i wyjmij szufladę.
- ! **Wykonaj powyższe kroki w odwrotnej kolejności, aby włożyć szufladę na miejsce.**

Uwaga: Zawsze trzymaj szufladę za uchwyt przy jej wyjmowaniu lub wkładaniu.

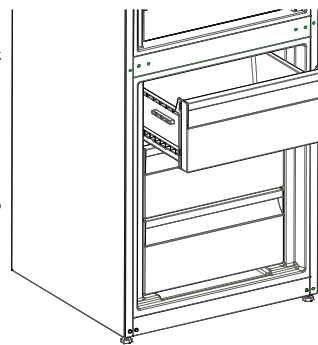

Tacka do lodu

- Napełnij tackę wodą i umieść w komorze zamrażarki.
- Gdy woda całkowicie zamarźnie, wykręć tackę tak, jak pokazano na rysunku, aby wydobyć kostkę lodu.

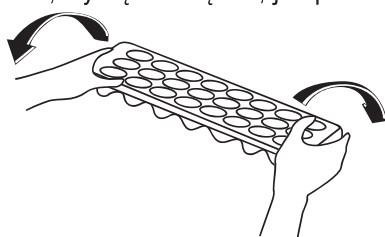
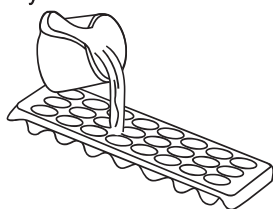

ROZDZIAŁ -3: WYKORZYSTANIE CHŁODZIARKO-ZAMRAŻARKI

Zero Degree Zone (Dotyczy niektórych modeli)

Przechowywanie artykułów spożywczych w przedziale schładzania zamiast w zamrażarce lub chłodziarce umożliwia zachowanie świeżości, smaku i wyglądu artykułów spożywczych przez dłuższy czas. Jeśli taca przedziału schładzania jest zabrudzona, wyjmij ją i umyj w wodzie.

(Woda zamarza przy temperaturze 0°C, ale artykuły spożywcze zawierające sól lub cukier zamarzają w niższej temperaturze.)

Zazwyczaj użytkownicy wykorzystują przedział schładzania do przechowywania surowych ryb, ryżu itp.

W przedziale nie wolno umieszczać artykułów spożywczych, ani tacy do wytwarzania lodu w celu wytworzenia lodu.

Wyjmowanie półki przedziału schładzania

- Pociągnij półkę przedziału schładzania do siebie, przesuując ją na szynach.
- Podnosząc półkę przedziału schładzania do góry, zdejmij ją z szyn, aby wyciągnąć.

Po wyjęciu półki przedziału schładzania może ona wytrzymać maksymalnie 16-kilogramowe obciążenie.

Urządzenie sterujące wilgotnością (Dotyczy niektórych modeli)

Urządzenie sterujące wilgotnością w pozycji zamkniętej zapewnia dłuższe utrzymanie świeżości owoców i warzyw.

Jeśli pojemnik na owoce i warzywa zostanie całkowicie zapełniony, należy otworzyć przełącznik świeżości znajdujący się z przodu pojemnika na owoce i warzywa. W ten sposób powietrze i wilgotność w pojemniku na owoce i warzywa będzie regulowana, co umożliwi dłuższe utrzymanie świeżości produktów spożywczych.

W przypadku skraplania się wody na szklanej półce, należy otworzyć przełącznik świeżości.

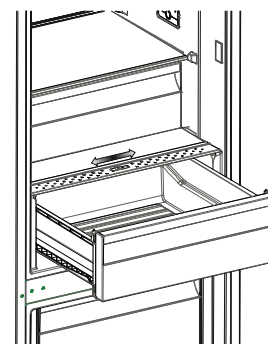
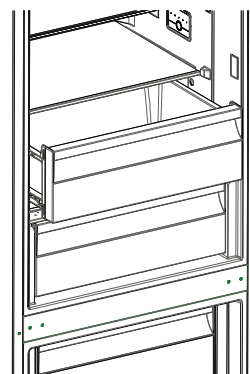

Raczkę Butelek (Dotyczy niektórych modeli)

Mozesz używać raczki butelek, aby przeszkadzać się przesuwaniu i spadaniu butelek. Też używając raczki butelek możesz przeszkodzić hałasowi przy otwieraniu drzwi lodówki.

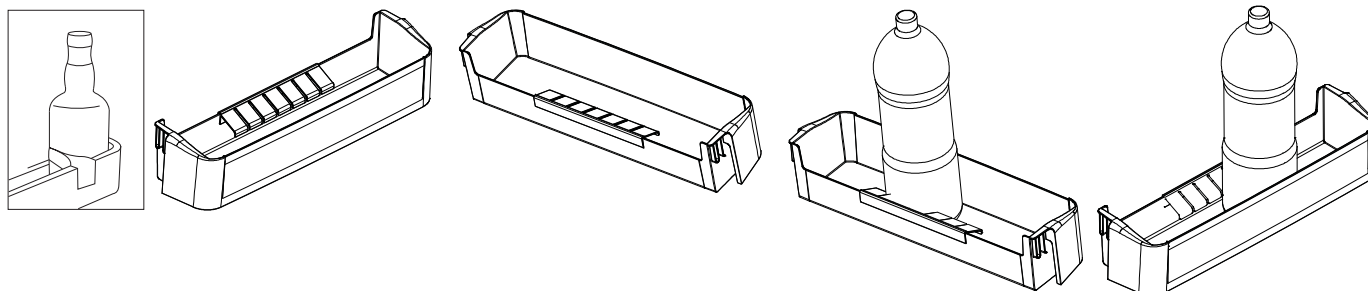

Półka na drzwi typu Adapti-Lift (Dotyczy niektórych modeli)

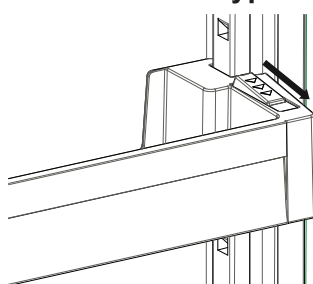

rys. 1

Aż sześć różnych położeń półki typu Adapti-Lift umożliwia zmianę przestrzeni do przechowywania według potrzeb.

Aby zmienić położenie półki typu Adapti-Lift, przytrzymaj jej spód, a następnie pociągnij przyciski z boku zgodnie z kierunkiem strzałki (rys. 1).

Umieść półkę na żądanej wysokości, przesuując ją w górę lub w dół.

Po wybraniu odpowiedniej wysokości puść przyciski z boku półki (rys. 2). Przed puszczeniem półki upewnij się, że jest zamocowana, poruszając nią w górę i w dół.

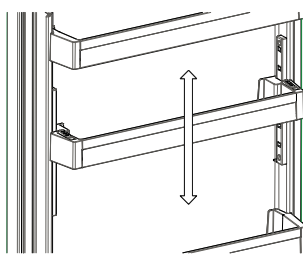

rys. 2

Uwaga: Przed zmianą położenia obciążonej półki podeprzyj ją od spodu. W przeciwnym razie pod wpływem dodatkowego obciążenia może spaść z szyn. Może to spowodować uszkodzenie szyn lub półki.

Wygląd i opis wyposażenia dodatkowego zależy od modelu chłodziarki.

- **Przed przystąpieniem do czyszczenia należy koniecznie odłączyć chłodziarko-zamrażarkę od źródła zasilania.**
- Nie wolno myć chłodziarko-zamrażarki, polewając ją wodą.
- Do czyszczenia wnętrza i zewnętrznych elementów chłodziarko-zamrażarki należy używać miękkiej ściereczki lub gąbki namoczonej w ciepłej wodzie z mydłem.
- Należy wyjmować poszczególne elementy pojedynczo i czyścić wodą z mydłem. Nie wolno ich myć w pralce.
- Do czyszczenia nie wolno stosować materiałów łatwopalnych, wybuchowych lub powodujących korozję, np. rozcieńczalników, benzyny, kwasów.
- Skraplacz należy oczyścić przynajmniej raz w roku przy pomocy szczoteczki, żeby zapewnić oszczędność energii i zwiększyć wydajność.

Przystępując do czyszczenia upewnij się, że chłodziarka jest odłączona od zasilania.

ROZDZIAŁ -3: WYKORZYSTANIE CHŁODZIARKO-ZAMRAŻARKI

Odszranianie

Chłodziarka odszraniania się automatycznie. Powstająca podczas odszraniania woda wpływa do zbiornika skraplacza (znajdującego się z tyłu chłodziarko-zamrażarki) poprzez wyloty zbierające wodę i ulega samoistnemu odparowaniu.



Wymiana oświetlenia LED

Jeśli chłodziarko-zamrażarka została wyposażona w oświetlenie LED, skontaktuj się z Sharp Helpdesk, ponieważ wymianę należy powierzyć pracownikom autoryzowanego serwisu.

ROZDZIAŁ -4: WSKAZÓWKI DOTYCZĄCE PRZECHOWYWANIA ARTYKUŁÓW SPOŻYWCZYCH

Komora chłodziarki

- Zmniejszenie poziomu wilgoci równocześnie zapobiega skraplaniu się szronu w nieszczelnych pojemnikach chłodziarki. Szron zbiera się w najchłodniejszych miejscach parownika i czasami wymaga częstego odszraniania.
- W komorze zamrażarki nie wolno umieszczać ciepłych potraw. Ciepłe potrawy należy ostudzić do temperatury pokojowej i rozmieścić je w sposób zapewniający odpowiednią cyrkulację powietrza w komorze chłodziarki.
- Rozmieszczone w komorze chłodziarki opakowane produkty nie powinny dotykać tylnej ścianki, ponieważ mogłyby ulec oszronieniu i przylgnąć do tylnej ścianki. Nie należy zbyt często otwierać drzwi chłodziarki.
- Mięso i oczyszczone ryby (w opakowaniu lub owinięte plastikową folią) przeznaczone do wykorzystania w ciągu 1-2 dni należy rozmieścić w dolnej części komory chłodziarki (powyżej pojemnik na owoce i warzywa), ponieważ jest to najchłodniejsze miejsce zapewniające najlepsze warunki przechowywania.
- Owoce i warzywa można umieszczać w pojemniku na owoce i warzywa bez opakowania.
- W przypadku zwykłych warunków roboczych wystarczające jest ustawienie temperatury chłodziarki na +4°C.
- Temperatura komory chłodziarki musi znajdować się w zakresie 0-8°C, świeża żywność poniżej 0°C zostaje zamrożona i gnije, obciążenie bakteryjne wzrasta powyżej 8°C i żywność się psuje.
- Nie wkładać do chłodziarki gorącej żywności, odczekać na zewnątrz, aż ostygnie. Gorąca żywność zwiększa temperaturę lodówki i powoduje zatrucie żywności oraz jej niepotrzebne psucie.
- Mięso, ryby itp. należy przechowywać w komorze chłodzącej żywność, a komora warzywna jest przeznaczona na warzywa (jeżeli jest dostępna).
- Aby zapobiec zanieczyszczeniu krzyżowemu, produkty mięsne oraz owoce i warzywa muszą być przechowywane osobno.
- Żywność należy umieszczać w chłodziarce w zamkniętych pojemnikach lub zakrytą, aby zapobiec wilgoci i nieprzyjemnemu zapachowi.

Komora zamrażarki

- Komorę zamrażarki należy wykorzystać do przechowywania przez dłuższy czas zamrożonych produktów i do wytwarzania lodu.
- W celu uzyskania maksymalnej pojemności komory zamrażarki należy wykorzystać szklane półki, znajdujące się w górnej i środkowej części komory. W dolnej części komory zamrażarki należy wykorzystać dolną szufladę.
- Nie należy umieszczać produktów spożywczych, przeznaczonych do zamrożenia, w pobliżu już zamrożonych produktów.
- Produkty spożywcze (mięso, mięso mielone, ryby itp.), które chcesz zamrozić, należy wcześniej podzielić na porcje przeznaczone do spożycia.
- Nie wolno ponownie zamrażać produktów spożywczych, które zostały rozmrożone. Mogłoby to stanowić zagrożenie dla zdrowia, np. powodując zatrucie pokarmowe.
- W komorze zamrażarki nie wolno umieszczać gorących potraw, dopóki nie ostygną. Mogłoby to doprowadzić do rozkładu wcześniej zamrożonych produktów spożywczych.
- Kupując mrożone potrawy, należy upewnić się, że zostały one zamrożone w odpowiednich warunkach, a ich opakowania nie są uszkodzone.
- Należy obserwować stan zamrożonych potraw przechowywanych w opakowaniach. Jeśli nie zostały podane żadne wskazówki, potrawę należy spożyć w możliwie najbliższym czasie.
- Jeśli opakowanie zamrożonego produktu spożywczego jest wilgotne i wydaje nieprzyjemny zapach, produkt mógł wcześniej być przechowywany w nieodpowiednich warunkach i zaczyna się psuć. Nie wolno kupować tego rodzaju produktów spożywczych!
- Okresy przechowywania zamrożonych produktów spożywczych zmieniają się w zależności od temperatury otoczenia, częstego otwierania i zamykania drzwi, ustawień termostatu, rodzaju produktu i czasu, jaki upłynął od daty zakupu produktu do umieszczenia go w zamrażarce. Należy zawsze stosować się do zaleceń podanych na opakowaniu i nie wolno przekraczać określonego czasu przechowywania.
- W przypadku długotrwałej przerwy w zasilaniu nie wolno otwierać drzwi komory zamrażarki. W przypadku długotrwałej przerwy w zasilaniu nie wolno ponownie zamrażać produktów spożywczych, które zostały rozmrożone. Należy je spożyć w możliwie najbliższym czasie.
- Należy pamiętać, że ponowne otwarcie drzwi zamrażarki natychmiast po ich zamknięciu nie jest łatwe. To zupełnie normalne! Po osiągnięciu zrównoważonych warunków, drzwi otworzą się z łatwością.

ROZDZIAŁ -4: WSKAZÓWKI DOTYCZĄCE PRZECHOWYWANIA ARTYKUŁÓW SPOŻYWCZYCH

Ważna uwaga:

- Po rozmrożeniu mrożonki należy przyrządzać podobnie jak świeże artykuły spożywcze. Jeśli po rozmrożeniu nie zostaną przyrządzone, NIDGY nie wolno zamrażać ich ponownie.
- Smak niektórych przypraw (anyżu, bazylii, rzeżuchy, octu winnego, mieszanki przypraw, imbiru, czosnku, cebuli, gorczycy, tymianku, majeranku, czarnego pieprzu itp.) zawartych w przygotowanych potrawach zmienia się i staje bardziej wyraźny, jeśli potrawy były przechowywane przez dłuższy czas. Dlatego przed zamrożeniem potraw należy do nich dodać nieco przypraw lub dodać ulubione przyprawy po rozmrożeniu.
- Czas przechowywania produktów spożywczych zależy od używanego tłuszczu. Odpowiednie tłuszcze to margaryna, tłuszcz wołowy, oliwa z oliwek i masło, a nieodpowiednie to olej arachidowy i tłuszcz wieprzowy.
- Artykuły spożywcze w stanie płynnym należy zamrażać w plastikowych pojemnikach, a pozostałe artykuły spożywcze plastikowych foliach lub woreczkach.

ROZDZIAŁ -5: ODWRÓCENIE DRZWI

Przestawienie drzwi

- Możliwość odwrócenia drzwi zależy od posiadanego modelu chłodziarko-zamrażarki.
- Nie jest to możliwe, jeśli uchwyty znajdują się z przodu urządzenia.
- Jeśli Twój model nie posiada uchwytów, możliwe jest odwrócenie drzwi, ale to zadanie należy powierzyć pracownikom autoryzowanego serwisu. Skontaktuj się z serwisem firmy Sharp.

ROZDZIAŁ -6: ROZWIĄZYWANIE PROBLEMÓW

Weryfikacja ostrzeżeń:

Chłodziarka wyświetla ostrzeżenia w przypadku awarii dowolnej części. W takiej sytuacji dioda LED wokół przycisku miga i rozlega się sygnał dźwiękowy.

TYP BŁĘDU	ZNACZENIE	PRZYCZYNA	DZIAŁANIA NAPRAWCZE
E01	Ostrzeżenie czujnika		Należy jak najszybciej skontaktować się z Sharp Helpdesk.
E02	Ostrzeżenie czujnika		Należy jak najszybciej skontaktować się z Sharp Helpdesk.
E03	Ostrzeżenie czujnika		Należy jak najszybciej skontaktować się z Sharp Helpdesk.
E06	Ostrzeżenie czujnika		Należy jak najszybciej skontaktować się z Sharp Helpdesk.
E07	Ostrzeżenie czujnika		Należy jak najszybciej skontaktować się z Sharp Helpdesk.
E08	Ostrzeżenie o niskim napięciu	Prąd zasilania urządzenia spadł do mniej niż 170 W.	- To nie jest awaria urządzenia, ten błąd pozwala uniknąć uszkodzenia sprężarki. - Konieczne zwiększenie napięcia do wymaganych poziomów Jeśli to ostrzeżenie nadal będzie wyświetlane, Należy jak najszybciej skontaktować się z Sharp Helpdesk.

ROZDZIAŁ -6: ROZWIĄZYWANIE PROBLEMÓW

TYP BŁĘDU	ZNACZENIE	PRZYCZYNA	DZIAŁANIA NAPRAWCZE
E09	Komora zamrażarki nie jest wystarczająco zimna	Zazwyczaj występuje po długotrwałej awarii zasilania.	<ol style="list-style-type: none"> 1. Ustaw niższą temperaturę zamrażarki albo włącz tryb szybkiego zamrażania. Kod błędu zostanie skasowany po osiągnięciu wymaganej temperatury. Aby skrócić czas niezbędny do osiągnięcia właściwej temperatury, nie otwieraj drzwi. 2. Wyjmij wszystkie produkty, które rozmarzły podczas tego błędu. Można ich użyć w krótkim czasie. 3. Do chwili osiągnięcia właściwej temperatury i skasowania błędu nie wkładaj żadnych nowych produktów do komory zamrażarki. <p>Jeśli to ostrzeżenie nadal będzie wyświetlane, Należy jak najszybciej skontaktować się z Sharp Helpdesk.</p>
E10	Komora lodówki nie jest wystarczająco zimna	<p>Zazwyczaj występuje po:</p> <ul style="list-style-type: none"> - Długotrwałej awarii zasilania. - Włożeniu gorącej żywności do lodówki. 	<ol style="list-style-type: none"> 1. Ustawieniu niższej temperatury lodówki albo włączeniu trybu szybkiego chłodzenia. Kod błędu zostanie skasowany po osiągnięciu wymaganej temperatury. Aby skrócić czas niezbędny do osiągnięcia właściwej temperatury, nie otwieraj drzwi. 2. Opróżnij miejsce przed otworami wylotowymi kanałów powietrza i unikaj umieszczania żywności w pobliżu czujnika. <p>Jeśli to ostrzeżenie nadal będzie wyświetlane, Należy jak najszybciej skontaktować się z Sharp Helpdesk.</p>
E11	Komora chłodziarki jest zbyt zimna	Różne	<ol style="list-style-type: none"> 1. Sprawdź, czy włączony jest tryb szybkiego chłodzenia 2. Obniż temperaturę komory lodówki 3. Sprawdź, czy otwory wentylacyjne są niezastonięte i niezatłokane <p>Jeśli to ostrzeżenie nadal będzie wyświetlane, Należy jak najszybciej skontaktować się z Sharp Helpdesk.</p>

ROZDZIAŁ -6: ROZWIĄZYWANIE PROBLEMÓW

Jeśli chłodziarko-zamrażarka nie pracuje;

- Czy nie wystąpiła przerwa w zasilaniu?
- Czy wtyczka kabla zasilającego jest prawidłowo podłączona do gniazdka?
- Czy bezpiecznik gniazdka, do którego została podłączona wtyczka kabla zasilającego, lub główny bezpiecznik sieciowy nie jest przepalony?
- Czy gniazdko jest sprawne? Żeby to sprawdzić, podłącz zamrażarkę do innego sprawnego gniazdka.

Jeśli chłodziarka nie chłodzi dostatecznie;

- Czy ustawienie temperatury jest prawidłowe?
- Czy drzwi chłodziarki były często otwierane lub pozostawały otwarte przez dłuższy czas?
- Czy drzwi chłodziarki są prawidłowo zamknięte?
- Czy chłodziarce nie zostały umieszczone talerze lub artykuły spożywcze, które dotykają ścianek urządzenia, uniemożliwiając w ten sposób cyrkulację powietrza?
- Czy chłodziarka nie została nadmiernie zapełniona?
- Czy została zachowana odpowiednia odległość od tyłu chłodziarki do ściany?
- Czy temperatura otoczenia nie wykracza poza zakres określony w instrukcji obsługi?

Jeśli artykuły spożywcze w komorze chłodziarki są nadmiernie schładzane;

- Czy ustawienie temperatury jest prawidłowe?
- Czy ostatnio w komorze zamrażarki nie została umieszczona zbyt duża ilość artykułów spożywczych? Jeśli tak - urządzenie może nadmiernie schładzać artykuły spożywcze umieszczone wewnątrz komory chłodziarki, ponieważ pracuje dłużej w celu schłodzenia większej ilości produktów.

Jeśli chłodziarka pracuje zbyt głośno;

Żeby osiągnąć ustawiony poziom schłodzenia, sprężarka uruchamia się od czasu do czasu. Odgłosy dochodzące w tym czasie z chłodziarki są normalne. Jeśli żądany poziom schłodzenia zostanie osiągnięty, odgłosy ucichną automatycznie. Jeśli nadmierne odgłosy nie ustępują:

- Czy urządzenie zostało ustawione na stabilnej powierzchni? Czy nóżki zostały prawidłowo wyregulowane?
- Czy jakiegokolwiek przedmioty nie znajdują się za chłodziarką?
- Czy nie drgają półki lub talerze ustawione na drgających półkach? W takim przypadku należy przemieścić półki i/lub przestawić talerze.
- Czy nie drgają elementy znajdujące się w chłodziarce?

Normalne odgłosy:

Trzaski (odgłos pękającego lodu):

- Podczas automatycznego odszraniania.
- Jeśli zamrażarka ochładza się lub nagrzewa (następuje rozszerzanie lub kurczenie się materiałów, z których urządzenie zostało wykonane).

Krótkie trzaski: Słyszalne podczas włączania/wyłączania sprężarki przez termostat.

Odgłosy pracującej sprężarki (normalne odgłosy pracującego silnika): Te odgłosy oznaczają, że sprężarka działa normalnie; sprężarka może emitować głośniejsze szумы przez krótki czas w taktie uruchamiania.

Odgłosy bulgotania i szeleszczącej wody: Te odgłosy powoduje czynnik chłodzący przepływający w instalacji rurowej.

Odgłosy przepływającej wody: Normalne odgłosy wody przepływającej do zbiornika skraplacza podczas odszraniania. Te odgłosy mogą być słyszalne podczas odszraniania.

Odgłosy przepływającego powietrza (normalne odgłosy pracującego wentylatora): Ten odgłos może być słyszalny w chłodziarce z technologią No-Frost podczas normalnej pracy systemu, a wywołuje go cyrkulacja powietrza.

Jeśli wewnątrz chłodziarki zgromadzi się wilgoć;

- Czy przechowywane artykuły spożywcze zostały prawidłowo opakowane? Czy pojemniki zostały dostatecznie osuszone przed umieszczeniem ich w chłodziarce?
- Czy drzwi chłodziarki są bardzo często otwierane? Jeśli drzwi są otwarte, wilgoć zawarta w powietrzu pomieszczenia przenika do wnętrza chłodziarki. Jeśli wilgotność pomieszczenia jest zbyt wysoka i drzwi są często otwierane, zawilgocenie wnętrza urządzenia następuje znacznie szybciej.
- Pojawianie się kropli wody na tylnej ścianie jest zjawiskiem zupełnie normalnym i jest skutkiem procesu automatycznego odszraniania. (w przypadku modeli statycznych)

Jeśli drzwi nie zostaną prawidłowo otwarte i zamknięte:

- Czy artykuły spożywcze nie uniemożliwiają domknięcia drzwi?
- Czy drzwi komory, półki i szuflady zostały prawidłowo umieszczone?
- Czy uszczelki drzwi nie są uszkodzone lub rozdarte?
- Czy chłodziarce została ustawiona na poziomej powierzchni?

Jeśli krawędzie obudowy chłodziarki, z którymi stykają się zawiasy drzwi są ciepłe;

Zwłaszcza latem (przy upalnej pogodzie) powierzchnie stykające się z zawiasami mogą się nagrzewać podczas pracy sprężarki, jest to normalne zjawisko.

ROZDZIAŁ -6: ROZWIĄZYWANIE PROBLEMÓW

WAŻNE UWAGI:

- W przypadku niespodziewanej przerwy w zasilaniu lub odłączenia urządzenia od zasilania termiczne zabezpieczenie spowoduje wyłączenie sprężarki, ponieważ gaz w układzie chłodzącym nie jest ustabilizowany. To zupełnie normalne, a chłodziarka uruchomi się ponownie po upływie 4 lub 5 minut.
- Urządzenie chłodzące jest ukryte w tylnej ścianie chłodziarki. Na tylnej powierzchni chłodziarki może gromadzić się woda lub tworzyć lód na skutek pracy sprężarki z określonymi przerwami czasowymi. To normalna sytuacja. Nie zachodzi konieczność przeprowadzania operacji odszraniania, dopóki nie zgromadzi się nadmierna ilość lodu.
- Jeśli nie korzystasz z chłodziarki przez dłuższy czas (np. latem podczas urlopu), odłącz ją od zasilania. Chłodziarkę należy oczyścić zgodnie ze wskazówkami podanymi w części 4 niniejszej instrukcji i pozostawić otwarte drzwi, żeby zapobiec nagromadzeniu się wilgoci i nieprzyjemnych zapachów.
- Zakupione urządzenie jest przeznaczone do użytku w gospodarstwie domowym oraz może być eksploatowane wyłącznie w warunkach domowych i w określonych celach. Urządzenie nie jest przeznaczone do zastosowań komercyjnych lub wspólnego użytkowania. Jeśli klient wykorzysta urządzenie niezgodnie z jego przeznaczeniem, stanowczo podkreślamy, że producent ani sprzedawca urządzenia nie ponoszą odpowiedzialności za wszelkie naprawy i usterki powstałe w okresie gwarancyjnym.
- Jeśli po zastosowaniu się do wszystkich powyżej podanych wskazówek problemu nie udało się rozwiązać, należy skontaktować się z autoryzowanym serwisem.

ROZDZIAŁ -7: WSKAZÓWKI DOTYCZĄCE OSZCZĘDZANIA ENERGII

1. Należy zawsze ochłodzić artykuły spożywcze przed umieszczeniem w urządzeniu.
2. Rozmrażaj artykuły spożywcze w komorze chłodziarki, żeby zaoszczędzić energię.
3. Deklarowane zużycie energii urządzenia bez szuflad i z całkowicie zapełnioną komorą zamrażalnika.
4. W celu oszczędzania energii nie używać przestrzeni między granicą załadunku a drzwiami, wzdłuż linii granicy załadunku. Linia granicy załadunku jest również używana w deklaracji zużycia energii.

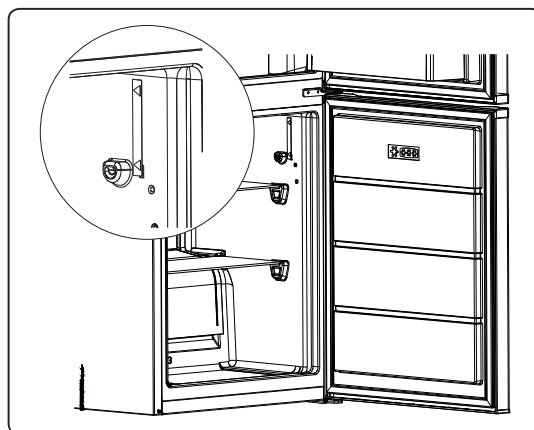

ROZDZIAŁ -8: DANE TECHNICZNE

Dane techniczne znajdują się na tabliczce znamionowej, wewnątrz urządzenia oraz na etykiecie efektywności energetycznej.

Kod QR na etykiecie efektywności energetycznej dostarczonej z urządzeniem zapewnia link internetowy do informacji związanych z wydajnością urządzenia w bazie danych EU EPREL.

Należy zachować etykietę efektywności energetycznej do wglądu, wraz z instrukcją obsługi i wszystkimi innymi dokumentami dostarczonymi wraz z urządzeniem.

Te same informacje można znaleźć w EPREL, korzystając z linka <https://eprel.ec.europa.eu> oraz nazwy modelu i numeru urządzenia, które znajdują się na tabliczce znamionowej.

Szczegółowe informacje na temat etykiety efektywności energetycznej można znaleźć pod adresem www.theenergylabel.eu.

ROZDZIAŁ -9: OBSŁUGA KLIENTA I SERWISOWA

Należy zawsze używać oryginalnych części zamiennych.

Podczas kontaktu z autoryzowanym serwisem należy zawsze przygotować następujące dane: model, numer seryjny oraz index serwisowy.

Dane są umieszczone na tabliczce znamionowej urządzenia. Zastrzega się możliwość zmian bez uprzedniego powiadomienia.

Oryginalne części zamienne do niektórych określonych komponentów są dostępne przez co najmniej 7 lub 10 lat, w zależności od typu komponentu, od wprowadzenia do obrotu na rynek ostatniej jednostki modelu.

Odwiedź naszą stronę internetową aby:
www.sharphomeappliances.com



Service & Support

Visit Our Website
sharphomeappliances.com

SHARP
Be Original.

52506380