

▶ LFR73164OP

PL Instrukcja obsługi  
Pralka

# USER MANUAL



**AEG**

# SPIS TREŚCI

1. INFORMACJE DOTYCZĄCE BEZPIECZEŃSTWA.....	3
2. WSKAZÓWKI DOTYCZĄCE BEZPIECZEŃSTWA.....	5
3. OPIS URZĄDZENIA.....	8
4. DANE TECHNICZNE.....	9
5. INSTALACJA.....	9
6. PANEL STEROWANIA.....	15
7. POKRĘTŁO I PRZYCISKI.....	18
8. USTAWIENIA.....	21
9. PRZED PIERWSZYM UŻYCIEM.....	22
10. PROGRAMY.....	23
11.  WI-FI – KONFIGURACJA ŁĄCZNOŚCI.....	29
12. CODZIENNA EKSPLOATACJA.....	32
13. WSKAZÓWKI I PORADY.....	38
14. KONSERWACJA I CZYSZCZENIE.....	40
15. ROZWIĄZYWANIE PROBLEMÓW.....	46
16. PARAMETRY EKSPLOATACYJNE.....	52
17. <b>KRÓTKI PRZEWODNIK</b> .....	54
18. OCHRONA ŚRODOWISKA.....	56



## Z MYŚLĄ O DOSKONAŁYCH EFEKTACH

Dziękujemy za wybór produktu AEG. Zaprojektowaliśmy go z myślą o wieloletniej bezawaryjnej pracy i wyposażyliśmy w innowacyjne rozwiązania techniczne ułatwiające życie – nie wszystkie z nich można znaleźć w zwykłych urządzeniach. Prosimy o poświęcenie kilku minut na zapoznanie się z niniejszą instrukcją, aby jak najlepiej wykorzystać możliwości urządzenia.

Przejdź na naszą witrynę internetową:



Wskazówki dotyczące użytkowania, broszury, pomoc w rozwiązywaniu problemów oraz informacje dotyczące serwisu i napraw:

**[www.aeg.com/support](http://www.aeg.com/support)**



Zarejestruj produkt, aby korzystać z lepszej obsługi serwisowej:

**[www.registreaeg.com](http://www.registreaeg.com)**



Kup akcesoria, materiały eksploatacyjne i oryginalne części zamienne do swojego urządzenia:

**[www.aeg.com/shop](http://www.aeg.com/shop)**

## OBSŁUGA KLIENTA I SERWIS

Należy zawsze używać oryginalnych części zamiennych.

Przed kontaktem z autoryzowanym centrum serwisowym należy przygotować poniższe dane: Model, numer produktu, numer seryjny.

Informacje można znaleźć na tabliczce znamionowej.

 Ostrzeżenie/przestroga — informacje dotyczące bezpieczeństwa

 Ogólne informacje i wskazówki

 Informacje dotyczące środowiska naturalnego

Producent zastrzega sobie możliwość wprowadzenia zmian bez wcześniejszego powiadomienia.

### 1. INFORMACJE DOTYCZĄCE BEZPIECZEŃSTWA



Przed rozpoczęciem instalacji i użytkowania tego urządzenia należy dokładnie zapoznać się z dołączoną instrukcją obsługi.

Producent nie odpowiada za obrażenia ciała ani szkody spowodowane nieprawidłową instalacją lub eksploatacją produktu. Należy zachować instrukcję obsługi w bezpiecznym i łatwo dostępnym miejscu w celu wykorzystania w przyszłości.

#### 1.1 Bezpieczeństwo dzieci i osób o ograniczonych zdolnościach ruchowych

- Urządzenie mogą obsługiwać dzieci po ukończeniu ósmego roku życia oraz osoby o ograniczonych

- zdolnościach fizycznych, sensorycznych lub umysłowych, a także nieposiadające odpowiedniej wiedzy lub doświadczenia, jeśli będą one nadzorowane lub zostaną poinstruowane w zakresie bezpiecznego korzystania z urządzenia i będą świadome związanych z tym zagrożeń.
- Dzieci w wieku od 3 do 8 lat i osoby o znacznym stopniu niepełnosprawności nie powinny zbliżać się do urządzenia, jeśli nie znajdują się pod stałym nadzorem.
  - Dzieci poniżej 3 roku życia nie powinny zbliżać się do urządzenia, jeśli nie znajdują się pod stałym nadzorem.
  - Dzieci należy pilnować, aby nie bawiły się urządzeniem.
  - Przechowywać opakowanie w miejscu niedostępnym dla dzieci lub zutylizować je w odpowiedni sposób.
  - Przechowywać detergenty poza zasięgiem dzieci.
  - Dzieci i zwierzęta domowe nie powinny zbliżać się do urządzenia, gdy otworzone są jego drzwi.
  - Jeśli urządzenie wyposażono w blokadę uruchomienia, zaleca się jej włączenie.
  - Dzieci nie powinny zajmować się czyszczeniem ani konserwacją urządzenia bez odpowiedniego nadzoru.

## **1.2 Ogólne zasady bezpieczeństwa**

- To urządzenie jest przeznaczone wyłącznie do niekomercyjnego prania rzeczy nadających się do prania w pralce.
- Urządzenie przeznaczone jest do użytku domowego w pomieszczeniach zamkniętych.
- Urządzenie można użytkować w biurach, pokojach hotelowych, pokojach w pensjonatach, domach dla gości w gospodarstwach rolnych i innych podobnych miejscach, gdzie użytkowanie nie przekracza średniego poziomu użytkowania w gospodarstwie domowym.
- Nie zmieniać parametrów technicznych urządzenia.

- Maksymalny ciężar wsadu to 10.0 kg. Nie przekraczać maksymalnego ładunku danego programu (patrz rozdział „Programy”).
- Ciśnienie robocze wody w punkcie podłączenia powinno wynosić od 0,5 bara (0,05 MPa) do 10 barów (1,0 MPa).
- Wykładzina podłogowa, dywan lub mata podłogowa nie mogą zasłaniać otworów wentylacyjnych w podstawie.
- Urządzenie powinno być podłączone do sieci wodociągowej za pomocą dołączonego nowego zestawu węży lub innego nowego zestawu węży dostarczonego przez autoryzowane centrum serwisowe.
- Nie wolno ponownie używać starych węży.
- Jeśli przewód zasilający jest uszkodzony, musi go wymienić producent, autoryzowane centrum serwisowe lub inna wykwalifikowana osoba, aby zapobiec ryzyku porażenia prądem.
- Przed przystąpieniem do konserwacji należy wyłączyć urządzenie i wyjąć wtyczkę przewodu zasilającego z gniazda.
- Do czyszczenia urządzenia nie wolno używać wody pod ciśnieniem ani pary wodnej.
- Urządzenie należy czyścić wilgotną szmatką. Stosować wyłącznie obojętne detergenty. Nie używać produktów ściernych, myjek do szorowania, rozpuszczalników ani metalowych przedmiotów.

## 2. WSKAZÓWKI DOTYCZĄCE BEZPIECZEŃSTWA

### 2.1 Instalacja



Urządzenie należy zainstalować zgodnie z odpowiednimi krajowymi przepisami.

- Usunąć wszystkie elementy opakowania i blokady transportowe, w tym gumową tuleję z plastikowym elementem dystansowym.
- Przechowywać blokady transportowe w bezpiecznym miejscu. Jeśli w przyszłości zajdzie potrzeba ponownego transportu urządzenia, należy zamontować blokady w celu unieruchomienia bębna, aby zapobiec wewnętrznym uszkodzeniom.
- Zachować ostrożność podczas przenoszenia urządzenia, ponieważ jest ono ciężkie. Należy zawsze

- stosować rękawice ochronne i mieć na stopach pełne obuwie.
- Należy postępować zgodnie z instrukcją instalacji dołączoną do urządzenia.
  - Nie instalować ani nie używać uszkodzonego urządzenia.
  - Nie instalować ani nie korzystać z urządzenia w miejscach, w których temperatura może spaść poniżej 0°C lub w których mogłoby być ono narażone na działanie czynników atmosferycznych.
  - Podłoże, na którym będzie stało urządzenie, musi być płaskie, stabilne, odporne na działanie wysokiej temperatury i czyste.
  - Zapewnić odpowiednią cyrkulację powietrza pomiędzy urządzeniem i podłogą.
  - Po ustawieniu urządzenia w docelowym miejscu należy za pomocą poziomicy sprawdzić, czy jest prawidłowo wypoziomowane. W przeciwnym razie należy odpowiednio wyregulować jego nóżki.
  - Nie instalować urządzenia bezpośrednio nad podłogową kratką ściekową.
  - Nie rozpryskiwać wody na urządzenie i nie narażać go na nadmierny kontakt z wilgocią.
  - Nie instalować urządzenia w miejscach uniemożliwiających całkowite otwarcie drzwi urządzenia.
  - Nie umieszczać pod urządzeniem żadnych zamkniętych pojemników na wypadek ewentualnego wycieku wody. Skontaktować się z autoryzowanym centrum serwisowym w celu uzyskania informacji, jakich akcesoriów można używać.

## 2.2 Podłączenie elektryczne



### **OSTRZEŻENIE!**

Zagrożenie pożarem i porażeniem prądem elektrycznym.

- **OSTRZEŻENIE:** Urządzenie jest przeznaczone do instalacji i jednoczesnego podłączenia do złącza uziemiającego w budynku.

- Należy używać wyłącznie prawidłowo zamontowanego gniazda elektrycznego z uziemieniem.
- Upewnić się, że parametry na tabliczce znamionowej odpowiadają parametrom znamionowym źródła zasilania.
- Nie stosować rozgałęźników ani przedłużaczy.
- Należy zwrócić uwagę, aby nie uszkodzić wtyczki ani przewodu zasilającego. Wymiany przewodu zasilającego można dokonać wyłącznie w naszym autoryzowanym centrum serwisowym.
- Podłączyć wtyczkę do gniazda elektrycznego dopiero po zakończeniu instalacji. Należy zadbać o to, aby po zakończeniu instalacji urządzenia wtyczka przewodu zasilającego była łatwo dostępna.
- Nie dotykać przewodu zasilającego ani wtyczki mokrymi rękami.
- Odłączając urządzenie, nie należy ciągnąć za przewód zasilający. Należy zawsze ciągnąć za wtyczkę sieciową.

## 2.3 Podłączenie do sieci wodociągowej

- Temperatura doprowadzanej wody nie może przekraczać 25°C.
- Uważać, aby nie uszkodzić węży wodnych.
- Przed podłączeniem urządzenia do nowej instalacji wodociągowej lub instalacji, z której nie korzystano przez dłuższy czas lub która była naprawiana lub do której podłączono nowe urządzenia (liczniki wody itp.), należy umożliwić wypływ wody, aż będzie ona czysta.
- Podczas pierwszego użycia urządzenia i bezpośrednio po nim należy upewnić się, że nie ma widocznych wycieków wody.
- Jeśli wąż dopływowy jest za krótki, nie stosować węży przedłużających. Należy skontaktować się z autoryzowanym punktem serwisowym, aby zamówić dłuższy wąż dopływowy.
- Podczas rozpakowywania urządzenia z węża spustowego może wypływać

woda. Są to pozostałości wody po testach przeprowadzanych w fabryce.

- Wąż spustowy można przedłużyć maksymalnie do 400 cm. Aby zamówić drugi wąż spustowy i przedłużacz należy skontaktować się z autoryzowanym punktem serwisowym.
- Należy zadbać o to, aby po zainstalowaniu urządzenia zawór wody był łatwo dostępny.

## 2.4 Użytkowanie



### **OSTRZEŻENIE!**

Zagrożenie odniesieniem obrażeń, porażeniem prądem, pożarem lub uszkodzeniem urządzenia.

- Należy przestrzegać wskazówek dotyczących bezpieczeństwa podanych na opakowaniu detergentu.
- Nie umieszczać produktów łatwopalnych ani przedmiotów nasączonych łatwopalnymi produktami w pobliżu lub na urządzeniu.
- Nie prać odzieży mocno zaplamionej olejem, smarem lub innymi tłustymi substancjami. Mogą one uszkodzić gumowe części pralki. Przed włożeniem do pralki należy taką odzież wyprać wstępnie ręcznie.
- Nie dotykać szyby drzwi podczas trwania programu. Szyba może być gorąca.
- Upewnić się, że w praniu nie ma żadnych metalowych przedmiotów.

## 2.5 Serwis

- Aby naprawić urządzenie, należy skontaktować się z autoryzowanym centrum serwisowym. Należy stosować wyłącznie oryginalne części zamienne.
- Należy pamiętać, że samodzielna lub nieprofesjonalna naprawa może mieć wpływ na bezpieczeństwo oraz spowodować utratę gwarancji.
- Następujące części zamienne będą dostępne przez 10 lat po zakończeniu produkcji modelu: silnik i szczotki silnika, przeniesienie napędu między silnikiem a bębnem, pompy,

amortyzatory i sprężyny, bęben piorący, krzyżak bębna i powiązane łożyska kulkowe, grzałki i elementy grzejne, w tym pompy ciepła, sztywne przewody i powiązane elementy, w tym węże, zawory, filtry i elementy układu Aqua Stop, układy elektroniczne, wyświetlacze elektroniczne, przełączniki ciśnieniowe, termostaty i czujniki, oprogramowanie i programowanie do zerowania ustawień, drzwi, zawias drzwiowy i uszczelki, inne uszczelki, zespół blokady drzwi, elementy z tworzywa, jak dozowniki detergentu. Niektóre z tych części zamiennych będą dostępne wyłącznie dla profesjonalnych punktów serwisowych i nie wszystkie części zamienne są odpowiednie do wszystkich modeli.

- Informacja dotycząca oświetlenia w urządzeniu i elementów oświetleniowych sprzedawanych osobno jako części zamienne: Zastosowane elementy oświetleniowe są przystosowane do pracy w wymagających warunkach fizycznych (temperatura, drgania, wilgotność) w urządzeniach domowych lub są przeznaczone do sygnalizacji stanu działania urządzenia. Nie są one przeznaczone do innych zastosowań i nie nadają się do oświetlania pomieszczeń domowych.

## 2.6 Utylizacja



### **OSTRZEŻENIE!**

Zagrożenie odniesieniem obrażeń lub uduszeniem.

- Odłączyć urządzenie od źródła zasilania i zamknąć dopływ wody.
- Odciąć przewód zasilający blisko urządzenia i oddać do utylizacji.
- Wymontować zatrzask drzwi, aby uniemożliwić zamknięcie się dziecka lub zwierzęcia w bębnie.
- Utylizację urządzenia należy przeprowadzić zgodnie miejscowymi przepisami w zakresie utylizacji zużytego sprzętu elektrycznego i elektronicznego (WEEE).

## 3. OPIS URZĄDZENIA

### 3.1 Funkcje specjalne

Zakupiona przez Państwa pralka spełnia wszystkie współczesne wymagania związane z efektywnym praniem przy jednoczesnym niskim zużyciu wody, energii i detergentów, zapewniając wyjątkową wydajność prania.

- **Połączenie Wi-Fi** oraz funkcja **Zdalne uruchomienie** umożliwiają uruchomienie zdalne rozpoczęcie programu, obsługę pralki oraz sprawdzenie programu.
- **UniversalDose Szuflada** z przegródkami na poszczególne rodzaje detergentu, w tym z przegródką na kapsułki PODS®, wyposażona w system do optymalnego rozprowadzania i mieszania detergentu oraz rozpuszczanie jego pozostałości po każdym cyklu.
- System **ProSense** wykrywa wielkość ładunku i w ciągu 30 sekund określa czas trwania programu. Program prania jest indywidualnie dostosowany do wielkości ładunku i rodzaju tkanin, nie powodując przy

tym wydłużenia czasu pracy ani zwiększenia zużycia energii i wody ponad wymagany poziom.

- Para to szybki i łatwy sposób na odświeżenie ubrań. Delikatne programy parowe usuwają nieprzyjemne zapachy i zmniejszają zagniecenia w suchych tkaninach, co ułatwia prasowanie. Wybór **opcji Plus Para** powoduje dodanie delikatnej fazy parowej na końcu każdego cyklu, co sprzyja rozluźnieniu włókien i zmniejszeniu zagnieceń. Prasowanie będzie łatwiejsze!
- Dzięki programom parowym **AEG Steam Fragrance** umożliwia odświeżanie nawet najbardziej delikatnych rzeczy bez potrzeby prania. Użycie łagodnego środka zapachowego opracowanego przez firmę **AEG** pozwala uzyskać efekt „świeżo wypranej” odzieży przy jednoczesnym usunięciu niepożądanych zapachów i zagnieceń.

### 3.2 Przegląd urządzenia

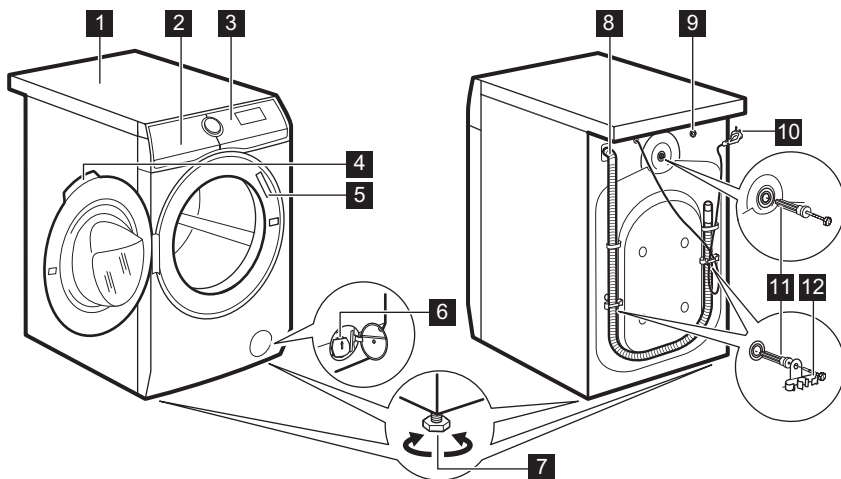



- |                                           |                                       |
|-------------------------------------------|---------------------------------------|
| <b>1</b> Błat roboczy                     | <b>8</b> Wąż spustowy                 |
| <b>2</b> Dozownik detergentu              | <b>9</b> Podłączenia węża dopływowego |
| <b>3</b> Panel sterowania                 | <b>10</b> Przewód zasilający          |
| <b>4</b> Uchwyt drzwi                     | <b>11</b> Blokady transportowe        |
| <b>5</b> Tabliczka znamionowa             | <b>12</b> Uchwyt węża                 |
| <b>6</b> Filtr pompy opróżniającej        |                                       |
| <b>7</b> Nóżki do poziomowania urządzenia |                                       |

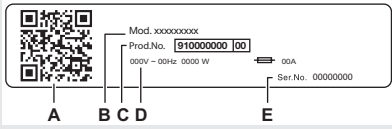

**Na tabliczce znamionowej podano:**

- A. kod QR
- B. nazwę modelu
- C. numer produktu
- D. znamionowe dane elektryczne
- E. numer seryjny

## 4. DANE TECHNICZNE

Wymiar	Szerokość / wysokość / całkowita głębokość	59.7 cm /84.7 cm /66.0 cm
Podłączenie elektryczne	Napięcie Całkowita moc Bezpiecznik Częstotliwość	230 V 2100 W 10 A 50 Hz
Poziom zabezpieczenia przed wnikaniem cząstek stałych i wilgoci zapewniony przez osłonę zabezpieczającą, z wyjątkiem sytuacji, w których urządzenie niskonapięciowe nie ma zabezpieczenia przed wilgocią		IPX4
Ciśnienie doprowadzanej wody	Minimum Maksimum	0,5 bara (0,05 MPa) 10 barów (1,0 MPa)
Zasilanie wodą <sup>1)</sup>		Zimna woda
Maksymalny wsad	Bawełniane	10.0 kg
Prędkość wirowania	Maksymalna prędkość wirowania	1551 obr./min

<sup>1)</sup> Podłączyć wąż doprowadzający wodę do zaworu z 3/4" gwintem.

## 5. INSTALACJA



**OSTRZEŻENIE!**  
Patrz rozdział dotyczący bezpieczeństwa.

## 5.1 Rozpakowanie



**OSTRZEŻENIE!**  
Przed instalacją urządzenia należy usunąć wszystkie elementy blokady transportowej i opakowania.



**OSTRZEŻENIE!**  
Założyć rękawiczki.

1. Zdjąć zewnętrzną folię. W razie potrzeby należy użyć noża.

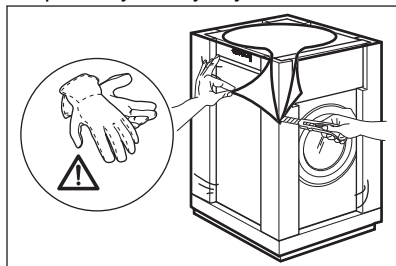

2. Zdjąć kartonową przykrywkę i styropianowe elementy opakowania.

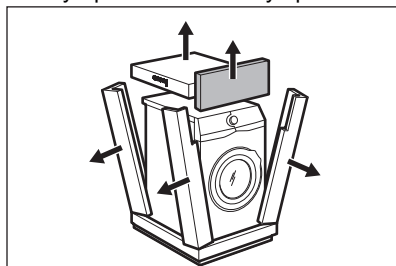

3. Zdjąć wewnętrzną folię.

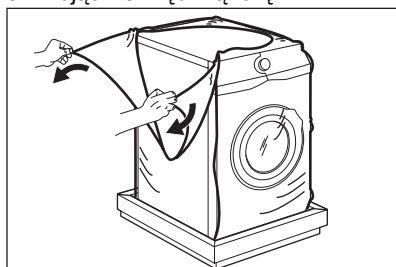

4. Otworzyć drzwi i wyjąć z uszczelki drzwi zabezpieczenie styropianowe oraz wyjąć wszystkie przedmioty z bębna.

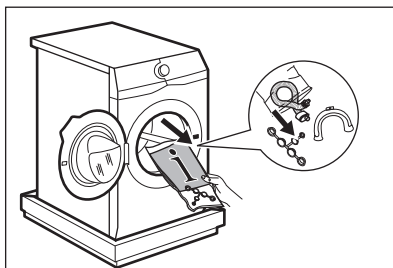

5. Ostrożnie położyć urządzenie na tylnej ścianie.
6. Położyć przedni styropianowy element opakowania na podłodze pod urządzeniem.



Uważać, aby nie uszkodzić węży.

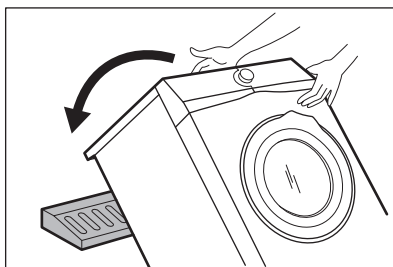

7. Usunąć blok styropianu ze spodu urządzenia.

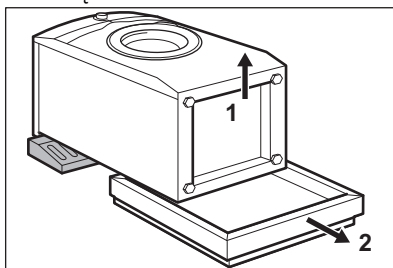

8. Podnieść urządzenie do pozycji pionowej.

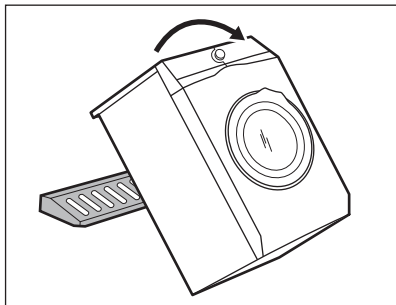

9. Zdjąć przewód zasilający i wąż spustowy z uchwytów.

**i** Z węża spustowego może wypłynąć woda. Jest to rezultat testów z użyciem wody przeprowadzanych w fabryce.

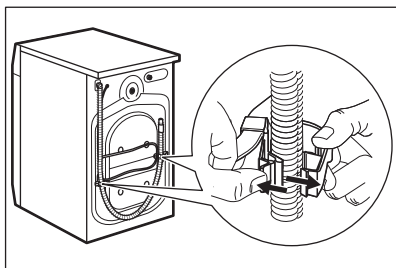

10. Odkręcić trzy śruby kluczem dołączonym w komplecie z urządzeniem.

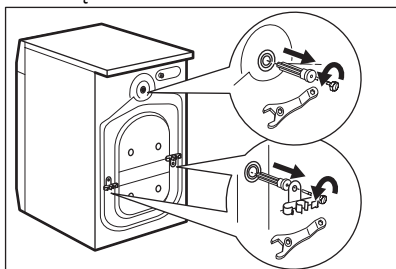

11. Wyciągnąć plastikowe rozpórki.  
12. W otwory włożyć plastikowe zatyczki znajdujące się w torebce z instrukcją.

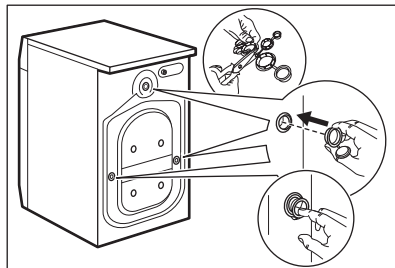

- i** Zaleca się zachować opakowanie i blokady transportowe na przyszłość.

## 5.2 Umiejscowienie i wypoziomowanie

1. Urządzenie należy instalować na stabilnej i poziomej powierzchni.

**i** Należy upewnić się, że wykładzina nie uniemożliwia swobodnej cyrkulacji powietrza pod urządzeniem. Urządzenie nie może dotykać ścian ani innych przedmiotów.

2. Poluzować lub dokręcić nóżki, aby wypoziomować urządzenie.



### **OSTRZEŻENIE!**

Nie należy umieszczać pod nóżkami urządzenia kawałków kartonu, drewna lub innych materiałów w celu wypoziomowania.

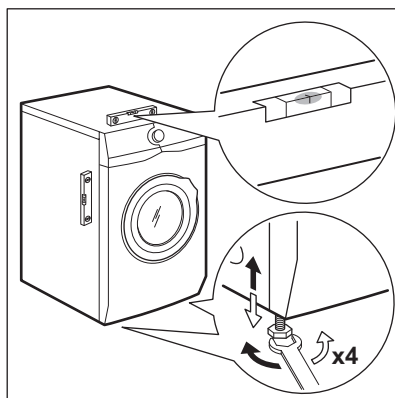

Urządzenie musi być wypoziomowane i stabilne.

**i** Prawidłowe wypoziomowanie urządzenia eliminuje drgania, hałas oraz ruchy urządzenia podczas pracy.

**i** Jeśli urządzenie zainstalowano na cokole lub jeśli ustawiono pralko-suszarkę na pralce, należy użyć akcesoriów opisanych w rozdziale „Akcesoria”. Należy uważnie przeczytać instrukcję dołączoną do urządzenia i akcesoriów.

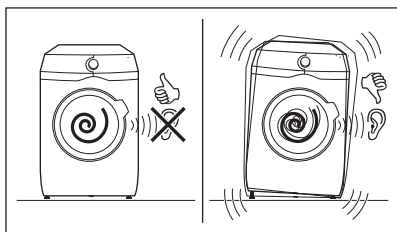

### 5.3 Zestaw płytek mocujących

Jeśli pralka ma stać na cokole, który nie jest wyposażeniem dostarczonym przez AEG, należy go zabezpieczyć za pomocą płytek mocujących. Ta część zamienna jest do nabycia w sklepie internetowym lub u autoryzowanego dealera.

Należy uważnie przeczytać instrukcję dołączoną do produktu.

### 5.4 Wąż dopływowy

1. Podłączyć wąż dopływowy z tyłu urządzenia.
2. Skierować go w prawo lub w lewo, odpowiednio do położenia zaworu wody.

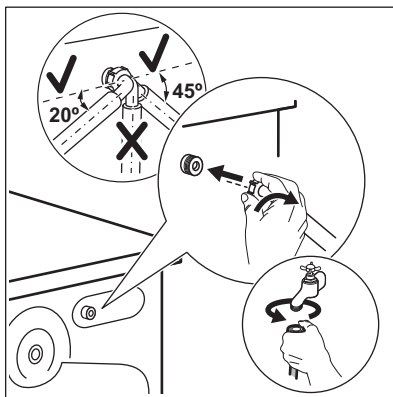

**i** Upewnić się, że wąż dopływowy nie jest skierowany pionowo.

3. W razie potrzeby poluzować nakrętkę wieńcową, aby ustawić wąż w odpowiednim położeniu.
4. Podłączyć wąż dopływowy do zaworu zimnej wody z gwintem 3/4".

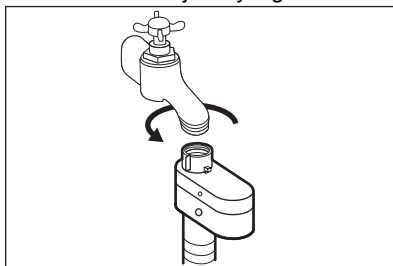

#### **OSTRZEŻENIE!**

Temperatura doprowadzanej wody nie może przekraczać 25°C.



#### **UWAGA!**

Upewnić się, że ze złączek nie ma wycieków.



Jeśli wąż dopływowy jest za krótki, nie stosować węży przedłużających. Aby zamówić zamienny wąż dopływowy, należy skontaktować się z punktem serwisowym.

## 5.5 Zabezpieczenie przed zalaniem

Wąż dopływowy wyposażony jest w zabezpieczenie przed zalaniem. Zabezpieczenie chroni przed wyciekami wody z węża na skutek procesu starzenia.

Czerwony sektor w okienku „A” wskazuje tę usterkę.

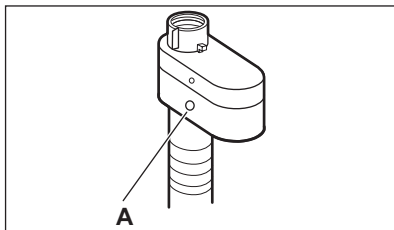

W takim przypadku należy zamknąć zawór wody i skontaktować się z autoryzowanym punktem serwisowym w celu uzgodnienia wymiany węża.

## 5.6 Odprowadzanie wody

Końcówka węża spustowego powinna znajdować się na wysokości nie mniejszej niż 60 cm i nie większej niż 100 cm od powierzchni podłogi.

- i** Wąż spustowy można przedłużyć maksymalnie do 400 cm. Więcej informacji na temat innych węży spustowych i przedłużających można uzyskać w autoryzowanym punkcie serwisowym.

Wąż spustowy można podłączyć na różne sposoby:

1. Zagiąć wąż na kształt litery U i poprowadzić go wzdłuż plastikowej prowadnicy węża.

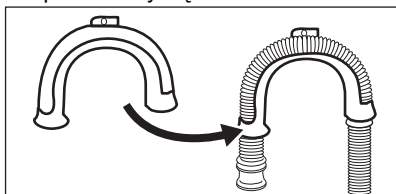

2. Na krawędzi umywalki – przymocować prowadnicę do zaworu wody lub do ściany.

- i** Uwaga: plastikowa prowadnica nie może poruszać się podczas odpompowywania wody.

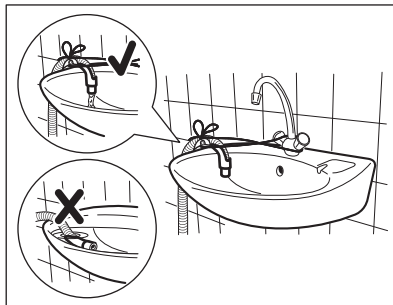

- i** Sprawdzić, czy wąż spustowy nie jest zanurzony w wodzie. Może nastąpić cofnięcie brudnej wody do urządzenia.

3. Do rury kanalizacyjnej z otworem wentylacyjnym – włożyć wąż spustowy bezpośrednio do rury kanalizacyjnej. Patrz ilustracja.

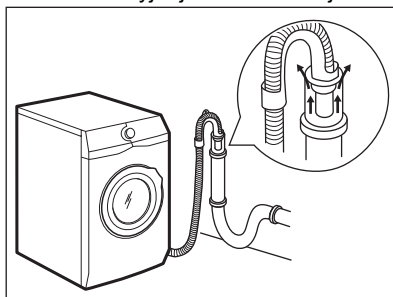

- i** Należy zawsze zapewnić wentylację końcówki węża spustowego, tj. wewnętrzna średnica rury kanalizacyjnej (min. 38 mm – min. 1,5") musi być większa niż zewnętrzna średnica węża spustowego.

4. Jeśli końcówka węża spustowego wygląda w następujący sposób (patrz ilustracja), można ją włożyć bezpośrednio do rury kanalizacyjnej.

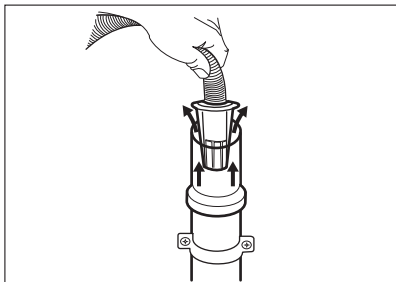

5. **Bez plastikowej przewodnicy węża, do syfonu umywalki** – umieścić wąż spustowy na króćcu syfonu i zabezpieczyć zaciskiem. Patrz ilustracja.

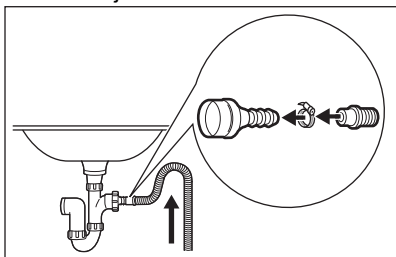

**i** Należy ułożyć wąż spustowy w pętlę, aby nie dopuścić do przedostawania się zanieczyszczeń ze zlewu do urządzenia.

6. Włożyć wąż **bezpośrednio do rury kanalizacyjnej zabudowanej w ścianie** i zabezpieczyć zaciskiem.

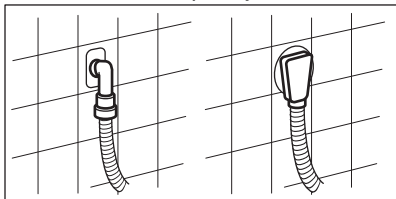

## 5.7 Podłączenie do sieci elektrycznej

Po zakończeniu instalacji można podłączyć wtyczkę przewodu zasilającego do gniazda elektrycznego.

Na tabliczce znamionowej i w rozdziale „Dane techniczne” podano wymagane parametry znamionowe zasilania. Należy upewnić się, że są one zgodne z parametrami sieciowego źródła zasilania.

Należy sprawdzić, czy instalacja domowa jest w stanie wytrzymać maksymalne wymagane obciążenie, biorąc pod uwagę również korzystanie z innych sprzętów gospodarstwa domowego.

**Podłączyć urządzenie do gniazda z uziemieniem.**

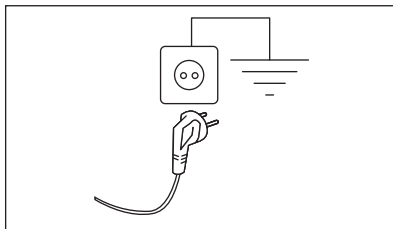

Po zainstalowaniu urządzenia przewód zasilający musi być łatwo dostępny.

Jeśli instalacja urządzenia wymaga wykonania prac elektrycznych, należy skontaktować się autoryzowanym centrum serwisowym.



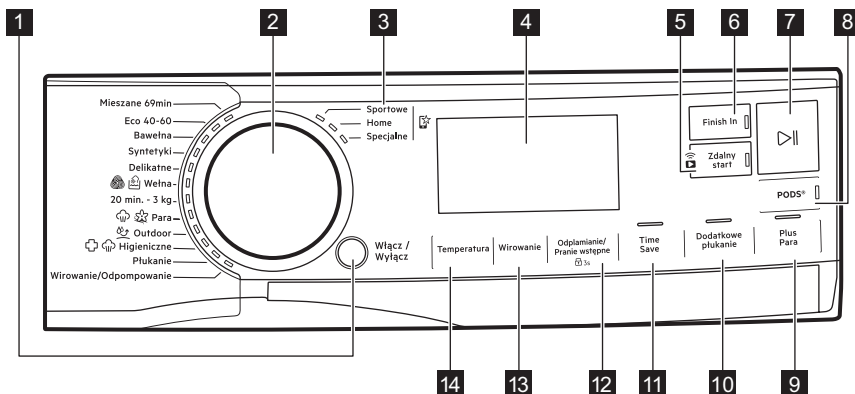

Producent nie ponosi żadnej odpowiedzialności za zniszczenia i uszkodzenia spowodowane nieprzestrzeganiem powyższych zaleceń bezpieczeństwa.

## 6. PANEL STEROWANIA

### 6.1 Opis panelu sterowania









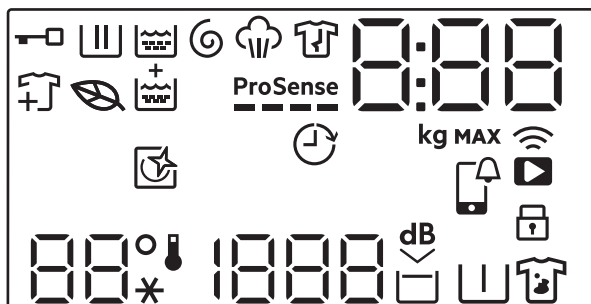



- i** Opcje nie są dostępne dla wszystkich programów prania. Zgodność opcji z programami prania przedstawiono w punkcie „Zgodność funkcji i opcji z programami” w rozdziale „Programy”. Poszczególne opcje mogą wykluczać się nawzajem. W takim przypadku urządzenie uniemożliwi jednoczesny wybór niezgodnych opcji. Ekran dotykowy i przyciski powinny być zawsze czyste i suche.









- |                                                                                                                                                |                                                                                                                                                                                 |
|------------------------------------------------------------------------------------------------------------------------------------------------|---------------------------------------------------------------------------------------------------------------------------------------------------------------------------------|
| <b>1</b> Przycisk Włącz / Wyłącz                                                                                                               | <b>9</b> Przycisk dotykowy Plus Para                                                                                                                                            |
| <b>2</b> Pokrętko wyboru programów                                                                                                             | <b>10</b> Przycisk dotykowy Dodatkowe płukanie                                                                                                                                  |
| <b>3</b> Programy ulubione                                    | <b>11</b> Przycisk dotykowy Time Save                                                                                                                                           |
| <b>4</b> Ekran                                                                                                                                 | <b>12</b> Przycisk dotykowy Odplamianie/ Pranie wstępne i stałej opcji blokady uruchomienia  |
| <b>5</b> Połączenie Wi-Fi i Zdalny start przycisk dotykowy  | <b>13</b> Przycisk dotykowy Wirowanie                                                                                                                                           |
| <b>6</b> Przycisk dotykowy Finish In                                                                                                           | <b>14</b> Przycisk dotykowy Temperatura                                                                                                                                         |
| <b>7</b> Przycisk dotykowy Start/Pauza                      |                                                                                                                                                                                 |
| <b>8</b> Przycisk dotykowy PODS®                                                                                                               |                                                                                                                                                                                 |

## 6.2 Ekran



	Wskaźnik blokady drzwi.
	Wskaźnik fazy prania. Miga podczas fazy prania wstępnego i zasadniczego.
	Wskaźnik fazy płukania. Miga podczas fazy płukania.
	Wskaźnik fazy wirowania i odpompowania. Miga podczas fazy wirowania i odpompowania.
	Wskaźnik fazy parowej.
	Wskaźnik fazy ochrony przed zagnieceniami.
	Wskaźnik programu Eco: zapala się, gdy wybrany program i opcje mają profil ekologiczny.
	Wskaźnik dodawania odzieży: zapala się, kiedy rusza program, a użytkownik nadal może zatrzymać pralkę i dodać więcej prania.
	Wskaźnik Dodatkowe płukanie.
	Wskaźnik ProSense.
	Wskaźnik Finish In.



000	<p>Wskaźnik cyfrowy może pokazywać:</p> <ul style="list-style-type: none"> <li>• Czas trwania programu (np. 2:40).</li> </ul> <p> Czas wyświetlany po ustawieniu programu nie może odpowiadać efektywnemu czasowi trwania i może ulec zmianie po zakończeniu fazy ProSense.</p> <ul style="list-style-type: none"> <li>• Maksymalny wsad.</li> <li>• Zakończ na czas (np. 30' lub 2h).</li> <li>• Zakończenie cyklu (0).</li> <li>• Kod ostrzeżenia (np. E20).</li> <li>• Wskazanie całkowitego czasu pracy urządzenia. Więcej informacji można znaleźć w części „Licznik godzin pracy” w części „Ustawienia”.</li> <li>• Podczas pracy z APLIKACJĄ: APP, AP (punkt dostępu), UPd (aktualizacja). Patrz rozdział „Wi-Fi – konfiguracja połączenia”.</li> </ul>
888 <small>kg max</small>	<p>Wskaźnik maksymalnego wsadu. Wartość jest wyświetlana przez trzy sekundy po wybraniu programu, naprzemiennie z czasem trwania cyklu.</p>
MAX	<p>Wskaźnik maksymalnego ładunku. Wskaźnik miga, gdy ciężar ładunku przekracza deklarowany wsad.</p>
	<p>Ten wskaźnik przypomina o konieczności przeprowadzenia cyklu czyszczenia.</p>
	<p>APP powiadomienie do sprawdzenia.</p>
	<p>Wskaźnik zdalnego połączenia. Wskaźnik połączenia Wi-Fi.</p>
	<p>Wskaźnik blokady uruchomienia.</p>
88° --*	<p>Obszar temperatury: Wskaźnik temperatury Wskaźnik prania w zimnej wodzie</p>
1888 -- --	<p>Obszar wirowania: Wskaźnik prędkości wirowania Wskaźnik funkcji Bez wirowania. Faza wirowania jest wyłączona.</p>
	<p>Wskaźnik funkcji Bardzo ciche.</p>
	<p>Wskaźnik funkcji Stop z wodą.</p>
	<p>Wskaźnik prania wstępnego.</p>
	<p>Wskaźnik odplamiania.</p>

## 7. POKRĘTŁO I PRZYCISKI

### 7.1 Włącz / Wyłącz

Naciśnięcie tego przycisku przez kilka sekund umożliwia włączenie lub wyłączenie urządzenia. Podczas włączania i wyłączania urządzenia emitowane są dwa różne dźwięki.

W niektórych przypadkach funkcja Tryb czuwania automatycznie wyłącza urządzenie, aby zmniejszyć pobór energii. Należy wtedy ponownie włączyć urządzenie.

Więcej informacji znajduje się w rozdziale Codzienna eksploatacja.

### 7.2 Pokrętło wyboru programów

Program można wybrać obracając pokrętłem wyboru programów.

### 7.3 Programy ulubione

Te położenia pokrętła wyboru programów są dostępne po podłączeniu pralki do sieci Wi-Fi.

Programy ulubione można ustawić i zapisać w tej aplikacji, wybierając tylko spośród dostępnych programów podzielonych na trzy kategorie wskazane na panelu sterowania.

Po ustawieniu ulubionych programów można wybrać jeden z nich za pomocą aplikacji lub ustawiając pokrętło wyboru programów w odpowiednim położeniu: zapali się odpowiednia kontrolka, a informacje na wyświetlaczu zostaną odpowiednio zaktualizowane.



Ulubione programy można anulować za pomocą odpowiedniego polecenia w aplikacji lub naciskając kombinację przycisków Domyślne ustawienia fabryczne (Factory Default).

### 7.4 Wprowadzenie



Opcje/funkcje nie są dostępne dla wszystkich programów prania. Należy sprawdzić zgodność opcji/funkcji z programami prania w „Tabeli programów”. Dana opcja/funkcja może wykluczać inną. W takim przypadku urządzenie nie pozwoli na jednoczesny wybór niezgodnych opcji/funkcji. Ekran dotykowy i przyciski powinny być zawsze czyste i suche.

### 7.5 Zdalne uruchomienie

Szybkie dotknięcie tego przycisku uruchamia funkcję zdalnego uruchomienia, z którą pralkę można zdalnie uruchamiać, wstrzymać i zatrzymać.

Zaświeci się odpowiednia kontrolka, a na wyświetlaczu pojawi się odpowiednia ikonka.



Jeśli program ustawiono z aplikacji i nie odpowiada położeniu tego pokrętła, pojawi się tekst  na przemian z czasem trwania programu.

Nacisnąć i przytrzymać ten przycisk przez dłuższy czas, aby włączyć dwie inne funkcje:

- przytrzymać przez 3 sekundy, aż odezwie się kliknięcie: Wi-Fi jest włączone i wyłączone.
- przytrzymać go przez 10 sekund, aż rozlegnie się podwójny sygnał dźwiękowy i na wyświetlaczu pojawi się komunikat  : zresetować dane logowania do sieci.

## 7.6 Finish In

 Opcję tę należy ustawić jako ostatnią po wybraniu programu i innych opcji. W przeciwnym razie może zostać anulowana przy zmianie niektórych ustawień.

Opcja ta umożliwi wybranie czasu, w którym program powinien się zakończyć. Zakończenie programu można opóźnić o jedną godzinę za każdym dotknięciem przycisku, maksymalnie o 24 godziny.

Na wyświetlaczu pojawi się naprzemiennie normalny czas trwania programu z ustawionym czasem zakończenia programu (wyrażonym w godzinach 0h). Minimalny czas do wyboru odpowiada zaokrąglonej liczbie godzin maksymalnego czasu trwania programu (np. jeśli czas trwania cyklu wynosi 3:15, minimalny czas do wyboru wynosi 4 godziny).

Po rozpoczęciu programu drzwiczki zostają zablokowane, a pralka rozpoczyna fazę ProSense. Po zakończeniu szacowania obciążenia na wyświetlaczu miga ikonka bieżącej fazy i cyfry odliczania czasu co godzinę a przez ostatnią godzinę co 1 minutę.

## 7.7 Start/Pauza

Dotknąć przycisku Start/Pauza , aby uruchomić urządzenie, włączyć tryb paazy lub przerwać działanie programu.

## 7.8 PODS®

Naciśnięcie tego przycisku spowoduje włączenie/wyłączenie opcji PODS®.

Po włączeniu świeci się odpowiedni wskaźnik.

Postępować zgodnie z zaleceniami producenta dotyczących dawkowania i przechowywania kapsulek.

Wsypać maksymalnie dwie tabletki lub detergenty jednodawkowe do przegródki PODS® w szufladzie na detergenty.

Opcja pozostaje aktywna również w kolejnych cyklach, aż do jej wyłączenia i wybrania wraz z wybranym programem.

## 7.9 Plus Para

Opcja ta powoduje dodanie fazy parowej, a następnie krótkiej fazy chroniącej przed zagnieceniami na koniec programu prania.



Faza parowa chroni przed zagnieceniami oraz ułatwia prasowanie odzieży.



Opcja Plus Para pozwala uzyskać dobre efekty przy niewielkim wsadzie, ponieważ para lepiej przenika luźne prane rzeczy. Z tego powodu maksymalny wsad w programie w połączeniu z tą opcją wynosi 2 kg (około 8–10 koszul).

Podczas ustawiania opcji Plus Para na wyświetlaczu maksymalny wsad spada do 2 kg, a czas trwania programu jest odpowiednio regulowany.

Podczas fazy parowej na wyświetlaczu miga wskaźnik .

 Opcja ta może mieć wpływ na czas trwania programu.

Po zatrzymaniu programu na wyświetlaczu pojawi się wskazanie  zero, a wskaźnik  będzie świecił się światłem ciągłym.

Rozpocznie się faza chroniąca przed zagnieceniami, wskaźnik  zacznie migać, a kontrolka Start/Pauza  pozostanie włączona. Bęben delikatnie obraca się przez około 30 minut, aby zachować działanie pary.

Aby przerwać fazę chroniącą przed zagnieceniami, można również:

- nacisnąć przycisk Włącz / Wyłącz i przytrzymać go przez kilka sekund w celu włączenia lub wyłączenia urządzenia.
- Obrócić pokrętkę wyboru programów w inne położenie.

Po zatrzymaniu fazy chroniącej przed zagnieceniami i odblokowaniu drzwi, urządzenie ponownie zaproponuje poprzedni program.

 Mniejszy ładunek prania umożliwi osiągnięcie lepszych efektów.

## 7.10 Dodatkowe płukanie

Opcja ta umożliwia dodanie kilku płukań do wybranych programów prania, oraz optymalizację rozprowadzania płynu zmiękczającego do tkanin i poprawę miękkości tkanin.

Zaleca się to w przypadku używania płynu zmiękczającego do tkanin.

Opcji tej należy używać w miejscach, w których występuje miękka woda oraz do prania rzeczy osób wrażliwych na detergenty.

Opcja ta może wydłużyć czas trwania programu.

Zaświeci się wskaźnik przycisku.

## 7.11 Time Save

Ta opcja umożliwia skrócenie czasu trwania programu.

- W przypadku średnio lub lekko zabrudzonego prania można skrócić program prania. Dotknąć przycisk **jednokrotnie**, aby skrócić czas trwania.
- Gdy ładunek jest niewielki, dotknąć przycisku **dwukrotnie**, aby ustawić program bardzo szybki.  
W takim przypadku nie można wybrać temperatury 95°C.

Zaświeci się kontrolka przycisku, a na wyświetlaczu pojawi się czas trwania ustawionego programu.

- Ta opcja umożliwia także skrócenie czasu trwania programu parowego.

## 7.12 Odplamianie/Pranie wstępne

Naciskać przycisk, aby włączyć jedną z dwóch opcji.

Na wyświetlaczu pojawi się odpowiedni wskaźnik.

- **Odplamianie**  Wybrać tę opcję, aby dodać fazę odplamiania do programu w celu usunięcia uporczywych plam za pomocą odplamiacza.

Włąć odplamiacz do komory . Odplamiacz zostanie dodany w odpowiedniej fazie programu prania.

-  Funkcja nie działa w temperaturze poniżej 40°C.

- **Pranie wstępne**  Ta opcja umożliwia dodanie fazy prania wstępnego w 30°C przed fazą prania. Opcja jest zalecana do mocno zabrudzonego prania, zwłaszcza zawierającego piasek, pył, błoto lub inne cząstki stałe.

-  Opcje te mogą wydłużyć czas trwania programu.

-  Tych dwóch opcji nie można ustawić jednocześnie.

## 7.13 Wirowanie

Po ustawieniu programu urządzenie automatycznie wybiera domyślną prędkość wirowania.

Dotknąć kilkakrotnie ten przycisk, aby:

- **Zmienić prędkość wirowania.**

-  Na wyświetlaczu widoczne są wyłącznie prędkości wirowania dostępne dla ustawionego programu.

- **Włączyć opcję Stop z wodą.** Urządzenie nie odpompuje wody z ostatniego płukania, aby zapobiec powstaniu zagnieżeń na praniu. Program prania zakończy się z wodą w bębnie i nie zostanie przeprowadzona ostatnia faza wirowania.

Na wyświetlaczu pojawi się wskaźnik .

Bęben będzie obracał się regularnie, aby zmniejszyć zagniecenia. Drzwi pozostaną zablokowane. Bęben będzie obracał się regularnie, aby zmniejszyć zagniecenia. Aby odblokować drzwi, należy odpompować wodę.

Po dotknięciu Start/Pauza przycisku

 pralka wykona wirowanie i odpompuje wodę.

- **Włączyć opcję Bardzo ciche.** Wszystkie fazy wirowania (pośrednie i ostatnia) zostaną wstrzymane, a program zakończy się z wodą w bębnie. Pozwala to zmniejszyć zagniecenia. Program jest bardzo cichy, można go uruchamiać nocą, gdy dostępne są tańsze taryfy za prąd. W niektórych programach płukania pobierana jest większa ilość wody.

Na wyświetlaczu pojawi się wskaźnik **dB**.

Drzwi pozostają zablokowane. Bęben będzie obracał się regularnie, aby zmniejszyć zagniecenia. Aby odblokować drzwi, należy odpompować wodę.

Po dotknięciu przycisku Start/Pauza urządzenie tylko odpompuje wodę.

- **Bez wirowania** – – –.

Wybranie tej opcji powoduje wyłączenie wszystkich faz wirowania. Na wyświetlaczu pojawi się wskaźnik

– – –. Pralka wykonuje tylko fazę odpompowania wybranego programu zmywania. Opcję tę należy wybrać dla bardzo delikatnych tkanin. Urządzenie zużywa więcej wody w fazie płukania niektórych programów prania.



Urządzenie automatycznie odpompuje wodę po około 18 godzinach.

## 7.14 Temperatura

Przy wyborze programu prania urządzenie automatycznie proponuje domyślną temperaturę.

Dotykać przycisku, aż na wyświetlaczu pojawi się żądana wartość temperatury.

Gdy na wyświetlaczu widoczne są wskaźniki  i – –, urządzenie nie podgrzewa wody.

## 8. USTAWIENIA

### 8.1 Wprowadzenie



Podczas naciskania kombinacji przycisków **nie należy przechylać** palców w dół. Czujniki poniżej są bardzo czułe i mogą zakłócić dokonanie wyboru.

### 8.2 Sygnały dźwiękowe

Urządzenie może emitować różne sygnały dźwiękowe w następujących sytuacjach:

- Włączenie urządzenia (specjalny krótki dźwięk).
- Wyłączenie urządzenia (specjalny krótki dźwięk).
- Dotknięcie przycisku (kliknięcie).
- W razie niewłaściwego wyboru (3 krótkie dźwięki).
- Zakończenie programu (sekwencja dźwięków przez około 2 minuty).
- Nieprawidłowe działanie urządzenia (sekwencja krótkich dźwięków przez około 5 minut).

- W przypadku wykrycia przeciążenia prania podczas fazy ProSense (odtwarzany jest podwójny dźwięk). Aby **włączyć/wyłączyć** tę opcję, należy nacisnąć i przytrzymać przycisk Dodatkowe płukanie, aż rozlegnie się sygnał dźwiękowy lub podwójny sygnał dźwiękowy.



Po wyłączeniu tej funkcji sygnały dźwiękowe przestaną być emitowane tylko po zakończeniu programu.

### 8.3 Blokada uruchomienia

Ta opcja pozwala zapobiec manipulowaniu przez dzieci przy panelu sterowania.

Aby **włączyć/wyłączyć** tę opcję, należy nacisnąć i przytrzymać przycisk Odplamianie/Pranie wstępne, aż na wyświetlaczu  zaświeci się/zgaśnie.

Po wyłączeniu urządzenie zapamięta wybór tej opcji.

## 8.4 Licznik godzin pracy

Można wyświetlić całkowity czas pracy urządzenia w godzinach, począwszy od pierwszego włączenia. Ta wartość zlicza czas pracy cykli (nie obejmuje przerw, czasu opóźnienia rozpoczęcia programu). Aby wyświetlić tę wartość, należy postępować w następujący sposób:

1. Włączyć pralkę naciskając przycisk **Włącz / Wyłącz**.
2. Nacisnąć i przez kilka sekund przytrzymać przyciski **Dodatkowe płukanie** i **Plus Para**.
3. Po 3 sekundach na wyświetlaczu pokazywana jest łączna liczba godzin pracy urządzenia: np. 1276 godzin, na wyświetlaczu przez 2 sekundy wyświetlany jest tekst **Hr, 12** (tysiące i setki) przez 2 sekundy oraz **76** (dziesiątki i jednostki).
4. Aby wyjść z tego trybu, należy nacisnąć dowolny przycisk lub wyłączyć pralkę przyciskiem **Włącz / Wyłącz**.



Jeśli procedura ta nie działa (ze względu na przekroczenie limitu czasu, lub niewłaściwą kombinację przycisków), należy wyłączyć pralkę i od początku powtórzyć tę sekwencję czynności.

## 8.5 Domyślne ustawienia fabryczne

Ta funkcja umożliwi przywrócenie domyślnych opcji fabrycznych. Aby **włączyć** tę opcję, należy wykonać następujące czynności:



1. Włączyć pralkę naciskając przycisk **Włącz / Wyłącz**.
2. Nacisnąć i przez kilka sekund przytrzymać przyciski **Odpłamiwanie/Pranie wstępne** i **Time Save**.
3. Na wyświetlaczu pojawi się **-- --** na ok. 5 sekund.

# 9. PRZED PIERWSZYM UŻYCIEM



Podczas instalacji lub przed pierwszym użyciem w urządzeniu może znajdować się niewielka ilość wody. Woda w urządzeniu jest pozostałością po testach funkcjonalnych przeprowadzonych przez producenta mających na celu upewnienie się, że dostarczone urządzenie jest w idealnym stanie technicznym, bez usterek.

1. Upewnić się, że usunięto wszystkie blokady transportowe z urządzenia.
2. Sprawdzić, czy dostępne jest podłączenie do sieci elektrycznej i czy zawór wody jest otwarty.

3. Wlać 2 litry wody do przegródki na detergent oznaczonej symbolem . Spowoduje to uruchomienie układu odpływowego.
4. Dodać niewielką ilość detergentu do przegródki na detergent oznaczonej symbolem .
5. Ustawić i uruchomić program do prania bawełny z ustawioną najwyższą temperaturą, nie wkładając prania do bębna. Spowoduje to usunięcie wszelkich możliwych zabrudzeń z bębna i zbiornika.

## 10. PROGRAMY

### 10.1 Aplikacja My AEG Care i dodatkowe programy ukryte

Aplikacja My AEG Care zapewnia **szeroki wybór dodatkowych programów ukrytych**. Przyłączyć urządzenie do My AEG Care, aby wybrać program, który najbardziej odpowiada potrzebom.

Można również zapamiętać dowolny ukryty cykl w ulubionych  pozycjach programów. Aby wybrać program bezpośrednio z urządzenia, należy zapoznać się z punktem „Ulubione programy” w rozdziale „Pokrętko i przyciski”.



W zależności od wymagań rynkowych nazwy programów mogą ulec zmianie bez powiadomienia.

W aplikacji tej można znaleźć pełny opis każdego programu.

Sportowe	Pościel	Denim	Autoczyszczenie
Fitness	Zasłony	Jedwab	Mini wsad
Kurtki	Poduszki	Ubrania dziecięce	Antyalergiczny
Odzież piłkarska	Ręczniki	Len	Łatwe prasowanie
Odzież narciarska	Kołdry	Koszule	
Buty biegowe	Usuwanie sierści	Para - Kaszmir	







### 10.2 Tabela programów



Programy opisano w tej tabeli zgodnie z kolejnością od góry do dołu ich wyboru pokrętkiem.

Program prania

Program	Opis programu
Mieszane 69min	Bawełna i mieszane tkaniny syntetyczne. Idealnie nadaje się do szybkiego prania wsadu w ciągu dnia, zapewniając lepszą pielęgnację odzieży i dobre efekty prania już w temperaturze 30°C.
Eco 40-60	Cykl niskoenergetyczny dla tkanin bawełnianych. Zmniejsza temperaturę i wydłuża czas, aby osiągnąć dobre efekty prania.
Bawełna	Białe i kolorowe tkaniny bawełniane. Idealny do usuwania normalnych i silnych zabrudzeń.
Syntetyki	Tkaniny syntetyczne lub mieszane. Średnio zabrudzone.
Delikatne	Delikatne tkaniny, takie jak tkaniny akrylowe, wiskoza oraz tkaniny mieszane wymagające delikatniejszego prania. Średnio zabrudzone.

Program	Opis programu
 Wełna	Rzeczy wełniane nadające się do prania w pralce, wełniane i inne tkaniny przeznaczone do prania ręcznego z symbolem „Pranie ręczne” <sup>1)</sup> .
20 min. - 3 kg	Rzeczy bawełniane i syntetyczne, lekko zabrudzone lub noszone jeden raz.
 Para	<p>Tkaniny bawełniane, syntetyczne i mieszane. Specjalny cykl parowy bez prania, który można wykorzystać do przygotowania wysuszonego prania do prasowania lub odświeżenia odzieży noszonej raz. Program zmniejsza zagniecenia, nieprzyjemne zapachy i rozluźnia włókna tkanin. Nie stosować detergentu.</p> <p>Po zakończeniu programu szybko wyjąć pranie z bębna. <sup>2)</sup> W razie potrzeby usunąć plamy piorąc lub stosując miejscowo środek odplamiający. Programy parowe nie realizują żadnych cykli higienicznych. Nie ustawiać programu parowego z następującymi rodzajami odzieży:</p> <ul style="list-style-type: none"> <li>• Rzeczy nieprzeznaczone do suszenia w suszarce.</li> <li>• Rzeczy z oznaczeniem „Tylko pranie chemiczne”.</li> </ul>
 Outdoor	<p> Nie używać płynu zmiękczającego do tkanin i upewnić się, że w dozowniku detergentu nie pozostał płyn.</p> <p>Odzież turystyczna, techniczna, sportowa, kurtki z materiałów nieprzemakalnych i oddychających, kurtki z odpinanym futerkiem lub wewnętrzną podpinką. Zalecana wielkość wsadu to 2.0 kg.</p> <p>Program można także używać do regeneracji tkanin nieprzemakalno-oddychających, zwłaszcza tkanin z powłoką hydrofobową. Aby prawidłowo zregenerować tkaniny nieprzemakalno-oddychające, należy postępować zgodnie z poniższymi zaleceniami:</p> <ul style="list-style-type: none"> <li>• Wlać detergent piorący do przegródki .</li> <li>• Wlać środek regenerujący do tkanin nieprzemakalno-oddychających do przegródki na płyn zmiękczający .</li> <li>• Zmniejszyć wielkość wsadu do 1.0 kg.</li> </ul> <p> Aby wzmocnić właściwości oddychające tkaniny, należy wysuszyć odzież w suszarce, ustawiając program Outdoor (jeśli jest dostępny i suszenie w suszarce jest dozwolone w instrukcjach umieszczonych na metce).</p>



Program	Opis programu
 Higieniczne	Białe rzeczy bawełniane. Ten wysokowydajny program prania w połączeniu z cyklem parowym usuwa ponad 99,99% bakterii i wirusów. <sup>3)</sup> Utrzymywanie temperatury powyżej 60°C przez całą fazę prania; przy dodatkowym oddziaływaniu fazy parowej na włókna zintensyfikowane płukanie zapewnia prawidłowe usuwanie pozostałości po detergencie oraz mikroorganizmów. Program ten zmniejsza ilość pyłków i cząstek alergizujących.
Płukanie	Wszystkie tkaniny z wyjątkiem wełnianych i bardzo delikatnych. Program do płukania i odwirowania odzieży. Domyślną prędkością wirowania jest ta stosowana w programach do prania tkanin bawełnianych. Zmniejszyć prędkość wirowania odpowiednio do rodzaju prania. W razie potrzeby ustawić opcję Dodatkowe płukanie, aby dodać płukania. Przy niskiej prędkości wirowania urządzenie przeprowadza cykl delikatnego płukania i krótkiego wirowania.
Wirowanie/Odpompowanie	Odwirowanie prania i odpompowanie wody z bębna. Wszystkie tkaniny z wyjątkiem wełnianych i bardzo delikatnych.





<sup>1)</sup> Podczas tego cyklu bęben obraca się powoli, aby zapewnić delikatne pranie. Może wydawać się, że bęben nie obraca się lub że nie obraca się prawidłowo, jednak jest to normalne działanie w przypadku tego programu.

<sup>2)</sup> Jeśli ustawiono program parowania wysuszonego prania, po zakończeniu tego cyklu pranie może być wilgotne. Rozwiesić pranie na około 10 minut. Program ten nie usuwa szczególnie intensywnych zapachów.

<sup>3)</sup> Testowany pod kątem *Staphylococcus aureus*, *Enterococcus faecium*, *Candida albicans*, *Pseudomonas aeruginosa* i MS2 Bacteriophage w zewnętrznym teście przeprowadzonym przez Swisstest Testmaterialien AG w 2021 r. (Raport z badań nr 202120117).

Temperatura programu, maksymalna prędkość wirowania i maksymalny wsad

Program	Domyślna temperatura Zakres temperatury	Referencyjna prędkość wirowania Zakres prędkości wirowania	Maksymalny wsad
Mieszane 69min	30°C 60°C – 30°C	1600 obr./min 1600 obr./min – 400 obr./min	5.0 kg
Eco 40-60	40°C <sup>1)</sup>	1600 obr./min 1600 obr./min – 400 obr./min	10.0 kg
Bawełna	40°C 95°C – pranie w zimnej wodzie	1600 obr./min 1600 obr./min – 400 obr./min	10.0 kg

Program	Domyślna temperatura Zakres temperatury	Referencyjna prędkość wirowania Zakres prędkości wirowania	Maksymalny wsad
Syntetyki	40°C 60°C – pranie w zimnej wodzie	1200 obr./min 1200 obr./min – 400 obr./min	4.0 kg
Delikatne	30°C 40°C – pranie w zimnej wodzie	800 obr./min 1200 obr./min – 400 obr./min	2.0 kg
 Wetna	40°C 40°C – pranie w zimnej wodzie	1200 obr./min 1200 obr./min – 400 obr./min	1.5 kg
20 min. - 3 kg	30°C 40°C – 30°C	1200 obr./min 1600 obr./min – 400 obr./min	3.0 kg
 Para	-	-	1.0 kg
 Outdoor	30°C 40°C – pranie w zimnej wodzie	1200 obr./min 1200 obr./min – 400 obr./min	2.0 kg <sup>2)</sup> 1.0 kg <sup>3)</sup>
 Higieniczne	60°C	1600 obr./min 1600 obr./min – 400 obr./min	10.0 kg
Płukanie	-	1600 obr./min 1600 obr./min – 400 obr./min	10.0 kg
Wirowanie/Odpompowanie	-	1600 obr./min 1600 obr./min – 400 obr./min	10.0 kg

1) Zgodnie z rozporządzeniem 2019/2023 Komisji UE ten program prania w temperaturze 40°C umożliwia pranie razem – w ramach tego samego cyklu – średnio zabrudzonych tkanin bawełnianych przeznaczonych do prania w temperaturze 40°C lub 60°C.



Informacje dotyczące temperatury prania, czasu trwania programu i innych parametrów są zawarte w rozdziale „Parametry eksploatacyjne”.

Najbardziej wydajnymi programami pod względem zużycia energii są ogólnie te, które umożliwiają pranie w niższej temperaturze i trwają dłużej.

2) Program prania.

3) Program prania i faza impregnacji.

### 10.3 Programy Para

Programy Para umożliwiają zmniejszenie zagniecenia i nieprzyjemnych zapachów

na odzieży (np. bawełnianej, syntetycznej, mieszanej, w tym delikatnej), która wymaga odświeżenia w

krótkim czasie, co pozwala uniknąć prania.

Włókna tkanin ulegają rozluźnieniu i ich późniejsze prasowanie jest łatwiejsze. Po zakończeniu cyklu należy szybko wyjąć pranie z bębna.

Czas trwania cyklu można skrócić do 15 minut za pomocą opcji Time Save .

**NIE WOLNO** ustawiać tego trybu z następującymi typami elementów:

- Rzeczy nieprzeznaczone do suszenia w suszarce.
- Rzeczy z oznaczeniem „Tylko pranie chemiczne”.



Nie stosować detergentu! Programy Para nie usuwają szczególnie intensywnego zapachu i nie obejmują cyklu higienicznego. Po obróbce parowej pranie może być wilgotne. Należy je rozwiesić na kilka minut.

## Zapach (AEG Steam Fragrance)

AEG Steam Fragrance umożliwia odświeżanie nawet delikatnych ubrań, usuwanie zagnieceń i nadawanie świeżości delikatnym zapachem opracowanym wyłącznie przez **AEG**.

Dzięki odświeżeniu parą, zamiast wykonywania pełnego cyklu prania, ubrania dłużej będą wyglądać i wydawać się w dotyku jak nowe. Zapach można bezpiecznie stosować nawet w programach parowych i dla kaszmiru – jeśli są dostępne – do delikatnych tkanin, jak kaszmir i wełna. Przy obróbce mniejszych wsadów należy zmniejszyć dawkę zapachu i czas trwania cyklu: po zaledwie piętnastu minutach ubrania znów będą stwarzać wrażenie „właśnie wypranych.”

Należy uważnie przeczytać instrukcję stosowania środka zapachowego.

### NIE NALEŻY:

- Suszyć odzieży odświeżonej z dodatkiem zapachu w suszarce. Spowoduje to ulotnienie się zapachu.
- Stosować środka zapachowego do innych celów niż opisane.
- Stosować środka zapachowego do nowej odzieży. Nowa odzież może zawierać pozostałości substancji wykończalniczych, które mogłyby wejść w reakcję ze środkiem zapachowym.



Zapach jest dostępny w sklepie internetowym **AEG** lub u autoryzowanego dealera.









## 10.4 Woolmark Wool Care – Blue (niebieski)



Firma Woolmark Company zatwierdziła cykl prania wełny dostępny w tym urządzeniu jako nadający się do prania odzieży wełnianej oznaczonej metką „Prac ręcznie” pod warunkiem, że pranie zostanie wykonane zgodnie ze wskazówkami umieszczonymi na metce odzieży oraz zaleceniami producenta pralki. M1230

W wielu krajach symbol Woolmark jest certyfikowanym znakiem towarowym.

## 10.5 Zgodność opcji z programami

	Mieszane 69min	Eco 40-60	Bawełna	Syntetyki	Delikatne	 Włna	20 min. - 3 kg	 Para	 Outdoor	 Higieniczne	Płukanie	Wirowanie/Odpompowanie
Wirowanie	■	■	■	■	■	■	■	■	■	■	■	■
 Wstrzymanie płukania	■	■	■	■	■	■			■	■	■	
 Bardzo ciche			■	■	■							
--- Bez wirowania												■ <sup>1)</sup>
 Odplamianie <sup>2)</sup>			■	■						■		
 Pranie wstępne			■	■								
Time Save <sup>3)</sup>			■	■	■			■				
Dodatkowe płukanie	■		■	■	■				■	■	■	
Plus Para <sup>2)</sup>	■		■	■						■		
PODS®	■	■	■	■	■		■		■	■		
Finish In	■	■	■	■	■	■	■	■	■	■	■	■

1) Po wybraniu opcji „Bez wirowania” urządzenie tylko odpompuje wodę.

2) Funkcja nie jest dostępna z temperaturą poniżej 40°C.

3) Po wybraniu najkrótszego czasu trwania programu zaleca się zmniejszenie wielkości wsadu. Pełny ładunek prania jest możliwy, ale efekty prania mogą być mniej zadowalające.

Odpowiednie detergenty do programów prania

Program	Uniwersalny proszek do prania <sup>1)</sup>	Uniwersalny w płynie	W płynie do tkanin kolorowych	Do tkanin delikatnych i wełny	Specjalne
Mieszane 69min	--	▲	▲	--	--
Eco 40-60	▲	▲	▲	--	--
Bawełna	▲	▲	▲	--	--
Syntetyki	▲	▲	▲	--	--
Delikatne	--	--	--	▲	▲
Wełna	--	--	--	▲	▲
20 min. - 3 kg	--	▲	▲	--	--
Outdoor	--	--	--	▲	▲
Higieniczne	▲	▲	--	--	▲

<sup>1)</sup> W temperaturze powyżej 60°C zaleca się stosowanie detergentu w proszku.

▲ = Zalecane

-- = Niezalecane

## 11. 📶 WI-FI – KONFIGURACJA ŁĄCZNOŚCI

W tym rozdziale opisano, w jaki sposób nawiązać połączenie między urządzeniem a siecią Wi-Fi oraz powiązać je ze smartfonem

Funkcja ta umożliwi otrzymywanie powiadomień, a także sterowanie urządzeniem i monitorowanie jego działania za pomocą smartfona.

Funkcja Wi-Fi jest domyślnie wyłączona.

Aby podłączyć urządzenie do sieci i korzystać ze wszystkich funkcji i usług, niezbędne są:

- Domowa sieć bezprzewodowa z działającym połączeniem internetowym.
- Smartfon połączony z siecią bezprzewodową.

<b>Częstotliwość</b>	2,412-2,472 GHz dla rynku europejskiego
<b>Protokół</b>	IEEE 802.11b/g/n
<b>Maks. moc</b>	< 20 dBm

### 11.1 Kod QR na tabliczce znamionowej

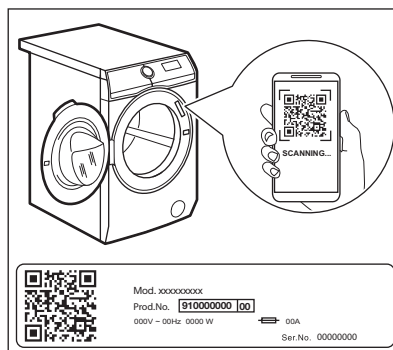

**Kod QR można wykorzystać na dwa sposoby:**

- Zeskanować kod QR przy użyciu aplikacji wbudowanego aparatu, aby pobrać aplikację My AEG Care ze sklepu z aplikacjami na smartfon i wykonać wymagane kroki.
- Aby uprościć ten proces, sparować smartfon z pralką. Zeskanować kod

QR przy użyciu aplikacji My AEG Care wbudowanego skanera.

## 11.2 Instalacja i konfiguracja My AEG Care



Aplikacja My AEG Care umożliwia sterowanie urządzeniem pralniczym za pomocą smartfona. Zawiera ona dużą liczbę programów, przydatnych funkcji oraz informacje o produkcie idealnie dostosowane do urządzenia. Za pomocą aplikacji można wybierać programy dostępne na panelu sterowania urządzenia, a także odblokowywać dodatkowe programy dostępne tylko z poziomu urządzenia mobilnego. Z czasem, wraz z pojawianiem się nowych wersji aplikacji, dodatkowe programy mogą ulec zmianie. To sposób na dostosowaną do własnych potrzeb pielęgnację prania – z wykorzystaniem smartfona.

W celu nawiązywania połączenia między urządzeniem a aplikacją należy stanąć w pobliżu urządzenia ze smartfonem.



Upewnić się, że smartfon jest połączony z siecią bezprzewodową.

1. Przejdź do App Store na smartfonie lub zeskanuj kod QR (*patrz punkt „Kod QR na tabliczce znamionowej”*).
2. Pobierz i zainstaluj aplikację My AEG Care.
3. Upewnić się, że w urządzeniu została uruchomiona funkcja łączności Wi-Fi. W przeciwnym razie zapoznać się z następnym punktem „Konfiguracja połączenia bezprzewodowego urządzenia”.
4. Uruchomić aplikację. Wybrać kraj i język, a następnie zalogować się przy użyciu adresu e-mail i hasła. Jeśli użytkownik nie ma jeszcze własnego konta, należy je utworzyć

według instrukcji w aplikacji My AEG Care.

5. Aby zarejestrować i skonfigurować urządzenie, należy postępować zgodnie ze wskazówkami w aplikacji.

## 11.3 Konfiguracja połączenia bezprzewodowego urządzenia

1. Nacisnąć i przytrzymać przez kilka sekund przycisk **Włącz / Wyłącz**, aby włączyć urządzenie. Odczekać ok. 10 sekund przed przystąpieniem do dalszej konfiguracji funkcji łączności bezprzewodowej.
2. Wybrać program za pomocą pokrętki wyboru programów.
3. Nacisnąć i przytrzymać przycisk **Zdalny start**  przez kilka sekund, aż rozlegnie się kliknięcie. Zwolnić przycisk. Na wyświetlaczu pojawi się na 5 sekund wskazanie **On** i zacznie migać wskaźnik . Nastąpi uruchomienie modułu łączności bezprzewodowej.

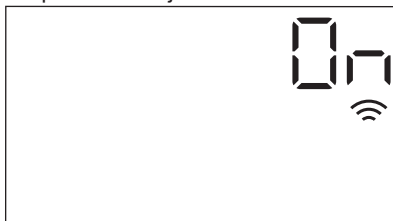

Upewnić się, że aplikacja jest gotowa do nawiązania połączenia.



4. Po upływie ok. 10 s **AP** na wyświetlaczu pojawi się wskazanie (ang. **Access Point** – punkt dostępowy).





Punkt dostępu będzie otwarty przez ok. 3 minuty.

5. Skonfigurować aplikację My AEG Care w smartfonie i postępować zgodnie ze wskazówkami, aby połączyć urządzenie z siecią Wi-Fi.
6. Po skonfigurowaniu łączności bezprzewodowej, gdy nastąpi powrót do ekranu z informacjami o programie, na wyświetlaczu pojawi się wskaźnik .



-  Każdorazowo po włączeniu urządzenia będzie ono potrzebować 10 sekund na nawiązanie połączenia z siecią. Po nawiązaniu połączenia przestanie migać wskaźnik .



**Aby wyłączyć połączenie bezprzewodowe**, należy jednocześnie nacisnąć i przytrzymać przycisk Zdalny start  przez kilka sekund, aż rozlegnie się pierwszy sygnał dźwiękowy. Zwolnić przycisk. Na wyświetlaczu pojawi się na 5 sekund wskazanie **OFF**.

-  Po wyłączeniu i ponownym włączeniu urządzenia połączenie bezprzewodowe zostanie automatycznie wyłączone.

**Aby skasować dane logowania do sieci bezprzewodowej**, należy nacisnąć i przez kilka sekund przytrzymać przycisk Zdalny start  aż rozlegnie się drugi sygnał dźwiękowy: Na kilka sekund na wyświetlaczu pojawi się ----.

## 11.4 Zdalne uruchomienie

Funkcja zdalnego uruchomienia umożliwia zdalne uruchomienie cyklu.



-  Funkcja włącza się automatycznie po naciśnięciu przycisku Start/Pauza  w celu uruchomienia programu, ale można również uruchomić program prania zdalnie. Funkcja ta jest wyłączona, gdy otwarte są drzwiczki.

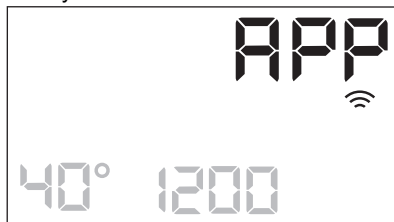

Po zainstalowaniu aplikacji i nawiązaniu połączenia bezprzewodowego można włączyć funkcję zdalnego uruchomienia:



1. Należy dotknąć przycisku Zdalny start . Spowoduje to miganie przez kilka sekund wskaźnika **APP** na wyświetlaczu.



2. Aby włączyć funkcję zdalnego uruchomienia, należy dotknąć przycisku Start/Pauza , zanim przestanie migać wskaźnik **APP**.

Na ekranie z podsumowaniem parametrów programu pojawią się wskaźniki  i  i zostaną zablokowane drzwi. Teraz można uruchomić program zdalnie.

-  Dotknięcie przycisku Start/Pauza , gdy przestanie migać wskaźnik **APP**, nie spowoduje włączenia funkcji zdalnego uruchomienia, lecz uruchomienie ustawionego programu.

**Aby wyłączyć funkcję zdalnego uruchomienia**, należy dotknąć przycisku Zdalny start  i potwierdzić, naciskając przycisk Start/Pauza .

## 11.5 Aktualizacja bezprzewodowa

Aplikacja może zaproponować aktualizację oprogramowania urządzenia.

Aktualizację można zaakceptować tylko w aplikacji.

Jeśli trwa program, aplikacja poinformuje, że aktualizacja uruchomi się po jego zakończeniu.

Podczas aktualizacji na wyświetlaczu urządzenia będzie widoczne wskazanie .

Nie wyłączać ani nie odłączać urządzenia od zasilania podczas aktualizacji.

Urządzenia będzie można używać po pomyślnym zakończeniu aktualizacji, które nie jest sygnalizowane żadnym powiadomieniem.

Jeśli wystąpi błąd, na wyświetlaczu urządzenia pojawi się . Aby

powrócić do normalnego użytkowania urządzenia, wystarczy nacisnąć dowolny przycisk lub obrócić pokrętkę.

## 11.6 Wi-Fi Always On (zawsze włączone)

Funkcja Wi-Fi Always On (zawsze włączone) zawsze włączone jest dostępna w aplikacji.

Funkcja ta utrzymuje przyłączenie pralki do sieci, nawet gdy jest wyłączona.

Wskaźnik  włącza i wyłącza się na przemian (1 sek. Wł., 5 sek. Wył.).

Pralkę można włączyć naciskając przycisk Włącz / Wyłącz lub korzystając z aplikacji.

 Funkcja Wi-Fi Always On (zawsze włączone) może zwiększać zużycie energii.

## 12. CODZIENNA EKSPLOATACJA



### OSTRZEŻENIE!

Patrz rozdział dotyczący bezpieczeństwa.

### 12.1 Włączanie urządzenia

1. Podłączyć wtyczkę do gniazda zasilania.
2. Otworzyć zawór wody.
3. Nacisnąć i przytrzymać przez kilka sekund przycisk Włącz / Wyłącz, aby włączyć urządzenie.

Rozlegnie się krótki sygnał dźwiękowy. Urządzenie automatycznie zaproponuje domyślny program. Zaświeci się odpowiedni wskaźnik.

Na wyświetlaczu pojawią się następujące informacje: czas trwania cyklu, maksymalny ładunek (przez kilka sekund, domyślna temperatura, domyślna prędkość wirowania, wskaźniki faz prania składających się na program.

### 12.2 Wkładanie prania

1. Otworzyć drzwi urządzenia.

2. Strzepnąć rzeczy przed włożeniem ich do urządzenia.
  3. Włożyć pranie do bębna (należy robić to pojedynczo).
- Nie należy wkładać za dużo prania do bębna.
4. Dokładnie zamknąć drzwi.

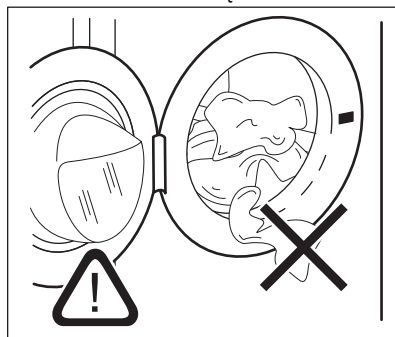



**UWAGA!**

Należy upewnić się, że nie doszło do przytrzaśnięcia prania między drzwiami a uszczelką. Mogłoby to spowodować wyciek wody lub uszkodzenie pranych rzeczy.

**UWAGA!**

Pranie odzieży mocno zaplamionej olejem lub smarem może spowodować uszkodzenie gumowych części pralki.

## 12.3 Ręczne stosowanie detergentów i dodatków

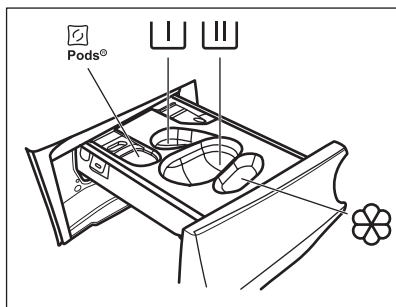

 – Komora na detergent w kapsułkach (maks. 2 kapsułki). Stosując tabletki z detergentem należy upewnić się, że włączona jest opcja Pods®.

 – Przegródka na program prania wstępnego i namaczania (tylko detergent w proszku).



– Przegródka na detergent do prania (tylko detergent w proszku).



Podczas korzystania z tej komory należy upewnić się, że opcja Pods® jest wyłączona.



Stosując detergent w płynie należy pamiętać o włożeniu pojemnika na detergent w płynie .



– Przegródka na płyn zmiękczający do tkanin i inne środki (płyn do płukania, krochmal).

**MAX** – Zawsze stosować się do instrukcji podanych na opakowaniach produktów, nie przekraczając zaznaczonego maksymalnego poziomu (**MAX**). Taka ilość gwarantuje najlepsze efekty prania.





Po zakończeniu cyklu prania usunąć w razie potrzeby resztki detergentu z dozownika detergentu.

Wykonać następujące czynności

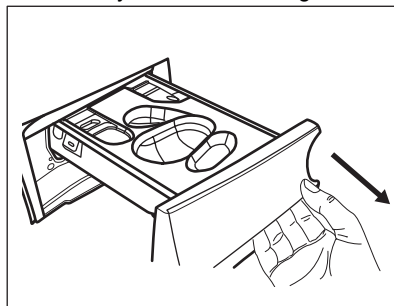
1. Otworzyć dozownik detergentu.



2. Jeśli ustawiono fazę prania wstępnego, umieścić detergent w proszku w przegródce .
3. Do prania zasadniczego należy wybrać odpowiednią komorę w zależności od rodzaju detergentu:
  - a) Umieścić **detergent w proszku** w przegródce .

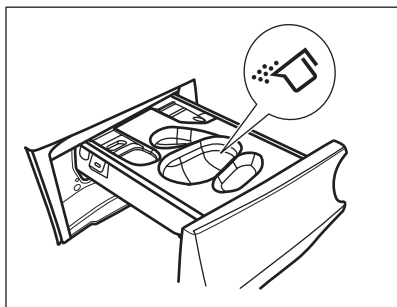

b) Po włożeniu odpowiedniego pojemnika włączyć **detergent w płynie** do tej samej przegródki .

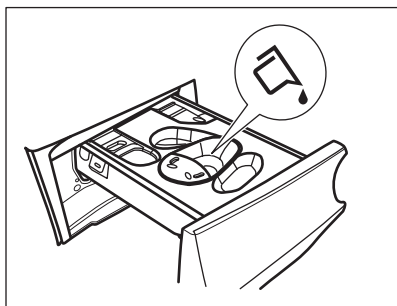
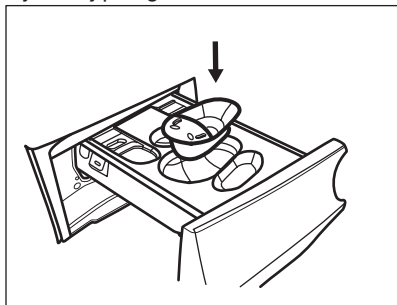

c) Umieścić **tabletki** w komorze . Upewnić się, że opcja Pods® jest włączona.

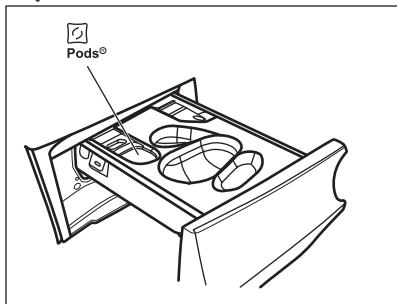

4. Włączyć płyn zmiękczający do tkanin do komory .
5. Zamknąć dozownik detergentu.

## 12.4 Ustawianie programu

1. Ustawić pokrętko wyboru programów, aby wybrać żądany program prania. Zaświeci się wskaźnik odnośnego programu.

Zacznie migać wskaźnik przycisku Start/Pauza .

Na wyświetlaczu pojawią się następujące informacje: orientacyjny czas trwania programu, maksymalny deklarowany ładunek dla ustawionego programu (tylko przez kilka sekund), domyślna temperatura, domyślna prędkość wirowania, wskaźniki faz prania (jeśli są dostępne).

2. Aby zmienić temperaturę i/lub prędkość wirowania, należy dotknąć odpowiednich przycisków.
3. W razie potrzeby można wybrać jedną lub więcej opcji, dotykając odpowiednich przycisków. Na wyświetlaczu pojawią się odpowiednie wskaźniki i zmienią się wyświetlane informacje.

 Jeśli wybór **nie jest możliwy**, wskaźnik nie włącza się i emitowany jest sygnał dźwiękowy.

## 12.5 Uruchamianie programu

Dotknąć przycisku Start/Pauza , aby uruchomić program.



Odpowiedni wskaźnik przestanie migać i pozostanie włączony.

Na wyświetlaczu zacznie migać wskaźnik aktualnie trwającej fazy programu.

Program uruchomi się, a drzwi zostaną zablokowane. Na wyświetlaczu pojawi się wskaźnik .

 Gdy urządzenie napełnia się wodą, na krótki czas może włączyć się pompa opróżniająca.

## 12.6 Uruchamianie programu z opcją Finish In

1. Dotykać kilkakrotnie, aż na wyświetlaczu pojawi się żądany czas trwania programu. Zaświeci się wskaźnik .
2. Dotknąć przycisku Start/Pauza . Bęben zacznie obracać się, aby oszacować ProSense, jeśli przewidziano to w wybranym programie.
3. Pralka rozpocznie odliczanie czasu do zakończenia programu, a program ruszy w takiej chwili, aby zakończył się o godzinie ustawionej przy użyciu tej opcji.

### Aby opcję tę zmienić lub anulować:



1. Wyłączyć pralkę przyciskiem Włącz / Wyłącz .
2. Ponownie włączyć pralkę..
3. Ponownie ustawić program.

## 12.7 Funkcja wykrywania ładunku ProSense



 Czas trwania programu podany na wyświetlaczu odpowiada **średniemu/dużemu ładunkowi**.

Po ustawieniu programu prania, jeśli program ją obsługuje, na wyświetlaczu pojawia się ikonka .

Po dotknięciu przycisku Start/Pauza  ProSense rozpoczyna wykrywanie wielkości ładunku:

1. Pralka rozpoznaje ładunek w ciągu pierwszych 30 sekund: wskaźnik  miga, paski pod ikonką  przesuwają się w tył i w przód, a bęben obraca się przez chwilę.
2. Gdy bęben przestanie się obracać, na wyświetlaczu pojawi się nowy czas trwania programu, który mógł się wydłużyć lub skrócić, odpowiednio do wykrytego ładunku, liczba pasków wskazuje ładunek w ćwiartkach (od 1 do 4, 4 paski oznaczają przeciążenie), ponownie

włączy się wskaźnik maksymalnego zadeklarowanego ładunku. Po kolejnych 30 sekundach rozpoczyna się napełnianie wodą.

 W **przypadku przeciążenia bębna** ponownie włączy się wskaźnik maksymalnego zadeklarowanego ładunku, a wskaźnik **MAX** zacznie migać. W takim przypadku w ciągu 30 sekund można zatrzymać pralkę i wyjąć z bębna kilka rzeczy. Po wyjęciu części prania dotknąć przycisku Start/Pauza , aby ponownie uruchomić program. Fazę ProSense można powtarzać maksymalnie trzykrotnie (patrz punkt 1).

**Ważne!** Jeśli użytkownik nie zmniejszy ciężaru ładunku, program prania rozpocznie się pomimo przeładowania. Wtedy efekty prania mogą nie być zadowalające.

 Około 20 minut po rozpoczęciu programu czas trwania programu może ponownie się zmienić z uwagi na ilość wody wchłoniętą przez włókna.

 Wykrywanie wielkości ładunku przez funkcję ProSense odbywa się tylko przy pełnych programach prania (jeśli nie wybrano pominięcia fazy).

 Funkcja ProSense nie jest dostępna z niektórymi programami, np. Wełna, z programami o krótkich cyklach i bez fazy prania.

## 12.8 Wskaźniki faz programu

Po rozpoczęciu programu miga wskaźnik bieżącej fazy, a wskaźniki pozostałych faz są stale włączone.

Jeśli na przykład trwa faza prania lub

prania wstępnego:



Po zakończeniu fazy odpowiedni wskaźnik przestaje migać i jest stale włączony. Zaczyna migać wskaźnik następczej fazy.

Trwa na przykład faza płukania:



Jeśli wybrano Plus Para, włączają się wskaźniki fazy parowej.

Trwa faza parowa:





Trwa faza chroniąca przed

zagnieceniami:



## 12.9 Przerwanie programu i zmiana opcji

W czasie trwania programu można zmienić **tylko niektóre** opcje:

1. Dotknąć przycisku Start/Pauza . Zacznie migać odpowiedni wskaźnik.
2. Zmienić opcje. Informacje podane na wyświetlaczu odpowiednio zmieniają się.
3. Dotknąć ponownie przycisku Start/Pauza .

Program prania będzie kontynuowany.

## 12.10 Anulowanie programu w trakcie jego trwania

1. Nacisnąć przycisk Włącz / Wyłącz, aby anulować program i wyłączyć urządzenie.
  2. Nacisnąć ponownie przycisk Włącz / Wyłącz, aby włączyć urządzenie.
- Teraz można ustawić nowy program prania.



Jeśli zakończyła się faza ProSense i rozpoczęło się napełnianie wodą, nowy program rozpocznie się **bez powtarzania fazy ProSense**. Woda i detergent nie zostaną odpompowane, aby się nie zmarnowały. Na wyświetlaczu pojawi się maksymalny czas trwania programu, który zaktualizuje się około 20 minut po rozpoczęciu nowego programu.



## 12.11 Otwieranie drzwi – dokładanie prania

Gdy uruchomiony jest program lub funkcja uruchomienia z opóźnieniem, drzwi urządzenia są zablokowane.





Jeśli temperatura i poziom wody w bębnie są zbyt wysokie lub bęben nadal obraca się, nie można otworzyć drzwi.

Gdy zaświeci się ikonka , można łatwo otworzyć drzwiczki i dodać lub zabrać kilka rzeczy.

1. Dotknąć przycisku Start/Pauza . Na wyświetlaczu zgaśnie wskaźnik blokady drzwi.
2. Otworzyć drzwi urządzenia. W razie potrzeby dołożyć lub wyjąć rzeczy z bębna.
3. Zamknąć drzwi i dotknąć przycisku Start/Pauza .

Następuje kontynuacja programu lub funkcji opóźnienia rozpoczęcia programu.

Gdy ikonka  zgaśnie, można otworzyć drzwiczki po zakończeniu programu. Można także wybrać program/opcję wirowania lub odpompowania wody, a następnie nacisnąć przycisk Start/Pauza . Jeśli programy wirowania i odpompowania nie są dostępne na pokrętle wyboru programów, można je wybrać za pomocą aplikacji.

## 12.12 Zakończenie programu

Po zakończeniu programu urządzenie wyłączy się automatycznie. Rozlegnie się sygnał dźwiękowy (jeśli jest włączony).

Wszystkie wskaźniki faz prania na wyświetlaczu będą świecić stale, a w obszarze wskazania czasu pojawi się .

Zgaśnię wskaźnik przycisku Start/Pauza .

Drzwi odblokują się i zgaśnię wskaźnik .

1. Nacisnąć przycisk **Włącz / Wyłącz**, aby wyłączyć urządzenie.

Po upływie pięciu minut od momentu zakończenia programu funkcja oszczędzania energii automatycznie wyłączy urządzenie.













Po ponownym uruchomieniu urządzenia na wyświetlaczu pojawi się informacja o zakończeniu ostatnio wybranego programu. Wybrać nowy program za pomocą pokrętki wyboru programów.

2. Wyjąć pranie z bębna.
3. Upewnić się, że bęben jest pusty.
4. Drzwi oraz dozownik detergentu należy pozostawić lekko uchylone, aby zapobiec powstawaniu pleśni i nieprzyjemnych zapachów.
5. Zakręcić zawór wody.

## 12.13 Odpompowanie wody po zakończeniu cyklu

Jeśli wybrano program lub opcję, po których urządzenie nie odpompowuje wody po ostatnim płukaniu, program jest zakończony, ale:

- Na wyświetlaczu pojawi się wskaźnik , wskaźnik opcji  lub <sup>dB</sup> oraz wskaźnik blokady drzwiczek .
- Migać zacznie wskaźnik  bieżącej fazy programu.
- Bęben obraca się regularnie, aby nie dopuścić do zagniecenia prania.
- Drzwi pozostają zablokiowane.
- Aby otworzyć drzwi, należy odpompować wodę:

1. W razie potrzeby dotknąć przycisku **Wirowanie**, aby zmniejszyć prędkość wirowania sugerowaną przez urządzenie.
  2. Dotknąć przycisku **Start/Pauza** :
    - Po wybraniu opcji  urządzenie odpompuje wodę i przeprowadzi wirowanie.
    - Po wybraniu opcji <sup>dB</sup>  urządzenie tylko odpompuje wodę.
- Wskaźnik opcji  lub <sup>dB</sup>  zgaśnię, natomiast wskaźnik  będzie migał, a następnie zgaśnię.
3. Po zakończeniu programu, gdy zgaśnię wskaźnik blokady drzwi , można otworzyć drzwi.
  4. aby wyłączyć pralkę należy nacisnąć i przez kilka sekund przytrzymać przycisk **Włącz / Wyłącz**.



W każdym przypadku urządzenie automatycznie odpompuje wodę po około 18 godzinach.

## 12.14 Opcja trybu czuwania

Funkcja Tryb czuwania automatycznie wyłącza urządzenie, aby ograniczyć zużycie energii, gdy:

- Urządzenie nie jest użytkowane przez 5 minut przed naciśnięciem przycisku **Start/Pauza** .
- Nacisnąć przycisk **Włącz / Wyłącz**, aby ponownie włączyć urządzenie.
- Po 5 minutach od zakończenia programu prania Nacisnąć przycisk **Włącz / Wyłącz**, aby ponownie włączyć urządzenie. Na wyświetlaczu pojawi się wskazanie zakończenia ostatnio wybranego programu. Wybrać nowy program za pomocą pokrętki wyboru programów.

- i** Po wybraniu programu lub opcji prania, które kończą się zatrzymaniem wody w bębnie, funkcja Tryb czuwania **nie wyłącza** urządzenia, aby przypomnieć użytkownikowi o konieczności odpompowania wody.

- i** Jeśli funkcja Wi-Fi Always On jest włączona, tylko wskaźnik  włącza się i wyłącza na przemian.

## 13. WSKAZÓWKI I PORADY

- !** **OSTRZEŻENIE!**  
Patrz rozdział dotyczący bezpieczeństwa.

### 13.1 Wkładanie prania

- Należy posegregować pranie: białe, kolorowe, syntetyczne, delikatne i wełniane.
- Należy przestrzegać instrukcji umieszczonych na etykietach prania.
- Nie prać razem białej i kolorowej odzieży.
- Niektóre kolorowe rzeczy mogą farbować podczas pierwszego prania. Zaleca się, aby na początku kilkakrotnie prać je oddzielnie.
- Odwrócić na drugą stronę wielowarstwowe tkaniny, wełnę oraz rzeczy z nadrukami.
- Usunąć uporczywe plamy.
- Usunąć uporczywe plamy specjalnym detergentem.
- Należy zachować ostrożność przy obchodzeniu się z zasłonami. Odczepić żabki/haczyki i umieścić zasłony w worku do prania lub poszewce od poduszki.
- Mała ilość prania może stwarzać problemy z wyważeniem podczas wirowania i spowodować nadmierne wibracje. W takim przypadku:
  - przerwać program i otworzyć drzwi (patrz rozdział „Codzienna eksploatacja”);
  - ręcznie rozłożyć pranie, aby rzeczy były równomiernie rozmieszczone w bębnie;
  - nacisnąć przycisk Start/Pauza. Faza wirowania będzie wznowiona.

- Pozapinać poszewki i zatraski oraz zasunąć zamki błyskawiczne. Spiąć lub zawiązać paski, sznurki, sznurówki, wstążki i inne luźne elementy.
- Nie prać rozdartych tkanin lub tkanin o nieobszytych brzegach. Małe i/lub delikatne rzeczy (np. biustonosze z fiszbinami, paski, rajstopy, sznurowadła, wstążki itp.) należy prać w worku do prania.

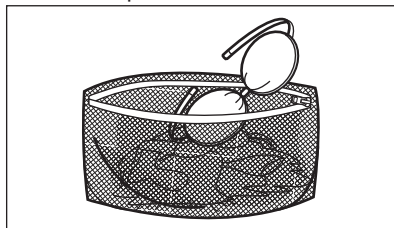

- Opróżnić kieszenie i rozprostować rzeczy.

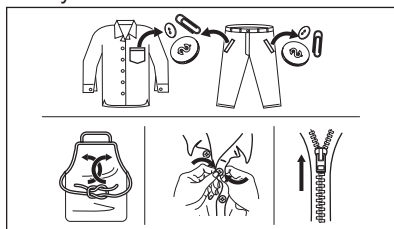

### 13.2 Uporczywe plamy

Woda i detergent nie wystarczą do usunięcia niektórych plam.

Zalecamy usunięcie takich plam przed włożeniem prania do urządzenia.

Dostępne są specjalne odplamiacze. Należy użyć specjalnego odplamiacza przystosowanego do określonego typu plamy i tkaniny.

Nie rozpylać odplamiacza na odzież w pobliżu urządzenia, ponieważ może spowodować uszkodzenie elementów z tworzywa sztucznego.



### 13.3 Rodzaj i ilość detergentu

Wybór detergentu i użycie jego odpowiedniej ilości wpływa nie tylko na skuteczność prania, ale także zapobiega marnotrawstwu i sprzyja ochronie środowiska:

- Należy stosować wyłącznie detergenty i inne środki przeznaczone do pralek automatycznych. Zgodnie z ogólnymi zasadami należy stosować:
  - detergenty w proszku (również tabletki i detergenty jednodawkowe) do wszystkich rodzajów tkanin, z wyjątkiem delikatnych. detergenty w proszku zawierające wybielacz do białych tkanin i dezynfekcji prania;
  - detergenty w płynie (również detergenty jednodawkowe), najlepiej do prania w niskiej temperaturze (maksymalnie 60°C) do wszystkich rodzajów tkanin lub specjalnie tylko do tkanin wełnianych.
- Wybór rodzaju i ilości detergentu zależy od: rodzaju tkaniny (delikatne, wełniane, bawełniane itp.), koloru odzieży, wielkości wsadu, stopnia zabrudzenia, temperatury prania i twardości używanej wody.
- Stosować się do instrukcji podanych na opakowaniach detergentów i innych środków, nie przekraczając zaznaczonego maksymalnego poziomu (**MAX**).
- Nie mieszać różnych detergentów.
- Użyć mniej detergentu, jeśli:
  - pierze się mały wsad,
  - pranie jest lekko zabrudzone,

- podczas prania powstaje duża ilość piany.

#### Użycie niewłaściwego detergentu może powodować:

- niezadowolające efekty prania;
- zszarzenie prania;
- efekt śliskości prania;
- rozwój pleśni w urządzeniu.

#### Użycie nadmiernej ilości detergentu może powodować:

- nadmierne pienienie;
- gorszy efekt prania;
- niezadowolający efekt płukania;
- niekorzystne oddziaływanie na środowisko.

### 13.4 Wskazówki ekologiczne

Aby oszczędzać wodę, energię i chronić środowisko naturalne, zalecamy stosowanie się do poniższych wskazówek:

- Średnio zabrudzone tkaniny** można prać **bez prania wstępnego**. Pozwala to zaoszczędzić detergent, wodę i czas, a tym samym chronić środowisko.
- Łaładunek **maksymalnej ilości prania zalecanego dla danego programu pomaga obniżyć zużycie wody i energii**.
- Po zakończeniu prania można usunąć plamy i ograniczone zabrudzenia; pranie można następnie prać w niższej temperaturze.
- Przed suszeniem prania w suszarce należy ustawić **maksymalną prędkość wirowania dla wybranego programu prania**. Pozwoli to zaoszczędzić energię podczas suszenia.

### 13.5 Twardość wody

Jeśli woda na danym obszarze jest twarda lub umiarkowanie twarda, zaleca się stosowanie zmiękczacza wody przeznaczonego do pralek. Jeśli woda jest miękka, nie ma konieczności stosowania zmiękczacza wody.

Aby uzyskać informacje na temat twardości wody, należy skontaktować się z miejscowym zakładem wodociągowym.

Używać odpowiedniej ilości zmiękczacza wody. Należy przestrzegać instrukcji umieszczonych na opakowaniu produktu.

## 14. KONSERWACJA I CZYSZCZENIE



**OSTRZEŻENIE!**  
Patrz rozdział dotyczący bezpieczeństwa.

### 14.1 Harmonogram okresowego czyszczenia

**Okresowe czyszczenie pomaga wydłużyć żywotność urządzenia.**

Po zakończeniu każdego cyklu należy pozostawić drzwi i dozownik detergentu lekko uchylone, aby umożliwić obieg powietrza i odparowanie wilgoci z wnętrza urządzenia – pozwoli to zapobiec rozwojowi pleśni i wydobyciu się nieprzyjemnego zapachu.

W urządzeniu nie eksploatowanym przez dłuższy czas: zamknąć zawór wody i odłączyć urządzenie od zasilania.

Zalecany harmonogram okresowego czyszczenia:

Odkamienianie	Dwa razy w roku
Pranie konserwacyjne	Raz w miesiącu
Czyszczenie uszczelki drzwi	Co dwa miesiące
Czyszczenie bębna	Co dwa miesiące
Czyszczenie dozownika detergentu	Co dwa miesiące
Czyszczenie filtra pompy opróżniającej	Dwa razy w roku
Czyszczenie węża dopływowego i filtra w zaworze	Dwa razy w roku

Poniżej opisano, w jaki sposób należy czyścić poszczególne elementy.

### 14.2 Wyjmowanie obcych przedmiotów



Przed uruchomieniem cyklu opróżnić kieszenie i zawiązać wszystkie luźne elementy. Patrz „Wkładanie prania” w rozdziale „Wskazówki i porady”.

Wyjąć wszystkie obce przedmioty (takie jak metalowe spinacze, guziki, monety itp.), które mogą znajdować się w uszczelce drzwi, filtrach i bębnie. Patrz punkty „Uszczelka drzwi z kieszonką”, „Czyszczenie bębna”, „Czyszczenie pompy opróżniającej” i „Czyszczenie węża dopływowego i filtra w zaworze”. W razie potrzeby należy skontaktować się z autoryzowanym centrum serwisowym.

### 14.3 Czyszczenie obudowy

Urządzenie należy czyścić wyłącznie za pomocą ciepłej wody z łagodnym mydłem. Dokładnie osuszyć wszystkie powierzchnie.

Nie używać myjek do szorowania ani żadnych materiałów o właściwościach ściernych.



**UWAGA!**  
Nie stosować alkoholu, rozpuszczalników ani produktów chemicznych.



**UWAGA!**  
Nie czyścić powierzchni metalowych za pomocą detergentów z chlorem.

### 14.4 Odkamienianie



Jeśli woda na danym obszarze jest twarda lub umiarkowanie twarda, zaleca się stosowanie środka do zmiękczenia wody przeznaczonego do pralek.



Regularnie sprawdzać bęben pod kątem tworzenia się kamienia.

Nawet zwykłe detergenty zawierają środki zmiękczające wodę, ale zaleca się okresowe uruchamianie cyklu z pustym bębnem i środkiem do odkamieniania.

**i** Należy zawsze przestrzegać instrukcji umieszczonej na opakowaniu produktu.

## 14.5 Pranie konserwacyjne

Regularne używanie przez dłuższy czas programów prania w niskiej temperaturze i krótkich programów sprzyja gromadzeniu się osadów detergentu, włókien, rozwojowi bakterii i powstaniu warstwy biologicznej wewnątrz bębna i zbiornika. Może to być przyczyną powstawania nieprzyjemnych zapachów i pleśni.

Aby usunąć osady i zapewnić higienę wewnątrz urządzenia, należy co najmniej raz w miesiącu wykonać pranie konserwacyjne:

1. Wyjąć pranie z bębna.
2. Uruchomić program do prania bawełny z najwyższą temperaturą i dodać niewielką ilość detergentu w proszku lub, jeżeli jest dostępny, uruchomić program Autoczyszczenie.

## 14.6 Uszczelka drzwi

Urządzenie jest wyposażone w **samoczyszczący się układ odpływowy**, który podczas wypompowywania wody usuwa drobne włókna oddzielone od tkanin. Regularnie sprawdzać uszczelkę. Monety, guziki i inne małe przedmioty można wyjąć po zakończeniu cyklu.

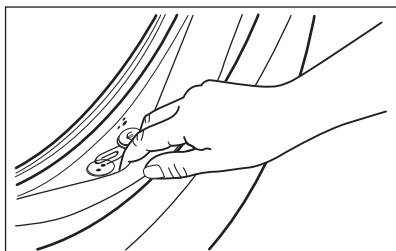

W razie potrzeby wyczyścić ją środkiem do czyszczenia w kremie na bazie amoniaku, uważając, aby nie zarysować jej powierzchni.

**i** Należy zawsze przestrzegać instrukcji umieszczonej na opakowaniu produktu.

## 14.7 Czyszczenie bębna

Należy regularnie sprawdzać bęben, aby nie dopuścić do nagromadzenia się niepożądanego osadu.

Ciała obce obecne w praniu lub osady żelaza w wodzie mogą powodować powstawanie osadu rdzy w bębnie.

Wyczyścić bęben specjalnym środkiem do czyszczenia stali nierdzewnej.

**i** Należy zawsze przestrzegać instrukcji umieszczonej na opakowaniu produktu. Nie wolno czyścić bębna żrącymi środkami do usuwania kamienia, środkami do szorowania zawierającymi chlor ani metalowymi myjkami.

W celu dokładnego wyczyszczenia:

1. Wyczyścić bęben specjalnym środkiem do czyszczenia stali nierdzewnej.

**i** Należy zawsze przestrzegać instrukcji umieszczonej na opakowaniu produktu.

2. Wyjąć pranie z bębna.
3. Uruchomić krótki program do prania bawełny w wysokiej temperaturze z pustym bębmem oraz dodać niewielką ilość detergentu w proszku lub, jeżeli jest dostępny, uruchomić program Autoczyszczenie. Jeśli pralkę można przyłączyć do sieci Wi-Fi, za pośrednictwem aplikacji można również pobrać specjalny program Autoczyszczenie.
4. Dodać ręcznie niewielką ilość detergentu w proszku lub specjalnego środka czyszczącego do pustego bębna, aby wypłukać wszelkie pozostałości zanieczyszczeń.



Od czasu do czasu po zakończeniu cyklu na wyświetlaczu może pojawić się symbol . Jest to zalecenie, aby przeprowadzić „czyszczenie bębna”. Symbol zniknie po przeprowadzeniu czyszczenia bębna.

## 14.8 Czyszczenie dozownika detergentu

Aby zapobiec ewentualnym osadom zaschniętego detergentu, zaschnięciu płynu do zmiękczenia tkanin, tworzeniu się pleśni w dozowniku detergentu, należy co jakiś czas przeprowadzać następującą procedurę czyszczenia:

1. Otworzyć dozownik detergentu. Nacisnąć rygiel do dołu, jak pokazano na ilustracji, i wyjąć szufladę.

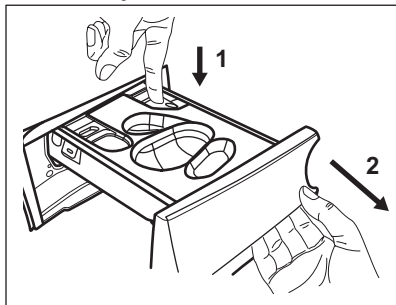

2. Wyjąć pojemnik na detergent w płynie, jeśli go włożono.

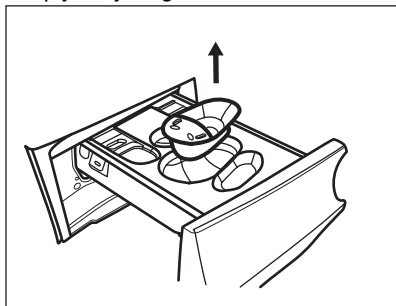

3. Podnieść górną pokrywę komór, aby ją zdjąć.

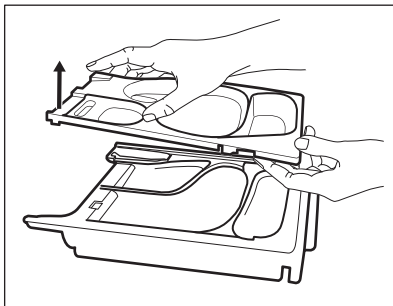

4. Umyć dozownik detergentu i każdą wkładkę pod bieżącą wodą.

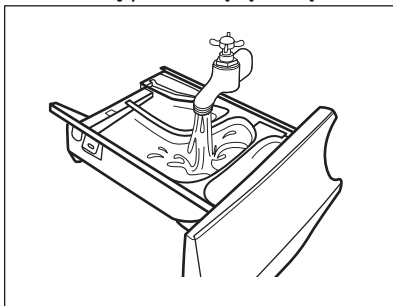

5.  **UWAGA!**  
Nie używać ostrych ani metalowych szczotek i gąbek.

Usunąć wszelkie pozostałości detergentu z dolnej i górnej części wnętrza. Do czyszczenia wnętrza użyć małej szczotki.

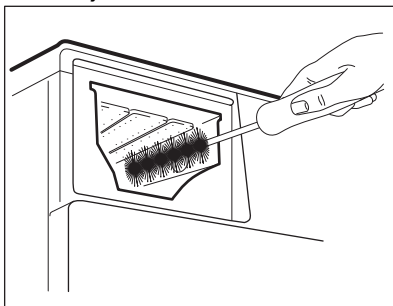

6. Obrócić dozownik do góry dnem i otworzyć dolną pokrywę jak pokazano na rysunku.

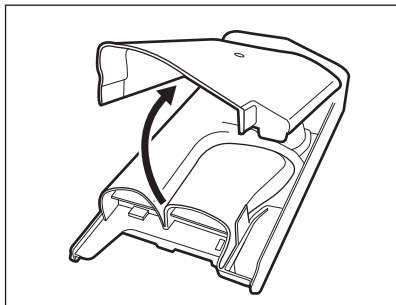

7. Usunąć wszystkie pozostałości detergentu z przenośnika detergentu. Używać wyłącznie miękkiej wilgotnej szmatki.
8. Umieścić dolną pokrywę na swoim miejscu, dopasowując jej otwory do zaczepów szuflady jak pokazano na rysunku. Zamknąć pokrywę, aż rozlegnie się kliknięcie.

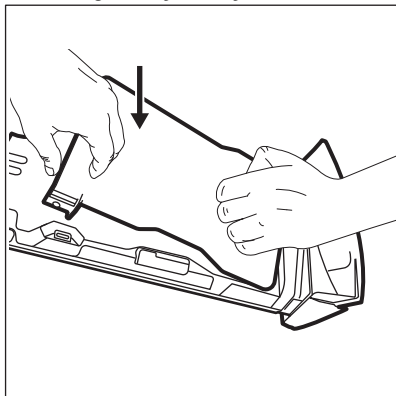

**UWAGA!**  
Docisnąć dolną pokrywę jak pokazano na rysunku. Upewnić się, że jest prawidłowo zamknięta.

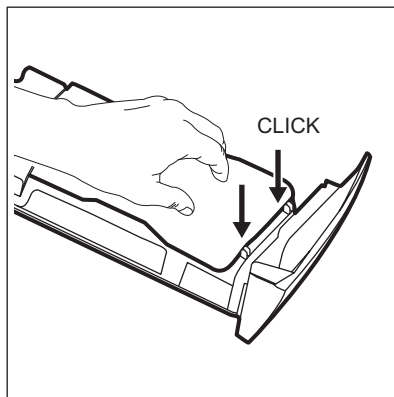

9. Zmontować szufladę w następujący sposób:
  - a. Założyć dolną pokrywę i docisnąć aż do usłyszenia kliknięcia.
  - b. Założyć górną pokrywę i docisnąć aż do usłyszenia kliknięcia.
  - c. Włożyć pojemnik na detergent w płynie, jeśli to konieczne.
10. Włożyć dozownik detergentu w prowadnice i zamknąć ją. Uruchomić program płukania bez prania w bębnie.

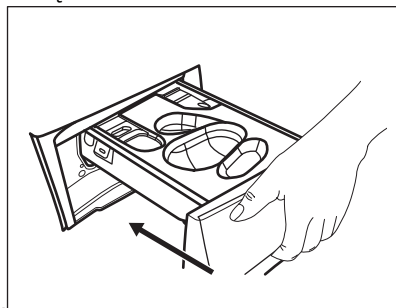

## 14.9 Czyszczenie pompy opróżniającej



**OSTRZEŻENIE!**  
Wyjąć wtyczkę z gniazda zasilania.



Należy regularnie sprawdzać filtr pompy opróżniającej i pilnować, aby był czysty.

Wyczyścić pompę opróżniającą, jeśli:

- Urządzenie nie wypompuje wody.
- Bęben się nie obraca.
- Urządzenie wydaje nietypowe dźwięki ze względu na zablokowanie pompy opróżniającej.
- Na wyświetlaczu pojawia się kod alarmowy **E20**.



### OSTRZEŻENIE!

- Nie wyjmować filtra podczas pracy urządzenia.
- Nie czyścić pompy opróżniającej, jeśli woda w urządzeniu jest gorąca. Odczekać, aż woda ostygnie.

### Wyczyścić pompę według poniższej procedury:

1. Otworzyć pokrywę pompy.

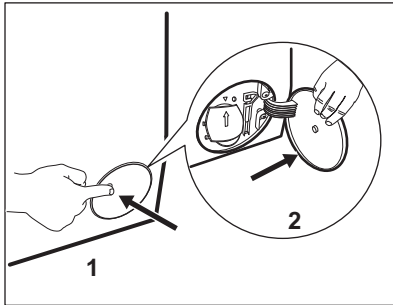

2. Pod otworem dostępowym umieścić odpowiednie naczynie do zebrania wypływającej wody.
3. Otworzyć w dół rynienkę. Dobrze jest mieć w pobliżu szmatkę do wycierania wody wyciekającej podczas odkręcania filtra.

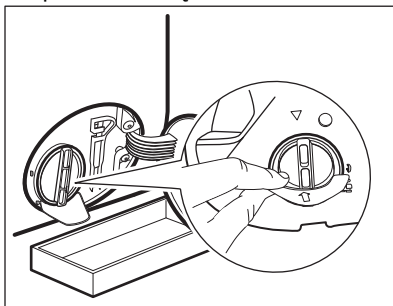

4. Obrócić filtr o 180 stopni w kierunku przeciwnym do ruchu wskazówek

zegara, nie wyjmując go. Odczekać, aż woda wycieknie.

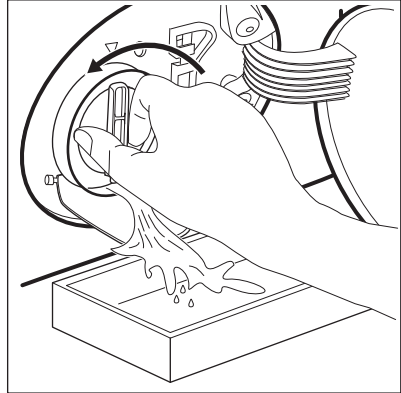

5. Jeśli naczynie wypełni się wodą, ponownie dokręcić filtr i opróżnić naczynie.
6. Powtórzyć punkty 4 i 5, aż woda przestanie wypływać.
7. Obrócić filtr w kierunku przeciwnym do ruchu wskazówek zegara, aby go wyjąć.

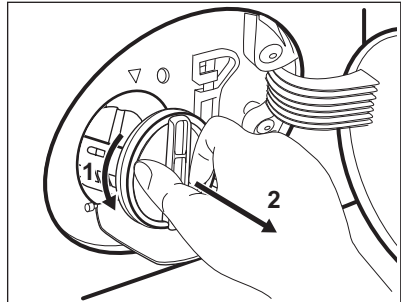

8. W razie potrzeby usunąć włókna i inne zanieczyszczenia z wnętrza filtra.
9. Sprawdzić, czy wirnik pompy swobodnie się obraca. Jeśli nie można go obrócić, należy skontaktować się z autoryzowanym centrum serwisowym.

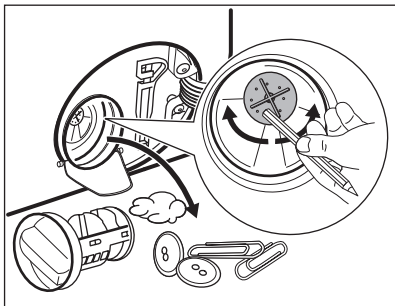

10. Oczyszczyć filtr pod bieżącą wodą.

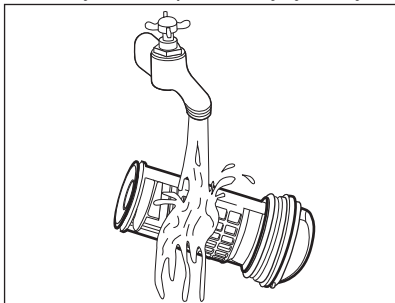

11. Włożyć filtr z powrotem wzdłuż prowadnic, obracając go w prawo. Upewnić się, że filtr jest dobrze dokręcony i nie przecieka.

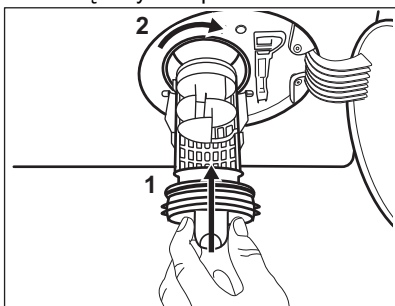

12. Zamknąć pokrywę pompy.

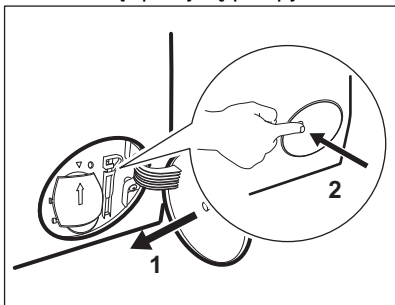

Po spuszczeniu wody przy użyciu procedury awaryjnej należy ponownie uruchomić układ odpływowy:

- a. Wlać 2 litry wody do przegródki na detergent do prania zasadniczego w szufladzie na detergenty.
- b. Uruchomić program, aby odpompować wodę.

## 14.10 Czyszczenie węża dopływowego i filtra w zaworze

Zaleca się okresowe czyszczenie filtrów węża dopływowego i zaworu w celu usunięcia nagromadzonych osadów:

1. Odłączyć wąż dopływowy od zaworu wody i wyczyścić filtr.

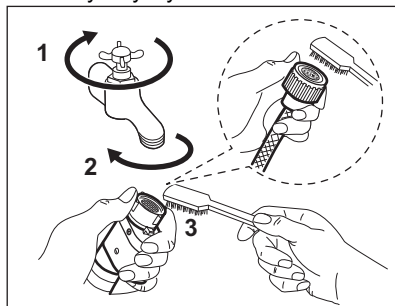

2. Wyjąć wąż dopływowy z urządzenia, odkręcając nakrętkę.

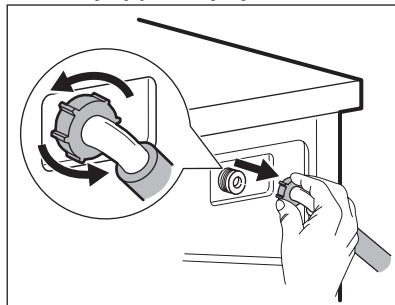

3. Filtr zaworu z tyłu urządzenia należy czyścić za pomocą szczoteczki do zębów.

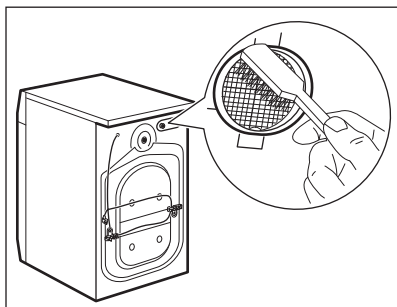

4. Po podłączeniu węża z tyłu urządzenia należy obrócić go w prawo lub lewo (nie w kierunku pionowym), odpowiednio do położenia zaworu wody.

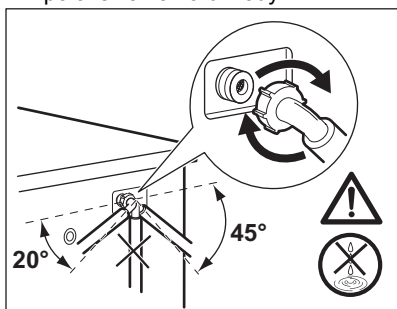

### 14.11 Awaryjne spuszczenie wody

Jeśli urządzenie nie spuszcza wody, należy przeprowadzić taką samą procedurę, jak opisano w rozdziale „Czyszczenie pompy opróżniającej”. W razie potrzeby wyczyścić pompę.

Po spuszczeniu wody przy użyciu procedury awaryjnej należy ponownie uruchomić układ dopływowy:

1. Wlać 2 litry wody do przegródki na detergent do prania zasadniczego dozownika detergentu.
2. Uruchomić program, aby odpompować wodę.

### 14.12 Środki ostrożności podczas mrozu

Jeśli urządzenie jest zainstalowane w miejscu, w którym temperatura może osiągnąć 0°C lub spaść poniżej, należy usunąć pozostałą wodę z węża dopływowego oraz z pompy opróżniającej.

1. Wyjąć wtyczkę przewodu zasilającego z gniazda elektrycznego.
2. Zakręcić zawór wody.
3. Umieścić dwa końce węża dopływowego w zbiorniku i odczekać, aż woda spłynie z węża.
4. Wyczyścić pompę opróżniającą. Prześć do awaryjnej procedury opróżniania.
5. Gdy pompa opróżniająca jest pusta, zamocować wąż dopływowy.



#### **OSTRZEŻENIE!**

Przed ponownym uruchomieniem urządzenia należy upewnić się, że temperatura wynosi powyżej 0°C.

Producent nie odpowiada za uszkodzenia spowodowane niskimi temperaturami.

## 15. ROZWIĄZYWANIE PROBLEMÓW



#### **OSTRZEŻENIE!**

Patrz rozdział dotyczący bezpieczeństwa.

## 15.1 Kody alarmów i możliwe usterki

Urządzenie nie uruchamia się lub przestaje działać podczas pracy. W pierwszej kolejności należy spróbować znaleźć rozwiązanie problemu (patrz tabele).



### OSTRZEŻENIE!

Przed wykonaniem jakichkolwiek czynności należy wyłączyć urządzenie.

Przy niektórych usterkach na wyświetlaczu pojawia się kod alarmowy i Start/Pauza  może stale migać przycisk:



Jeśli urządzenie jest przepełnione, należy wyjąć część rzeczy z bębna i/lub dociskając drzwi, nacisnąć jednocześnie przycisk Start/Pauza, aż wskaźnik  przestanie migać (patrz rysunek poniżej).

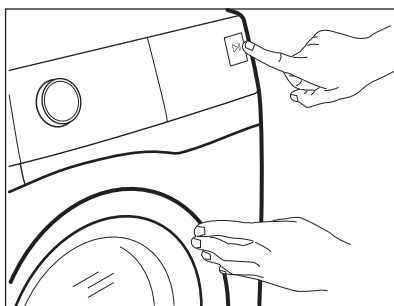

Problem	Możliwe rozwiązanie
<p><b>E 10</b></p> <p>Urządzenie nie napętnia się prawidłowo wodą.</p>	<ul style="list-style-type: none"> <li>• Sprawdzić, czy zawór wody jest otwarty.</li> <li>• Upewnić się, że ciśnienie wody nie jest zbyt niskie. W celu uzyskania tych informacji należy skontaktować się z miejscowym zakładem wodociągowym.</li> <li>• Upewnić się, że zawór wody jest drożny.</li> <li>• Upewnić się, że wąż dopływowy nie jest zagięty, uszkodzony lub przygnieciony.</li> <li>• Upewnić się, że wąż dopływowy jest prawidłowo podłączony.</li> <li>• Upewnić się, że filtr węża dopływowego i filtra zaworu są drożne. Patrz punkt „Konserwacja i czyszczenie.”</li> </ul>

<p><b>E20</b> Urządzenie nie wypompowuje wody.</p>	<ul style="list-style-type: none"> <li>• Upewnić się, że syfon umywalki jest drożny.</li> <li>• Upewnić się, że wąż dopływowy nie jest zagięty lub przygnieciony.</li> <li>• Upewnić się, że filtr odpływowy jest drożny. W razie potrzeby wyczyścić filtr. Patrz punkt „Konserwacja i czyszczenie”.</li> <li>• Upewnić się, że wąż spustowy jest prawidłowo podłączony.</li> <li>• Jeśli ustawiono program bez fazy odpompowania, należy ustawić program odpompowania. Jeśli program odpompowania nie jest dostępny na pokrętle wyboru programów, można go wybrać za pomocą aplikacji.</li> <li>• Jeśli ustawiono opcję, która kończy się wodą w bębnie, należy wybrać program odpompowania.</li> </ul>
<p><b>E40</b> Drzwi urządzenia są otwarte lub nie są prawidłowo zamknięte.</p>	<ul style="list-style-type: none"> <li>• Upewnić się, że prawidłowo zamknięto drzwi.</li> </ul>
<p><b>E91</b> Usterka wewnętrzna. Brak komunikacji między podzespołami elektronicznymi urządzenia.</p>	<ul style="list-style-type: none"> <li>• Program nie zakończył się prawidłowo lub został zatrzymany zbyt wcześnie. Wyłączyć i ponownie włączyć urządzenie.</li> <li>• Jeśli kod alarmu pojawi się ponownie, należy skontaktować się z autoryzowanym centrum serwisowym.</li> </ul>
<p><b>EFO</b> Włączyło się zabezpieczenie przed zalaaniem.</p>	<ul style="list-style-type: none"> <li>• Odłączyć urządzenie i zamknąć zawór wody. Należy skontaktować się z autoryzowanym centrum serwisowym.</li> </ul>

Jeśli na wyświetlaczu pojawią się inne kody alarmowe, należy wyłączyć i ponownie włączyć urządzenie. Jeśli problem nie ustąpi, należy skontaktować się z autoryzowanym centrum serwisowym. W przypadku wystąpienia problemów z pralką należy sprawdzić możliwe rozwiązania w poniższej tabeli.

Problem	Możliwe rozwiązanie
<p>Program nie uruchamia się.</p>	<ul style="list-style-type: none"> <li>• Upewnić się, że wtyczkę przewodu zasilającego podłączono do gniazda elektrycznego.</li> <li>• Upewnić się, że zamknięto drzwi urządzenia.</li> <li>• Upewnić się, że w skrzynce bezpieczników nie ma uszkodzonego bezpiecznika.</li> <li>• Sprawdzić, czy dotknięto Start/Pauza .</li> <li>• Jeśli wybrano opóźnienie rozpoczęcia programu, należy je anulować lub poczekać do końca odliczania czasu.</li> <li>• Wyłączyć blokadę uruchomienia, jeśli została włączona.</li> <li>• Sprawdzić, czy pokrętko ustawiono na wybranym programie.</li> </ul>



Problem	Możliwe rozwiązanie
Urządzenie napelnia się wodą i od razu wypompowuje wodę	<ul style="list-style-type: none"> <li>Upewnić się, że wąż spustowy znajduje się we właściwym położeniu. Wąż może być umieszczony za nisko. Patrz „Instrukcja instalacji”.</li> </ul>
Nie włącza się faza wirowania lub cykl prania trwa dłużej niż zwykle.	<ul style="list-style-type: none"> <li>Ustawić program wirowania. Jeśli program odpompowania nie jest dostępny na pokrętle wyboru programów, można go wybrać za pomocą aplikacji.</li> <li>Upewnić się, że filtr odpływowy jest drożny. W razie potrzeby wyczyścić filtr. Patrz punkt „Konserwacja i czyszczenie”.</li> <li>Ręcznie wyregulować naczynia w bębnie i ponownie uruchomić wirowanie. Problem ten może być spowodowany problemami z wyważeniem.</li> </ul>
Na podłodze znajduje się woda.	<ul style="list-style-type: none"> <li>Upewnić się, że złączki węży wodnych są szczelne i nie wycieka wody.</li> <li>Upewnić się, że wąż dopływowy i spustowy nie są uszkodzone.</li> <li>Upewnić się, że użyto odpowiedniego detergentu i jego odpowiedniej ilości.</li> </ul>
Nie można otworzyć drzwi urządzenia.	<ul style="list-style-type: none"> <li>Sprawdzić, czy nie wybrano programu prania, który kończy się z wodą w bębnie.</li> <li>Upewnić się, że program prania zakończył się.</li> <li>Jeśli w bębnie znajduje się woda, należy wybrać program odpompowania lub wirowania. Jeśli programy wirowania i odpompowania nie są dostępne na pokrętle wyboru programów, można je wybrać za pomocą aplikacji.</li> <li>Sprawdzić, czy urządzenie jest zasilane.</li> <li>Problem może być spowodowany awarią urządzenia. Należy skontaktować się z autoryzowanym centrum serwisowym. W razie potrzeby otwarcia drzwi należy dokładnie zapoznać się z częścią „Awaryjne otwieranie drzwi”.</li> <li>Należy upewnić się, że nie jest włączony tryb Uruchomienie zdalne. Wyłączyć go.</li> </ul>
Na wyświetlaczu nie wyświetla się wskaźnik połączenia bezprzewodowego  .	<ul style="list-style-type: none"> <li>Sprawdzić sygnał sieci bezprzewodowej.</li> <li>Sprawdzić, czy włączone jest połączenie bezprzewodowe. Szczegółowe informacje – patrz punkt „Konfiguracja połączenia bezprzewodowego pralki” w rozdziale „Konfiguracja łączności Wi-Fi”.</li> <li>Sprawdzić sieć domową i router.</li> <li>Uruchomić ponownie router.</li> <li>Jeśli nadal występuje problem z siecią bezprzewodową, należy skontaktować się z dostawcą usług bezprzewodowych.</li> </ul>

Problem	Możliwe rozwiązanie
Aplikacja nie może nawiązać połączenia z urządzeniem.	<ul style="list-style-type: none"> <li>• Sprawdzić sygnał sieci bezprzewodowej.</li> <li>• Sprawdzić, czy smartfon jest połączony z siecią bezprzewodową.</li> <li>• Sprawdzić sieć domową i router.</li> <li>• Uruchomić ponownie router.</li> <li>• Jeśli nadal występuje problem z siecią bezprzewodową, należy skontaktować się z dostawcą usługi bezprzewodowych.</li> <li>• Urządzenie i/lub smartfon wymagają ponownej konfiguracji, ponieważ zainstalowano nowy router lub zmieniono konfigurację routera.</li> </ul>
Aplikacja często nie może nawiązać połączenia z urządzeniem.	<ul style="list-style-type: none"> <li>• Upewnić się, że urządzenie jest w zasięgu sygnału bezprzewodowego. Umieścić router możliwie jak najbliżej urządzenia lub rozważyć zakup wzmacniacza sygnału sieci bezprzewodowej.</li> <li>• Upewnić się, że kuchenka mikrofalowa nie zakłóca sygnału bezprzewodowego. Wyłączyć kuchenkę mikrofalową. Unikać jednoczesnego korzystania z kuchenki mikrofalowej i funkcji zdalnego sterowania.</li> </ul>
Na wyświetlaczu pojawi się  . Wszystkie przyciski będą nieaktywne, z wyjątkiem Włącz / Wyłącz.	<ul style="list-style-type: none"> <li>• Urządzenie pobiera dostępne aktualizacje. Zaczekać na zakończenie procesu aktualizacji. W przypadku wyłączenia urządzenia podczas aktualizacji zostanie ona wznowiona po ponownym włączeniu urządzenia.</li> </ul>
Urządzenie wydaje nietypowe dźwięki i wibruje.	<ul style="list-style-type: none"> <li>• Upewnić się, że urządzenie jest prawidłowo wypoziomowane. Patrz „Instrukcja instalacji”.</li> <li>• Upewnić się, że wyjęto elementy opakowania i/lub blokady transportowe. Patrz „Instrukcja instalacji”.</li> <li>• Włożyć więcej prania do bębna. Ciężar wsadu może być niewystarczający.</li> </ul>
Czas trwania programu wydłuża się lub skraca podczas trwania programu.	<ul style="list-style-type: none"> <li>• Funkcja ProSense System dostosowuje czas trwania programu odpowiednio do typu i ilości prania. Patrz rozdział „Funkcja wykrywania wsadu ProSense System” w rozdziale „Codzienne Użytkowanie”.</li> </ul>
Efekty prania są niezadowalające.	<ul style="list-style-type: none"> <li>• Dodać detergentu lub użyć innego detergentu.</li> <li>• Należy stosować specjalne środki do usuwania uporczywych plam przed praniem.</li> <li>• Upewnić się, że ustawiono odpowiednią temperaturę.</li> <li>• Zmniejszyć ilość prania.</li> </ul>
Nadmierna ilość piany w bębnie podczas cyklu prania.	<ul style="list-style-type: none"> <li>• Zmniejszyć ilość detergentu lub liczbę tabletek lub detergentów jednodawkowych.</li> </ul>

Problem	Możliwe rozwiązanie
Po zakończeniu prania w szufladzie na detergenty zostają resztki detergentu.	<ul style="list-style-type: none"> <li>• Upewnić się, że użyto dozownika detergentu zgodnie ze wskazówkami podanymi w tej instrukcji.</li> <li>• Należy stosować świeże tabletki lub detergenty jednodawkowe. Przechowywać je w pudełku i zamykać po użyciu zgodnie z zaleceniami producenta. Wystawienie na działanie środowiska może zmienić ich charakterystykę i zachowanie w Pods® komorze, szczególnie w połączeniu z określonymi opcjami (np. Opóźniony start).</li> </ul>

Po sprawdzeniu włączyć urządzenie. Program będzie kontynuowany od momentu przerwania.

Jeśli problem wystąpi ponownie, należy skontaktować się z autoryzowanym centrum serwisowym.

Dane niezbędne dla serwisu znajdują się na tabliczce znamionowej.

## 15.2 Awaryjne otwieranie drzwi

Po przerwie w zasilaniu lub awarii urządzenia drzwi urządzenia pozostają zamknięte. Program prania będzie wznowiony po przywróceniu zasilania. Jeśli drzwi są zamknięte w wyniku awarii, można je otworzyć, korzystając z funkcji awaryjnego odblokowania.

Przed otwarciem drzwi:



**UWAGA!**  
Występuje zagrożenie poparzeniem! Upewnić się, że temperatura wody nie jest zbyt wysoka i pranie nie jest zbyt gorące. W razie potrzeby odczekać, aż ostygnie.



**UWAGA!**  
Zagrożenie odniesieniem obrażeń! Upewnić się, że bęben nie obraca się. W razie potrzeby odczekać, aż bęben się zatrzyma.



**Upewnić się, że poziom wody w bębnie nie jest za wysoki. W razie potrzeby przeprowadzić awaryjne spuszczenie wody (patrz „Awaryjne spuszczenie wody” w rozdziale „Konservacja i czyszczenie”).**

Aby otworzyć drzwi, należy:

1. Nacisnąć przycisk Włącz / Wyłącz , aby wyłączyć urządzenie.
2. Wyjąć wtyczkę z gniazda zasilania.
3. Otworzyć klapkę filtra.
4. Pociągnąć jednokrotnie w dół dźwignię odblokowania awaryjnego. Ponownie pociągnąć dźwignię w dół i, przytrzymując ją, otworzyć drzwi urządzenia.

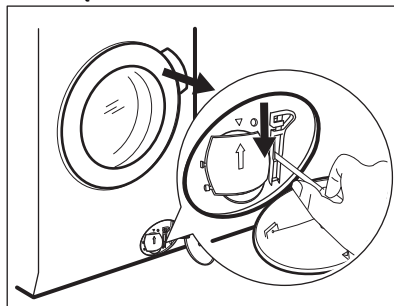

5. Wyjąć pranie i zamknąć drzwi urządzenia.
6. Zamknąć pokrywę filtra.

## 16. PARAMETRY EKSPLOATACYJNE

### 16.1 Wprowadzenie



Na stronie **www.theenergylabel.eu** znajdują się szczegółowe informacje dotyczące etykiety efektywności energetycznej.



Kod QR znajdujący się na etykiecie dołączonej do urządzenia z oznaczeniem klasy energetycznej zawiera łącze do strony internetowej z informacją o parametrach urządzenia z bazy danych UE EPREL. Etykieta z oznaczeniem klasy energetycznej wraz instrukcją obsługi i innymi dokumentami dostarczonymi z urządzeniem należy zachować do ewentualnego wykorzystania w przyszłości. Informacje te można również znaleźć w bazie danych EPREL, korzystając z łącza **https://eprel.ec.europa.eu** i podając nazwę modelu oraz numer produktu, które znajdują się na tabliczce znamionowej urządzenia. Informacje na temat umiejscowienia tabliczki znamionowej znajdują się w rozdziale „Opis urządzenia”.

### 16.2 Legenda

<b>kg</b>	Ciężar załadunku.	<b>gg:mm</b>	Czas trwania programu.
<b>kWh</b>	Zużycie energii.	<b>°C</b>	Temperatura prania.
<b>Litry</b>	Zużycie wody.	<b>obr./min</b>	Prędkość wirowania.
<b>%</b>	Wilgotność po zakończeniu fazy wirowania. Im wyższa prędkość wirowania, tym wyższy jest poziom hałasu i niższy poziom wilgotności prania.		



Wartości i czas trwania programu mogą się różnić w zależności od różnych czynników (np. temperatury w pomieszczeniu, temperatury i ciśnienia wody, wielkości wsadu i rodzaju prania, napięcia zasilania), a także od ewentualnej zmiany domyślnych ustawień programu.

## 16.3 Zgodnie z rozporządzeniem 2019/2023 Komisji UE

Eco 40-60 program	kg	kWh	Litry	gg:mm	%	°C	obr./min <sup>1)</sup>
Pełny załadunek	10.0	0.900	61.0	03:55	52.00	37.0	1551
Połowa załadunku	5.0	0.605	47.0	02:50	52.00	33.0	1551
Jedna czwarta załadunku	2.5	0.200	38.0	02:30	54.00	23.0	1551

<sup>1)</sup> Maksymalna prędkość wirowania.

Zużycie energii w różnych trybach

Tryb wyłączenia (W)	Tryb czuwania (W)	Tryb opóźnienia rozpoczęcia programu (W)	Tryb czuwania z aktywnym połączeniem sieciowym (W)
0.50	0.50	4.00	2.00 <sup>1)</sup>

Czas przejścia do trybu wyłączenia/czuwania wynosi maksymalnie 15 minut.

<sup>1)</sup> Zużycie energii przez funkcję łączności sieciowej wynosi ok. 17,5 kWh rocznie. Aby wyłączyć tę funkcję, należy zapoznać się z informacjami zawartymi w rozdziale „Konfiguracja łączności Wi-Fi”.

## 16.4 Często używane programy



Wartości te mają wyłącznie charakter poglądowy.

Program	kg	kWh	Litry	gg:mm	%	°C	obr./min <sup>1)</sup>
Bawełna <sup>2)</sup> 95°C	10.0	2.900	90.0	04:05	44.00	85.0	1600
Bawełna 60°C	10.0	1.700	85.0	03:50	44.00	55.0	1600
Bawełna <sup>3)</sup> 20°C	10.0	0.350	85.0	03:00	44.00	20.0	1600
Syntetyki 40°C	4.0	0.800	55.0	02:15	35.00	40.0	1200

Program	kg	kWh	Litry	gg:mm	%	°C	obr./min <sup>1)</sup>
Delikatne <sup>4)</sup> 30°C	2.0	0.400	60.0	01:05	35.00	30.0	1200
Włna 30°C	1.5	0.300	65.0	01:05	30.00	30.0	1200

- 1) Wskaźnik prędkości wirowania.
- 2) Program przeznaczony do prania mocno zabrudzonych tkanin.
- 3) Nadaje się do prania lekko zabrudzonych tkanin bawełnianych, syntetycznych i mieszanych.
- 4) Sprawdza się również jako szybki cykl prania do lekko zabrudzonych tkanin.

## 17. KRÓTKI PRZEWODNIK

### 17.1 Zastosowanie codzienne

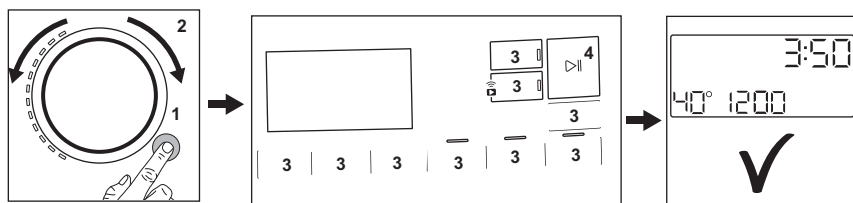

- Podłączyć wtyczkę do gniazda zasilania.
- Otworzyć zawór wody.
- Nacisnąć przycisk **Włącz / Wyłącz**, aby włączyć urządzenie (1).
- Obrócić pokrętko wyboru programów, aby ustawić żądany program (2).
- Wybrać żądane opcje za pomocą odpowiednich przycisków dotykowych (3).
- Włożyć pojedynczo pranie do bębna, nie przekraczając zalecanego maksymalnego ciężaru wsadu. Zamknąć drzwi i upewnić się, że nie doszło do przytrzaśnięcia prania między drzwiami a uszczelką.
- Dodać detergent i inne środki do właściwych przegródek dozownika detergentu. Gdy korzysta się z tabletek należy włączyć opcję Pods®
- Aby uruchomić program, należy dotknąć przycisku **Start/Pauza** (4).
- Urządzenie uruchomi się.
- Po zakończeniu programu wyjąć pranie.
- Nacisnąć przycisk **Włącz / Wyłącz**, aby wyłączyć urządzenie.

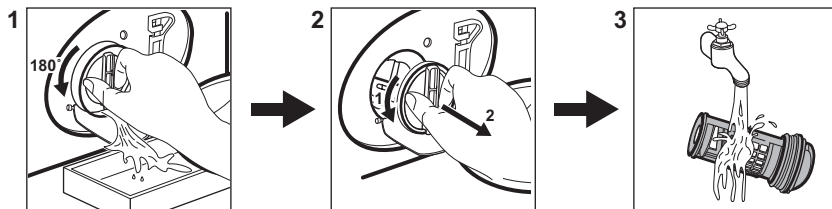

## 17.2 Czyszczenie filtra pompy opróżniającej



Regularnie czyścić filtr, zwłaszcza gdy na wyświetlaczu pojawi się kod alarmu

**E20.**

## 17.3 Programy

Programy	Wsad	Opis produktu
<b>Mieszane 69min</b>	5.0 kg	Odzież z tkanin bawełnianych i syntetycznych. Program ten zapewnia dobrą skuteczność prania w krótkim czasie.
<b>Eko 40-60</b>	10.0 kg	Cykl niskoenergetyczny dla tkanin bawełnianych. Zmniejsza temperaturę i wydłuża czas, aby osiągnąć dobre efekty prania.
<b>Bawełna</b>	10.0 kg	Białe i kolorowe tkaniny bawełniane. Idealny do usuwania normalnych i silnych zabrudzeń.
<b>Syntetyki</b>	4.0 kg	Tkaniny syntetyczne lub mieszane.
<b>Delikatne</b>	2.0 kg	Delikatne tkaniny, takie jak akryl, wiskoza i poliester.
 <b>Włna</b>	1.5 kg	Delikatne i wełniane tkaniny nadające się do prania w pralce lub przeznaczone do prania ręcznego.
<b>20 min. - 3 kg</b>	3.0 kg	Rzeczy bawełniane i syntetyczne, lekko zabrudzone lub noszone jeden raz.
 <b>Para</b>	1.0 kg	Rzeczy bawełniane i syntetyczne, w których trzeba wygładzić zagniecenia.
 <b>Outdoor</b>	2.0 kg <sup>1)</sup> 1.0 kg <sup>2)</sup>	Nowoczesna odzież sportowa.

Programy	Wsad	Opis produktu
 <b>Higieniczne</b>	10.0 kg	Białe rzeczy bawełniane. Program ten usuwa ponad 99,99% bakterii i wirusów. <sup>3)</sup> Skutecznie zmniejsza również ilość alergenów.
<b>Płukanie</b>	10.0 kg	Wszystkie tkaniny z wyjątkiem wełnianych i bardzo delikatnych. Program do płukania i odwirowania odzieży.
<b>Wirowanie/Odpompowanie</b>	10.0 kg	Odwirowanie prania i odpompowanie wody z bębna. Wszystkie tkaniny z wyjątkiem wełnianych i bardzo delikatnych.

1) Program prania.

2) Program prania i faza impregnacji.

3) Testowany pod kątem obecności *Staphylococcus aureus*, *Enterococcus faecium*, *Candida albicans*, *Pseudomonas aeruginosa* i MS2 Bacteriophage w zewnętrznym badaniu przeprowadzonym przez Swis-satest Testmaterialien AG w 2021 roku (Raport z badań nr 202120117).

## 18. OCHRONA ŚRODOWISKA

Materiały oznaczone symbolem  należy poddać utylizacji. Opakowanie urządzenia włożyć do odpowiedniego pojemnika w celu przeprowadzenia recyklingu. Należy zadbać o ponowne przetwarzanie odpadów urządzeń elektrycznych i elektronicznych, aby chronić środowisko naturalne oraz

ludzkie zdrowie. Nie wolno wyrzucać urządzeń oznaczonych symbolem  razem z odpadami domowymi. Należy zwrócić produkt do miejscowego punktu ponownego przetwarzania lub skontaktować się z odpowiednimi władzami miejskimi.









www.aeg.com/shop



157061451-A-492022



The software in this product contains components that are based on free and open source software. AEG gratefully acknowledges the contributions of the open software and robotics communities to the development project.

To access the source code of these free and open source software components whose license conditions require publishing, and to see their full copyright information and applicable license terms, please visit:  
<http://aeg.opensourcerepository.com> (folder NIUS)

# AEG