

Promis

**INSTRUKCJA OBSŁUGI
KUCHENKI GAZOWEJ**

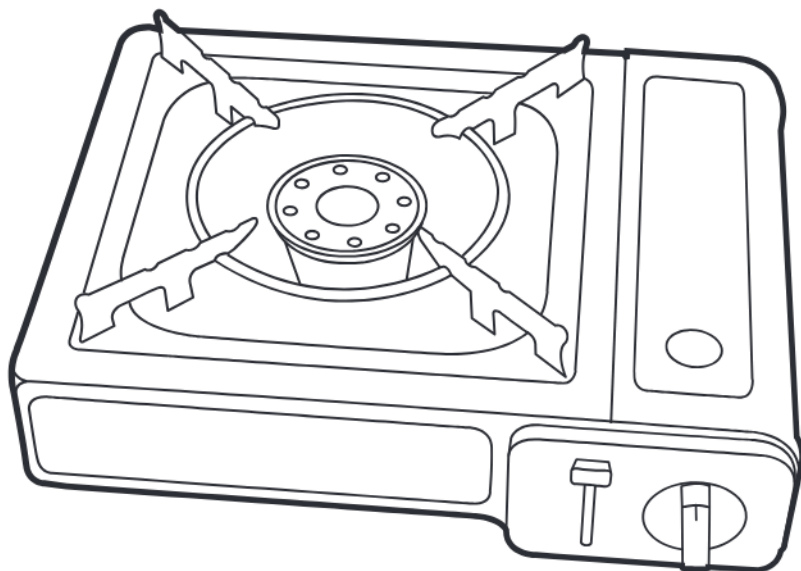

KGC-100

Szanowni Państwo,

*dziękujemy, że wybrali Państwo produkt marki **PROMIS**.
Mamy nadzieję, że użytkowanie naszego sprzętu sprawi
Państwu wiele radości.*

*Aby jego użytkowanie było proste i bezpieczne prosimy
o szczegółowe i uważne zapoznanie się z niniejszą
instrukcją.*

OGÓLNE WSKAZÓWKI BEZPIECZEŃSTWA

UWAGA! Urządzenie powinno być instalowane zgodnie z obowiązującymi przepisami i użytkowane tylko na wolnym powietrzu.

1. Przed przystąpieniem do użytkowania, należy przeczytać wszystkie wskazówki i ostrzeżenia dotyczące bezpieczeństwa użytkowania. Upewnij się przed podłączeniem kuchenki do butli gazowej, że zasilasz go gazem o właściwych parametrach: rodzaju gazu i ciśnienia. Istotne informacje na temat wymagań odnośnie rodzaju gazu, butli oraz podłączania znajdziesz w dalszej części niniejszej instrukcji.
2. Producent nie ponosi żadnej odpowiedzialności za obrażenia lub uszkodzenia spowodowane przez niewłaściwe zainstalowanie urządzenia lub jego nieprawidłowe użytkowanie.
3. **Wykonywanie we własnym zakresie jakichkolwiek zmian i modernizacji skutkuje utratą uprawnień gwarancyjnych a także grozi niebezpieczeństwem poważnych oparzeń lub pożarem.**

UWAGA. Urządzenie i jego dostępne części stają się gorące podczas użycia. Możliwość dotknięcia elementów grzejnych powinno być objęte szczególną troską. Dzieci poniżej 8 roku życia powinny trzymać się z daleka, chyba że są pod stałą opieką.

Niniejszy sprzęt może być używany przez dzieci w wieku od 8 lat i wyżej i osoby z ograniczeniami fizycznymi, czuciowymi albo umysłowymi albo brakiem doświadczenia i wiedzy, jeśli odbywa się pod nadzorem lub zgodnie z instrukcją użytkowania sprzętu, przekazanej przez osoby odpowiadające za ich bezpieczeństwo. Należy zwracać uwagę na dzieci, aby nie bawiły się sprzętem. Sprzątanie i czynności obsługowe nie powinny być robione przez dzieci bez nadzoru.

UWAGA! Gotowanie bez nadzoru tłuszczu lub oleju na płycie kuchennej może być niebezpieczne i doprowadzić do pożaru.

NIGDY nie próbuj gasić ognia wodą, ale wyłącz urządzenie i wtedy przykryj płomień np. pokrywką lub niepalnym kocem.

Podczas użytkowania sprzęt staje się gorący. Zaleca się zachowanie ostrożności, aby unikać dotykania gorących elementów.

Zaleca się trzymanie małych dzieci z dala od urządzenia.

4. **Urządzenie jest przeznaczone wyłącznie do przyrządzania potraw. Stosowanie jej do innych celów jest niedozwolone!**
5. Urządzenie powinien naprawiać wyłącznie autoryzowany zakład serwisowy, wykorzystujący oryginalne części zamienne.
6. **UWAGA!** W przypadku awarii urządzenia, zwłaszcza przy ulatnianiu gazu, urządzenie należy odciąć od dopływu gazu i niezwłocznie skontaktować się z zakładem serwisowym.
7. **UWAGA!** W przypadku ulatniania się gazu należy natychmiast zamknąć zawór z gazem.
8. W tym czasie nie wolno zapalać zapalek (lub innych źródeł zapłonu), palić papierosów, włączać bądź wyłączać odbiorników elektrycznych (radio, oświetlenie) lub mechanicznych, powodujących iskrzenie.
9. Przed użyciem należy usunąć wszystkie zabezpieczenia ochronne założone na czas transportu.
10. **OSTRZEŻENIE! Nie wolno pozostawiać pracującej kuchni bez nadzoru.**
11. Płomień palników powinien być regularny i stabilny. Jeżeli płomień nie jest regulowany, należy oczyścić palnik. W przypadku usterki wezwać autoryzowany serwis.
12. **UWAGA!** Sprawdzić, czy pokrętła znajdują się w pozycji zamkniętej, kiedy kuchnia nie jest użytkowana.
13. Butla z gazem oraz kartusz gazowy powinny być odłączone, kiedy kuchnia nie jest używana.
14. **UWAGA!** Nie pozostawiać na wierzchu kuchni (na palnikach) folii aluminiowej i innych przedmiotów, jeżeli palniki są włączone.
15. **UWAGA!** Do gotowania na kuchence, stosować naczynia przeznaczone do tego celu, o wymiarach dopasowanych do geometrii rusztu i średnicy palników.
16. **OSTRZEŻENIE!** Nie wolno stawiać na ruszcie zdeformowanych lub niestabilnych naczyń do gotowania, gdyż mogą się one przewrócić i zawartość naczynia wyleje się na palniki.
17. **OSTRZEŻENIE!** W przypadku podłączenia urządzeń elektrycznych w pobliżu kuchni, należy zwrócić uwagę, aby ich przewody zasilające nie dotykały gorących elementów.
18. **OSTRZEŻENIE!** Przy przenoszeniu gorących naczyń należy użyć rękawic ochronnych.
19. **OSTRZEŻENIE!** W pobliżu kuchni nie należy przechowywać środków czyszczących i materiałów łatwopalnych.

20. **OSTRZEŻENIE!** Nie wolno przesuwać ani przenosić urządzenia podczas użytkowania.
21. Ze względów bezpieczeństwa i higienicznych, kuchenkę należy utrzymywać w czystości.
22. Kuchenkę należy myć po każdym użyciu.
23. Do czyszczenia urządzenia używać miękkiej wilgotnej (nie mokrej) ściereczki i delikatnego detergentu.
24. Nie używać ciśnieniowych lub parowych urządzeń czyszczących do mycia kuchni.
25. Nie wolno używać rozpuszczalników, benzyny i innych środków, mogących uszkodzić urządzenie.
26. Urządzenie transportować i przechowywać w oryginalnym opakowaniu, zabezpieczającym przed uszkodzeniami mechanicznymi i kurzem.

UWAGA!

Użytkowanie tego urządzenia powoduje emisję dwutlenku węgla którego akumulacja może być niebezpieczna dla życia i zdrowia. Z tego względu URZĄDZENIE TO MOŻE BYĆ UŻYWANE WYŁĄCZNIE NA WOLNYM POWIETRZU. Kuchenki nie należy używać w przestrzeni, w której będzie narażona na bezpośrednie oddziaływanie wiatru lub przeciągu.

WSKAZÓWKI DLA UŻYTKOWNIKA

PRZED PIERWSZYM UŻYCIEM.

Po otrzymaniu urządzenia należy:

- Rozpakować je i sprawdzić, czy nie jest uszkodzone. W przypadku wykrycia jakichkolwiek uszkodzeń – **NIE UŻYWAĆ**.
- Wyjąć wszystkie akcesoria i sprawdzić kompletność dostarczonego sprzętu.
- Usunąć wszystkie elementy opakowania.
- Usunąć wszystkie naklejki oraz plastikowe elementy ochronne.
- Umyć wszystkie akcesoria przed użyciem. Podnieść pokrywę.

INSTALACJA

Kuchenkę należy ustawić na płaskim, poziomym, twardym, niepalnym i stabilnym podłożu, w osłoniętym od wiatru miejscu. Zawsze należy ustawiać kuchenkę w bezpiecznej odległości od przedmiotów łatwopalnych, paliwa, materiałów z etykietą ostrzegającą przed łatwopalnością itp.

Kuchnia dostosowana jest do zasilania gazem o parametrach zamieszczonych na tabliczce znamionowej. Przed podłączeniem upewnić się czy rodzaj gazu oznaczony na butli/kartuszu gazowym i na tabliczce znamionowej urządzenia są ze sobą zgodne.

Kuchenka Gazowa Turystyczna 2-Funkcyjna **PROMIS KGC100** jest przystosowana do zasilania z kartusza gazowego lub butli gazowej. Przed podłączeniem do butli

gazowej należy przykręcić odpowiedni króciec ,który jest częścią wyposażenia kuchenki gazowej.

PRZYŁĄCZANIE DO KARTUSZA GAZOWEGO

- Do zasilania kuchenki **KGC100** przeznaczone są kartusze gazowe zawierające mieszkankę butanu i izobutanu zgodne z normą EN 417 (maks. 450 g). Próba zamocowania kartuszy innego rodzaju niesie ze sobą zagrożenie bezpieczeństwa.
- Kartusz zawiera ciekły, łatwopalny gaz butan pod stałym ciśnieniem.
- Kartusz należy chronić przez zbytnim nagraniem (powyżej 50 °C). Uwaga na słońce!
- Po wykorzystaniu nie otwierać zaworu, nie dziurawić kartusza i nie wrzucać do ognia.
- Nie dopuszczać do kontaktu gazu (z wymienianego kartusza) z płomieniem i rozgrzanymi powierzchniami.
- Po zakończeniu gotowania odkręcić kuchenkę od kartusza.
- Kartusze są przeznaczone do jednorazowego użytku. Niedopuszczalne jest ich ponowne napełnianie.
- Kartusze należy oddawać do punktów zbiórki odpadów dopiero po ich całkowitym opróżnieniu.
- Należy przestrzegać instrukcji podanych bezpośrednio na kartuszu.
- Po wyjęciu podstawy pod garnek (rusztu) z walizki należy umieścić ją we właściwej pozycji na kuchence. Otworzyć pokrywę kartusza i położyć kartusz główką do przodu, tak, aby zagłębienie było skierowane do góry i nastawione w prowadnicę zaworu.
- Naciśnij dźwignię mocowania zabezpieczającego zamknięcie kartusza do dołu.
- Następnie przekręć regulator płomienia całkowicie w lewą stronę na pozycję ON, aż do usłyszenia kliknięcia w zapalce. Jeśli nie nastąpi zapalenie płomienia, należy tę czynność powtórzyć.
- Następnie należy wyregulować moc płomienia. Jeśli będzie słyszalny syk, oznacza to, że kartusz nie został dobrze zablokowany. Jeśli zachodzi taka potrzeba, należy skorygować ustawienie kartusza.

PRZYŁĄCZENIE DO BUTLI GAZOWEJ

- Po wyjęciu podstawy pod garnek (rusztu) z walizki należy umieścić ją we właściwej pozycji na kuchence.
- Otworzyć pokrywę kartusza i przykręcić króciec do podłączenia węża gazowego. Sprawdzić poprawność przykręcenia króćca oraz szczelność połączenia. Następnie nałożyć wąż gazowy do połączenia z butlą i zabezpieczyć opaską zaciskową (wąż, opaska oraz butla gazowa nie znajdują się na wyposażeniu kuchenki).
- Urządzenie może być stosowane z butlami zawierającymi 2kg lub 5 kg gazu propan- butan.
- Z butlą obchodzić się ostrożnie – nie upuszczać i nie uderzać. Gdy urządzenie nie

jest używane, butlę należy odłączyć a na króciec zaworu butli nakręcić kapturek zabezpieczający.

- Butla powinna być przechowywana na zewnątrz w pozycji pionowej, niedostępna dla dzieci. Nie należy butli przechowywać w miejscach gdzie temperatura może przekraczać poziom 50 st C. Nie przechowywać butli w pobliżu płomieni, czynnych palników lub innych źródeł zapłonu. Przed przystąpieniem do czynności podłączania źródła gazu, kurki gazowe powinny być zamknięte.

Parametry gazu do zasilania urządzenia z butli gazowej

typ: mieszanka propan-butan

rodzaj: I 3B/P (37)

ciśnienie nominalne: 37 mbar

UWAGA! Instalację i wymianę butli oraz kartusza z gazem należy wykonać z dala od źródeł zapłonu.

SPRAWDZANIE SZCZELNOŚCI

Po każdorazowym podłączeniu kuchni do butli z gazem należy przeprowadzić próbę na obecność wycieku i sprawdzić szczelność zaworu na butli, połączenie reduktora z butlą oraz jego działanie.

Dla sporządzenia roztworu do wykrywania nieszczelności należy w szklance rozpuścić 1 część płynu do mycia w 3 częściach wody. Upewnij się czy zawory są zamknięte.

Dla sporządzenia roztworu do wykrywania nieszczelności należy w szklance rozpuścić 1 część płynu do mycia w 3 częściach wody. Upewnij się czy zawory są zamknięte.

Przyłącz reduktor do butli i zamknij dopływ gazu do kuchenki poprzez zakręcenie kurków. Sprawdź czy połączenia węży są trwałe i otwórz zawór na butli. Spienione mydliny należy nakładać pędzlem na miejsca połączeń i obserwować czy nie uchodzi gaz. Powiększające się bańki wskazują na uchodzenie gazu i konieczność uszczelnienia połączeń.

Przed uszczelnianiem należy zamknąć zawór na butli. Jeśli po uszczelnieniu w dalszym ciągu występuje nieszczelność zasięgnij porady u dostawcy gazu.

UWAGA! Niedopuszczalne jest sprawdzanie szczelności za pomocą otwartego płomienia (np. zapalką lub świecą). Grozi to wybuchem!

CZYSZCZENIE I KONSERWACJA

Przed przystąpieniem do czyszczenia, należy sprawdzić czy wszystkie pokrętła są ustawione w położeniu „wyłączony”. Należy poczekać, aż urządzenie wystygnie.

Do czyszczenia używać wilgotnej ściereczki z dodatkiem delikatnego detergentu.

Do czyszczenia nie należy używać środków szorujących, środków żrących oraz ostrych przedmiotów i materiałów.

TRANSPORT / PRZECHOWYWANIE

- Należy zachować środki ostrożności przy przechowywaniu urządzenia
- Przed przechowywaniem lub transportem należy odłączyć kuchnię od źródła gazu (butli gazowej lub kartusza gazowego).
- Urządzenie transportować i przechowywać w oryginalnym opakowaniu, zabezpieczającym go przed uszkodzeniami mechanicznymi, wilgocią oraz kurzem. Przechowywać w suchym i czystym miejscu, niedostępnym dla dzieci.
- Butla oraz kartusz gazowy musi być składowany w dobrze wentylowanym miejscu, niedostępnym dla dzieci.
- Odłączona butla oraz kartusz gazowy powinny być odpowiednio zabezpieczone przed dostępem osób niepowołanych.

OPIS OGÓLNY

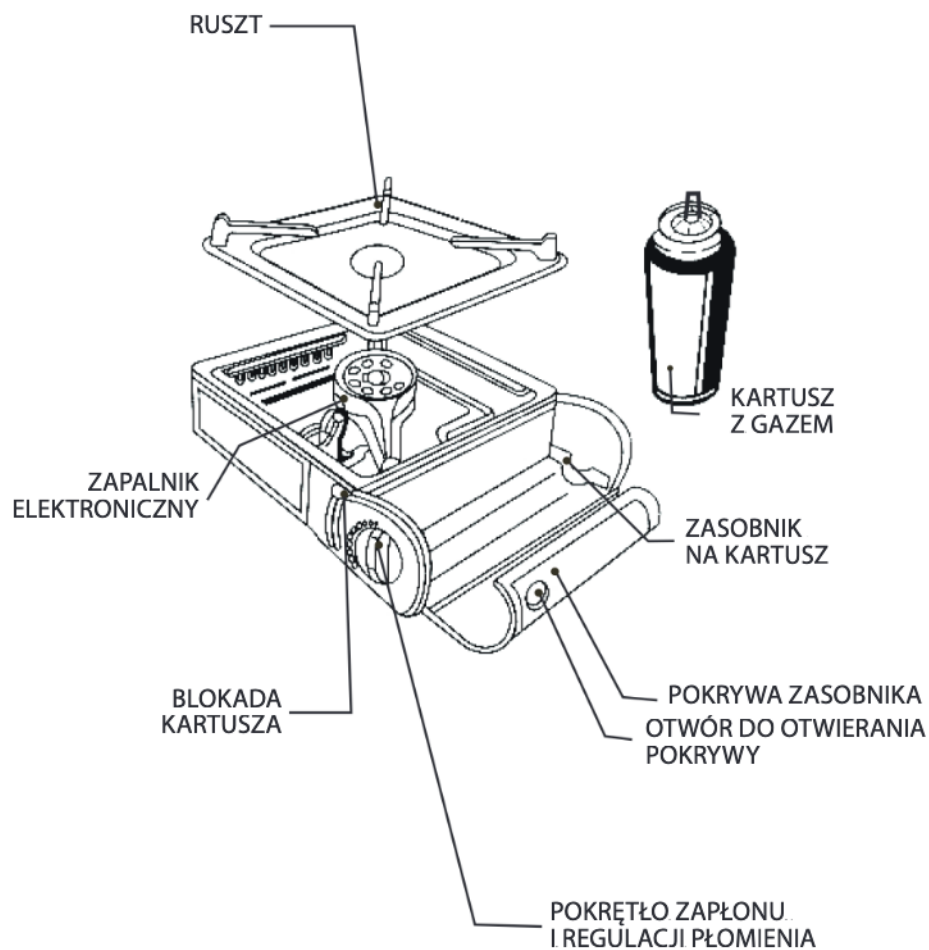

UŻYTKOWANIE KUCHENKI

- 1** Założyć podstawki pod naczynia na palniki i umieścić pokrywę zasobnika na gaz

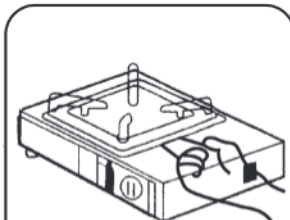

Żeby otworzyć pokrywę należy umieścić palec w otworze pokrywy zasobnika na gaz i pociągnąć ją płynnie w górę

- 2** Włożyć kartusz z gazem do zasobnika

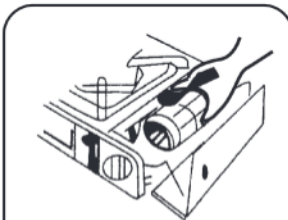

Zwrócić uwagę na prawidłowe ułożenie kartusza z gazem w zasobniku (w przypadku niewłaściwej instalacji przepływy gazu będzie niemożliwy)

- 3** Zablokować pojemnik z gazem przesuwając gałkę w dół do pozycji LOCK

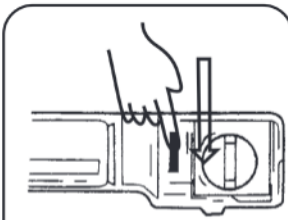

Upewnić się że kartusz z gazem został prawidłowo zamocowany

- 4** Zamknąć pokrywę zasobnika na kartusz z gazem

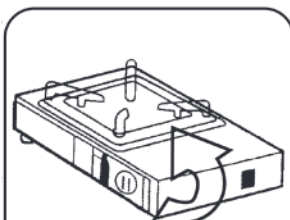

Zamknąć pokrywę zasobnika pociągając ją delikatnie w dół

- 5** W celu rozpalenia kuchenki przekręcić pokrętło regulacji gazu w lewo

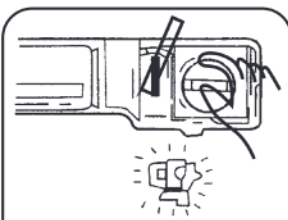

Przekręcić pokrętło aż do usłyszenia wyraźnego kliknięcia. Jeżeli podstawka na naczyniu została zamocowana na odwrót rozpalenie kuchenki będzie niemożliwe

- 6** Po ustawieniu naczynia wyregulować płomień kręcąc pokrętłem w prawo lub lewo

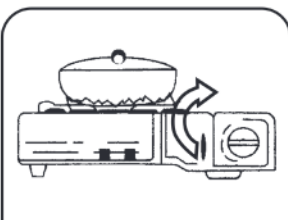

W celu regulacji wielkości płomienia należy przekręcić gałkę w lewo (większy płomień) lub w prawo (mniejszy płomień)

- 7** Po zakończeniu gotowania zgasić płomień pokrętłem regulacji

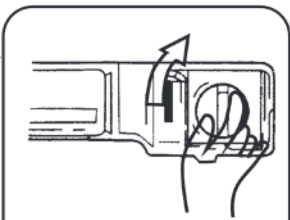

Ustawić pokrętło w pozycji OFF

- 8** Zabezpieczyć kuchenkę przez przesunięcie gałki w górę

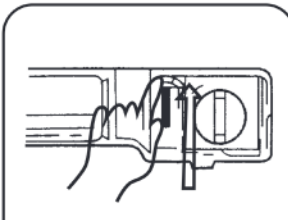

W przypadku dłuższej przerwy w używaniu kuchenki ustawić gałkę blokady pojemnika z gazem w pozycji UNLOCK

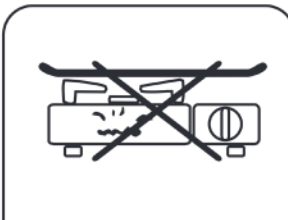

- Nie zakrywać całej powierzchni kuchenki
- Nie używać garnków i patelni o średnicy większej niż 270 mm

