

# GRAPHITE

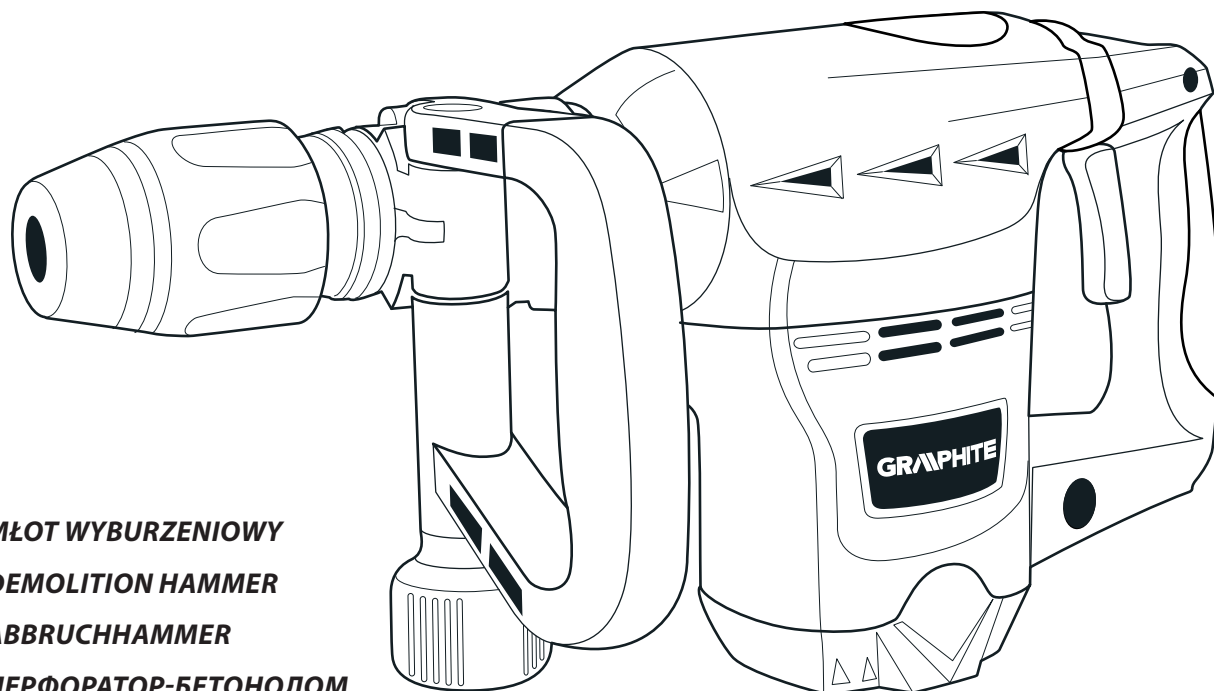

- PL** MŁOT WYBURZENIOWY
- GB** DEMOLITION HAMMER
- DE** ABBRUCHHAMMER
- RU** ПЕРФОРАТОР-БЕТОНОЛОМ
- UA** МОЛОТОК ВІДБІЙНИЙ
- HU** BONTÓKALAPÁCS
- RO** CIOCAN DEMOLATOR
- CZ** BOURACÍ KLADIVO
- SK** BÚRACIE KLADIVO
- SI** RUŠILNO KLADIVO
- LT** ATSKĖLIMO PLAKTUKAS
- LV** ATSKALDĀMAIS ĀMURS
- EE** PIIKVASAR
- BG** КЪРТАЧ
- HR** ČEKIĆ ZA LOMLJENJE
- SR** ČEKIĆ ZA RUŠENJE
- GR** ΗΛΕΚΤΡΙΚΟ ΚΟΜΠΡΕΣΕΡ
- ES** MARTILLO DE DEMOLICION
- IT** MARTELLO DEMOLITORE

**58G876**





<b>PL</b>	<b>INSTRUKCJA OBSŁUGI</b> . . . . .	<b>5</b>
<b>GB</b>	<b>INSTRUCTION MANUAL</b> . . . . .	<b>11</b>
<b>DE</b>	<b>BETRIEBSANLEITUNG</b> . . . . .	<b>15</b>
<b>RU</b>	<b>РУКОВОДСТВО ПО ЭКСПЛУАТАЦИИ</b> . . . . .	<b>19</b>
<b>UA</b>	<b>ІНСТРУКЦІЯ З ЕКСПЛУАТАЦІЇ</b> . . . . .	<b>24</b>
<b>HU</b>	<b>HASZNÁLATI UTASÍTÁS</b> . . . . .	<b>29</b>
<b>RO</b>	<b>INSTRUCTIUNI DE DESERVIRE</b> . . . . .	<b>33</b>
<b>CZ</b>	<b>INSTRUKCE K OBSLUZE</b> . . . . .	<b>37</b>
<b>SK</b>	<b>NÁVOD NA OBSLUHU</b> . . . . .	<b>41</b>
<b>SI</b>	<b>NAVODILA ZA UPORABO</b> . . . . .	<b>45</b>
<b>LT</b>	<b>APTARNAVIMO INSTRUKCIJA</b> . . . . .	<b>49</b>
<b>LV</b>	<b>LIETOŠANAS INSTRUKCIJA</b> . . . . .	<b>53</b>
<b>EE</b>	<b>KASUTUSJUHEND</b> . . . . .	<b>57</b>
<b>BG</b>	<b>ИНСТРУКЦИЯ ЗА ОБСЛУЖВАНЕ</b> . . . . .	<b>61</b>
<b>HR</b>	<b>UPUTE ZA UPOTREBU</b> . . . . .	<b>66</b>
<b>SR</b>	<b>UPUTSTVO ZA UPOTREBU</b> . . . . .	<b>70</b>
<b>GR</b>	<b>ΟΔΗΓΙΕΣ ΧΡΗΣΗΣ</b> . . . . .	<b>74</b>
<b>ES</b>	<b>INSTRUCCIONES DE USO</b> . . . . .	<b>79</b>
<b>IT</b>	<b>MANUALE PER L'USO</b> . . . . .	<b>83</b>

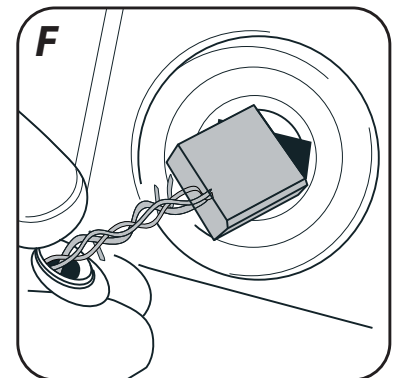
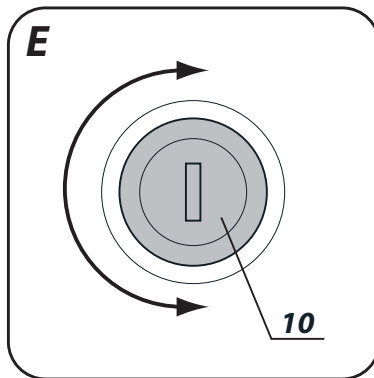
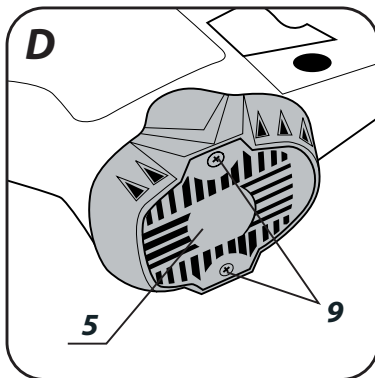
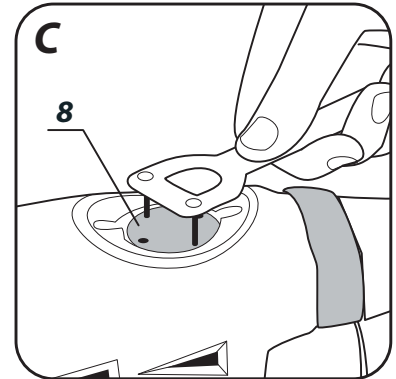
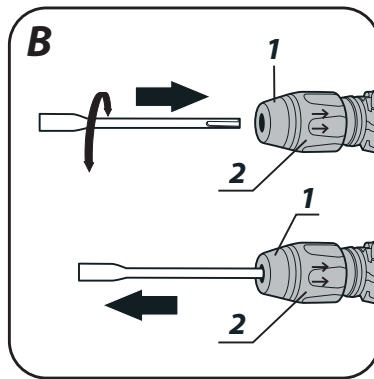
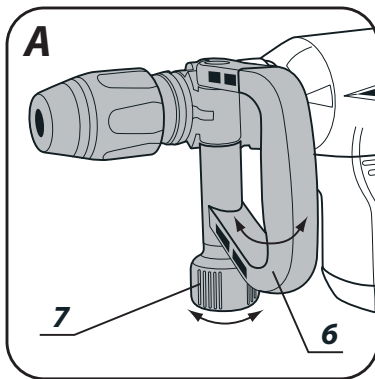
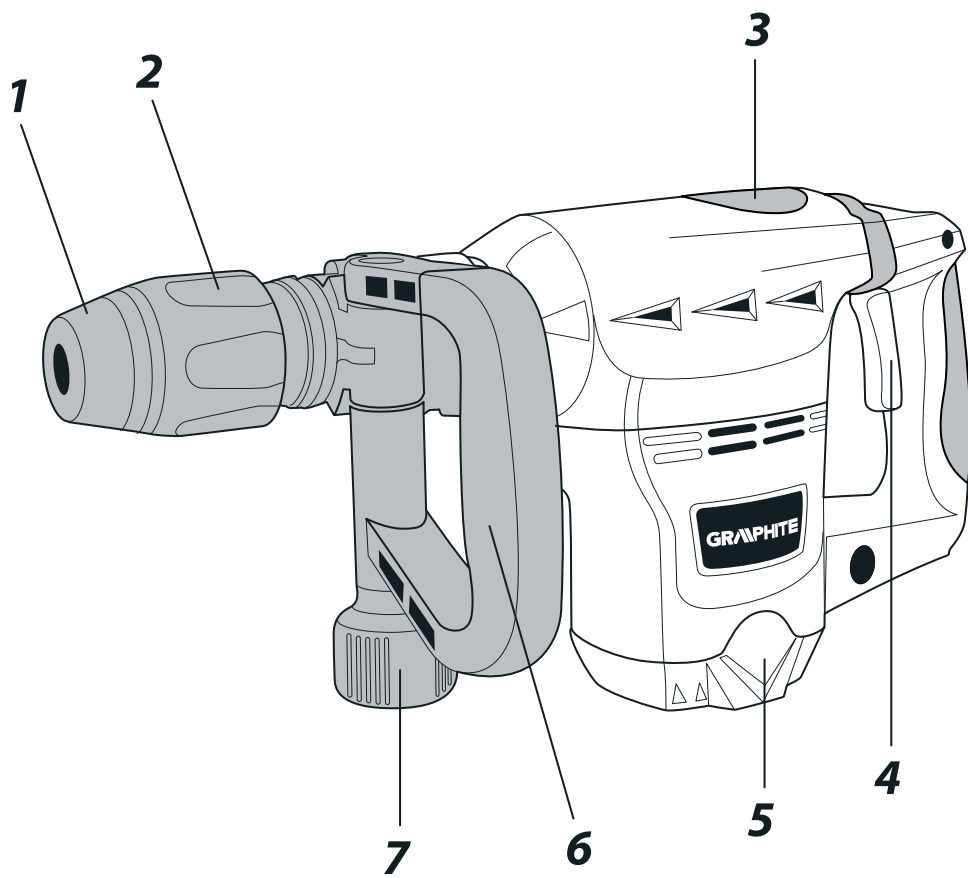

### MŁOT WYBURZENIOWY 58G876

UWAGA: PRZED PRZYSTĄPIENIEM DO UŻYTKOWANIA ELEKTRONARZĘDZIA NALEŻY UWAŻNIE PRZECZYTAĆ NINIEJSZĄ INSTRUKCJĘ I ZACHOWAĆ JĄ DO DALSZEGO WYKORZYSTANIA

## SZCZEGÓLNE PRZEPISY BEZPIECZEŃSTWA

### SZCZEGÓLNE WARUNKI BEZPIECZEŃSTWA DLA MŁOTA WYBURZENIOWEGO

- Przed podłączeniem do zasilania zawsze należy upewnić się czy napięcie sieci jest zgodne z napięciem podanym na tabliczce znamionowej urządzenia.
- Młot wyburzeniowy wolno podłączać tylko do instalacji elektrycznej wyposażonej w zabezpieczenie różnicowo prądowe, które przerwie zasilanie, jeżeli prąd upływu przekroczy 30mA w czasie krótszym niż 30ms.
- Jeśli dojdzie do uszkodzenia przewodu zasilającego natychmiast odłączyć wtyczkę przewodu od zasilania.
- Przewód powinien zostać wymieniony przez wykwalifikowanego elektryka.
- Stosuj zawsze okulary lub gogle przeciwodpryskowe, ochronniki słuchu, maski przeciwpyłowe, rękawice i buty ochronne.
- Chron przed wilgocią. Nie wolno pracować młotem w warunkach braku odpowiedniego oświetlenia miejsca pracy.
- Wtyczkę przewodu zasilającego można włożyć do gniazdka zasilania jedynie wówczas, gdy młot jest wyłączony. Po zakończeniu pracy trzeba wyjąć wtyczkę z gniazdka zasilania.
- W czasie pracy przewód zasilający powinien zawsze znajdować się z dala od narzędzia roboczego.
- Nie wolno ciągnąć za przewód zasilający.
- Jeśli młot nie jest użytkowany lub przed podjęciem przy młocie czynności związanych z wymianą narzędzi roboczych, naprawą, obsługą lub regulacją należy odłączyć wtyczkę przewodu zasilania od gniazdka zasilania.
- Przechowuj urządzenie w miejscu niedostępnym dla dzieci.
- Napraw dokonywać tylko przy użyciu oryginalnych części zamiennych.
- Należy stosować zewnętrzny układ odprowadzania pyłu.

### PRZED ROZPOCZĘCIEM UŻYTKOWANIA

- Należy pamiętać o możliwości napotkania w czasie pracy ukrytych przewodów elektrycznych, gazowych i wodnych. Najpierw trzeba sprawdzić (np. za pomocą detektora) obszar pracy.

### UWAGA! Urządzenie służy do pracy wewnątrz pomieszczeń.

**Mimo zastosowania konstrukcji bezpiecznej z samego założenia, stosowania środków zabezpieczających i dodatkowych środków ochronnych, zawsze istnieje ryzyko szczątkowe doznania urazów podczas pracy.**

### BUDOWA I ZASTOSOWANIE

Młot wyburzeniowy jest ręcznym elektronarzędziem z izolacją II klasy. Urządzenie jest napędzane jednofazowym silnikiem komutatorowym, którego prędkość obrotowa jest redukowana za pośrednictwem przekładni zębatej. Tego typu elektronarzędzia są szeroko stosowane do wykonywania prac w betonie, cegle i materiałach podobnych. Obszary jego użytkowania to wykonawstwo prac remontowo - budowlanych oraz wszelkich prac z zakresu samodzielnej działalności amatorskiej (majsterkowanie).



**Nie wolno używać elektronarzędzia niezgodnie z jego przeznaczeniem.**

### OPIS STRON GRAFICZNYCH

Poniższa numeracja odnosi się do elementów urządzenia przedstawionych na stronach graficznych niniejszej instrukcji.

1. Uchwyt SDS Max
2. Tuleja mocująca

3. Pokrywa
4. Włącznik
5. Osłona silnika
6. Rękojeść pomocnicza
7. Pokrętko blokady rękojeści pomocniczej
8. Korek punktu smarowania
9. Wkręty mocujące
10. Pokrywa szczotki węglowej

\* Mogą występować różnice między rysunkiem a wyrobem.

## OPIS UŻYTYCH ZNAKÓW GRAFICZNYCH



UWAGA



OSTRZEŻENIE



MONTAŻ/USTAWIENIA



INFORMACJA

## WYPOSAŻENIE I AKCESORIA

- |                         |         |
|-------------------------|---------|
| 1. Dłuto                | - 1 szt |
| 2. Rękojeść pomocnicza  | - 1 szt |
| 3. Klucz specjalny      | - 1 szt |
| 4. Zasobnik ze smarem   | - 1 szt |
| 5. Osłona przeciwpylowa | - 1 szt |
| 6. Walizka transportowa | - 1 szt |

## PRZYGOTOWANIE DO PRACY

### MONTAŻ RĘKOJEŚCI POMOCNICZEJ



**Ze względów bezpieczeństwa podczas posługiwania się młotem zawsze należy stosować rękojeść pomocniczą.**



Rękojeść pomocnicza oprócz możliwości ustawienia jej w dowolnym położeniu na obwodzie obudowy młota posiada skokową regulację swojego położenia.



- Poluzować pokrętko blokady rękojeści pomocniczej (7).
- Obrócić rękojeść pomocniczą (6) na obwodzie obudowy młota do najbardziej dogodnego położenia dla warunków wykonywanej pracy.
- Odchylając od obudowy młota ustawić wybrane położenie rękojeści pomocniczej (**rys. A**).
- Dokręcić pokrętko blokady rękojeści pomocniczej (7) celem ostatecznego jej zamocowania.

### MONTAŻ I WYMIANA NARZĘDZI ROBOCZYCH



Młot przystosowany jest do pracy z narzędziami roboczymi posiadającymi chwyt typu SDS Max. Przed zamontowaniem narzędzia roboczego oczyścić uchwyt młota i narzędzie robocze. Nanieść cienką warstwę smaru na trzpień narzędzia roboczego.



#### **Odłączyć elektronarzędzie od zasilania.**

- Uchwycić tuleję mocującą (2) uchwytu SDS Max (1) i odciągnąć ją do tyłu, pokonując opór sprężyny.
- Włożyć trzpień narzędzia roboczego do uchwytu, wsuwając go do oporu (może zająć potrzeba obrócenia narzędzia roboczego, aż zajmie ono właściwe położenie) (**rys. B**).
- Zwolnić tuleję mocującą (2), co spowoduje ostateczne zamocowanie narzędzia roboczego.
- Jeśli tuleja mocująca nie wraca w pełni do położenia pierwotnego, należy wyjąć narzędzie robocze i całą operację powtórzyć.



**Narzędzie robocze jest właściwie osadzone, jeśli nie daje się wyjąć bez odciągnięcia tulei mocującej. Wysoką sprawność pracy młota uzyskuje się tylko wtedy, jeśli stosowane są ostre i nieuszkodzone narzędzia robocze.**

## DEMONTAŻ NARZĘDZIA ROBOCZEGO

 Tuż po zakończeniu pracy narzędzia robocze mogą być gorące. Należy unikać bezpośredniego kontaktu z nimi i stosować odpowiednie rękawice ochronne. Narzędzia robocze po wyjęciu należy oczyścić.

-  • Odciągnąć do tyłu i przytrzymać tuleję mocującą (2).
- Drugą ręką wyciągnąć narzędzie robocze do przodu (rys. B).

## PRACA / USTAWIENIA

### WŁĄCZANIE / WYŁĄCZANIE

 Napięcie sieci musi odpowiadać wielkości napięcia podanego na tabliczce znamionowej młota.

**Włączenie** - wcisnąć przycisk włącznika (4) i przytrzymać w tej pozycji.

**Wyłączenie** - zwolnić nacisk na przycisk włącznika (4).

 Nie wolno używać młota, jeśli włącznik jest uszkodzony.

### PRACA MŁOTEM, WYBURZANIE

 Uchwycić młot pewnie obiema rękami i uruchomić. Aby uzyskać najlepszą wydajność pracy należy wywierać na młot pewien stały, umiarkowany nacisk (nie nadmierny, gdyż to spowodowałoby spadek efektywności pracy). Młot został odpowiednio nasmarowany u producenta i jest gotowy do użytku. Młot napełniony stałym czynnikiem smarującym wymaga pewnego czasu na rozgrzanie, w zależności od temperatury otoczenia. Nowy młot wymaga okresu „dotarcia” przed uzyskaniem pełnej sprawności działania. Jeśli młot zostanie pozostawiony (nie użytkowany) przez dłuższy czas lub jest użytkowany w niskiej temperaturze, należy zezwolić, aby popracował bez obciążenia przez 3-5 minut.

Naostrzone narzędzia robocze zwiększają efektywność pracy. Nie zanieczyszczono otwory wentylacyjne zmniejszają ryzyko przegrzania silnika.

 W czasie pracy możliwe jest pojawienie się niewielkich ilości smaru wydobywającego się spomiędzy narzędzia roboczego i uchwytu. Jest to objaw normalny.

## OBSŁUGA I KONSERWACJA

 Przed przystąpieniem do jakichkolwiek czynności regulacyjnych, obsługowych lub naprawczych należy odłączyć urządzenie od zasilania.

-  • Młot najlepiej czyścić za pomocą miękkiej szczotki lub strumieniem sprężonego powietrza.
- Do czyszczenia młota nie wolno stosować wody lub chemicznych środków czyszczących.
- Młot zawsze należy przechowywać w miejscu suchym, niedostępnym dla dzieci.
- Należy utrzymywać w stanie drożności szczeliny wentylacyjne silnika.
- W przypadku występowania nadmiernego iskrzenia na komutatorze zlecić sprawdzenie stanu szczotek węglowych silnika osobie wykwalifikowanej.
- Wymianę przewodu zasilającego lub inne naprawy należy powierzać wyłącznie autoryzowanemu warsztatowi serwisowemu.

### SMAROWANIE PRZEKŁADNI

 Zaleca się sprawdzenie smaru w przekładni, co każde 40 godzin użytkowania młota i ewentualne uzupełnienie lub wymianę smaru.

-  • Odkręcić śruby mocujące i zdjąć pokrywę (3).
- Odkręcić kluczem specjalnym korek punktu smarowania (8) (rys. C).
- Uzupełnić lub wymienić zużyty smar usuwając go za pomocą tkaniny.
- Napełnić przekładnię nowym smarem (około 30 g).
- Zamontować korek punktu smarowania (8) i pokrywę (3).

 Podczas wymiany nie należy wkładać więcej niż około 30 g smaru. W przeciwnym razie młot nie będzie działał w sposób właściwy. Po wyczerpaniu dostarczonego smaru należy stosować inny dostępny smar, odporny na wysoką temperaturę.

## WYMIANA SZCZOTEK WĘGLOWYCH



**Zużyte (krótsze niż 5 mm), spalone lub pęknięte szczotki węglowe silnika należy natychmiast wymienić. Zawsze dokonuje się jednocześnie wymiany obu szczotek węglowych.**



- Wykręcić wkręty mocujące (9) i zdjąć osłonę silnika (5) (rys. D).
- Odkręcić pokrywę szczotek węglowych (10) i wyjąć zużyte szczotki węglowe (rys. E).
- Usunąć ewentualny pył węglowy, za pomocą sprężonego powietrza.
- Włożyć nowe szczotki węglowe (szczotki węglowe powinny swobodnie wsunąć się do szczotkotrzymaczy) (rys. F).
- Zamontować pokrywę szczotek węglowych (10) i osłonę silnika (5).



**Po dokonaniu wymiany szczotek węglowych należy uruchomić młot bez obciążenia i odczekać, aż szczotki węglowe dopasują się do komutatora silnika.**

**Czynność wymiany szczotek węglowych należy powierzyć wyłącznie osobie wykwalifikowanej wykorzystując części oryginalne.**



Wszelkiego rodzaju usterki powinny być usuwane przez autoryzowany serwis producenta.

## PARAMETRY TECHNICZNE

### DANE ZNAMIONOWE

Młot wyburzeniowy	
Parametr	Wartość
Napięcie zasilania	230 V AC
Częstotliwość zasilania	50 Hz
Moc znamionowa	1200 W
Częstotliwość udaru	3350 min <sup>-1</sup>
Energia udaru	15 J
Typ uchwytu	SDS Max
Klasa ochronności	II
Masa (bez akcesoriów)	6,7 kg
Rok produkcji	2016

### DANE DOTYCZĄCE HAŁASU I DRGAŃ

Poziom ciśnienia akustycznego  $L_{pA} = 89 \text{ dB(A)}$   $K = 3 \text{ dB(A)}$

Poziom mocy akustycznej  $L_{wA} = 105 \text{ dB(A)}$   $K = 3 \text{ dB(A)}$

Wartość przyspieszeń drgań (uchwyt przedni)  $a_h = 10,325 \text{ m/s}^2$   $K = 1,5 \text{ m/s}^2$

Wartość przyspieszeń drgań (uchwyt tylny)  $a_h = 13,304 \text{ m/s}^2$   $K = 1,5 \text{ m/s}^2$

## OCHRONA ŚRODOWISKA / CE

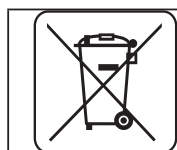

Produktów zasilanych elektrycznie nie należy wyrzucać wraz z domowymi odpadkami, lecz oddać je do utylizacji w odpowiednich zakładach. Informacji na temat utylizacji udzieli sprzedawca produktu lub miejscowe władze. Zużyty sprzęt elektryczny i elektroniczny zawiera substancje nieobojętne dla środowiska naturalnego. Sprzęt nie poddany recyklingowi stanowi potencjalne zagrożenie dla środowiska i zdrowia ludzi.

\* Zastrzega się prawo dokonywania zmian.

„Grupa Topex Spółka z ograniczoną odpowiedzialnością” Spółka komandytowa z siedzibą w Warszawie, ul. Pograniczna 2/4 (dalej: „Grupa Topex”) informuje, iż wszelkie prawa autorskie do treści niniejszej instrukcji (dalej: „Instrukcja”), w tym m.in. jej tekstu, zamieszczonych fotografii, schematów, rysunków, a także jej kompozycji, należą wyłącznie do Grupy Topex i podlegają ochronie prawnej zgodnie z ustawą z dnia 4 lutego 1994 roku, o prawie autorskim i prawach pokrewnych (tj. Dz. U. 2006 Nr 90 Poz 631 z późn. zm.). Kopiowanie, przetwarzanie, publikowanie, modyfikowanie w celach komercyjnych całości Instrukcji jak i poszczególnych jej elementów, bez zgody Grupy Topex wyrażonej na piśmie, jest surowo zabronione i może spowodować pociągnięcie do odpowiedzialności cywilnej i karnej.



**Deklaracja Zgodności WE**  
*/EC Declaration of Conformity/  
/Megfelelési Nyilatkozat (EK)/*



**Producent**

*/Manufacturer/  
/Gyártó/*

Grupa Topex Sp. z o.o. Sp. k.  
ul. Pograniczna 2/4, 02-285 Warszawa, Polska

**Wyrób**

*/Product/  
/Termék/*

**Młot wyrzutowy**

*/Electric chisel/  
/Bontókalapács/*

**Model**

*/Model/  
/Modell/*

**58G876**

**Numer seryjny**

*/Serial number/  
/Sorszám/*

**00001 ÷ 99999**

Opisany wyżej wyrób jest zgodny z następującymi dokumentami:  
*/The above listed product is in conformity with the following UE Directives:/  
/A fent jelzett termék megfelel az alábbi irányelveknek:/*

Dyrektywa Maszynowa 2006/42/WE  
*/Machinery Directive 2006/42/EC/  
/ 2006/42/EK Gépek /*

Dyrektywa o Kompatybilności Elektromagnetycznej 2014/30/UE  
*/EMC Directive 2014/30/EU /  
/2014/30/EK Elektromágneses összeférhetőség/*

Dyrektywa RoHS 2011/65/UE  
*RoHS Directive 2011/65/UE  
2011/65 EK RoHS*

oraz spełnia wymagania norm:  
*/and fulfils requirements of the following Standards:/  
/valamint megfelel az alábbi szabványoknak:/*

EN 60745-1:2009+A11; EN 60745-2-6:2010 ; ZEK 01.4-08/11.11; EN 55014-1:2006+A1;  
EN 55014-2:1997+A1+A2; EN 61000-3-2:2006+A1+A2; EN 61000-3-3:2008 ; EN 62231:2009

Ostatnie dwie cyfry roku, w którym umieszczono znak CE: 08  
*/Last two figures of CE marking year:/  
/A CE jelzés felhelyezése évének utolsó két számjegye:/*

Nazwisko i adres osoby mającej miejsce zamieszkania lub siedzibę w UE upoważnionej do przygotowania dokumentacji technicznej  
*/Name and address of the person who established in the Community and authorized to compile the technical file/  
/A műszaki dokumentáció összeállítására felhatalmazott, a közösség területén lakóhellyel vagy székhellyel rendelkező személy neve és címe./*

Paweł Szopa  
ul. Pograniczna 2/4  
02-285 Warszawa

Paweł Szopa  
Pełnomocnik ds. jakości firmy GRUPA TOPEX  
*/GRUPA TOPEX Quality Agent /  
/A GRUPA TOPEX Minőségügyi meghatalmazott képviselője/  
Warszawa, 2016-04-21*

## GWARANCJA I SERWIS

 Warunki gwarancji oraz opis postępowania w przypadku reklamacji zawarte są w załączonej Karcie Gwarancyjnej.

Serwis Centralny  
GTX Service  
Ul. Pograniczna 2/4  
02-285 Warszawa

tel. +48 22 573 03 85  
fax. +48 22 573 03 83  
e-mail [graphite@gtxservice.pl](mailto:graphite@gtxservice.pl)

Sieć Punktów Serwisowych do napraw gwarancyjnych i pogwarancyjnych dostępna na platformie internetowej [gtxservice.pl](http://gtxservice.pl)

GRAPHITE zapewnia dostępność części zamiennych oraz materiałów eksploatacyjnych dla urządzeń i elektronarzędzi. Pełna oferta części i usług na [gtxservice.pl](http://gtxservice.pl).

Zeskanuj QR kod i wejdź na [gtxservice.pl](http://gtxservice.pl)



### DEMOLITION HAMMER 58G876

CAUTION: BEFORE USING THE POWER TOOL READ THIS MANUAL CAREFULLY AND KEEP IT FOR FUTURE REFERENCE.

## DETAILED SAFETY REGULATIONS

### SPECIAL CONDITIONS REGARDING SAFETY OF DEMOLITION HAMMER OPERATION

- Before connecting the tool to mains network make sure the supply voltage matches the voltage on the rating plate of the tool.
- Connect the demolition hammer only to electrical system equipped with residual current circuit breaker that will cut the power off when earth leakage current exceeds 30 mA in less than 30 ms.
- Disconnect plug from power socket immediately when the power cord is damaged.
- Power cord should be replaced by a qualified electrician.
- Always use anti-splinter goggles or glasses, earmuff protectors, dust protection mask, protection shoes and gloves.
- Protect against humidity. Do not operate the demolition hammer with no proper illumination of the workplace.
- Insert plug of the power cord into power supply socket only when the demolition hammer is switched off. Pull the plug out of the power supply socket when operation is finished.
- Always keep the power cord away from working tool during operation.
- Do not pull by the power cord.
- Remove the power cord plug from mains socket when the hammer is not in use or before starting any task related to working tool replacement, repair, maintenance or adjustment.
- Keep the tool beyond reach of children.
- Repair the tool with the use of original spare parts only.
- Use external dust extraction system.

### PRIOR TO OPERATION

- Bear in mind that you can spot hidden electrical cables, gas and water pipes during operation. First check the workplace (e.g. use the detector).

**CAUTION! This device is designed to operate indoors.**

**The design is assumed to be safe, protection measures and additional safety systems are used, nevertheless there is always a small risk of operational injuries.**

### CONSTRUCTION AND USE

Demolition hammer is a hand-operated power tool with insulation class II. The tool is driven by single-phase commutator motor with rotational speed reduced with gear transmission. Power tools of this type are widely used for works in concrete, brick and similar materials. Range of use covers repair and building works, and any work from the range of individual, amateur activities (tinkering).



**Use the power tool according to the manufacturer's instructions only.**

### DESCRIPTION OF DRAWING PAGES

Below enumeration refers to the device elements depicted on the drawing pages of this manual.

1. SDS Max chuck
2. Fixing sleeve
3. Cover
4. Switch
5. Motor cover
6. Additional handle
7. Locking knob for additional handle
8. Lubrication inlet plug

- 9. Fixing screws
- 10. Carbon brush cover

\* Differences may appear between the product and drawing.

## MEANING OF SYMBOLS



CAUTION



WARNING



ASSEMBLY/SETTINGS



INFORMATION

## EQUIPMENT AND ACCESSORIES

- |                      |         |
|----------------------|---------|
| 1. Chisel            | - 1 pce |
| 2. Additional handle | - 1 pce |
| 3. Special key       | - 1 pce |
| 4. Grease container  | - 1 pce |
| 5. Dust cover        | - 1 pce |
| 6. Transport case    | - 1 pce |

## PREPARATION FOR OPERATION



### INSTALLATION OF ADDITIONAL HANDLE

**Due to safety reasons always use additional handle when operating the demolition hammer.**



Additional handle can be fixed at any point on the hammer casing circumference and features stepped adjustment of its position.



- Loosen the locking knob for additional handle (7).
- Rotate the additional handle (6) on the hammer casing circumference to the most comfortable position considering the work at hand.
- Pull the additional handle away from the hammer casing and set up in appropriate position (**fig. A**).
- Tighten the locking knob for additional handle (7) to fix it securely.

### INSTALLATION AND REPLACEMENT OF WORKING TOOLS



The demolition hammer is designed to operate with working tools with SDS Max shanks. Clean the hammer chuck and working tool before installation. Apply thin layer of grease onto shank of the working tool.



#### Disconnect the power tool from power supply.

- Hold the fixing sleeve (2) of the SDS Max chuck (1) and overcome the spring resistance to pull it to the back.
- Insert working tool shank into the chuck and slide it to mechanical stop (it may be necessary to turn the working tool so it can reach appropriate position) (**fig. B**).
- Release the fixing sleeve (2), it will finally lock the working tool.
- If the fixing sleeve does not return to its default position, remove the working tool and repeat the whole operation.



**Working tool is properly seated if it cannot be removed without pulling off the fixing sleeve. High efficiency of the demolition hammer operation can be achieved by using sharp and undamaged working tools.**

### DEINSTALLATION OF WORKING TOOL



**Just after the operation is finished, the working tool may be hot. Avoid direct contact and use appropriate protective gloves. Clean the working tool after removal.**



- Pull the fixing sleeve (2) to the back and hold.
- Remove the working tool with your second hand by pulling it to the front (**fig. B**).

## OPERATION / SETTINGS

### SWITCHING ON / SWITCHING OFF

-  **The mains voltage must match the voltage on the rating plate of the demolition hammer.**  
**Switching on** – press the switch button (4) and hold in this position.  
**Switching off** – release pressure on the switch (4).

-  **Do not use the demolition hammer when the switch is faulty.**

### HAMMER OPERATION, DEMOLITION

-  Hold the hammer firmly with both hands and switch it on. To achieve the best efficiency possible during operation, apply stable and moderate (not excessive) pressure on the demolition hammer (excessive pressure would lead to efficiency loss). The hammer is factory lubricated and is ready for operation. Demolition hammer filled with solid grease requires some time to heat up, depending on the surrounding temperature. New demolition hammer requires some time to work before it achieves full working efficiency. If the demolition hammer is not used for a long time, or operates in low temperature, allow the hammer to work with no load for 3-5 minutes.  
 Sharp working tools improve work efficiency. Ventilation holes with no dirt reduce risk of motor overheating.

-  **During operation small quantities of grease may come up from between the working tool and tool holder. This is normal.**

## OPERATION AND MAINTENANCE

-  **Disconnect the tool from power supply before starting any regulation, maintenance or repair.**

- 
  - Soft brush or compressed air are best for cleaning the demolition hammer.
  - Do not clean the hammer with water or chemical cleaning agents.
  - Store the hammer in dry place, beyond reach of children.
  - Keep ventilation holes of the motor unobstructed.
  - In case of excessive commutator sparking have the technical condition of carbon brushes of the motor checked by a qualified person.
  - Entrust replacement of power cord and other repairs only to authorized service workshop.

### GEAR GREASING

-  **It is recommended to check grease in the gear every 40 hours of the demolition hammer operation and filling up or changing grease according to needs.**

- 
  - Unscrew the fixing screws and remove the cover (3).
  - Use special key to unscrew lubrication inlet plug (8) (fig. C).
  - Refill or replace used grease, use a cloth to remove it.
  - Fill the gear with new grease (approximately 30 g).
  - Install lubrication inlet plug (8) and the cover (3).

-  **When changing grease do not use more grease than approx. 30 g. Otherwise the demolition hammer will not work properly. After the supplied grease ends, use another available grease that is resistant to high temperature.**

### REPLACEMENT OF CARBON BRUSHES

-  **Replace immediately worn out (shorter than 5 mm), burnt or cracked motor carbon brushes. Always replace both carbon brushes at a time.**

- 
  - Unscrew fixing screws (9) and remove the motor cover (5) (fig. D).
  - Unscrew the carbon brush covers (10) and remove worn out carbon brushes (fig. E).
  - Remove any carbon dust with compressed air.
  - Insert new carbon brushes (carbon brushes should easily move into brush holders) (fig. F).
  - Install carbon brush covers (10) and the motor cover (5).



After the carbon brushes are replaced, start the hammer with no load and wait until the carbon brushes fit to the motor commutator.

Entrust replacement of carbon brushes only to a qualified person. Only original parts should be used.



All faults should be repaired by service workshop authorized by the manufacturer.

## TECHNICAL PARAMETERS

### RATED PARAMETERS

Demolition Hammer	
Parameter	Value
Supply voltage	230 V AC
Current frequency	50 Hz
Rated power	1200 W
Impact rate	3550 spm
Impact energy	15 J
Chuck type	SDS Max
Protection class	II
Weight (w/o accessories)	6.7 kg
Year of production	2016

### NOISE LEVEL AND VIBRATION PARAMETERS

Sound pressure  $L_{p_A} = 89 \text{ dB(A)}$   $K = 3 \text{ dB(A)}$

Sound power  $L_{w_A} = 105 \text{ dB(A)}$   $K = 3 \text{ dB(A)}$

Vibration acceleration (front handle)  $a_h = 10,325 \text{ m/s}^2$   $K = 1,5 \text{ m/s}^2$

Vibration acceleration (rear handle)  $a_h = 13,304 \text{ m/s}^2$   $K = 1,5 \text{ m/s}^2$

## ENVIRONMENT PROTECTION



Do not dispose of electrically powered products with household wastes, they should be utilized in proper plants. Obtain information on waste utilization from your seller or local authorities. Used up electric and electronic equipment contains substances active in natural environment. Unrecycled equipment constitutes a potential risk for environment and human health.

\* Right to introduce changes is reserved.

"Grupa Topex Spółka z ograniczoną odpowiedzialnością" Spółka komandytowa with seat in Warsaw at ul. Pograniczna 2/4 (hereinafter Grupa Topex) informs, that all copyrights to this instruction (hereinafter Instruction), including, but not limited to, text, photographs, schemes, drawings and layout of the instruction, belong to Grupa Topex exclusively and are protected by laws accordingly to Copyright and Related Rights Act of 4 February 2004 (ustawa o prawie autorskim i prawach pokrewnych, Dz. U. 2006 No 90 item 631 with later amendments). Copying, processing, publishing, modifications for commercial purposes of the entire Instruction or its parts without written permission of Grupa Topex are strictly forbidden and may cause civil and legal liability.

### ABBRUCHHAMMER 58G876

ANMERKUNG: LESEN SIE VOR DER INBETRIEBNAHME DIESES ELEKTROWERKZEUGS GRÜNDLICH DIE VORLIEGENDE BETRIEBSANLEITUNG DURCH UND BEWAHREN SIE SIE AUF

## DETAILLIERTE SICHERHEITSVORSCHRIFTEN

### SICHERHEITSBEDINGUNGEN FÜR DEN ABBRUCHHAMMER

- Vor dem Anschließen des Abbruchhammers ans Netz prüfen Sie stets, dass die Netzspannung der auf dem Typenschild angegebenen Nennspannung des Gerätes entspricht.
- Der Abbruchhammer ist nur an die Elektroinstallation mit dem Differenzstromschutz anzuschließen, die Versorgung unterbrechen wird, falls der Leckstrom 30 mA innerhalb von 30 ms überschreiten wird.
- Wird das Netzkabel beschädigt, so ist der Stecker sofort von der Versorgung zu trennen.
- Mit dem Austausch der Versorgungsleitung beauftragen Sie nur Elektrofachkraft.
- Tragen Sie stets Schutz- oder Splitterschutzbrille, Gehörschutz, Staubmasken, Schutzhandschuhe und Schutzschuhwerk.
- Vor Feuchte schützen. Verwenden Sie den Abbruchhammer nie bei ungeeigneter Beleuchtung des Arbeitsplatzes.
- Der Stecker des Netzkabels darf in die Steckdose nur dann gesteckt werden, wenn der Abbruchhammer ausgeschaltet ist. Nach dem Abschluss der Arbeit ist der Stecker aus der Steckdose herauszuziehen.
- Bei der Arbeit soll das Netzkabel stets fern vom Arbeitswerkzeug geführt werden.
- Nie am Netzkabel ziehen.
- Falls der Abbruchhammer nicht mehr gebraucht wird oder am Abbruchhammer bestimmte Tätigkeiten wie Austausch von Arbeitswerkzeugen, Reparatur, Wartung oder Einstellung vorzunehmen sind, trennen Sie stets den Stecker von der Netzsteckdose.
- Der Abbruchhammer ist in einem trockenen Ort, weit von der Reichweite von Kindern, aufzubewahren.
- Die Reparaturen sind nur mit Originalersatzteilen durchzuführen.
- Ein externes Staubabsaugsystem ist zu verwenden.

### VOR DEM GEBRAUCH

- Beachten Sie, dass Sie beim Arbeiten auf latente Elektro-, Gas- und Wasserleitungen stoßen können. Der Arbeitsbereich ist (z. B. mit einem Detektor) zuerst zu untersuchen.

**ACHTUNG! Das Gerät ist für den Betrieb in Innenräumen bestimmt.**

**Trotz dem Einsatz einer sicheren Konstruktion, von Sicherheitseinrichtungen und zusätzlichen Schutzeinrichtungen besteht stets das Restrisiko einer Verletzung beim Betrieb des Gerätes.**

### AUFBAU UND ANWENDUNG

Der Abbruchhammer ist ein manuell betriebenes Elektrowerkzeug mit der II. Isolierklasse. Das Gerät wird mit einem einphasigen Kommutatormotor betrieben, dessen Drehzahl mit Kegelzahnradgetriebe reduziert wird. Diese Art von Elektrogeräten wird breit zu Arbeiten in Beton, Ziegel u. ä. verwendet. Der Anwendungsbereich dieses Werkzeugs umfasst die Ausführung von Sanierungs- und Bauarbeiten und aller Arbeiten, die Zuhause selbst durchgeführt werden (Heimwerker).

 **Nichtbestimmungsgemäße Verwendung des Elektrowerkzeugs ist nicht zugelassen.**

### BESCHREIBUNG DER SEITEN MIT GRAPHIKEN

Die unten angeführte Nummerierung bezieht sich auf die Elemente des Gerätes, die auf den Seiten mit Graphiken dargestellt werden.

1. Aufnahme SDS Max
2. Spannhülse

3. Abdeckung
4. Hauptschalter
5. Motorgehäuse
6. Zusatzgriff
7. Arretierungsring des Zusatzgriffes
8. Schmierpunktdeckel
9. Befestigungsschrauben
10. Abdeckung der Kohlebürste

\* Es können Unterschiede zwischen der Abbildung und dem Produkt auftreten.

## BESCHREIBUNG FÜR VERWENDETE GRAPHISCHE ZEICHEN



ACHTUNG



WARNUNG



MONTAGE/EINSTELLUNGEN



INFORMATION

## AUSSTATTUNG UND ZUBEHÖR

- |                        |         |
|------------------------|---------|
| 1. Beitel              | - 1 St. |
| 2. Zusatzgriff         | - 1 St. |
| 3. Spezialschlüssel    | - 1 St. |
| 4. Schmierfettbehälter | - 1 St. |
| 5. Staubschutzhaube    | - 1 St. |
| 6. Transportkoffer     | - 1 St. |

## BETRIEBSVORBEREITUNG

### ZUSATZGRIFF MONTIEREN



**Aus Sicherheitsgründen ist beim Umgang mit dem Abbruchhammer stets der Zusatzgriff zu verwenden.**



Der Zusatzgriff verfügt über die Stufenregulieren der Position, er kann ebenfalls in der beliebigen Stelle am Umfang des Hammergehäuses eingestellt werden.



- Den Arretierungsring des Zusatzgriffes (7) lösen.
- Den Zusatzgriff (6) am Umfang des Hammergehäuses umdrehen und in die gewünschte Position entsprechend den Arbeitsbedingungen bringen.
- Vom Hammergehäuse zurückbiegen und die gewünschte Stellung des Zusatzgriffes (**Abb. A**) einstellen.
- Den Arretierungsring des Zusatzgriffes (7) zuschrauben, um den Zusatzgriff zu montieren.

### MONTAGE UND AUSTAUSCH VON ARBEITSWERKZEUGEN



Der Abbruchhammer ist für den Betrieb mit Arbeitswerkzeugen mit SDS-Max-Aufnahmen bestimmt. Vor dem Spannen des Arbeitswerkzeugs sind die Aufnahme des Hammers und das Arbeitswerkzeug zu reinigen. Eine dünne Schicht Schmierstoff auf den Stift des Arbeitswerkzeugs auftragen.





**Das Elektrowerkzeug von der Versorgung trennen.**

- Die Spannhülse (2) der SDS-Max-Aufnahme (1) festhalten und nach hinten gegen die Federkraft zurückziehen.
- Den Stift des Arbeitswerkzeugs in die Aufnahme bis zum Anschlag einsetzen (es kann dabei vorkommen, dass Sie das Arbeitswerkzeug bis zur richtigen Position umdrehen müssen) (**Abb. B**).
- Lassen Sie die Spannhülse (2) frei, was zur endgültigen Spannung des Arbeitswerkzeugs führen wird.
- Kommt die Spannhülse nicht mehr in die ursprüngliche Position zurück, so müssen Sie das Arbeitswerkzeug herausnehmen und das ganze Vorgang wiederholen.



-  **Das Arbeitswerkzeug ist richtig gespannt, wenn man es nicht ohne Zurückziehen der Spannhülse herausziehen kann. Eine hohe Leistung des Schlaghammers kann nur dann gewährleistet werden, wenn scharfe und nicht beschädigte Arbeitswerkzeuge verwendet werden.**

## DEMONTAGE DES BETRIEBSWERKZEUGS

-  **Unmittelbar nach der Arbeit können Arbeitswerkzeuge noch heiß sein. Vermeiden Sie den direkten Kontakt mit den Arbeitswerkzeugen und tragen geeignete Schutzhandschuhe. Reinigen Sie Arbeitswerkzeuge immer nach dem Einsatz.**
- 
  - Die Spannhülse (2) zurückziehen und festhalten.
  - Mit der anderen Hand das Arbeitswerkzeug nach vorne (**Abb. B**) herausnehmen.

## BETRIEB / EINSTELLUNGEN

### EIN-/AUSSCHALTEN

-  **Die Netzspannung muss dem Spannungswert entsprechen, der im Typenschild des Schlaghammers angegeben worden ist.**

**Einschalten** - Hauptschalter (4) drücken und in dieser Position halten.

**Ausschalten** – den Hauptschalter (4) freigeben.

-  **Verwenden Sie den Abbruchhammer nicht, wenn der Hauptschalter defekt ist.**

### GEBRAUCH DES ABBRUCHHAMMERS, ABBRUCHEARBEITEN

-  Den Abbruchhammer mit beiden Händen festhalten und betätigen. Um die beste Arbeitsleistung zu erzielen, üben Sie einen ständigen, mäßigen (nicht übermäßigen) Druck auf den Schlaghammer aus, denn sonst würde es den Ruckgang der Arbeitsleistung bewirken. Der Abbruchhammer wurde werkseitig entsprechend geschmiert und ist betriebsbereit. Der mit einem festen Schmiermittel gefüllte Abbruchhammer erfordert eine gewisse Zeit zum Aufwärmen, je nach der Umgebungstemperatur. Neuer Abbruchhammer braucht „eingelaufen“ zu werden, um seine höchste Leistung zu erzielen. Falls der Abbruchhammer in niedrigen Temperaturen oder nach einer längeren Aufbewahrungszeit betrieben werden soll, lassen Sie den Abbruchhammer 3-5 Minuten leer laufen. Scharfe Arbeitswerkzeuge erhöhen die Arbeitsleistung. Die nicht verunreinigten Lüftungsschlitze verringern das Risiko der Motorüberhitzung.

-  **Beim Betrieb kann eine geringe Menge des Schmiermittels am Arbeitswerkzeug und Griff heraustreten. Es ist eine normale Erscheinung.**

## BEDIENUNG UND WARTUNG

-  **Vor jeder Bedienungstätigkeit oder Reinigung des Gerätes trennen Sie es von der Netzspannung.**

- 
  - Den Abbruchhammer mit einer Bürste oder einem feinen Lappen reinigen.
  - Zur Reinigung des Abbruchhammers dürfen kein Wasser und keine chemischen Reinigungsmittel verwendet werden.
  - Bewahren Sie den Abbruchhammer in einem trockenen Ort, weit von der Reichweite von Kindern auf.
  - Dafür sorgen, dass die Lüftungsschlitze des Motors stets frei bleiben.
  - Beim übermäßigen Funken am Kommutator ist eine Fachkraft mit der Prüfung des Zustandes der Motor-Kohlebürsten zu beauftragen.
  - Lassen Sie den Austausch des Netzkabels und andere Instandsetzungen durch eine autorisierte Kundendienstwerkstatt ausführen.

### SCHMIEREN DES GETRIEBES

-  **Es wird empfohlen, den Schmierstoffstand im Getriebe alle 40 Betriebsstunden zu überprüfen und eventuell nachzufüllen oder den Schmierstoff zu wechseln.**

- 
  - Die Befestigungsschrauben abschrauben und die Abdeckung (3) entfernen.
  - Mit dem Sonderschlüssel den Schmierpunktdeckel (8) (**Abb. C**) abschrauben.
  - Den Altschmierstoff nachfüllen oder austauschen, mit einem Lappen entfernen.

- Den frischen Schmierstoff im Getriebe nachfüllen (ca. 30 g).
- Den Schmierpunktdeckel (8) und die Abdeckung (3) anbringen.



**Beim Wechsel nicht mehr als ca. 30 g Schmierstoff nachfüllen. Sonst wird der Abbruchhammer nicht richtig funktionieren. Nach dem Verbrauch des mitgelieferten Schmierstoffes verwenden Sie einen anderen wärmebeständigen Schmierstoff.**

## KOHLEBÜRSTEN AUSTAUSCHEN



**Die verschleißten (kürzer als 5 mm), verbrannten oder gerissenen Kohlebürsten des Motors sind sofort auszutauschen. Es werden immer gleichzeitig beide Kohlebürsten ausgetauscht.**



- Die Befestigungsschrauben herausdrehen und die Abdeckung (5) (Abb. D) demontieren.
- Die Abdeckungen der Bürstenaufnahmen (10) abschrauben und die verschleißten Kohlebürsten (Abb. E) entfernen.
- Mit Druckluft den eventuellen Kohlenstaub entfernen.
- Neue Kohlebürsten einsetzen (die Kohlebürsten sollen sich frei in die Bürstenaufnahmen einschieben lassen) (Abb. F).
- Die Abdeckungen der Bürstenaufnahmen (10) und die Motorabdeckung (5) montieren.



**Nach dem Austausch von Bürsten den Abbruchhammer mit Leerlaufdrehzahl betätigen und etwas abwarten, bis die Bürsten sich an den Motorkommutator anpassen.**

**Lassen Sie die Kohlebürsten ausschließlich von qualifiziertem Fachpersonal unter Verwendung von Originalersatzteilen austauschen.**



Alle Störungen sind durch den autorisierten Kundendienst des Herstellers zu beheben.

## TECHNISCHE PARAMETER

### NENNWERTE

Abbruchhammer	
Parameter	Wert
Versorgungsspannung	230 V AC
Versorgungsfrequenz	50 Hz
Nennleistung	1200 Watt
Schlagfrequenz	3350 min <sup>-1</sup>
Schlagenergie	15 J
Aufnahmentyp	SDS Max
Schutzklasse	II
Masse (ohne Zubehör)	6,7 kg
Herstellungsjahr	2016

### LÄRM- UND SCHWINGUNGSANGABEN

Schalldruckpegel  $L_{p_A} = 89 \text{ dB(A)}$   $K = 3 \text{ dB(A)}$

Schalleistungspegel  $L_{w_A} = 105 \text{ dB(A)}$   $K = 3 \text{ dB(A)}$

Wert der Schwingungsbeschleunigung (Vordergriff)  $a_h = 10,325 \text{ m/s}^2$   $K = 1,5 \text{ m/s}^2$

Wert der Schwingungsbeschleunigung (Hintergriff)  $a_h = 13,304 \text{ m/s}^2$   $K = 1,5 \text{ m/s}^2$

## UMWELTSCHUTZ



Werfen Sie elektrisch betriebene Produkte nicht in den Hausmüll, sondern einer umweltgerechten Wiederverwertung zuführen. Fragen Sie den Vertreiber oder lokale Verwaltung nach Informationen über die Entsorgung. Elektro- und Elektronik- Altgeräte enthalten Substanzen, die für die Umwelt nicht neutral sind. Das der Wiederverwertung nicht zugeführte Gerät stellt eine potentielle Gefahr für die Umwelt und Gesundheit der Menschen dar.

\* Änderungen vorbehalten.

„Grupa Topex Spółka z ograniczoną odpowiedzialnością“ Spółka komandytowa mit Sitz in Warschau, ul. Pograniczna 2/4 (nachfolgend: „Grupa Topex“) teilt mit, dass alle Urheberrechte auf den Inhalt der vorliegenden Betriebsanleitung (nachfolgend: „Betriebsanleitung“), darunter u. a. derer Text, Bilder, Schemata, Zeichnungen, sowie Anordnung, ausschließlich Grupa Topex angehören und laut Gesetz über das Urheberrecht und verwandte Rechte vom 4. Februar 1994 (GBl. 2006 Nr. 90 Pos. 631 mit späteren Änderungen) rechtlich geschützt werden. Das Kopieren, Verarbeiten, Veröffentlichen sowie Modifizieren der gesamten Betriebsanleitung bzw. derer Einzelelemente für kommerzielle Zwecke ohne Einwilligung von Grupa Topex in Schriftform ist streng verboten und kann zivil- und strafrechtlich verfolgt werden.

### ПЕРФОРАТОР-БЕТОНОЛОМ 58G876

ВНИМАНИЕ: ПЕРЕД НАЧАЛОМ ЭКСПЛУАТАЦИИ ЭЛЕКТРОИНСТРУМЕНТА СЛЕДУЕТ ВНИМАТЕЛЬНО ПРОЧИТАТЬ ДАННОЕ РУКОВОДСТВО И СОХРАНИТЬ ЕГО В КАЧЕСТВЕ СПРАВОЧНОГО МАТЕРИАЛА

## ПРАВИЛА ТЕХНИКИ БЕЗОПАСНОСТИ

### ПРАВИЛА ТЕХНИКИ БЕЗОПАСНОСТИ ПРИ РАБОТЕ С ПЕРФОРАТОРОМ (БЕТОНОЛОМОМ)

- Перед включением инструмента в сеть убедитесь, что напряжение сети соответствует напряжению, указанному на шильдике инструмента.
- Подключайте инструмент только к электросети, оснащенной устройством защитного отключения с током срабатывания 30 мА и временем срабатывания до 30 секунд.
- Если во время работы будет поврежден шнур питания, немедленно отключите инструмент от сети.
- Шнур питания может заменять только специалист-электрик.
- Пользуйтесь защитными очками, наушниками, перчатками, работайте в защитной обуви.
- Берегите инструмент от влаги. Запрещается работать с инструментом в местах с плохим освещением.
- Вилку шнура питания включайте в розетку только если инструмент отключен кнопкой включения. Завершив работу, обязательно выньте вилку из розетки.
- Во время работы не приближайте шнур питания к рабочему инструменту перфоратора.
- Не тяните за шнур питания.
- Приступая к ремонтно-наладочным работам, обслуживанию и настройке, а также планируя заменить рабочий инструмент, выньте вилку перфоратора из розетки.
- Храните инструмент в местах, недоступных для детей.
- Ремонт производите только с использованием оригинальных запасных частей.
- Подключайте инструмент к системе пылеудаления.

### ПЕРЕД НАЧАЛОМ РАБОТЫ

- Помните о скрытых электрических, газовых и водных проводках, которые можно встретить во время работы. Сначала проверьте рабочую зону (например, с помощью детектора).

**ВНИМАНИЕ! Инструмент служит для работы внутри помещения.**

**Несмотря на безопасную конструкцию, предпринятые защитные меры и использование средств защиты, всегда существует некоторый остаточный риск получения травмы во время работы.**

### КОНСТРУКЦИЯ И ПРИМЕНЕНИЕ

Перфоратор (бетонолом) является ручным электроинструментом с изоляцией II класса. Инструмент оборудован однофазным коллекторным двигателем; частота вращения инструмента регулируется посредством зубчатой передачи. Электроинструмент данного типа широко применяется для работы с бетоном, кирпичом и аналогичными материалами. Сфера применения инструмента – строительно-ремонтные работы, а также все ручные работы, выполняемые мастерами-любителями



**Запрещается применять электроинструмент не по назначению.**

### ОПИСАНИЕ К ГРАФИЧЕСКИМ ИЗОБРАЖЕНИЯМ

Перечисленная ниже нумерация касается элементов инструмента, представленных на страницах с графическими изображениями.

1. Патрон SDS Max
2. Фиксирующий штифт патрона
3. Крышка смазочного отверстия
4. Кнопка включения

5. Кожух двигателя
6. Дополнительная рукоятка
7. Блокиратор дополнительной рукоятки
8. Пробка смазочного отверстия
9. Крепежные винты
10. Крышка угольной щетки

\* Внешний вид приобретенного электроинструмента может незначительно отличаться от изображенного на рисунке

## ОПИСАНИЕ К ГРАФИЧЕСКИМ ИЗОБРАЖЕНИЯМ



ВНИМАНИЕ



ВНИМАНИЕ - ОПАСНОСТЬ!



СБОРКА/НАСТРОЙКА



ИНФОРМАЦИЯ

## ОСНАЩЕНИЕ И ДОПОЛНИТЕЛЬНЫЕ ПРИНАДЛЕЖНОСТИ

- |                            |         |
|----------------------------|---------|
| 1. Зубила                  | - 1 шт. |
| 2. Дополнительная рукоятка | - 1 шт. |
| 3. Ключ специальный        | - 1 шт. |
| 4. Емкость со смазкой      | - 1 шт. |
| 5. Пылезащитный щит        | - 1 шт. |
| 6. Чемоданчик              | - 1 шт. |

## ПОДГОТОВКА К РАБОТЕ

### КРЕПЛЕНИЕ ДОПОЛНИТЕЛЬНОЙ РУКОЯТКИ



**В целях безопасности во время работы с инструментом всегда используйте дополнительную рукоятку.**



Дополнительную рукоятку можно закрепить в произвольной позиции по периметру корпуса с возможностью регулировки положения.



- Ослабьте блокиратор дополнительной рукоятки (7).
- Отрегулируйте положение дополнительной рукоятки (6) на корпусе перфоратора в зависимости от планируемой работы.
- Выберите удобное для работы положение дополнительной рукоятки, отводя ее от корпуса инструмента (**рис. А**).
- Затяните блокиратор дополнительной рукоятки (7) для ее закрепления.

### МОНТАЖ И ЗАМЕНА РАБОЧИХ ИНСТРУМЕНТОВ



Перфоратор приспособлен к работе с рабочим инструментом с хвостовиком SDS Max. Перед началом работы очистите перфоратор и рабочий инструмент. Используйте смазку – нанесите тонкий слой смазки на хвостовик рабочего инструмента.





#### Отключить электроинструмент от сети.

- Оттяните фиксирующий штифт (2) патрона SDS Max (1), преодолевая сопротивление пружины.
- Вставьте хвостовик рабочего инструмента в патрон до упора (если требуется, поверните рабочий инструмент, чтобы он занял правильное положение) (**рис. В**).
- Отпустите фиксирующий штифт (2), окончательно закрепляя тем самым рабочий инструмент.
- Если фиксирующий штифт не возвращается в исходное положение полностью, выньте рабочий инструмент и повторите всю операцию.



**Рабочий инструмент установлен правильно, если его невозможно вынуть, не оттягивая фиксирующий штифт патрона. Высокая эффективность работы перфоратором будет достигнута только в случае применения острых и неповрежденных рабочих инструментов.**

## ДЕМОНТАЖ РАБОЧЕГО ИНСТРУМЕНТА

-  После завершения работы рабочий инструмент может быть горячим. Избегайте прямого контакта с рабочим инструментом и пользуйтесь специальными защитными перчатками. Очищайте рабочий инструмент после выемки из патрона.
- 
  - Оттяните фиксирующий штифт (2) патрона.
  - Другой рукой вытащите рабочий инструмент (рис. В).

## РАБОТА / НАСТРОЙКА

### ВКЛЮЧЕНИЕ / ВЫКЛЮЧЕНИЕ

-  Напряжение сети должно соответствовать напряжению, указанному на шильдике перфоратора.
  - **Включение** – нажмите и придержите кнопку включения (4).
  - **Выключение** – отпустите кнопку включения (4).

 Запрещается работать с инструментом, если кнопка включения повреждена.

### РАБОТА ПЕРФОРАТОРОМ, РАЗРУШЕНИЕ

-  Возьмите инструмент двумя руками и включите. Для получения высокой производительности нажимайте на перфоратор с одинаковой, умеренной силой (чрезмерный нажим может уменьшить производительность инструмента). Инструмент имеет достаточное количество смазки и готов к эксплуатации. Перфоратор, наполненный твердым смазочным средством, требует определенного времени для нагрева, в зависимости от температуры окружающей среды. Новый инструмент требует определенного времени для „притирки“ перед достижением высокой степени эффективности. Если инструмент не использовался в течение длительного времени или будет работать при низкой температуре, дайте ему поработать без нагрузки в течение 3-5 минут. Высокую эффективность работы обеспечивают высококачественные, острые рабочие инструменты, а также систематическая чистка вентиляционных отверстий.



 Во время работы небольшое количество смазки может выходить из патрона и из-под рабочего инструмента. Это нормальное явление.

## ТЕХНИЧЕСКОЕ ОБСЛУЖИВАНИЕ

 Приступая к каким-либо действиям, связанным со сборкой, регулировкой, ремонтом или обслуживанием, следует обязательно вынуть вилку шнура питания инструмента из розетки.

- 
  - Чистите инструмент мягкой щеткой или струей сжатого воздуха.
  - Для чистки инструмента запрещается использовать воду или химические чистящие средства.
  - Храните инструмент в сухом, недоступном для детей месте.
  - Систематически очищайте вентиляционные отверстия двигателя.
  - В случае сильного искрения на коллекторе поручите проверку состояния угольных щеток специалисту.
  - Замену шнура питания и прочие ремонтные работы поручайте авторизованной сервисной мастерской.

### СМАЗКА ПЕРЕДАЧИ

-  Проверяйте смазку в передаче каждые 40 часов работы инструмента, дополняйте или заменяйте смазочное средство.
- 
  - Отвинтите крепежные винты и снимите крышку (3).
  - Снимите специальным ключом пробку смазочного отверстия (8) (рис. С).
  - Добавьте или замените отработавшую смазку, убирая ее тряпочкой.
  - Заполните передачу новой смазкой (около 30 г.).
  - Закройте смазочное отверстие пробкой (8) и закройте крышку (3).

 **Запрещается добавлять более 30 г. смазки. В противном случае электроинструмент не будет работать исправно. После использования смазки, прилагаемой к инструменту, используйте доступную на рынке высокотемпературную смазку.**

## СМЕНА УГОЛЬНЫХ ЩЕТОК

 **Изношенные угольные щетки двигателя (длиной менее 5 мм), щетки с обгоревшей поверхностью или царапинами следует немедленно заменить. Заменить следует обе щетки одновременно.**

-  • Отвинтите крепежные винты (9) и снимите кожух двигателя (5) (рис. D).
- Снимите крышки угольных щеток (10) и выньте изношенные щетки (рис. E).
- Удалите угольную пыль сжатым воздухом.
- Вставьте новые угольные щетки. Щетки должны свободно перемещаться в щеткодержателях (рис. F).
- Закрепите крышки угольных щеток (10) и кожух двигателя (5).

 **После замены угольных щеток дайте инструменту поработать на холостом ходу для подгонки рабочей части щеток к коллектору двигателя. Замену угольных щеток может выполнять только квалифицированный специалист; рекомендуется использовать оригинальные запасные части.**

 **Все неполадки должны устраняться уполномоченной сервисной службой производителя.**

## ТЕХНИЧЕСКИЕ ПАРАМЕТРЫ

### НОМИНАЛЬНЫЕ ДАННЫЕ

Перфоратор-бетонолом	
Параметр	Величина
Напряжение питания	230 В AC
Частота тока питания	50 Гц
Номинальная мощность	1200 Вт
Частота удара	3350 мин <sup>-1</sup>
Энергия удара	15 Дж
Патрон	SDS Max
Класс защиты	II
Вес (без принадлежностей)	6,7 кг
Год выпуска	2016

### ИНФОРМАЦИЯ ОБ УРОВНЕ ШУМА И ВИБРАЦИИ

Уровень акустического давления  $L_{pA} = 89$  дБ(A)  $K = 3$  дБ(A)

Уровень акустической мощности  $L_{wA} = 105$  дБ(A)  $K = 3$  дБ(A)

Виброускорение (передняя рукоятка)  $a_h = 10,325$  м/с<sup>2</sup>  $K = 1,5$  м/с<sup>2</sup>

Виброускорение (задняя рукоятка)  $a_h = 13,304$  м/с<sup>2</sup>  $K = 1,5$  м/с<sup>2</sup>

## ЗАЩИТА ОКРУЖАЮЩЕЙ СРЕДЫ



Электроприборы не следует выбрасывать вместе с домашними отходами, их следует передать в специальный пункт утилизации. Информацию на тему утилизации может предоставить продавец изделия или местные власти. Электронное и электрическое оборудование, отработавшее свой срок эксплуатации, содержит опасные для окружающей среды вещества. Оборудование, не подвергнутое процессу вторичной переработки, является потенциально опасным для окружающей среды и здоровья человека.

\* Оставляем за собой право вводить изменения.

Компания „Grupa Torex Spółka z ograniczoną odpowiedzialnością” Spółka komandytowa, расположенная в Варшаве по адресу: ul. Pograniczna 2/4 (далее, „Grupa Torex”) сообщает, что все авторские права на содержание настоящей инструкции (далее, „Инструкция”), в т.ч. текст, фотографии, схемы, рисунки и чертежи, а также компоновка, принадлежат исключительно компании Grupa Torex и защищены законом от 4 февраля 1994 года об авторском праве и смежных правах (Вестник законодательных актов РП № 90 поз. 631 с послед. изм.). Копирование, воспроизведение, публикация, изменение элементов инструкции без письменного согласия компании Grupa Torex строго запрещено и может повлечь за собой гражданскую и уголовную ответственность.

## ИНФОРМАЦИЯ О ДАТЕ ИЗГОТОВЛЕНИЯ УКАЗАНА В СЕРИЙНОМ НОМЕРЕ, КОТОРЫЙ НАХОДИТСЯ НА ИЗДЕЛИИ

Порядок расшифровки информации следующий:

**2XXXYYG\*\*\*\*\***

где

**2XXX – год изготовления,**

**YY – месяц изготовления**

**G- код торговой марки (первая буква)**

**\*\*\*\*\* - порядковый номер изделия**

*Изготовлено в КНР для GRUPA TOPEX Sp. z o.o. Sp. k., ul. Pograniczna 2/4, 02-285 Warszawa, Польша*

### МОЛОТОК ВІДБІЙНИЙ 58G876

ПРИМІТКА: ПЕРЕД ТИМ ЯК ПРИСТУПАТИ ДО ЕКСПЛУАТАЦІЇ ІНСТРУМЕНТУ, СЛІД УВАЖНО ОЗНАЙОМИТИСЯ З ЦЬЮ ІНСТРУКЦІЄЮ Й ЗБЕРЕГТИ ЇЇ В ДОСТУПНОМУ МІСЦІ.

## ПРАВИЛА ТЕХНІКИ БЕЗПЕКИ

### СПЕЦИФІЧНІ ПРАВИЛА БЕЗПЕКИ ПІД ЧАС ЕКСПЛУАТАЦІЇ МОЛОТКА ВІДБІЙНОГО

- Перед тим як увімкнути устаткування до мережі живлення, слід упевнитися, що значення напруги, що вказане на табличці з даними, співпадає з таким мережі.
- Підключення устаткування до мережі повинно відбуватися через автомат розмикання, що перериває подачу струму на устаткування в разі перевищення його номінального значення в 30 мА на протязі 30 мсек.
- У випадку пошкодження мережевого шнура виделку слід негайно витягти з розетки.
- Шнур повинен бути замінений кваліфікованим електриком.
- Завжди слід застосовувати захисні чи протиосколочні окуляри, захисні навушники, захисну маску, рукавиці та чоботи.
- Боїться вологи. Не допускається користуватися молотком в умовах браку достатнього освітлення місця праці.
- Вставляти виделку до розетки допускається тільки в тому випадку, якщо молоток вимкнено кнопкою ввімкнення. Після закінчення праці молотком належить негайно витягти виделку з розетки.
- Під час праці електроінструментом мережевий шнур завжди повинен знаходитись якнайдалі від відбійного молотка.
- Забороняється тягнути електроінструмент за шнур.
- Під час невикористання молотка чи перед тим, як регулювати, ремонтувати його, виконувати регламентні роботи чи встановлювати різальний інструмент, слід витягти виделку з розетки.
- Електроінструмент зберігають в сухому місці, недоступному для дітей.
- До ремонту устаткування допускається використовувати виключно оригінальні запчастини.
- Слід застосовувати зовнішній пристрій відсмоктування пилу.

### ПЕРЕД ПОЧАТКОМ ПРАЦІ

- Слід пам'ятати про можливість існування в зоні праці прихованих електричних дротів, газових шлангів чи водогінних труб. Перш ніж приступати до праці, слід перевірити (напр., за допомогою металощукача чи тестера) зону, в якій належить провадити праці з використанням відбійного молотка.

**УВАГА! Устаткування призначене до експлуатації у приміщеннях і не призначене для праці назовні.**

**Не зважаючи на застосування безпечної конструкції, використання засобів безпеки й додаткових засобів особистого захисту, завжди існує залишковий ризик травматизму під час праці.**

### БУДОВА І ПРИЗНАЧЕННЯ

Відбійний молоток являє собою ручний електроінструмент, такому надано II клас з електроізоляції. Він працює від однофазного електромотору з редуктором швидкості (зубчастої передачі). Даний електроінструмент призначений до виконання робіт по бетону, цеглі й подібних матеріалах. Інструмент призначений до використання в ремонтно-будівельних працях, а також до інших аматорських праць.



**Не допускається використовувати електроінструмент не за призначенням.**



## ОПИС МАЛЮНКІВ

Перелік елементів зовнішнього вигляду електроінструменту, що зазначений нижче, стосується малюнків до цієї інструкції.

1. Патрон SDS Max
2. Муфта кріпильна
3. Кришка
4. Кнопка ввімкнення
5. Кришка електромотору
6. Поміжне руків'я
7. Ручка блокування поміжного руків'я
8. Кришка місця змащування
9. Гвинти кріпильні
10. Кришка з-над відсіку з вугільними щіточками

\* Існує можливість відмінності між фактичним зовнішнім виглядом електроінструменту та таким, що зображений на малюнку.

## ОПИС ГРАФІЧНИХ СИМВОЛІВ



УВАГА



ЗАСТЕРЕЖЕННЯ



МОНТАЖ/НАЛАШТУВАННЯ



ІНФОРМАЦІЯ

## ПРИНАЛЕЖНОСТІ Й АКСЕСУАРИ

- |                                   |         |
|-----------------------------------|---------|
| 1. Зубила                         | - 1 шт. |
| 2. Поміжне руків'я                | - 1 шт. |
| 3. Ключ спеціальний               | - 1 шт. |
| 4. Оливниця                       | - 1 шт. |
| 5. Козирок протипильовий          | - 1 шт. |
| 6. Кейс до переноски і зберігання | - 1 шт. |

## ПІДГОТОВКА ДО РОБОТИ

### МОНТАЖ ПОМІЖНОГО РУКІВ'Я

 **З огляду на аспекти безпеки під час використання відбійного молотка завжди слід користуватися поміжним руків'ям.**

 Поміжне руків'я, крім можливості встановлення його в довільному положенні відносно вісі інструмента, посідає також можливість крокового регулювання положення кута.

-  • Послабте ручку блокування поміжного руків'я (7).
- Оберніть поміжне руків'я (6) довкола вісі таким чином, щоб руків'я стало в відповідне положення, найбільш зручне до виконання даного виду робіт.
- Встановіть поміжне руків'я під кутом в бажаному положенні (мал. А).
- Притягніть ручку блокування поміжного руків'я (7), що забезпечує його міцну фіксацію.

### ЗАМІНА РОБОЧОГО ІНСТРУМЕНТУ

 Відбійний молоток призначений до роботи з робочим інструментом, що посідає хвостовик типу SDS-PLUS. Перш ніж встановлювати робочий інструмент, слід очистити патрон та робочий інструмент. Змастіть тонким шаром мастила хвостовик робочого інструмента.



## Вимкніть електроінструмент і витягніть виделку з розетки.

- Візьміться за кріпильну муфту (2) на патроні SDS Max (1) і відтягніть її назад, долаючи опір пружини.
- Вкладіть хвостовик різального чи робочого інструмента до патрона до опору (може знадобитися прокрутити різального чи робочого інструментом довкола вісі, щоб хвостовик став в потрібне положення) (мал. В).
- Відпустіть кріпильну муфту (2), завдяки чому робочій інструмент остаточно зафіксується.
- Якщо кріпильна муфта повністю не повертається в вихідне положення, витягніть різальний чи робочій інструмент й повторіть спробу вкласти його.



**Вважається, що різальний чи робочій інструмент сів на місце, якщо його не вдається вільно витягти рукою, натомість потрібно відтягти кріпильну муфту назад. Висока видатність праці відбійним молотком можлива за умови використання нагостреного та непошкодженого робочого інструменту.**

## ЗАМІНА РОБОЧОГО ІНСТРУМЕНТУ



**Обережно! Безпосередньо після закінчення праці робочій інструмент може бути гарячий. Слід уникати контакту з робочим інструментом голіруч, а вдягати захисні рукавиці. Витягши різальний інструмент, його слід негайно очистити.**



- Візьміться за кріпильну муфту (2) на патроні й відтягніть її назад.
- Другою рукою витягніть робочій інструмент в напрямку наперед (мал. В).

## ПОРЯДОК РОБОТИ/РОБОЧІ НАЛАШТУВАННЯ

### ВМИКАННЯ І ВИМИКАННЯ



**Напруга живлення в мережі повинна відповідати характеристикам, вказаним в таблиці на відбійного молотка.**

**Ввімкнення:** натисніть кнопку (курок) ввімкнення (4) й утримуйте її натиснутою.

**Вимкнення:** відпустіть кнопку (курок) ввімкнення (4).



**Не допускається користування електроінструментом з несправною кнопкою ввімкнення/вимкнення.**

### РОБОТА ВІДБІЙНИМ МОЛОТКОМ, ПОДРІБНЕННЯ



Вхопіть відбійний молоток обома руками та ввімкніть його. Для досягнення максимальної ефективності під час праці рекомендується спричиняти на перфоратор постійний помірний тиск (не надмірний, який може спричинитися до скорочення ефективності праці). Молоток змащено на заводі виробника, й він не потребує жодних додаткових заходів з підготовки до роботи Перфоратор, що змащується густим мастилом, потребує певного часу на розігрів — в залежності від температури оточуючого середовища. Можливо, знадобиться деякий час, що усі деталі перфоратора «притерлися» й інструмент досяг повну функційність. В разі потреби використання перфоратора в низькотемпературному середовищі, або після тривалого зберігання, слід ввімкнути електроінструмент і дати йому прогрітися без обтяження 3-5 хвилин.

Ефективність праці робочим інструментом залежить від якості його нагострення. Перевіряйте вентиляційні отвори. В разі їх заблокування збільшується ризик перегрівання електромотору.



**Під час функціонування існує можливість появи невеликої кількості мастила з-поміж робочого інструмента й патрона. Це штатна поведінка електроінструменту.**

## ЗБЕРІГАННЯ ТА ОБСЛУГОВУВАННЯ



**Перед тим як проводити регламентні роботи чи ремонтувати електроінструмент, його слід вимкнути й від'єднати від мережі.**



- Устаткування рекомендується чистити м'якою щіткою чи струменем стислого повітря.
- Не допускається чистити електроінструмент з використанням води чи м'яких засобів.

- Устаткування зберігають в сухому місці, недоступному для дітей.
- Слід уважно стежити, щоб вентиляційні щілини в корпусі устаткування завжди були чистими й не затулялися сторонніми предметами.
- В разі появи надмірного іскрення комутатору електроінструмент слід передати кваліфікованому спеціалісту на перевірку стану вугільних щіточок двигуна.
- Заміну мережевого шнуру чи ремонт слід виконувати виключно в авторизованому пункті обслуговування та ремонту.

## ЗМАЩУВАННЯ ПЕРЕДАТОЧНОГО МЕХАНІЗМУ

 **Рекомендується перевіряти наявність мастила в передаточному механізмі щонайменше раз на 40 годин експлуатації відбійного молотка й поповнювати його кількість за необхідністю.**

- Вигвинтіть гвинти, що кріплять кришку (3), й зніміть її.
- За допомогою спеціального ключа виверніть корок (8) над місцем змащування (мал. С).
- Додайте чи замініть використане мастило за допомогою шматки.
- Наповніть передаточний механізм новим мастилом (прибл. 30 г).
- Встановіть оливницю (8) та кришку (3) на місце.

 **Не допускається нанесення надмірної кількості мастила – більше 30 г. В противному випадку електроінструмент не працюватиме належним чином. Після вичерпання запасу мастила, що постачається в комплекті з електроінструментом, допускається застосовувати інше наявне на ринку мастило, стійке до дії високих температур.**

## ЗАМІНА ВУГІЛЬНИХ ЩІТОК

 **Вугільні щіточки в двигуні, що зносилися (тобто коротші за 5 мм), спалені чи тріснуті, слід негайно замінити. Завжди слід замінити обидві щіточки одночасно.**

- Вигвинтіть кріпильні гвинти (9) і зніміть кожух електромотору (5) (мал. D).
- Витягніть кришку з-над щіточок (10) і витягніть використані щіточки (мал. E).
- Усуньте вугільний пил за допомогою стислого повітря.
- Вкладіть нові вугільні щіточки (вони повинні вільно вставитися до щітковтримувачів) (мал. F).
- Встановіть корпус відсіку щіточок (10) та корпус електромотору (5).

 **Після заміни щіток слід ввімкнути електроінструмент на яловому ході й зачекати, поки щітки допасують до колектору електромотору. Заміну вугільних щіточок завжди слід доручати кваліфікованим спеціалістам та використовувати виключно оригінальні запчастини.**

 В разі будь-яких неполадок слід звертатися до авторизованого сервісного центру виробника.

## ТЕХНІЧНІ ХАРАКТЕРИСТИКИ

### НОМІНАЛЬНІ ХАРАКТЕРИСТИКИ

Молоток відбійний	
Характеристика	Показник
Напруга живлення	230 В зм.стр.
Частота струму	50 Гц
Номинальна потужність	1200 Вт
Частота ударів	3350 хв. <sup>-1</sup>
Енергія вдару	15 Дж
Тип патрона	SDS Max
Клас електроізоляції	II
Вага, без приналежностей	6,7 кг
Рік виготовлення	2016

## ІНФОРМАЦІЯ ПРО РІВЕНЬ ШУМУ І КОЛИВАНЬ

Рівень акустичного тиску  $L_{p_A} = 89$  дБ (А)  $K = 3$  дБ (А)

Рівень акустичної потужності  $L_{w_A} = 105$  дБ (А)  $K = 3$  дБ (А)

Значення прискорення коливань (на передньому руків'ї)  $a_h = 10,325$  м/с<sup>2</sup>  $K = 1,5$  м/с<sup>2</sup>

Значення прискорення коливань (на задньому руків'ї)  $a_h = 13,304$  м/с<sup>2</sup>  $K = 1,5$  м/с<sup>2</sup>

## ОХОРОНА СЕРЕДОВИЩА



Зужиті продукти, що працюють на електричному живленні, не слід викидати разом з побутовими відходами, а утилізувати в спеціальних закладах. Відомості про утилізацію можна отримати в продавця продукції чи в органах місцевої адміністрації. Відпрацьовані електричні та електронні прилади містять речовини, що не є сприятливими для природного середовища. Обладнання, що не передається до переробки, може становити небезпеку для середовища та здоров'я людини.

\* Виробник залишає за собою право вносити зміни.

«Grupa Torhex Spółka z ograniczoną odpowiedzialnością» Spółka komandytowa, з юридичною адресою в Варшаві, ul. Pograniczna 2/4, (тут і далі згадуване як «Grupa Torhex») сповіщає, що всі авторські права на зміст даної інструкції (тут і далі називаної «Інструкція»), в тому на її текст, розміщені світлини, схематичні рисунки, креслення, а також розташування текстових і графічних елементів належать виключно до Grupa Torhex і застережені відповідно до Закону від 4 лютого 1994 року «Про авторське право й споріднені права» (див. орган держдруку Польщі «Dz. U.» 2006 № 90 п. 631 з подальш. зм.). Копіювання, переробка, публікація, переробка в комерційних цілях всієї Інструкції чи окремих її елементів без письмового дозволу Grupa Torhex суворо заборонене. Недотримання до цієї вимоги тягне за собою цивільну та карну відповідальність.

### BONTÓKALAPÁCS 58G876

FIGYELEM: AZ ELEKTROMOS KÉZISZERSZÁM ÜZEMBE HELYEZÉSE ELŐTT FIGYELMESEN OLVASSA EL A HASZNÁLATI UTASÍTÁST ÉS ŐRIZZE MEG KÉSŐBBI FELHASZNÁLÁS CÉLJÁRA.

### RÉSZLETES BIZTONSÁGI ELŐÍRÁSOK

#### A BONTÓKALAPÁCS HASZNÁLATÁT ÉRINTŐ RÉSZLETES BIZTONSÁGI ELŐÍRÁSOK

- A bontókalapács hálózatra csatlakoztatása előtt győződjön meg arról, hogy a helyi hálózati feszültség megegyezik-e a berendezés adattábláján feltüntetett feszültséggel.
- A bontókalapácsot kizárólag olyan hálózati áramkörhöz szabad csatlakoztatni, melyet 30 mA-t meghaladó hibaáram esetén max. 30 ms elteltével az áramkört megszakító áramvédő kapcsoló (Fi-relé) véd.
- Ha megsérül a hálózati csatlakozókábel, azonnal ki kell húzni a hálózati csatlakozót az aljzatból.
- Ilyenkor a hálózati csatlakozóvezeték ki kell cserélni. Ezt bízza képzett villanszerelőre.
- Munkavégzés közben állandóan viseljen röppenő részecskék elleni védőszemüveget, porvédő félálarcot, maszkot, valamint védőkesztyűt és védőcipőt.
- Védje a nedvességtől! Tilos a bontókalapács használata, ha a munkavégzés helyén nincs biztosítva a megfelelő megvilágítás.
- A hálózati csatlakozót csak akkor dugja az aljzatba, ha a bontókalapács ki van kapcsolva. A munka befejezése után húzza ki a hálózati csatlakozót az aljzatból.
- A munkavégzés során a hálózati csatlakozóvezeték a szerszám mozgó részeitől távol húzódjon.
- Tilos a szerszámot a hálózati csatlakozóvezetéknel fogva húzgálni, rángatni.
- Ha a bontókalapácsot használaton kívül helyezi, illetve minden szerszámcsere, javítási, karbantartási vagy szabályozási művelet megkezdése előtt áramtalanítsa a szerszámot a hálózati csatlakozó kihúzásával az aljzatból.
- A bontókalapácsot száraz, gyermekektől elzárt helyen tárolja.
- Javításhoz csak eredeti alkatrészeket használjon.
- A szerszámot csatlakoztassa külső pórelszívó rendszerhez.

#### HASZNÁLATBAVÉTEL ELŐTT

- Ne feledkezzen meg arról, hogy mindig fennáll az eshetősége annak, hogy rejtett elektromos, gáz- vagy vízvezetékbe ütközik. Először mindig ellenőrizze (pl. detektorral) a munkaterületet.

#### FIGYELEM! A szerszám beltéri alkalmazásra szolgál.

**Az önmagában is biztonságos szerkezeti felépítés, a biztonsági megoldások és kiegészítő védőfelszerelések alkalmazása mellett is mindig fennmarad a munkavégzés közben bekövetkező balesetek minimális veszélye.**

#### FELÉPÍTÉS, RENDELTETÉS

A bontókalapács II. szigetelési osztályba sorolt elektromos kézi szerszám. A berendezés meghajtását egyfázisú, kommutátoros elektromotor végzi, amely forgási sebességének csökkentéséről fogaskerék-áttétel gondoskodik. Ezek az elektromos kéziszerszámok széles körben használatosak betonban, téglában és ezekhez hasonló anyagokban végzett munkákhoz. A felhasználási lehetőségek magukban foglalják az építési és a felújítási munkákat, valamint az önállóan végzett otthoni barkácsolás során a legkülönfélébb tevékenységeket.



**Tilos az elektromos kéziszerszámot rendeltetésétől eltérő célra alkalmazni.**

#### AZ ÁBRÁK ÁTTEKINTÉSE

Az alábbi számozás a berendezés elemeinek jelöléseit követi a jelen használati utasítás ábráin.

1. SDS Max tokmány
2. Rögzítőgyűrű

3. Fedél
4. Indítókapcsoló
5. Motorház
6. Segédmarkolat
7. Segédmarkolat rögzítés
8. Kenési pont fedél
9. Rögzítőcsavarok
10. Szénkefetartó fedél

\* Előfordulhatnak különbségek a termék és az ábrák között.

## AZ ALKALMAZOTT PIKTOGRAMOK MAGYARÁZATA



FIGYELEM



FIGYELMEZTETÉS



ÖSSZESZERELÉS/BEÁLLÍTÁS



TÁJÉKOZTATÓ

## TARTOZÉKOK, KIEGÉSZÍTŐ FELSZERELÉSEK

- |                      |        |
|----------------------|--------|
| 1. Vésők             | - 1 db |
| 2. Segédmarkolat     | - 1 db |
| 3. Speciális kulcs   | - 1 db |
| 4. Kenőanyag tartály | - 1 db |
| 5. Porvédő köpeny    | - 1 db |
| 6. Hordtáska         | - 1 db |

## FELKÉSZÜLÉS AZ ÜZEMBEHELYEZÉSRE

### A SEGÉDMARKOLAT FELSZERELÉSE



**A bontókalapáccsal végzett munka biztonságossága érdekében minden esetben használja a segédmarkolatot.**



A segédmarkolat helyzete szabadon megválasztható az orsópaláston elfordítva, ezen kívül állása is szabályozható fokozatokban.



- Lazítsa meg a **(7)** segédmarkolat rögzítést.
- Fordítsa a **(6)** segédmarkolatot az orsópaláston elforgatva a végzendő feladatnak legmegfelelőbb helyzetbe.
- Válassza meg a motorházhoz képest elfoglalt állását előbbre vagy hátrább döntve **(A. ábra)**.
- Húzza meg a rögzítő forgatógombot, rögzítve így a **(7)** pótmarkolat helyzetét.

### SZERSZÁMBEFOGÁS, SZERSZÁMCSERE



A bontókalapács SDS-Max rendszerű szerszámok befogására alkalmas. A szerszám befogatása előtt tisztítsa meg a tokmányt és a befogandó szerszámot. Vékonyan kenje be kenőzsírral a befogandó szerszám szárát.





**Áramtalanítsa a szerszámot.**

- Fogja meg az **(1)** SDS Max tokmány **(2)** rögzítőgyűrűjét és húzza azt hátra, a rugó ellenében.
- A befogandó szerszám szárát tolja ütközésig a tokmányba (a befogandó szerszámot szükség esetén forgassa el a megfelelő helyzetbe) **(A. ábra)**.
- Engedje el a **(2)** rögzítőgyűrűt, így a befogandó szerszám teljesen rögzül.
- Ha a rögzítőgyűrű nem tér vissza teljesen eredeti helyzetébe, húzza ki a befogandó szerszámot, és ismétlje meg az egész műveletet előlről.



**A befogott szerszám rögzítése akkor megfelelő, ha a tokmány rögzítőgyűrűjének hátrahúzása nélkül nem lehet kihúzni. A bontókalapács működési hatékonyságának maximumát csak éles, sérülésmentes szerszámok használata biztosítja.**

## A BEFOGOTT SZERSZÁM ELTÁVOLÍTÁSA

-  **A munka befejezésekor a szerszám igen forró lehet. Kerülje közvetlen érintését, használjon megfelelő védőkesztyűt. A befogott szerszámot kivétele után tisztítsa meg.**
- 
  - Húzza hátra és tartsa ebben a helyzetben a **(2)** rögzítőgyűrűt.
  - Másik kezével húzza ki a szerszámot **(B. ábra)**.

## MUNKAVÉGZÉS / BEÁLLÍTÁSOK

### A BE- ÉS KIKAPCSOLÁS

-  **A hálózati feszültség egyezzen meg a bontókalapács gyári adattábláján feltüntetett feszültséggel.**
- Bekapcsolás** - nyomja meg és tartsa benyomva a **(4)** indítókapcsolót.
- Kikapcsolás** - engedje fel a **(4)** indítókapcsolót.

-  **Tilos a bontókalapácsot sérült, meghibásodott indítókapcsolóval üzemeltetni.**

### MUNKAVÉGZÉS A BONTÓKALAPÁCCSAL, BONTÁS

-  Fogja meg erősen a bontókalapácsot két kézzel és indítsa be. A munkavégzés során a bontókalapácsra állandó, mérsékelt nyomást kell gyakorolni – nem túl erőset, mert az a munka hatékonyságát rontaná. A bontókalapács a gyártás során megfelelő kenést kapott, üzemre kész állapotban van. A kenőzsírral feltöltött bontókalapácsnak szüksége van melegezési időre, a környezeti hőmérséklet függvényében. Az új bontókalapács „bejáratási” időszak után éri el teljes működési határfokát. Ha a bontókalapácsot hosszabb idő után helyezi újra üzembe, vagy ha alacsony hőmérsékleten használja, először 3-5 percig működtesse terhelés nélkül.
- Az éles, jól megélezett szerszámok javítják a munka hatékonyságát. A szellőzőnyílások tisztántartása csökkenti a motor túlmelegedésének kockázatát.

-  **A szerszám használata során előfordulhat kismértékű kenőzsír szivárgás a szerszám befogó és a szerszám között. Ez normális jelenség.**

## KEZELÉS, KARBANTARTÁS

-  **Bármilyen beállítási, karbantartási, javítási művelet megkezdése előtt áramtalanítsa az elektromos kéziszerszámot.**

- 
  - A bontókalapácsot puha kefével vagy sűrített levegővel a legelőnyösebb tisztítani.
  - A bontókalapács tisztításához tilos vizet vagy vegyszert használni.
  - A bontókalapácsot tárolja száraz, gyermekektől elzárt helyen.
  - A motorház szellőzőnyílásait tartsa tisztán, legyenek a levegő számára átjárhatók.
  - Ha a motor kommutátorában túlzott szikraképződést tapasztal, ellenőriztesse szakemberrel a motor szénkeféinek állapotát.
  - A hálózati csatlakozóvezeték cseréjét és más javításokat bízza a kijelölt szervizekre.

### AZ ÁTTÉTEL KENÉSE

-  **Ajánlott az áttétel kenésének ellenőrzése 40 üzemóránként, és szükség esetén a kenőanyag pótlása vagy cseréje.**

- 
  - Csavarja ki a rögzítőcsavarokat és vegye le a **(3)** fedelet.
  - Csavarja ki a speciális kulccsal a **(8)** kenési pont dugóját **(C ábra)**.
  - Töltse fel vagy cserélje ki (ronggyal eltávolítva) az elhasználódott kenőanyagot.
  - Töltse fel friss kenőzsírral (kb. 30 g) az áttételt.
  - Csavarja vissza a **(8)** kenési pont dugóját és szerelje vissza a **(3)** fedelet.

-  **Cserénél tilos a kb. 30 g-nál több kenőzsírt betölteni. Ennek be nem tartása a szerszám működési zavarait válthatja ki. A mellékelt kenőzsír elfogyása után használjon más, magas hőmérsékletnek ellenálló kenőzsírt.**

## A SZÉNKEFÉK CSERÉJE



**A motor elhasználódott (5 mm-nél rövidebb), elégett vagy elrepedt szénkeféit azonnal ki kell cserélni. A két szénkefét minden esetben együtt kell kicserélni.**



- Csavarja ki a (9) rögzítőcsavarokat és vegye le a motor (5) borítását (D. ábra).
- Csavarja ki a szénkefék (10) fedeleit és vegye ki az elhasználódott szénkeféket (E. ábra).
- Fúvassa ki az esetleg felgyülemlett grafitport sűrített levegővel.
- Helyezze be az új szénkeféket (a szénkeféknek lazán be kell csúszniuk a szénkefetartókba) (F. ábra).
- Csavarja vissza a szénkefék (10) fedeleit és szerelje vissza a motor (5) borítását.



**A szénkefék cseréje után indítsa be a bontókalapácsot terhelés nélkül és járassa egy darabig, hogy a szénkefék hozzákaphassanak a forgórész kommutátorához.**

**A szénkefék cseréjét kizárólag képzett szakemberrel végeztesse, és kizárólag eredeti alkatrészek felhasználásával.**



Bármiféle felmerülő meghibásodás javítását bízza a gyári márkaszervizre.

## MŰSZAKI JELLEMZŐK

### MŰSZAKI ADATOK

Bontókalapács	
Jellemző	Érték
Hálózati feszültség	230 V AC
Hálózati frekvencia	50 Hz
Névleges teljesítmény	1200 W
Ütési frekvencia:	3350 min <sup>-1</sup>
Ütési energia	15 J
Tokmánytípus	SDS Max
Érintésvédelmi besorolási osztály	II
Tömeg (tartozékok nélkül)	6,7 kg
Gyártási év	2016

### ZAJ- ÉS REZGÉSVÉDELMI ADATOK

Hangnyomás-szint  $L_{pA} = 89 \text{ dB(A)}$   $K = 3 \text{ dB(A)}$

Hangteljesítmény-szint  $L_{wA} = 105 \text{ dB(A)}$   $K = 3 \text{ dB(A)}$

Rezgésgyorsulás (melső markolat)  $a_h = 10,325 \text{ m/s}^2$   $K = 1,5 \text{ m/s}^2$

Rezgésgyorsulás (hátsómarkolat)  $a_h = 13,304 \text{ m/s}^2$   $K = 1,5 \text{ m/s}^2$

## KÖRNYEZETVÉDELLEM

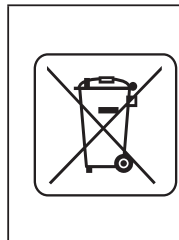

Az elektromos üzemű termékeket ne dobja ki a házi szeméttel, hanem azt adja le hulladékkezelésre, hulladékgyűjtésre szakosodott helyen. A hulladékkezeléssel kapcsolatos kérdéseire választ kaphat a termék kereskedőjétől, vagy a helyi hatóságoktól. Az elhasználódott elektromos és elektronikai berendezések a természeti környezetre ható anyagokat tartalmaznak. A hulladékkezelésnek, újrahasznosításnak nem alávetett berendezések potenciális veszélyforrást jelentenek a környezet és az emberi egészség számára.

\* A változtatás joga fenntartva!

A „Grupa Topex Spółka z ograniczoną odpowiedzialnością” Spółka komandytowa (székhelye: Varsó, ul. Pograniczna 2/4) (a továbbiakban: „Grupa Topex”) kijelenti, hogy a jelen használati utasítás (továbbiakban „Használati Utasítás”) tartalmával – ideértve többek között annak szövegével, a felhasznált fényképekkel, vázlatokkal, rajzokkal, valamint a formai megjelenéssel – kapcsolatos összes szerzői jog a Grupa Topex kizárólagos tulajdonát képezi és mint ilyenek jogi védelem alatt állnak, az 1994. február 4-i, a szerzői és ahhoz hasonló jogokról szóló törvényben foglaltak szerint (Dz.U. (Törvényközlöny) 2006. évf. 90. szám 631. tétel, a későbbi változásokkal). A Használati Utasítás egészének vagy bármely részletének hasznoszerzés céljából történő másolása, feldolgozása, közzététele, megváltoztatása a Grupa Topex írásos engedélye nélkül polgárjogi és büntetőjogi felelősségre vonás terhe mellett szigorúan tilos.



### CIOCAN DEMOLATOR 58G876

NOTA: ÎNAINTE DE UTILIZAREA SCULELOR ELECTRICE TREBUIE CITITE ATENT INSTRUCȚIUNILE ȘI SA LE PASTREZI PENTRU VIITOR.

## PRESCRIPTII AMANUNTITE DE SECURITATE

### CONDIȚII DE SECURITATE LA LUCRUL CU CIOCANUL DEMOLATOR

- Înainte de a conecta ciocanul la alimentarea cu tensiune, trebuie să te asiguri că, tensiunea rețelei corespunde cu tensiunea specificată pe plăcuța de fabricație a utilajului.
- Ciocanul demolator poate fi conectat doar la instalație electrică înzestrată cu siguranță de diferență de curent, care va întrerupe alimentarea, în cazul în care curentul va depăși valoarea 30mA în timp mai scurt de 30 ms.
- În cazul defectării conductei de alimentare, ștecărul trebuie scos neapărat din priză cu tensiune.
- Conductorul trebuie înlocuit de electrician calificat.
- Utilizând ciocanul trebuie să porți ochelari de protecție, antifoane, mască de protecție anti praf, mănuși și încălțăminte antiderapantă.
- Evitați umezeala. Nu utiliza ciocanul demolator în condiții în care iluminarea locului de lucru este insuficientă.
- Ștecărul conductorului de alimentare poate fi băgat în priză numai atunci când, ciocanul este oprit. După executarea lucrului, ștecărul trebuie scos din priză de alimentare cu tensiune.
- În timpul utilizării ciocanului, conductorul de alimentare trebuie să fie îndepărtat totdeauna de scula de lucru.
- Nu trage de conductorul de alimentare.
- Dacă ciocanul nu este utilizat sau în cazul în care vei schimba scula ajutătoare, vei repara, vei deservi sau vei regla ceva la ciocan, ștecărul conductorului de alimentare trebuie scos din priză cu tensiune.
- Utilajul trebuie păstrat la loc inaccesibil copiilor.
- La orice reparație trebuie întrebuițate doar piese de schimb originale.
- Trebuie utilizat sistem exterior de extragerea prafului.

### ÎNAINTE DE A ÎNCEPE UTILIZAREA

- Trebuie să ai în vedere că în timpul lucrului poți nimeri acoperiți, conductori electrici, de gaze sau de apă. Deci se recomandă să verifici zona de lucru cu detector.

**Remarcă! Utilajul servește la lucrări în interiorul încăperilor.**

**Cu toate că am proiectat construcția ciocanului cât se poate de sigură, cu toate că în timpul lucrului se utilizează mijloace de protecție cât și mijloace suplimentare de securitate, totuși există riscul remanent de a suferi leziuni.**

### CONSTRUCȚIA ȘI UTILIZAREA

Ciocanul demolator este o sculă electrică manuală, cu izolație de clasa II. Este acționat de motor monofazic cu colector, al cărui viteză rotitoare este redusă de transmisie cu roți dințate. Asemenea utilaje pot fi utilizate la lucrări în beton, în cărămidă și în materiale asemănătoare. Acest tip de scule electrice sunt utilizate la lucrări de renovare în domeniul construcțiilor, cât și la lucrări de meșterire individuală de către amatori.



**Nu este permis de a utiliza scula electrică în dezacord cu destinația ei.**

### DESCRIEREA PAGINILOR GRAFICE

**Numerele de mai jos se referă doar la elementele utilajului prezentat în paginile grafice ale prezentei instrucțiuni.**

1. Port sculă SDS Max
2. Bucșă de fixare
3. Capac

4. Intrerupător
5. Carcasa motorului
6. Mânier suplimentar lateral
7. Buton de blocarea mânierului suplimentar
8. Dopul punctului de lubrefiere
9. Suruburi de fixare
10. Capacul periei de cărbune

\* Pot apare mici diferențe între figură și produs.

## DESCRIEREA SEMNELOR GRAFICE



FIGYELEM



FIGYELMEZTETÉS



ÖSSZESZERELÉS/BEÁLLÍTÁS



TÁJÉKOZTATÓ

## INZESTRAREA SI ACCESORIILE

- |                         |         |
|-------------------------|---------|
| 1. Dălți                | - 1 buc |
| 2. Mânier suplimentar   | - 1 buc |
| 3. Cheie specială       | - 1 buc |
| 4. Recipient cu unsoare | - 1 buc |
| 5. Blindaj anti praf    | - 1 buc |
| 6. Geantă de transport  | - 1 buc |

## PREGATIREA P/T LUCRU

### INSTALAREA MANIERULUI SUPLIMENTAR



**Pentru securitatea deservirii ciocanului demolator, totdeauna utilizați mânierul suplimentar.**



Mânierul suplimentar, în afară de faptul că poate fi instalat în orice poziție pe perimetrul carcasei ciocanului, mai are și posibilitatea reglării poziției în pași.



- Slăbește strângerea butonului de blocarea mânierului suplimentar (7)
- Ajustează mânierul suplimentar (6) pe perimetrul carcasei ciocanului pe poziția preferată pentru executarea lucrului respectiv.
- Mânierul suplimentar se poate regla după necesitate schimbând-ui poziția (**fig. A**).
- Strânge butonul de blocarea mânierului suplimentar (7) cu scopul de a fixa definitiv.

### MONTAREA SI SCHIMBAREA SCULELOR AJUTATOARE



La ciocan se pot adapta scule ajutătoare care au coada de tip SDS Max. Înainte de a începe lucrul, ciocanul și sculele ajutătoare trebuie curățate. Apoi, pe coada sculei ajutătoare, trebuie aplicat un strat subțire de unsoare. Aceasta prelungește trăinicia utilajului.





**Deconectează scula electrică dela alimentarea cu tensiune.**

- Prinde cu mâna bucușă de fixare (2) a port sculei SDS Max (1) și trage-o spre înapoi, învingând rezistența arcului.
- Introdu în port sculă coada sculei ajutătoare, adânc până vei simți rezistență, (poate apare necesitatea de a roti puțin scula ajutătoare, cu scopul de a intra corect în mandrină) (**fig. B**).
- Eliberează bucușă de fixare (2), care fixează final scula ajutătoare.
- Dacă bucușă de fixare nu revine la poziția ei anterioară, scula ajutătoare trebuie scoasă din port sculă și repetată operația de introducere.





**Scula ajutătoare este corect fixată în cazul în care, trăgând de ea nu iese fără a trage bucușă de fixare a mandrinei. O înaltă productivitate a ciocanului se obține numai atunci când vor fi utilizate scule ajutătoare ascuțite și nedefectate.**

## DEMONTAREA SCULELOR AJUTATOARE



-  **Imediat după întrebuițare, sculele ajutătoare, pot fi fierbinți. Nu te atinge de ele cu mâna goală, numai cu mănuși de protecție. După utilizare sculele ajutătoare trebuie curățate.**
- 
  - Trage cu o mână bucașa de fixare (2) spre înapoi și ține-o în această poziție.
  - Iar cu cealaltă mână scoate scula ajutătoare din port sculă (fig. B).

## LUCRUL / AJUSTAREA LUCRUL / AJUSTARE



### PORNIREA / OPRIREA

-  **Tensiunea de alimentare trebuie să corespundă cu tensiunea înscrisă pe plăcța de fabricație a ciocanului demolator.**
- Pornirea:** Apasă și ține apăsat butonul întrerupătorului (4)
- Oprirea:** Eliberează apăsarea butonului întrerupătorului (4).
-  **Nu este permis de a utiliza ciocanul, în cazul în care întrerupătorul este defectat.**



### LUCRUL CU CIOCANUL, DEMOLAREA

-  Tine ciocanul sigur, cu ambele mâni. Pentru a obține cel mai bun randament la prelucrare, apăsarea asupra ciocanului trebuie să fie cu forță constantă și uniformă ( nu prea tare, apăsarea exagerată duce la micșorarea randamentului lucrului efectuat). Ciocanul demolator este umplut în fabrică cu agent de lubrefiere consistent și este gata de a fi utilizat. Însă solicită un timp pentru a se încălzi, care depinde de temperatura mediului înconjurător. Ciocanul demolator nou, necesită o perioadă de "rodare" înainte de a fi total eficace. Dacă ciocanul nu va fi utilizat o perioadă de timp mai lungă sau dacă este utilizat în mediu cu temperatura scăzută, trebuie să-i permiți să funcționeze fără sarcină 3-5 minute. Eficacitatea depinde de sculele ajutătoare bine ascuțite, cât și de orificiile de ventilare care trebuie să fie totdeauna curate.
-  **Se poate întâmpla, ca în timpul lucrului să apară, între scula ajutătoare și port sculă, mici cantități de unsoare. Această situație este normală.**

## DESERVIREA SI INTRETINEREA

-  **Înainte de a efectua ori ce fel de activități referitor la instalare, ajustare, reparație sau orice altă acțiune de servizie, ștecărul conductei de alimentare trebuie neapărat scos din priza cu tensiune.**
- 
  - Înainte de a începe lucrul, ciocanul și sculele ajutătoare trebuie curățate.
  - Nu este permis de a curăța ciocanul cu apă sau cu agenți curățitori.
  - Ciocanul trebuie păstrat la loc uscat, inaccesibil copiilor.
  - Orificiile de ventilarea motorului trebuie să fie totdeauna curate.
  - În cazul în care pe colector se vor observa scânteieri exagerate, ciocanul trebuie încredințat persoanei calificate în acest domeniu spre a fi verificat.
  - Schimbarea conductei de alimentare cât și alte reparații trebuie încredințate exclusiv atelierului de servis autorizat.

### LUBREFIEREA AMBREAJULUI

-  **Se recomandă ca după circa 40 de ore de funcționare să fie verificată unsoarea ambreajului și eventuala lipsă completată cu agent de lubrefiere.**
- 
  - Desfă șuruburile de fixare și scoate capacul (3).
  - Cu cheia specială deșurubează capacul punctului de lubrefiere (8) (fig. C).
  - Completează sau schimbă unsoarea uzată, unsoarea uzată se înlătură cu o cârpă.
  - Umple abreajul cu unsoare curată ( circa 30g).
  - Montează la loc capacul (3) punctului de lubrefiere (8).
-  **Schimbând unsoarea nu băga mai mult de 30 g. În caz contrar ciocanul nu va funcționa în mod corespunzător. După epuizarea unsoării furnizate, întrebuițați o altă unsoare corespunzătoare, rezistentă la temperatură înaltă.**

## SCHIMBAREA PERIILOR DE CARBUNE



Când cărbunii se vor scurta ( cam până la 5 mm) sau vor fi crăpați sau arși, trebuie imediat înlocuiți cu alți cărbuni noi. Totdeauna, cărbunii trebuie înlocuiți simultan.



- Desfă șuruburile de fixare (9) și scoate carcasa motorului (5) (fig.D).
- Desfă capacele periilor de cărbune (10) și scoate periile de cărbune (fig. E).
- Elimină eventualul praf adunat, cu aer comprimat.
- Bagă noile perii ( ele trebuie să intre lejer în port perii) (fig. F).
- Montează la loc capacele periilor (10) și carcasa motorului (5).



După schimbarea cărbunilor, ciocanul trebuie pornit să lucreze un timp fără sarcină, până ce cărbunii se vor „așeza” pe colector.

Schimbarea cărbunilor trebuie încredințată exclusiv persoanei calificate în acest domeniu și care va întrebuința piese originale.



Tot felul de defecte trebuie eliminate de serviciul autorizat al firmei producătoare.

## PARAMETRII TEHNICI

### DATE NOMINALE

Ciocan demolator	
Parametrii	Valoarea
Tensiunea de alimentare	230 V AC
Frecvența de alimentare	50 Hz
Putere nominală	1200 W
Frecvența percuției	3350 min <sup>-1</sup>
Energia percuției	15 J
Tipul port sculei	SDS Max
Clasa protejării	II
Greutatea ( fără accesorii)	6,7 kg
Anul fabricației	2016

### DATE REFERITOR LA ZGOMOT SI VIBRATII

Nivelul presiunii acustice:  $L_{p_A} = 89 \text{ dB(A)}$   $K = 3 \text{ dB(A)}$

Nivelul puterii acustice:  $L_{w_A} = 105 \text{ dB(A)}$   $K = 3 \text{ dB(A)}$

Valoarea accelerației vibrațiilor (mânerul din față):  $a_h = 10,325 \text{ m/s}^2$   $K = 1,5 \text{ m/s}^2$

Valoarea accelerației vibrațiilor (mânerul din spate):  $a_h = 13,304 \text{ m/s}^2$   $K = 1,5 \text{ m/s}^2$

## PROTEJAREA MEDIULUI

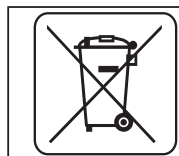

Produsele acționate electric nu pot fi aruncate la deșeurile menajere, trebuie predate la utilizarea lor de către întreprinderile corespunzătoare. Informații referitor la utilizare poate da vânzătorul produsului respectiv sau organele locale. Utilajele electrice și electronice uzate conțin substanțe dăunătoare mediului natural. Utilajele ne supuse reciclării sunt foarte periculoase pentru mediu și pentru sănătatea oamenilor.

\* Rezervăm dreptul la introducerea schimbărilor

„Grupa Topex Spółka z ograniczoną odpowiedzialnością” Spółka komandytowa cu sediul în Varșovia, ul. Pograniczna 2/4 ( mai departe : „Grupa Topex”) informează că, toate drepturile autorului referitor la prezenta instrucțiune ( mai departe „instrucțiuni”), adică texturile ei, fotografiile inserate, schemele, desenele , cât și compoziția ei, depind exclusiv de Grupa Topex și sunt supuse protejate de drept în conformitate cu legea din 4 februarie 1994, referitor la drepturile autorului și drepturile înrudite ( Monitorul Oficial 2006 nr 90 poziția 631 cu modificările ulterioare). Copierea, transformarea, publicarea, modificarea instrucțiunilor, în întregime sau numai unor elemente cu scop comercial, fără acceptul în scris al firmei Grupa Topex este strict interzisă și în consecință poate fi trasă la răspundere civilă și penală.

### BOURACÍ KLADIVO 58G876

POZOR: PŘED ZAHÁJENÍM POUŽÍVÁNÍ ELEKTRICKÉHO NÁŘADÍ SI PEČLIVĚ PŘEČTĚTE TENTO NÁVOD A USCHOVEJTE JEJ PRO POZDĚJŠÍ POTŘEBU.

### PODROBNÉ BEZPEČNOSTNÍ POKYNY

#### ZVLÁŠTNÍ BEZPEČNOSTNÍ POKYNY PRO PRÁCI S BOURACÍM KLADIVEM

- Před zapojením do sítě se vždy přesvědčte, zda síťové napětí odpovídá napětí uvedenému na typovém štítku zařízení.
- Bourací kladivo smíte připojovat pouze k elektrické instalaci vybavené proudovým chráničem, který odpojí napájení v případě, že svodový proud překročí 30 mA po dobu kratší než 30 ms.
- Pokud dojde k poškození napájecího kabelu, okamžitě vytáhněte zástrčku kabelu ze zásuvky.
- Výměnu kabelu svěřte kvalifikovanému elektrikáři.
- Vždy používejte ochranné brýle nebo brýle na ochranu proti odprýskávajícímu povrchu, chrániče sluchu, protiprachovou masku, pracovní rukavice a ochrannou obuv.
- Chraňte před vlhkem. Nepoužívejte kladivo na pracovišti s nedostatečným osvětlením.
- Při vkládání zástrčky napájecího kabelu do napájecí zásuvky musí být kladivo vypnuté. Po dokončení činnosti vytáhněte zástrčku z napájecí zásuvky.
- Během práce se napájecí kabel nesmí dostat do kontaktu s pracovním nástrojem.
- Netahejte za napájecí kabel.
- Pokud kladivo nepoužíváte nebo pokud chcete provést činnosti spojené s výměnou pracovních nástrojů, opravami, údržbou nebo seřizováním, pak je nutno vyjmout zástrčku napájecího kabelu z napájecí zásuvky.
- Uchovávejte zařízení mimo dosah dětí.
- Při opravách se smí používat pouze originální náhradní díly.
- Používejte externí systém pro odvádění prachu.

#### PŘED ZAHÁJENÍM POUŽÍVÁNÍ

- Je třeba mít na paměti, že při práci můžete narazit na skryté elektrické kabely, plynové a vodovodní potrubí. Zkontrolujte nejprve pracovní prostor (např. pomocí detektoru).

#### POZOR! Zařízení slouží k práci v uzavřených prostorách.

**I přes použití konstrukce bezpečné z podstaty věci, používání zajišťujících prostředků a dodatečných ochranných prostředků, vždy existuje reziduální riziko poranění během práce.**

#### KONSTRUKCE A POUŽITÍ

Bourací kladivo je ručním elektrickým nářadím s izolací II. třídy. Zařízení je poháněno jednofázovým komutátorovým motorem, jehož otáčky jsou redukovány prostřednictvím ozubeného převodu. Elektrická nářadí tohoto typu mají široké využití při bouracích pracích v betonu, cihle a podobných materiálech. Používají se při provádění rekonstrukčních, stavebních a veškerých kutilských prací.



**Elektrické nářadí je nutno používat v souladu s jeho určením.**

#### POPIS STRAN S VYOBRAZENÍMI

Níže uvedené číslování se vztahuje k prvkům zařízení znázorněným na vyobrazeních v tomto návodu.

1. Sklíčidlo sds max
2. Upínací pouzdro
3. Kryt
4. Zapínač
5. Kryt motoru
6. Pomocná rukojeť
7. Otočný knoflík pro blokování pomocné rukojeti

8. Uzávěr místa mazání
9. Upevňovací vruty
10. Kryt uhlíkového kartáče

\* Skutečný výrobek se může lišit od vyobrazení.

## POPIS POUŽITÝCH GRAFICKÝCH OZNAČENÍ



POZOR



UPOZORNĚNÍ



MONTÁŽ / NASTAVENÍ



INFORMACE

## VYBAVENÍ A PŘÍSLUŠENSTVÍ

- |                       |        |
|-----------------------|--------|
| 1. Dláta              | - 1 ks |
| 2. Pomocná rukojeť    | - 1 ks |
| 3. Speciální klíč     | - 1 ks |
| 4. Zásobník maziva    | - 1 ks |
| 5. Protiprachový kryt | - 1 ks |
| 6. Přenosný kufřík    | - 1 ks |

## PŘÍPRAVA K PRÁCI

### MONTÁŽ POMOCNÉ RUKOJETI



**Z bezpečnostních důvodů používejte při práci s kladivem vždy pomocnou rukojeť.**



Pomocnou rukojeť lze nastavit do libovolné polohy po obvodu tělesa kladiva. Kromě toho lze její polohu regulovat stupňovitě.



- Povolte otočný knoflík pro blokování pomocné rukojeti (7).
- Otočte pomocnou rukojeť (6) po obvodu tělesa kladiva do nejvhodnější polohy pro danou činnost.
- Odklopte pomocnou rukojeť od tělesa kladiva a nastavte ji do zvolené polohy (**obr. A**).
- Upevněte rukojeť utažením otočného knoflíku pro blokování pomocné rukojeti (7).

### MONTÁŽ A VÝMĚNA PRACOVNÍCH NÁSTROJŮ



Kladivo je uzpůsobeno pro používání s pracovními nástroji, které mají stopky typu SDS Max. Před namontováním pracovního nástroje očistěte sklíčidlo kladiva a pracovní nástroj. Naneste na trn pracovního nástroje tenkou vrstvu maziva.





#### Odpojte elektrické nářadí od napájení.

- Uchopte upínací pouzdro (2) sklíčidla SDS Max (1) a překonáním odporu pružiny je odtáhněte směrem dozadu.
- Vložte trn pracovního nástroje do sklíčidla a zasuňte jej na doraz (může se stát, že bude třeba pracovní nástroj pootočit, aby se dostal do správné polohy) (**obr. B**).
- Uvolněte upínací pouzdro (2), čímž dojde ke konečnému upevnění pracovního nástroje.
- Pokud se upínací pouzdro zcela nevrátí do původní polohy, je třeba pracovní nástroj vyjmout a celý postup zopakovat.





**Pracovní nástroj je správně nasazen, pokud jej nelze vyjmout bez odtažení upínacího pouzdra. Vysoké účinnosti při práci s bouracím kladivem dosáhnete pouze při používání ostrých a nepoškozených pracovních nástrojů.**

## DEMONTÁŽ PRACOVNÍHO NÁSTROJE



-  **Bezprostředně po ukončení činnosti může být pracovní nástroj horký. Zabraňte přímému kontaktu s nástrojem a používejte vhodné ochranné rukavice. Pracovní nástroj je třeba po vyjmutí očistit.**
- 
  - Odtáhněte upínací pouzdro (2) směrem dozadu a přidržte je.
  - Druhou rukou vytáhněte pracovní nástroj směrem dopředu (**obr. B**).

## PROVOZ / NASTAVENÍ



### ZAPÍNÁNÍ / VYPÍNÁNÍ

-  **Síťové napětí musí odpovídat velikosti napětí uvedené na typovém štítku bouracího kladiva.**  
**Zapnutí** - stiskněte tlačítko zapínače (4) a přidržte je v této poloze.  
**Vypnutí** - uvolněte stisk tlačítka zapínače (4).
-  **Nepoužívejte kladivo v případě, že je zapínač poškozený.**



### PRÁCE S BOURACÍM KLADIVEM, BOURÁNÍ

-  Pevně uchopte kladivo oběma rukama a spusťte ho. Pro dosažení maximální účinnosti při práci je třeba na bourací kladivo neustále mírně tlačit (ne příliš, jinak by totiž mohlo dojít ke snížení efektivity práce). Kladivo bylo příslušně namazáno výrobcem a je připraveno k používání. Bourací kladivo plněné pevným mazivem potřebuje určitou dobu na zahřátí, která závisí na teplotě okolí. Nové bourací kladivo potřebuje před dosažením správné funkce čas na zaběhnutí. Pokud nebylo kladivo po delší dobu používáno nebo pokud je provozováno při nízkých teplotách, pak je nutno ho nechat pracovat po dobu 3-5 minut bez zatížení. Nabroušené pracovní nástroje zvyšují efektivitu práce. Ventilační otvory nesmí být zanesené, aby nedocházelo k přehřátí motoru.
-  **Při práci se z prostoru mezi pracovním nástrojem a sklícidlem může dostat malé množství maziva. Jedná se o normální jev.**

## PÉČE A ÚDRŽBA

-  **Před zahájením jakýchkoliv činností spojených se seřizováním, údržbou nebo opravami je nutno odpojit zařízení od zdroje napájení.**
- 
  - K čištění kladiva používejte měkký kartáč nebo proud stlačeného vzduchu.
  - K čištění kladiva nepoužívejte vodu ani chemické čisticí prostředky.
  - Uchovávejte kladivo vždy na suchém místě mimo dosah dětí.
  - Udržujte ventilační otvory motoru průchodné.
  - Vyskytuje-li se na komutátoru nadměrné jiskření, nechte zkontrolovat stav uhlíkových kartáčů motoru kvalifikovanou osobou.
  - Výměnu napájecího kabelu či jiné opravy smí provádět výhradně autorizovaný servis.

### MAZÁNÍ PŘEVODU

-  **Doporučuje se kontrola maziva v převodu každých 40 hodin používání bouracího kladiva a případně doplnění či výměna maziva.**
- 
  - Odšroubujte upevňovací šrouby a sejměte kryt (3).
  - Speciálním klíčem odšroubujte uzávěr místa mazání (8) (**obr. C**).
  - Doplněte mazivo nebo odstraňte staré mazivo.
  - Naplňte převod novým mazivem (cca 30 g).
  - Nasadte uzávěr místa mazání (8) a kryt (3).
-  **Při výměně nenanásejte více než cca 30 g maziva. V opačném případě nebude kladivo správně fungovat. Po vyčerpání dodaného maziva použijte jiné dostupné mazivo odolné vůči vysokým teplotám.**

## VÝMĚNA UHLÍKOVÝCH KARTÁČŮ



**Opotřebované (kratší než 5 mm), spálené nebo prasklé uhlíkové kartáče motoru je třeba neprodleně vyměnit. Vždy je nutno vyměnit současně oba uhlíkové kartáče.**



- Vyšroubujte upevňovací vruty (9) a sejměte kryt motoru (5) (obr. D).
- Odšroubujte kryty uhlíkových kartáčů (10) a vyjměte opotřebované uhlíkové kartáče (obr. E).
- Odstraňte případný uhlíkový prach pomocí stlačeného vzduchu.
- Vložte nové uhlíkové kartáče (uhlíkové kartáče by měly jít volně zasunout do držáků kartáčů) (obr. F).
- Nasadte kryty uhlíkových kartáčů (10) a kryt motoru (5).



**Po provedení výměny uhlíkových kartáčů kladivo spusťte bez zatížení a vyčkejte, až se uhlíkové kartáče přizpůsobí komutátoru motoru.**

**Uhlíkové kartáče smí vyměňovat pouze kvalifikovaná osoba za použití originálních dílů.**



Veškeré závady je nutno nechat odstranit u autorizovaného servisu výrobce.

## TECHNICKÉ PARAMETRY

### JMENOVITÉ ÚDAJE

Bourací kladivo	
Parametr	Hodnota
Napájecí napětí	230 V AC
Napájecí kmitočet	50 Hz
Jmenovitý výkon	1200 W
Frekvence příklepu	3350 min <sup>-1</sup>
Energie příklepu	15 J
Typ sklíčidla	SDS Max
Třída ochrany	II
Hmotnost (bez příslušenství)	6,7 kg
Rok výroby	2016

### ÚDAJE O HLUKU A VIBRACÍCH

Hladina akustického tlaku  $L_{pA} = 89 \text{ dB(A)}$   $K = 3 \text{ dB(A)}$

Hladina akustického výkonu  $L_{wA} = 105 \text{ dB(A)}$   $K = 3 \text{ dB(A)}$

Hodnota zrychlení vibrací (přední rukojeť)  $a_h = 10,325 \text{ m/s}^2$   $K = 1,5 \text{ m/s}^2$

Hodnota zrychlení vibrací (zadní rukojeť)  $a_h = 13,304 \text{ m/s}^2$   $K = 1,5 \text{ m/s}^2$

## OCHRANA ŽIVOTNÍHO PROSTŘEDÍ

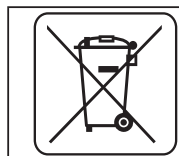

Elektricky napájené výrobky nevyhazujte spolu s domácím odpadem, nýbrž odevzdejte je k likvidaci v příslušných závodech pro zpracování odpadu. Informace ohledně likvidace Vám poskytne prodejce nebo místní úřady. Použitá elektrická a elektronická zařízení obsahují látky škodlivé pro životní prostředí. Nerecyklovaná zařízení představují potenciální nebezpečí pro životní prostředí a zdraví osob.

\* Právo na provádění změn je vyhrazeno.

„Grupa Topex Spółka z ograniczoną odpowiedzialnością“ Spółka komandytowa se sídlem ve Varšavě, na ul. Pograniczna 2/4 (dále jen: „Grupa Topex“) informuje, že veškerá autorská práva k obsahu tohoto návodu (dále jen: „návod“), včetně m.j. textu, použitých fotografií, schémat, výkresů a také jeho uspořádání, náleží výhradně firmě Grupa Topex a jsou právně chráněna podle zákona ze dne 4. února 1994, o autorských právech a právech příbuzných (sbírka zákonů z roku 2006 č. 90 položka 631 s pozdějšími změnami). Kopírování, zpracovávání, zveřejňování či modifikování celého návodu jakož i jeho jednotlivých částí pro komerční účely bez písemného souhlasu firmy Grupa Topex je přísně zakázáno a může mít za následek občanskoprávní a trestní stíhání.



### BÚRACIE KLADIVO 58G876

POZOR: PREDTÝM, AKO ZAČNETE POUŽÍVAŤ ELEKTRICKÉ NÁRADIE, JE POTREBNÉ SI POZORNE PREČÍTAŤ TENTO NÁVOD A USCHOVAŤ HO NA ĎALŠIE POUŽITIE.

### DETAILNÉ BEZPEČNOSTNÉ PREDPISY

#### DETAILNÉ BEZPEČNOSTNÉ PREDPISY PRE PRÁCU S BÚRACÍM KLADIVOM

- Skôr, ako zariadenie pripojíte do siete, ubezpečte sa, či je napätie v sieti zhodné s napätím uvedeným na popisnom štítku zariadenia.
- Búracie kladivo možno pripájať iba do elektrickej inštalácie, ktorá je vybavená diferenciálnou ochranou, ktorá preruší napájanie, ak zvodový prúd prekročí 30mA za menej ako 30ms.
- Ak nastane poškodenie napájacieho prívodu, okamžite vytiahnite konektor kábla zo siete.
- Kábel by mal vymeniť kvalifikovaný elektrikár.
- Vždy používajte okuliare alebo chrániče očí, chrániče sluchu, masky proti prachu, rukavice a ochrannú obuv.
- Chráňte pred vlhkosťou. S kladivom nie je dovolené pracovať pri nedostatočne osvetlenom pracovnom priestore.
- Konektor napájacieho kábla možno vložiť do sieťovej zásuvky jedine vtedy, keď je kladivo vypnuté. Po skončení práce treba vybrať konektor zo sieťovej zásuvky.
- Počas práce by sa mal napájací kábel nachádzať v bezpečnej vzdialenosti od pracovného nástroja.
- Nie je dovolené ťahať za napájací kábel.
- Ak sa s kladivom nepracuje, alebo predtým, ako začnete s kladivom vykonávať činnosti súvisiace s výmenou pracovných nástrojov, opravou, údržbou alebo nastavovaním, vyberte konektor napájacieho kábla zo sieťovej zásuvky.
- Zariadenie uskladňujte na mieste, kam nemajú prístup deti.
- Opravy vykonávajte len pri použití originálnych náhradných dielov.
- Používajte vonkajší systém odvádzania prachu.

#### PRED ZAČATÍM PRÁCE

- Nezabúdajte na to, že počas práce môžete naraziť na skryté vodiče elektrického prúdu, plynu a vody. Najskôr skontrolujte (napr. pomocou detektora) pracovný priestor.

**POZOR! Zariadenie slúži na prácu v interiéri.**

**Napriek použitiu vo svojej podstate bezpečnej konštrukcie, používaniu bezpečnostných prostriedkov a dodatočných ochranných prostriedkov, vždy existuje minimálne riziko vzniku úrazov pri práci.**

#### KONŠTRUKCIA A POUŽITIE

Búracie kladivo je ručné elektrické náradie s izoláciou 2. triedy. Zariadenie je poháňané jednofázovým komutátorovým motorom, ktorého rýchlosť otáčania je redukovaná prostredníctvom ozubeného súkolesia. Elektrické náradia tohto typu majú široké použitie pri vykonávaní prác v betóne, tehle a podobných materiáloch. Oblasť jeho použitia je vykonávanie opravársko-stavebných prác, ako aj všetkých prác z oblasti samostatného domáceho majstrovania.



**Elektrické náradie nepoužívajte v rozpore s jeho určením.**

#### VYSVETLVKY KU GRAFICKEJ ČASTI

Nižšie uvedené číslovanie sa vzťahuje na súčasti zariadenia zobrazené v grafickej časti tohto návodu.

1. Upevňovací mechanizmus SDS Max
2. Upevňovacie puzdro
3. Kryt
4. Spínač
5. Kryt motora

6. Pomocná rukoväť
7. Aretačné koliesko pomocnej rukoväte
8. Zátka miesta na mazanie
9. Upevňovacie závit
10. Kryt uhlíkovej kefky

\* Obrázok s výrobkom sa nemusia zhodovať.

## VYSVETLIVKY POUŽITÝCH GRAFICKÝCH ZNAČIEK



POZOR



UPOZORNENIE



MONTÁŽ/NASTAVENIA



INFORMÁCIA

## VYBAVENIE A PRÍSLUŠENSTVO

- |                        |        |
|------------------------|--------|
| 1. Dláta               | - 1 ks |
| 2. Pomocná rukoväť     | - 1 ks |
| 3. Špeciálny kľúč      | - 1 ks |
| 4. Zásobník s mazivom  | - 1 ks |
| 5. Protiprachová clona | - 1 ks |
| 6. Prenosný kufrík     | - 1 ks |

## PRED UVEDENÍM DO PREVÁDZKY

### INŠTALÁCIA POMOCNEJ RUKOVÄTE



**Z bezpečnostných dôvodov počas práce s kladivom vždy používajte pomocnú rukoväť.**



Pomocná rukoväť má okrem možnosti jej nastavenia v ľubovoľnej polohe po obvode plášťa kladiva stupňovitú reguláciu svojej polohy.



- Uvoľnite aretačné koliesko pomocnej rukoväte (7).
- Pomocnú rukoväť (6) otočte po obvode plášťa kladiva do najvýhodnejšej polohy v závislosti od podmienok vykonávanej práce.
- Odkláňaním od plášťa kladiva nastavte zvolenú polohu pomocnej rukoväte (**obr. A**).
- Zatiahnite aretačné koliesko pomocnej rukoväte (7), čím sa zaistí jej definitívne upevnenie.

### MONTÁŽ A VÝMENA PRACOVNÝCH NÁSTROJOV



Kladivo je prispôsobené na prácu s pracovnými nástrojmi s upevňovacím mechanizmom SDS Max. Predtým, ako namontujete pracovné nástroje, očistite upevňovací mechanizmus kladiva a pracovný nástroj. Na stopku pracovného nástroja naneste tenkú vrstvu maziva.





**Elektrické náradie odpojte od zdroja elektrického napätia.**

- Upevňovacie puzdro (2) upevňovacieho mechanizmu SDS Max (1) uchopte a odtiahnite ho dozadu, proti odporu pružiny.
- Stopku pracovného nástroja vložte do upevňovacieho mechanizmu a zasúvajte ju na doraz (možno bude potrebné otočiť pracovný nástroj, až kým zaujme správnu polohu) (**obr. B**).
- Upevňovacie puzdro (2) uvoľnite, čo spôsobí definitívne upevnenie pracovného nástroja.
- Ak sa upevňovacie puzdro nevracia úplne do prvotnej polohy, treba vybrať pracovný nástroj a celú operáciu zopakovať.





**Pracovný nástroj je správne osadený, ak sa nedá vybrať bez toho, aby bolo potrebné odtiahnuť upevňovacie puzdro. Vysokú účinnosť práce kladiva získate len vtedy, keď používate ostré a nepoškodené pracovné nástroje.**

## DEMONTÁŽ PRACOVNÉHO NÁSTROJA



-  **Hneď po skončení práce môžu byť pracovné nástroje horúce. Vyhýbajte priamemu kontaktu s nimi a používajte vhodné ochranné rukavice. Pracovné nástroje je potrebné po vybratí očistiť.**
- 
  - Upevňovacie puzdro (2) odtiahnite dozadu a pridržte ho.
  - Druhou rukou potiahnite pracovný nástroj dopredu (**obr. B**).

## PRÁCA / NASTAVENIA



### ZAPÍNANIE / VYPÍNANIE

-  **Elektrické napätie v sieti musí zodpovedať hodnote el. napätia uvedenej na popisnom štítku kladiva.**
- Zapnutie** - stlačte tlačidlo spínača (4) a pridržte ho v tejto polohe.
- Vypnutie** – uvoľnite tlak na tlačidlo spínača (4).
-  **Nie je dovolené používať kladivo, ak je spínač poškodený.**



### PRÁCA S KLADIVOM, BÚRANIE

-  Kladivo pevne chyťte obidvoma rukami a uveďte ho do chodu. Aby ste dosiahli najlepšiu účinnosť pri práci, treba na kladivo vyvíjať stály, primeraný tlak (nie príliš veľký, pretože to by mohlo spôsobiť pokles efektívnosti práce). Kladivo bolo výrobcom naplnené primeraným množstvom maziva a je pripravené na použitie. Kladivo naplnené pevným mazacím činidlom si vyžaduje istý čas na zahriatie, v závislosti od teploty okolia. Nové kladivo potrebuje istý čas „na rozbehnutie“, kým získa úplnú spoľahlivosť pri práci. Ak kladivo bolo dlhší čas odložené (nepoužívané) alebo je prevádzkované pri nízkej teplote, nechajte ho naprázdno pracovať 3-5 minút.
- Nabrúsené pracovné nástroje zvyšujú účinnosť práce. Čisté a neznečistené vetracie otvory znižujú riziko prehriatia motora.
-  **Počas práce sa môže objaviť malé množstvo maziva, vytekajúceho spomedzi pracovného nástroja a upevňovacieho mechanizmu. Je to normálny jav.**

## OŠETROVANIE A ÚDRŽBA

-  **Skôr, ako začnete akúkoľvek činnosť súvisiacu s nastavovaním, údržbou alebo opravou, odpojte zariadenie od siete elektrického napätia.**
- 
  - Kladivo čistite mäkkou kefkou alebo prúdom stlačeného vzduchu.
  - Na čistenie kladiva nie je dovolené používať vodu alebo chemické čistiace prostriedky.
  - Kladivo vždy uskladňujte na suchom mieste mimo dosahu detí.
  - Vetracie otvory motora udržiavajte v priechodnom stave.
  - V prípade, že dochádza k nadmernému iskreniu v komutátore, kontrolu stavu uhlíkových kefiel motora zverte kvalifikovanej osobe.
  - Výmenu napájacieho prívodu alebo iné opravy zverte výhradne autorizovanej servisnej dielni.

### MAZANIE SÚKOLESIA

-  **Mazivo v súkolesí sa odporúča kontrolovať vždy po 40 hodinách práce s kladivom a v prípade potreby doplniť alebo vymeniť mazivo.**
- 
  - Odkrúťte upevňujúce skrutky a zložte kryt (3).
  - Špeciálnym kľúč odkrúťte zátku miesta na mazanie (8) (**obr. C**).
  - Doplníte alebo vymeňte opotrebované mazivo tak, že ho odstránite pomocou handričky.
  - Súkolesie naplňte novým mazivom (približne 30 g).
  - Namontujte zátku miesta na mazanie (8) a kryt (3).
-  **Pri výmene nenapĺňajte väčším množstvom maziva ako približne 30 g. V opačnom prípade kladivo nebude správne pracovať. Keď sa minie mazivo, ktoré je súčasťou príslušenstva, používajte iné dostupné mazivo odolné voči vysokej teplote.**

## VÝMENA UHLÍKOVÝCH KEFIEK



**Opotrebované (kratšie ako 5 mm), zhorené alebo prasknuté uhlíkové kefy motora treba okamžite vymeniť. Vždy sa súčasne vymieňajú obidve uhlíkové kefy.**



- Odkrúťte upevňovacie závitky (9) a zložte kryt motora (5) (obr. D).
- Odkrúťte kryty uhlíkových kefiiek (10) a vyberte opotrebované uhlíkové kefy (obr. E).
- Pomocou stlačeného vzduchu odstráňte prípadný uhlíkový prach.
- Založte nové uhlíkové kefy (uhlíkové kefy by sa mali voľne zasunúť na držiaky) (obr. F).
- Založte kryty uhlíkových kefiiek (10) a kryt motora. (5).



**Po dokončení výmeny uhlíkových kefiiek uveďte kladivo do pohybu naprázdno a počkajte, kým sa uhlíkové kefy prispôbia komutátoru motora.**

**Výmenu uhlíkových kefiiek sa odporúča zveriť výhradne kvalifikovanej osobe pri použití originálnych súčiastok.**



Akkoľvek poruchy musia byť odstránené autorizovaným servisom výrobcu.

## TECHNICKÉ PARAMETRE

### MENOVITÉ ÚDAJE

Búracie kladivo	
Parameter	Hodnota
Napájacie napätie	230 V AC
Frekvencia napájania	50 Hz
Nominálny výkon	1200 W
Frekvencia príklepu	3350 min <sup>-1</sup>
Energia príklepu	15 J
Typ upevňovacieho mechanizmu	SDS Max
Ochranná trieda	II
Hmotnosť (bez príslušenstva)	6,7 kg
Rok výroby	2016

### ÚDAJE TÝKAJÚCE SA HLUČNOSTI A VIBRÁCIÍ

Hladina akustického tlaku  $L_{pA} = 89 \text{ dB(A)}$   $K = 3 \text{ dB(A)}$

Hladina akustického výkonu  $L_{wA} = 105 \text{ dB(A)}$   $K = 3 \text{ dB(A)}$

Hodnota zrýchlení vibrácií (predná rukoväť)  $a_h = 10,325 \text{ m/s}^2$   $K = 1,5 \text{ m/s}^2$

Hodnota zrýchlení vibrácií (zadná rukoväť)  $a_h = 13,304 \text{ m/s}^2$   $K = 1,5 \text{ m/s}^2$

## OCHRANA ŽIVOTNÉHO PROSTREDIA

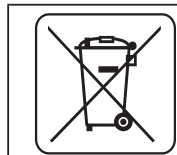

Výrobky napájané elektrickým prúdom sa nesmú likvidovať spoločne s domovým odpadom, ale majú byť odovzdané na recykláciu na určenom mieste. Informáciu o zužitkovaní poskytne predajca výrobku alebo miestne orgány. Opotrebované elektrické a elektronické zariadenia obsahujú látky negatívne pôsobiace na životné prostredie. Zariadenie, ktoré nie je odovzdané na recykláciu, predstavuje možnú hrozbu pre životné prostredie a ľudské zdravie.

\* Právo na zmenu je vyhradené.

„Grupa Topex Spółka z ograniczoną odpowiedzialnością” Spółka komandytowa so sídlom vo Varšave, ul. Pograniczna 2/4 (ďalej iba: „Grupa Topex”) informuje, že všetky autorské práva k obsahu tohto návodu (ďalej iba: „Návod”), v rámci toho okrem iného k jeho textom, uvedeným fotografiám, obrázkom a k jeho štruktúre, patria výhradne spoločnosti Grupa Topex a podliehajú právnej ochrane podľa zákona zo dňa 4. februára 1994, O autorských a obdobných právach (tj. Dz. U. 2006 Nr 90 Poz 631 v znení neskorších zmien). Kopírovanie, spracovávanie, publikovanie, úprava tohto Návodu ako celku alebo jeho jednotlivých častí na komerčné účely, bez písomného súhlasu spoločnosti Grupa Topex, je prísne zakázané a môže mať za následok občianskoprávne a trestnoprávne dôsledky.

### RUŠILNO KLADIVO 58G876

POZOR: PRED PRIČETKOM UPORABE ELEKTRIČNEGA ORODJA JE TREBA POZORNO PREBRATI SPODNJA NAVODILA IN JIH SHRANITI ZA NADALJNJO UPORABO

## SPECIFIČNI VARNOSTNI PREDPISI

### SPECIFIČNI VARNOSTNI PREDPISI ZA RUŠILNO KLADIVO

- Pred priklopom na omrežje se je vedno treba prepričati, da je omrežna napetost skladna z napetostjo, podano na označni tablici naprave.
- Rušilno kladivo je mogoče priklopiti samo na električno napeljavo, opremljeno z zaščitnim stikalom FID, ki prekine napajanje, če dovodni tok prekorači 30 mA v času, krajšem od 30 ms.
- Če pride do poškodbe napajalnega kabla, je treba vtič napajalnega kabla takoj odklopiti iz napajanja.
- Kabel mora zamenjati kvalificirana oseba.
- Vedno uporabljajte zaščitna očala, protihrupne naušnike, masko proti prahu, zaščitne rokavice in obutev.
- Varujte pred vlago. Delo s kladivom na slabo osvetljenem delovnem mestu ni dovoljeno.
- Vtič napajalnega kabla je mogoče vložiti v omrežno vtičnico le takrat, ko je kladivo izklopljeno. Po končanju dela je treba vtič izvleči iz napajalne vtičnice.
- Med delom se mora napajalni kabel vedno nahajati stran od delovnega orodja.
- Kladiva ni dovoljeno vleči za napajalni kabel.
- Če se kladivo ne uporablja ali pred začetkom dejavnosti v zvezi z menjavo delovnih orodij, popravilom ali nastavitvami, je treba izvleči vtič napajalnega kabla iz napajalne vtičnice.
- Napravo je treba hraniti na mestu, ki je otrokom nedostopno.
- Pri popravilih uporabljajte le originalne nadomestne dele.
- Uporabljati je treba zunanji sistem odvajanja prahu.

### PRED UPORABO

- Zavedati se je treba, da je med delom mogoče naleteti na zakrite električne kable, plinske in vodovodne cevi. Najprej je treba preveriti (npr. s pomočjo detektorja) delovno območje.

**POZOR! Naprava je namenjena notranjemu delu.**

**Navkljub že v osnovi varni konstrukciji, uporabi varovalnih sredstev in dodatnih zaščitnih sredstev med delom vedno obstaja tveganje poškodbe.**

### SESTAVA IN UPORABA

Rušilno kladivo je ročno električno orodje z izolacijo razreda II. Orodje poganja enofazni motor s komutatorjem, katerega vrtilna hitrost se reducira z zobato prestavo. Električna orodja te vrste se široko uporabljajo za opravljanje del v betonu, opekah in podobnih materialih. Uporablja se za obnovitveno-gradbena dela in za vsa dela na področju individualnega amaterskega dela (naredi si sam).



**Uporaba električnega orodja, ki ni v skladu z njegovim namenom, ni dovoljena.**

### OPIS GRAFIČNIH STRANI

Spodnje oštevilčenje se nanaša na elemente orodja, ki so predstavljeni na grafičnih straneh pričujočih navodil.

1. Vpenjalo SDS Max
2. Vpenjalna tulka
3. Pokrov
4. Vklonno stikalo
5. Ohišje motorja
6. Dodatni ročaj
7. Gumb za blokado dodatnega ročaja

8. Zamašek točke mazanja
9. Pritrdilni vijaki
10. Pokrov oglene ščetke

\* Obstajajo lahko razlike med sliko in izdelkom.

## OPIS UPORABLJENIH GRAFIČNIH ZNAKOV



POZOR



OPOZORILO



NAMESTITEV/NASTAVITVE



INFORMACIJA

## OPREMA IN PRIBOR

- |                        |         |
|------------------------|---------|
| 1. Dleti               | - 1 kos |
| 2. Dodatni ročaj       | - 1 kos |
| 3. Specialni ključ     | - 1 kos |
| 4. Rezervoar z mazivom | - 1 kos |
| 5. Zaščita proti prahu | - 1 kos |
| 6. Prenosna torba      | - 1 kos |

## PRIPRAVA NA UPORABO

### MONTAŽA POMOŽNEGA ROČAJA



**Iz varnostnih razlogov je treba med uporabo kladiva vedno uporabljati dodatni ročaj.**



Dodatni ročaj ima poleg možnosti nastavitve v poljuben položaj na obvodu kladiva tudi stopenjsko regulacijo svojega položaja.



- Sprostite gumb za blokado dodatnega ročaja (7).
- Obrnite dodatni ročaj (6) na obvodu kladiva do najbolj ustreznega položaja za pogoje opravljanega dela.
- Z odmikom od ohišja kladiva nastavite ustrezen položaj dodatnega ročaja (**slika A**).
- Gumb blokade dodatnega ročaja (7) privijte, da bi ga dokončno pričvrstili.

### MONTAŽA IN MENJAVA DELOVNIH ORODIJ



Kladivo je prilagojeno za delo z delovnimi orodji, ki imajo nastavke tipa SDS Max. Pred montažo delovnega orodja je treba očistiti vpenjalo kladiva in delovno orodje. Nanesite tenak sloj maziva na steblo delovnega orodja.



#### Izklopite električno orodje iz napajanja.

- Vpenjalno tulko (2) vpenjala SDS Max (1) povlecite nazaj, s tem da premagate upor vzmeti.
- Vložite steblo delovnega orodja v vpenjajo, potisnite ga do naslona (morda je potrebno obrniti delovno orodje, da se to pravilno namesti) (**slika B**).
- Sprostite vpenjalno tulko (2), kar povzroči končno vpetje delovnega orodja.
- Če se vpenjalna tulka ne vrne popolnoma v prvotni položaj, je treba izvleci delovno orodje in ponoviti celoten postopek.



**Delovno orodje je pravilno nameščeno, če ga ni mogoče izvleči brez pomika vpenjalne tulke. Visoko učinkovitost dela s kladivom se doseže le takrat, ko so uporabljena ostra in nepoškodovana delovna orodja.**

### ODSTRANITEV DELOVNEGA ORODJA



**Takoj po končanju dela so lahko delovna orodja vroča. Treba se je izogibati neposrednemu stiku z njimi in uporabljati ustrezne zaščitne rokavice. Delovna orodja je treba po odstranitvi iz orodja očistiti.**

-  Vpenjalno tulko potisnite nazaj in jo držite v tem položaju (2).
- Z drugo roko potisnite delovno orodje naprej (slika B).

## UPORABA / NASTAVITVE

### VKLOP / IZKLOP

 **Napetost omrežja mora ustrezati vrednosti napetosti, ki je podana na označni tablici kladiva.**

**Vklop** – pritisnite vklopno stikalo (4) in ga držite v tem položaju.

**Izklop** – sprostite pritisk na vklopnem stikalu (4).

 **Uporaba kladiva v primeru, da je vklopno stikalo poškodovano, ni dovoljena.**

### DELO S KLADIVOM, RUŠENJE

 Kladivo je treba trdno prijeto z obema rokama in zagnati. Da bi dosegli največjo učinkovitost dela, je treba na kladivo vršiti stalen, enakomeren pritisk (ne prekomeren, ker lahko pride do upada učinkovitosti dela). Kladivo je proizvajalec ustrezno namazal in je pripravljeno na uporabo. Kladivo, stalno polnjeno z mazivom, zahteva določen čas, da se segreje, odvisno od temperature okolice. Novo kladivo potrebuje nekaj časa, preden doseže polno delovno sposobnost. Če kladivo dlje časa ni v uporabi ali je uporabljeno pri nizki temperaturi, je treba počakati, da dela brez obremenitve 3-5 minut.

Nabrušeno delovno orodje povečuje delovno učinkovitost. Čiste prezračevalne odprtine manjšajo riziko pregretja motorja.

 **Med delom lahko pride do pojava neznatnih količin maziva, ki izteka iz stičišča med delovnim orodjem in vpenjalom. To je normalno.**

## OSKRBA IN HRANJENJE

 **Pred začetkom kakršnih koli regulacijskih dejavnosti, oskrbe ali popravila, je treba orodje izklopiti iz napajanja.**

-  Kladivo je najbolje čistiti s pomočjo mehke krtače ali curkom komprimiranega zraka.
- Za čiščenje kladiva ni dovoljeno uporabljati vode ali kemičnih čistilnih sredstev.
- Kladivo je treba hraniti na suhem mestu in nedostopnem za otroke.
- Skrbeti je treba, da so prezračevalne reže motorja prepustne.
- V primeru da pride do prekomernega iskrenja na komutatorju, je treba kvalificirani osebi zaupati preverjanje stanja oglenih ščetk motorja.
- Menjavo napajalnega kabla in druga popravila je treba zaupati izključno pooblaščenim servisnim delavnicam.

### MAZANJE MENJALNIKA

 **Priporočljivo je preverjanje maziva v menjalniku, vsakih 40 ur uporabe kladiva, in morebitno dodajanje ali menjavanje mazivnega sredstva.**

-  Odvijte pritrdilne vijake in snemite pokrov (3).
- S posebnim ključem odvijte zamašek točke mazanja (8) (slika C).
- Napolnite ali zamenjajte izrabljeno mazivo, odstranite ga s pomočjo tkanine.
- Dodajte novo mazivo (približno 30 g).
- Namestite zamašek točke mazanja (8) in pokrov (3).

 **Med menjavo ni dovoljeno vložiti več kot 30 g maziva. V nasprotnem primeru kladivo ne bo delovalo pravilno. Po porabi priloženega maziva je treba uporabljati drugo dostopno mazivo, odporno na visoko temperaturo.**

## MENJAVA OGLENIH ŠČETK



Izrabljene (krajše od 5 mm), zažgane ali počene ogljene ščetke motorja je treba takoj zamenjati. Vedno je treba hkrati opraviti menjavo obeh oglenih ščetk.



- Odvijte pritrdilne vijake (9) in snemite ohišje motorja (5) (slika D).
- Odvijte pokrov oglenih ščetk (10) in izvlecite izrabljene ogljene ščetke (slika E).
- S komprimiranim zrakom odstranite morebitni ogleni prah.
- Vložite nove ogljene ščetke (ščetke se morajo prosto pomakniti do držal ščetk) (slika F).
- Namestite pokrov oglenih ščetk (10) in ohišje motorja (5).



Po menjavi oglenih ščetk je treba zagnati kladivo brez obremenitve in malo počakati, da se ogljene ščetke prilagodijo na komutator motorja.

Postopek menjave oglenih ščetk je treba zaupati izključno kvalificirani osebi, ki uporablja originalne dele.



Vse napake mora odpraviti pooblaščen servis proizvajalca.

## TEHNIČNI PARAMETRI

### NAZIVNI PODATKI

Rušilno kladivo	
Parameter	Vrednost
Napetost napajanja	230 V AC
Frekvenca napajanja	50 Hz
Nazivna moč	1200 W
Frekvenca udarcev	3350 min <sup>-1</sup>
Energija udara	15 J
Tip vpenjala	SDS Max
Razred zaščite	II
Masa, brez pribora	6,7 kg
Leto izdelave	2016

### PODATKI O HRUPU IN VIBRACIJAH

Stopnja zvočnega pritiska:  $L_{p_A} = 89 \text{ dB(A)}$   $K = 3 \text{ dB(A)}$

Stopnja zvočne moči:  $L_{w_A} = 105 \text{ dB(A)}$   $K = 3 \text{ dB(A)}$

Stopnja vibracij (sprednji ročaj)  $a_h = 10,325 \text{ m/s}^2$   $K = 1,5 \text{ m/s}^2$

Stopnja vibracij (zadnji ročaj)  $a_h = 13,304 \text{ m/s}^2$   $K = 1,5 \text{ m/s}^2$

## VAROVANJE OKOLJA

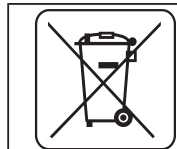

Električno napajani izdelki ni dovoljeno mešati z gospodinjstvi odpadki, ampak jih morajo odstraniti ustrezne službe. Podatki o službah za odstranitev odpadkov so na voljo pri prodajalcu ali lokalnih oblasteh. Izrabljeno električno in elektronsko orodje vsebuje okolju škodljive snovi. Orodje, ki ni oddano v reciklažo, predstavlja potencialno nevarnost za okolje in zdravje ljudi.

\* Pridržana pravica do sprememb.

„Grupa Topex Spółka z ograniczoną odpowiedzialnością“ Spółka komandytowa s sedežem v Varšavi, ul. Pograniczna 2/4 (v nadaljevanju „Grupa Topex“), sporoča, da so vse avtorske pravice v zvezi z vsebino teh navodil (v nadaljevanju „Navodila“) med drugim v zvezi z besedili, shemami, risbami, kakor tudi sestavo, izključna last Grupa Topex in so predmet zakonske zaščite v skladu z zakonom z dne 4. februarja 1994 o avtorskih pravicah in intelektualni lastnini (Ur. l. 2006 št. 90/631 s kasnejšimi spremembami). Kopiranje, obdelava, objava in spreminjanje Navodil v komercialne namene, kot tudi njihovih posameznih elementov, je brez pisne odobritve Grupa Topex strogo prepovedano in lahko privede do civilne in kazenske odgovornosti.



### ATSKĖLIMO PLAKTUKAS 58G876

DĖMESIO: PRIEŠ PRADĖDAMI NAUDOTIS ELEKTRINIU ĮRANKIU, ĮDĖMAI PERSKAITYKITE ŠIĄ INSTRUKCIJĄ IR SAUGOKITE JĄ TOLIMESNIAM NAUDOJIMUI.

## DETALIOS SAUGAUS DARBO TAISYKLĖS

### DETALIOS SAUGAUS DARBO SU ATSKĖLIMO PLAKTUKU TAISYKLĖS

- Prieš jungdami į elektros tinklą, įsitikinkite, kad įtampa jame atitinka įtampą, nurodytą įrankio nominalių duomenų lentelėje.
- Atskėlimo plaktuką galima jungti tik į elektros tinklą, turintį kintamos srovės nutekėjimo relę, kuri nutraukia įtampos tiekimą, kai elektros srovės nutekėjimas viršija 30mA per trumpesnę nei 30m/s laiką.
- Pastebėję elektros laido pažeidimą, nedelsdami ištraukite elektros laido kištuką iš elektros įtampos tinklo.
- Elektros laidą gali pakeisti tik kvalifikuotas elektrikas.
- Visada užsidėkite apsauginius arba specialiuosius apsauginius akinius, apsaugines ausines bei kaukę, pirštines ir apsauginius batus.
- Saugokite nuo drėgmės. Nedirbkite su atskėlimo plaktuku nepakankamai apšviestoje darbo vietoje.
- Elektros laido kištuką į elektros lizdą galima įstatyti tik tada, kai atskėlimo plaktukas yra išjungtas jungikliu. Baigę darbą, ištraukite elektros laido kištuką iš elektros lizdo.
- Dirbant su atskėlimo plaktuku, jo elektros laidas turi būti patrauktas kuo toliau nuo darbinio priedo.
- Netraukite įrankio už elektros laido.
- Jeigu atskėlimo plaktuku nesinaudojate arba prieš keisdami darbinius priedus bei atlikdami remonto, aptarnavimo ar reguliavimo darbus, ištraukite elektros laido kištuką iš elektros lizdo.
- Įrankį laikykite vaikams neprieinamoje vietoje.
- Remontuojant įrankį galima naudoti tik originalias detales.
- Naudokite išorines dulkių šalinimo sistemas.

### PRIEŠ PRADEDANT NAUDOTIS

- Nepamirškite tikimybės prisiliesti įrankiu prie paslėptų elektros laidų, dujotiekio bei vandentiekio vamzdinių. Visų pirma patikrinkite (pvz., metalo ar elektros srovės detektoriumi) vietas, kuriose ruošiatės dirbti su atskėlimo plaktuku.

### DĖMESIO! Įrankis skirtas vidaus darbams.

**Nepaisant to, kad gaminant įrankį jo konstrukcijoje įtaisyti apsaugos elementai ir papildomos apsaugos priemonės, darbo metu, išlieka pavojus susižaloti.**

### KONSTRUKCIJA IR PASKIRTIS

Atskėlimo plaktukas yra elektrinis, rankinis įrankis turintis II izoliacijos klasę. Šis įrankis varomas vienfaziu varikliu, kurio galia redukuojama krumpline pavara. Šio tipo elektriniai įrankiai naudojami ertmių gręžimui betone, plytose ir panašiose medžiagose. Atskėlimo plaktukai dažniausiai naudojami atliekant remonto, statybos bei kitus mėgėjiškus darbus (meistravimo darbus).



**Draudžiama naudoti elektrinį įrankį ne pagal paskirtį.**

### GRAFINIŲ PUSLAPIŲ APRAŠYMAS

Numeriais pažymėti įrankio elementai atitinka šios instrukcijos grafiniuose puslapiuose pavaizduotus elementus.

1. Griebtuvas SDS Max
2. Tvirtinimo įvorė
3. Dangtis
4. Jungiklis

5. Variklio gaubtas
6. Pagalbinė rankena
7. Pagalbinės rankenos blokavimo rankenėlė
8. Tepalo talpyklos dangtelis
9. Tvirtinimo varžtai
10. Anglinių šepetėlių skyriaus dangtis

\* Tarp paveikslų ir gaminio galimas nedidelis skirtumas

## PANAUDOTŲ GRAFINIŲ ŽENKLŲ APRAŠYMAS



DĖMESIO



ATSARGIAI



MONTAVIMAS IR NUSTATYMAI



INFORMACIJA

## KOMPLEKTAVIMAS IR PRIEDAI

- |                                  |          |
|----------------------------------|----------|
| 1. Kaltai                        | - 1 vnt. |
| 2. Pagalbinė rankena             | - 1 vnt. |
| 3. Specialus raktas              | - 1 vnt. |
| 4. Tūtelė su tepalu              | - 1 vnt. |
| 5. Apsauginis gaubtas nuo dulkių | - 1 vnt. |
| 6. Lagaminas                     | - 1 vnt. |

## PASIRUOŠIMAS DARBUI



### PAGALBINĖS RANKENOS MONTAVIMAS

**Saugumui užtikrinti, dirbant su atskėlimo plaktuku, visada reikia naudoti pagalbines rankenas.**



Pagalbinė rankena, be galimybės pasirinkti reikiamą jos padėtį, turi ir pakopinę padėties reguliavimo funkciją.



- Atsukite pagalbines rankenos blokavimo rankenėlę (7).
- Reikiamą pagalbines rankenos (6) padėtį pasirinkite atsižvelgdami į darbo sąlygas.
- Traukdami arba stumdami nuo atskėlimo plaktuko korpuso, nustatykite pagalbines rankenos padėtį (pav. A).
- Prisukę pagalbines rankenos blokavimo rankenėlę (7) ją pritvirtinkite pasirinkta padėtimi.

### DARBINIŲ PRIEDŲ TVIRTINIMAS IR KEITIMAS



Atskėlimo plaktuke galima tvirtinti darbinis priedus, turinčius SDS Max rūšies tvirtinimo kotus. Prieš tvirtindami darbinį priedą, nuvalykite įrankio griebtuvą ir patį darbinį priedą. Darbinio priedo kotą sutepkite nedideliu kiekiu tepalo.





### Išjunkite įrankį iš elektros įtampos šaltinio

- Suimkite už SDS Max (1) griebtuvo tvirtinimo įvorės (2) ir įveikę spyruoklės pasipriešinimą atitraukite ją atgal.
- Darbinio priedo kotą įstatykite į griebtuvą, stumkite iki galo (kad įstatytumėte reikiama padėtimi, kartais darbinį priedą gali prireikti pasukti) (pav. B).
- Paleidus tvirtinimo įvorę (2), darbinis priedas įtvirtinamas galutinai.
- Jeigu tvirtinimo įvorė negrįžta į pradinę padėtį, darbinį priedą reikia išimti ir visus veiksmus pakartoti.



**Darbinis priedas įstatytas teisingai, jeigu jis neišsiima neatitraukus tvirtinimo įvorės. Su atskėlimo plaktuku veiksmingai dirbama tik naudojant aštrius bei nepažeistus darbinis priedus.**

## DARBINIO PRIEDO IŠĖMIMAS

-  **Ką tik baigus darbą, darbinis priedas gali būti įkaitęs. Venkite tiesioginio kontakto su juo bei užsidėkite apsaugines pirštines. Išėmę darbinį priedą jį nuvalykite.**
-  **Išjunkite įrankį iš elektros įtampos šaltinio.**
  - Tvirtinimo įvorę (2) patraukite atgal.
  - Kita ranka ištraukite darbinį priedą (pav. B).

## DARBAS IR NUSTATYMAI

### ĮJUNGIMAS IR IŠJUNGIMAS

-  **Tinklo įtampa turi atitikti įtampą nurodytą atskėlimo plaktuko nominalių duomenų lentelėje.**
- Įjungimas** – Paspauskite jungiklio mygtuką (4) ir laikykite įspaustą.
- Išjungimas** – Atleiskite jungiklio mygtuką (4).

-  **Nedirbkite su atskėlimo plaktuku, jeigu jo jungiklis sugedęs.**

### DARBAS SU ATSKĖLIMO PLAKTUKU, KALIMAS

-  Įjunkite atskėlimo plaktuką tvirtai laikydami jį abejomis rankomis. Dirbama veiksmingiausiai, kai atskėlimo plaktukas spaudžiamas pastoviai, saikinga jėga (stipriai spaudžiant darbo veiksmingumas yra mažesnis). Gamintojai paruošė atskėlimo plaktuką naudojimui bei pasirūpino jo sutepimu. Reikia tam tikro laiko tarpo, priklausomai nuo aplinkos temperatūros, kad atskėlimo plaktuke esantis tepalas įšiltų. Kad naujas atskėlimo plaktukas imtų veikti visu pajėgumu reikia, kad detalės pritaaptų „prisitrintų“. Jeigu atskėlimo plaktuku nesinaudojama ilgesnį laiką arba su juo dirbama esant žemai temperatūrai, tai reikia leisti įrankiui 3 - 5 minutes veikti be apkrovos. Veiksmingiausias darbas su įrankiu užtikrinamas naudojant aštrius darbinius priedus. Ventilacijos ertmių švara sumažina variklio perkaitimo tikimybę.



-  **Darbo metu tarp darbinio priedo ir griebtuvo galima pastebėti ištekėjusį nedidelį kiekį tepalo. Tai normalus reiškinys.**

## APTARNAVIMAS IR PRIEŽIŪRA

-  **Prieš atlikdami bet kokius reguliavimo, aptarnavimo ar remonto darbus, ištraukite elektros laidų kištuką iš elektros lizdo.**

- 
  - Atskėlimo plaktuką patariama valyti sausu, minkštu šepetėliu arba suslėgto oro srautu.
  - Įrankio valymui niekada nenaudokite vandens ar cheminių ploviklių.
  - Atskėlimo plaktuką laikykite sausoje, vaikams nepasiekiamoje vietoje.
  - Valykite variklio ventilacijos angas.
  - Jeigu skirstiklyje pernelyg kibirkščiuoja, kvalifikuotas meistras turi patikrinti anglinių šepetėlių būklę.
  - Pakeisti elektros laidą ar atlikti kitus remonto darbus galima tik autorizuotame servise.

### PAVAROS SUTEPIMAS

-  **Tepalo kiekį tikrinkite kas 40 darbo su atskėlimo plaktuku valandų, prireikus įpilkite tepalo arba jį pakeiskite.**
- 
  - Atsukite tvirtinimo varžtus ir nuimkite dangtį (3).
  - Specialiu raktu atsukite tepalo talpyklos dangtelį (8) (pav. C).
  - Papildykite arba pakeiskite tepalą, seną tepalą išvalykite audiniu.
  - Pripilkite naujo tepalo (apytikriai 30 g).
  - Prisukite tepalo talpyklos dangtelį (8) ir dangtį (3).

-  **Keisdami, nedėkite daugiau nei 30 g. tepalo, priešingu atveju atskėlimo plaktukas veiks blogai. Sunaudojus komplekte esantį tepalą rekomenduojama naudoti kitą, aukštai temperatūrai atsparų, tepalą.**

## ANGLINIŲ ŠEPETĖLIŲ KEITIMAS



**Susidėvėjusius (trumpesnius nei 5 mm), sudegusius ar įtrūkusius anglinius šepetėlius būtina nedelsiant pakeisti. Visada keičiami abu angliniai šepetėliai iškart.**



- Atsukite tvirtinimo varžtus (9) ir nuimkite variklio gaubtą (5) (pav. D).
- Atsukite anglinių šepetėlių skyriaus dangtelį (10) ir išimkite susidėvėjusius anglinius šepetėlius (pav. E).
- Suslėgto oro srautu pašalinkite susikaupusias anglies dulkes.
- Įdėkite naujus anglinius šepetėlius (angliniai šepetėliai į laikiklius įsideda lengvai) (pav. F).
- Uždėkite bei prisukite anglinių šepetėlių skyriaus dangtelį (10) ir variklio gaubtą (5).



**Pakeitus anglinius šepetėlius įrankį reikia įjungti ir leisti veikti be apkrovos, kol angliniai šepetėliai pritaps prie variklio rotoriaus.**

**Anglinius šepetėlius, naudodamas originalias atsargines detales, gali pakeisti tik kvalifikuotas asmuo.**



Visų rūšių gedimai turi būti šalinami autorizuotuose gamintojo servisuose.

## TECHNINIAI DUOMENYS

### NOMINALŪS DUOMENYS

Atskėlimo plaktukas	
Dydis	Vertė
Elektros tinklo įtampa	230 V AC
Elektros tinklo dažnis	50 Hz
Nominali galia	1200 W
Smūgių dažnis	3350 min <sup>-1</sup>
Smūgio jėga	15 J
Griebtuvo rūšis	SDS Max
Apsaugos klasė	II
Svoris (be priedų)	6,7 kg
Pagaminta	2016

### DUOMENYS APIE TRIUKŠMĄ IR VIBRACIJĄ

Garso slėgio lygis  $L_{pA} = 89$  dB(A)  $K = 3$  dB(A)

Garso galios lygis  $L_{wA} = 105$  dB(A)  $K = 3$  dB(A)

Vibracijos pagreičio vertė (priekinė rankena)  $a_h = 10,325$  m/s<sup>2</sup>  $K = 1,5$  m/s<sup>2</sup>

Vibracijos pagreičio vertė (galinė rankena)  $a_h = 13,304$  m/s<sup>2</sup>  $K = 1,5$  m/s<sup>2</sup>

## APLINKOS APSAUGA IR

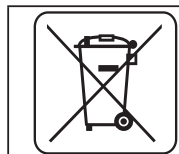

Elektrinių gaminių negalima išmesti kartu su kitomis buities atliekomis, juos reikia atiduoti į atitinkamą atliekų perdirbimo įmonę. Informacijos apie atliekų perdirbimą kreiptis į pardavėją arba vietos valdžios institucijas. Susidėvėję elektriniai ir elektroniniai prietaisai turi gamtai kenksmingų medžiagų. Antriniams perdirbimui neatiduoti prietaisai kelia pavojų aplinkai ir žmonių sveikatai.

\* Pasiliegame teisę atlikti pakeitimus.

„Grupa Topex Spółka z ograniczoną odpowiedzialnością“ Spółka komandytowa (toliau: „Grupa Topex“), kurios buveinė yra Varšuvoje, ul. Pograniczna 2/4 informuoja, kad visos šios instrukcijos (toliau: „instrukcija“) autorinės teisės, tai yra šioje instrukcijoje esantis tekstas, nuotraukos, schemas, paveikslai bei jų išdėstymas priklauso tik Grupa Topex ir yra saugomos pagal 1994 metais, vasario 4 dieną, dėl autorių ir gretutinių teisių apsaugos, priimtą įstatymą (t.y., nuo 2006 metų įsigaliojęs įstatymas Nr. 90, vėliau 631 su įstatymo pakeitimais).

Neturint raštiško Grupa Topex sutikimo kopijuoti, perdaryti, skelbti spaudoje, keisti panaudojant komerciniams tikslams visą ar atskiras instrukcijos dalis yra griežtai draudžiama bei gresia civilinė ar baudžiamoji atsakomybė.

### ATSKALDĀMAIS ĀMURS 58G876

UZMANĪBU! PIRMS UZSĀKT LIETOT ELEKTROINSTRUMENTU, NEPIECIEŠAMS UZMANĪGI IZLASĪT DOTO INSTRUKCIJU UN SAGLABĀT TO.

### DETALIZĒTIE DROŠĪBAS NOTEIKUMI

#### DETALIZĒTIE ATSKALDĀMĀ ĀMURA DROŠĪBAS NOTEIKUMI

- Pirms pieslēgt elektroinstrumentu pie barošanas, vienmēr pārliedzināties, ka tikla spriegums atbilst tam sprieguma lielumam, kas ir dots iekārtas nominālajā tabulā.
- Atskaldāmo āmuru drīkst pieslēgt tikai pie tās elektroinstalācijas, kas ir aprīkota ar strāvas noplūdes automātu, kas pārtrauks barošanu, ja noplūdes strāva pārsniegs 30mA 30ms laikā.
- Ja tiks bojāts barošanas vads, uzreiz atvienot kontaktdakšu no kontaktligzdas.
- Vads ir jānomaina kvalificētam elektriķim.
- Vienmēr ir jālieto aizsargbrilles, dzirdes aizsargi, aizsargmaskas, aizsargcimdi un aizsargapavi.
- Sargāt no mitruma. Ar atskaldāmo āmuru nedrīkst strādāt nepietiekamās apgaismības apstākļos.
- Barošanas vada kontaktdakšu var ielikt kontaktligzdā tikai tad, kad āmurs ir izslēgts. Pēc darba pabeigšanas izņemt kontaktdakšu no kontaktligzdas.
- Darba laikā barošanas vadam ir jāatrodas drošā attālumā no darbinstrumenta.
- Nedrīkst vilkt aiz barošanas vada.
- Ja atskaldāmais āmurs netiek izmantots vai arī pirms veikt jebkādas darbības, kas ir saistītas ar darbinstrumentu nomaiņu, remontu, apkalpošanu vai regulāciju, vada kontaktdakša ir jāatslēdz no kontaktligzdas.
- Uzglabāt iekārtu bērniem nepieejamā vietā.
- Remontdarbus drīkst veikt, izmantojot tikai oriģinālās nomaināmās detaļas.
- Jāizmanto ārējā putekļu nosūkšanas sistēma.

#### PIRMS LIETOŠANAS UZSĀKŠANAS

- Jāatceras, ka darba laikā var nejauši trāpīt uz elektriskiem, gāzes un ūdens vadiem. Tāpēc pirms darba uzsākšanas ir jāpārbauda (piemēram, ar metālā detektora palīdzību) darba teritorija.

#### UZMANĪBU! Ierīce ir domāta ārpuselpu darbiem.

**Neskatoties uz instrumenta drošu konstrukciju un pielietotiem aizsardzības līdzekļiem, darba laikā vienmēr pastāv risks iegūt traumas.**

#### Uzbūve un pielietojums

Atskaldāmais āmurs ir II elektroaizsardzības klases manuālais elektroinstruments. Tā piedziņu veido vienfāzes kolektora dzinējs, kura griešanās ātrums tiek reducēts ar zobrata palīdzību. Šī tipa elektroinstrumenti tiek plaši izmantoti darbos ar betonu, ķieģeļiem un līdzīgiem materiāliem. Pielietojuma sfēras ir sekojošas: būvniecības-remontdarbi, kā arī visa veida amatierdarbi.



**Elektroinstrumentu nedrīkst izmantot nesaskaņā ar tā izraudzīšanu.**

#### GRAFISKĀS DAĻAS APRAKSTS

Zemāk minētā numerācija attiecas uz tiem instrumenta elementiem, kuri ir minēti dotās instrukcijas grafiskajā daļā.

1. SDS Max patrona
2. Drošinātājtapa
3. Vāks
4. Slēdzis
5. Dzinēja aizsegs
6. Palīgokturis
7. Palīgoktura bloķēšanas grieztuvīte

8. Eļļošanas punkta vāciņš

9. Nostiprinātājskrūves

10. Oglekļa sukas vāks

\* Zīmējums un izstrādājums var nedaudz atšķirties

## SIMBOLU APRAKSTS



PIEZĪME



BRĪDINĀJUMS



MONTĀŽA/IESTATĪJUMI



INFORMĀCIJA

## APRĪKOJUMS UN PIEDERUMI

- |                                  |          |
|----------------------------------|----------|
| 1. Kalti                         | - 1 gab. |
| 2. Palīgrokturis                 | - 1 gab. |
| 3. Speciālā atslēga              | - 1 gab. |
| 4. Tvertne ar eļļošanas līdzekli | - 1 gab. |
| 5. Putekļu aizsegs               | - 1 gab. |
| 6. Transportēšanas koferis       | - 1 gab. |

## SAGATAVOŠANĀS DARBAM

### PAPILDROKTURA INSTALĒŠANA



**Drošības apsvērumu dēļ atskaldāmā āmura izmantošanas laikā vienmēr nepieciešams izmantot palīgrokturi.**



Palīgrokturim bez brīvās tā novietošanas iespējas pa atskaldāmā āmura korpusa perimetru, ir arī stāvokļa regulācija pa soļiem.



- Atlaist palīgroktura bloķēšanas grieztuvīti (7).
- Griezīt palīgrokturi (6) pa āmura korpusa perimetru līdz tādām stāvoklim, kas būs visērtākais veicamā darba apstākļiem.
- Uzlikt izvēlēto palīgroktura stāvokli, atvelkot to prom no atskaldāmā āmura korpusa. (**A zīm.**)
- Aizgriezīt palīgroktura bloķēšanas grieztuvīti (7), lai pilnībā piestiprinātu palīgrokturi.

### DARBINSTRUMENTU MONTĀŽA UN NOMAIŅA



Atskaldāmais āmurs ir domāts darbam ar darbinstrumentiem, kuriem ir SDS Max tipa patrona. Pirms darbinstrumenta piestiprināšanas notīrīt atskaldāmā āmura patronu un darbinstrumentu. Uzlikt plānu eļļošanas līdzekļa slāni uz darbinstrumenta serdeni.



**Atslēgt elektroinstrumentu no elektrotīkla.**



- Satvert SDS Max patronas (1) drošinātājtapu (2) un atvilkt atpakaļ, pārvarot atsperes pretestību.
- Ielikt darbinstrumenta serdeni patronā, iebīdot to līdz galam (var rasties nepieciešamība pagriezīt darbinstrumentu, līdz tas ieņems atbilstošu stāvokli) (**B zīm.**).
- Atlaist drošinātājtapu (2), lai pilnībā piestiprinātu darbinstrumentu.
- Ja drošinātājtapas pilnībā neatgriežas sākotnējā stāvoklī, nepieciešams izņemt darbinstrumentu un atkārtot visu operāciju no jauna.



**Darbinstruments ir atbilstoši ielikts patronā, ja to nevar izņemt bez drošinātājtapas atvilkšanas. Augstu atskaldāmā āmura darba produktivitāti var sasniegt tad, kad tiek izmantoti asi un nebojāti darbinstrumenti.**

## DARBA INSTRUMENTU DEMONTĀŽA

 **Uzreiz pēc darba beigšanas darbinstrumenti var būt karsti. Ir jāizvairās no tiešā kontakta ar tiem un jāizmanto atbilstoši aizsargcimdi. Pēc darba pabeigšanas darbinstrumenti ir jānotira.**

-  • Atvilkt drošinātājtapu (2) atpakaļ un turēt.
- Ar otru roku izvilkt darbinstrumentu uz priekšu (**B zīm.**).

## DARBS / IESTATĪJUMI

### IESLĒGŠANA / IZSLĒGŠANA

 **Elektrotīkla spriegumam ir jāatbilst atskaldāmā āmura nominālajā tabulā dotajam spriegumam.**

**Ieslēgšana** – nospiež slēdža (4) pogu un turēt to šajā pozīcijā.

**Izslēgšana** – samazināt nospiedienu uz slēdža (4) pogu.

 **Aizliegts izmantot atskaldāmo āmuru, ja slēdzis ir bojāts.**

### DARBS AR ATSKALDĀMO ĀMURU

 **Stingri satvert atskaldāmo āmuru ar divām rokām un ieslēgt to. Lai sasniegtu vislabāko darba produktivitāti, uz elektroinstrumentu ir jāspiež ar pastāvīgu un mērenu spēku (nospiediens nedrīkst būt pārmērīgs, jo tas samazina darba efektivitāti). Atskaldāmais āmurs tika atbilstoši ieeļļots ražošanas laikā un ir gatavs darbam. Elektroinstrumenti ir pildīti ar eļļošanas līdzekli, kuram ir nepieciešams noteikts sasildīšanās laiks, kas ir atkarīgs no apkārtējās vides temperatūras. Jaunajam atskaldāmajam āmuram ir nepieciešams „pielāgošanās” laiks, līdz tas sāks darboties pilnvērtīgi. Ja atskaldāmais āmurs netiks izmantots ilgāku laiku vai arī ja tas tiks izmantots zemā temperatūrā, nepieciešams ļaut, lai tas padarbotos tukšgaitā 3-5 minūtes. Uzasinātie darbinstrumenti paaugstina darba efektivitāti. Tīrās ventilācijas spraugas samazina dzinēja pārkaršanas risku.**

 **Darba laikā var parādīties neliels eļļošanas līdzekļa daudzums, kas nāks starp darbinstrumentu un patronu. Tā ir normāla parādība.**

## APKALPOŠANA UN APKOPE

 **Pirms sākt veikt jebkādas darbības, kas ir saistītas ar instalēšanu, regulāciju, remontu vai apkalpošanu, nepieciešams atslēgt vada kontaktdakšu no kontaktligzdas.**

-  • Atskaldāmo āmuru vislabāk tīrīt ar mīksto suku vai saspiesto gaisu.
- Atskaldāma āmurā tīrīšanai nedrīkst izmantot ūdeni vai ķīmiskos tīrīšanas līdzekļus.
- Atskaldāmais āmurs vienmēr ir jāuzglabā sausā, bērniem nepieejamā vietā.
- Dzinēja ventilācijas spraugām ir jābūt tīrām.
- Pārmērīgās kolektora dzirksteļošānās gadījumā uzticēt dzinēja oglekļa suku stāvokļa pārbaudi kvalificētai personai.
- Barošanas vada nomaiņa vai citus remontdarbus var uzticēt tikai sertificētam servisa centram.

### TRANSMISIJAS EĻĻOŠANA

 **Ik pēc 40 atskaldāmā āmura lietošanas stundām ir ieteicams pārbaudīt transmisijas eļļošanas līdzekļa daudzumu un eventuāli papildināt vai nomainīt to.**

-  • Atskrūvēt nostiprinātājskrūves un noņemt vāku (3).
- Ar speciālo atslēgu atskrūvēt eļļošanas punkta vāciņu (8) (**C zīm.**).
- Papildināt vai nomainīt nolietoto eļļošanas līdzekli, ekstrahējot to ar auduma palīdzību.
- Uzpildīt transmisiju ar jauno eļļošanas līdzekli (aptuveni 30 g).
- Piestiprināt eļļošanas punkta vāciņu (8) un vāku (3).

 **Eļļošanas līdzekļi nedrīkst ieliet vairāk par aptuveni 30 g. Pretējā gadījumā elektroinstrumenti nestrādās atbilstošā veidā. Pēc piegādātā eļļošanas līdzekļa izbeigšanās izmantot citu pieejamo eļļošanas līdzekli, kas ir izturīgs pret augstām temperatūrām.**

## OGLEKĻA SUKU MAIŅA

 Izlietotās (isākas par 5 mm), sadedzinātas vai plisušās dzinēja oglekļa sukas nepieciešams uzreiz nomainīt.

Vienmēr vienlaicīgi ir jāmaina abas sukas.

-  • Izskrūvēt nostiprinātājskrūves (8) un noņemt dzinēja aizsegu (5). (D zīm.).
- Atskrūvēt oglekļa suku vākus (10) un noņemt izlietotās oglekļa sukas (E zīm.).
- Noņemt eventuālos oglekļa putekļus ar saspiesta gaisa palīdzību.
- Ielikt jaunās oglekļa sukas (sukām ir viegli jāieslid suku turētājos) (F zīm.).
- Piestiprināt oglekļa suku vākus (10) un dzinēja aizsegu (5).

 Pēc oglekļa suku nomaiņas nepieciešams ieslēgt atskaldāmo āmuru, ļaut tam padarboties tukšgaitā līdz brīdim, kamēr sukas pielāgosies dzinēja kolektoram.

Oglekļa suku maiņa ir jāveic tikai kvalificētai personai, kura izmanto oriģinālās nomaināmās daļas.

 Jebkura veida defekti ir jānovērš tikai ražotāja firmas sertificētiem servisa centriem.

## TEHNISKIE PARAMETRI

### NOMINĀLIE DATI

Atskaldāmais āmurs	
Parametrs	Vērtība
Spriegums	230 V AC
Frekvence	50 Hz
Nominālā jauda	1200 W
Trieciena frekvence	3350 min <sup>-1</sup>
Trieciena enerģija	15 J
Patronas tips	SDS Max
Elektroaizsardzības klase	II
Masa (bez aksesuāriem)	6,7 kg
Ražošanas gads	2016

### DATI PAR TROKSNĪ UN VIBRĀCIJĀM

Akustiskā spiediena līmenis  $L_{pA} = 89 \text{ dB(A)}$   $K = 3 \text{ dB(A)}$

Akustiskās jaudas līmenis  $L_{WA} = 105 \text{ dB(A)}$   $K = 3 \text{ dB(A)}$

Vērtība, kas mēra vibrāciju paātrinājums (priekšējais rokturis)  $a_h = 10,325 \text{ m/s}^2$   $K = 1,5 \text{ m/s}^2$

Vērtība, kas mēra vibrāciju paātrinājums (aizmugurējais rokturis)  $a_h = 13,304 \text{ m/s}^2$   $K = 1,5 \text{ m/s}^2$

## VIDES AIZSARDZĪBA

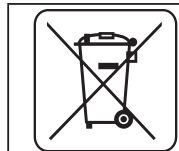

Elektroinstrumentus nedrīkst izmest kopā ar sadzīves atkritumiem. Tie ir jānodod utilizācijai attiecīgajiem uzņēmumiem. Informāciju par utilizāciju var sniegt produkta pārdevējs vai vietējie varas orgāni. Izlietotās elektriskās un elektroniskās ierīces satur videi kaitīgās vielas. Ierīce, kura netika pakļauta otrreizējai izejvielu pārstrādei, rada potenciālus draudus videi un cilvēku veselībai.

\* Ir tiesības veikt izmaiņas.

„Grupa Topex Spółka z ograniczoną odpowiedzialnością” Spółka komandytowa (turpmāk „Grupa Topex”) ar galveno ofisu Varšavā, ul. Pograniczna 2/4, informē, ka visa veida autortiesības attiecībā uz dotās instrukcijas (turpmāk „Instrukcija”) saturu, tai skaita uz tās tekstiem, samazinātām fotogrāfijām, shēmām, zīmējumiem, kā arī attiecībā uz tās kompozīciju, pieder tikai Grupa Topex, kuras ir aizsargātas ar likumu saskaņā ar 1994. gada 4. februāra „Likumu par autortiesībām un blakustiesībām” (Likumu Vēstnesis 2006 nr. 90, 631. poz. ar turpm. izm.). Visas Instrukcijas kopumā vai tās noteikto daļu kopēšana, apstrāde, publicēšana vai modificēšana komercijas mērķiem bez Grupa Topex rakstiskās atļaujas ir stingri aizliegta, pretējā gadījumā pārkāpējs var tikt saukts pie kriminālās vai administratīvās atbildības.



### PIIKVASAR 58G876

TÄHELEPANU: ENNE ELEKTRISEADMEGA TÖÖTAMA ASUMIST LUGEGE HOOLIKALT LÄBI KÄESOLEV JUHEND JA HOIDKE SEE ALLES HILISEMAKS KASUTAMISEKS.

## TÄIENDAVALD OHUTUSJUHISED

### PIIKVASARAT PUUDUTAVAD ERIOHUTUSJUHISED

- Enne seadme lülitamist vooluvõrku kontrollige alati, et võrgu pinge vastaks seadme nominaaltabelis toodud pingetugevusele.
- Piikvasarat tohib ühendada vaid rikkevoolukaitsmega varustatud elektrisüsteemi, mis katkestab toite juhul, kui voolu kõikumine on 30 sekundi jooksul suurem kui 30 mA.
- Kui piikvasara toitejuhe saab vigastada, lülitage seade viivitamatult vooluvõrgust välja.
- Laske vigastatud toitejuhe kvalifitseeritud elektrikul välja vahetada.
- Kasutage piikvasaraga töötades alati kildude eest kaitsvaid prille või visiiri, kõrvaklappe, respiraatorit ja kaitsejalanõusid.
- Kaitske seadet niiskuse eest. Keelatud on kasutada piikvasarat piisava valgustusega töökohas.
- Ühendage seadme toitejuhtme pistik istikupesasse vaid juhul, kui seade on välja lülitatud. Pärast töö lõpetamist tõmmake pistik alati pistikupesast välja.
- Töötamise ajal hoideke toitejuhe piikvasara töötarvikust ohutus kauguses.
- Ärge tõmmake vasarat toitejuhtmest.
- Kui te vasarat ei kasuta või kavatseta alustada seadme töötarvikute vahetuse, paranduse, hoolduse või reguleerimisega seotud toiminguid, tõmmake toitejuhtme pistik pistikupesast välja.
- Hoidke seadet lastele kättesaamatus kohas.
- Seadme parandamiseks tohib kasutada vaid originaalvaruosi.
- Kasutage välist tolmuemaldussüsteemi.

### ENNE TÖÖ ALUSTAMIST

- Arvestage, et töötamise ajal võite sattuda varjatud elektrijuhtmetele ning gaasi- ja veetorudele. Kontrollige töötlemiseks mõeldud pinda enne töö alustamist põhjalikult (näiteks detektoriga).

### TÄHELEPANU! Seade on mõeldud kasutamiseks siseruumides

**Vaatamata turvakonstruktsiooni kasutamisele kogu töö vältel, turvavahendite ja lisaohutusvahendite kasutamisele, eksisteerib seadmega töötamise ajal alati väike kehavigastuste tekkimise oht.**

### EHITUS JA KASUTAMINE

Piikvasaron II isolatsiooniklassielektriline käsitööriist. Seadme paneb tööle ühefaasiline kommutaatormootor, mille pöördekiirust piirab hammasjagaja. Seda tüüpi elektritööriistu kasutatakse laialdaselt betoon-, telliskivi- ja muude sarnaste pindade töötlemisel. Seadmete kasutusala on ehitus- ja remonditööd ning kõik koduses majapidamises amatöörina tehtavad sarnased tööd.



**Keelatud on kasutada elektriseadet vastuolus selle määratud otstarbega.**

### JOONISTE SELGITUS

Alltoodud numeratsioon vastab käesoleva juhendi joonistel toodud seadme elementide numeratsioonile.

1. SDS Max padrun
2. Kinnitushülss
3. Kate
4. Töölüliti
5. Mootori kate
6. Abikäepide
7. Abikäepideme lukustusnupp

8. Määrimispunkti kork
9. Kinnituskruidid
10. Süsiharja kate

\* Võib esineda erinevusi joonise ja toote enda vahel

## KASUTATUD GRAAFILISTE SÜMBOLITE SELGITUS



TÄHELEPANU



ETTEVAATUST



PAIGALDUS/SEADISTAMINE



INFO

## VARUSTUS JA TARVIKUD

- |                    |        |
|--------------------|--------|
| 1. Meislid         | - 1 tk |
| 2. Abikäepide      | - 1 tk |
| 3. Spetsiaalvõti   | - 1 tk |
| 4. Määrdeanum      | - 1 tk |
| 5. Tolmukaitsekate | - 1 tk |
| 6. Transportkohver | - 1 tk |

## ETTEVALMISTUS TÖÖKS

### ABIKÄEPIDEME PAIGALDAMINE



**Ohutuse huvides kasutage piikvasaraga töötades alati abikäepidet.**



Lisaks sellele, et abikäepidet saab paigaldada piikvasara korpusele vabalt valitud asendis, saab selle asendit ka astmeliselt reguleerida.



- Vabastage abikäepideme lukustusnupp (7).
- Keerake abikäepide (6) piikvasara korpusel konkreetse töö jaoks kõige mugavasse asendisse.
- Abikäepidet seadme korpusest eemale kallutades seadke see soovitud asendisse (**joonis A**).
- Lõplikuks fikseerimiseks keerake kinni abikäepideme lukustusnupp (7).

### TÖÖTARVIKUTE PAIGALDAMINE JA VAHETAMINE



Piikvasar on mõeldud kasutamiseks koos töötarvikutega, millel on SDS Max tüüpi kinnituspided. Enne töötarviku paigaldamist puhastage padrun ja töötarvik. Kandke õhuke kiht mäaret töötarviku kinnitustihvtile.





**Lülitage elektriseade vooluvõrgust välja.**

- Võtke kinni SDS Max padruni (1) kinnitushülssist (2) ja tõmmake seda tahapoole kuni tunnete vedru vastupanu.
- Asetage töötarviku kinnitustihvt padrunisse ja lükake seda kuni tunnete vastupanu (võib-olla on vaja töötarvikut pisut keerata, et see võtaks õige asendi) (**joonis B**).
- Vabastage kinnitushülss (2), et kinnitada tarvik lõplikult.
- Kui kinnitushülss ei naase täielikult algasendisse, eemaldage töötarvik ja korrake kogu operatsiooni.





**Töötarvik on piisavalt tugevalt kinnitunud, kui seda ei ole võimalik eemaldada ilma kinnitushülssi tõmbamata. Piikvasara töö on efektiivne vaid juhul, kui kasutate teravaid ja kahjustamata töötarvikuid.**

## TARVIKUTE PAIGALDAMINE

-  **Vahetult pärast töö lõpetamist võivad töötarvikud olla kuumad. Vältige oset kontakti nendega ja kasutage spetsiaalseid kaitsekindaid. Pärast töötarvikute eemaldamist puhastage need.**
- 
  - Tõmmake kinnitushülssi (2) tahapoole ja hoidke selles asendis.
  - Teise käega tõmmake töötarvik välja (**joonis B**).

## TÖÖTAMINE / SEADISTAMINE

### SISSELÜLITAMINE / VÄLJALÜLITAMINE

-  **Võrgu pinge peab vastama seadme nominaaltabelis toodud pingetugevusele.**
-  **Sisselülitamine:** vajutage tööüliti nupp (4) alla ja hoidke selles asendis.
- Väljalülitamine:** vabastage tööüliti nupp (4).

-  **Ärge kasutage vigastatud tööülitiga seadet.**

### PIIKVASARAGA TÖÖTAMINE, PURUSTAMINE

-  Hoidke vasarat tugevalt mõlema käega ja käivitage see. Et saavutada parim töötulemus, suruge vasarale ühtlaselt ja mõõduka tugevusega (mitte liiga tugevalt, see põhjustaks töö efektiivsuse langust). Seade on tootja poolt nõuetekohaselt õlitatud ja on valmis kasutamiseks. Kui vasarale on lisatud uut määrdeainet, vajab see soojenemiseks aega, mille pikkus sõltub keskkonna temperatuurist. Uus vasar vajab täieliku töövõimsuse saavutamiseks „sissetöötamisega“. Kui vasar on pikalt kasutamata seisnud või kui kasutate seda madalal temperatuuril, laske seadmel kõigepealt 3-5 minutit ilma koormuseta töötada. Korralikult teritatud töötarvikud tõstavad töö efektiivsust. Puhastatud ventilatsiooniavad aga vähendavad mootori läbipõlemise ohtu.



-  **Töö ajal võib töötarviku ja padruni vahelt välja immitseda veidi mäaret. See on normaalne nähtus.**

## HOOLDUS JA HOIDMINE

-  **Enne mistahes reguleerimise, hoolduse või parandusega seotud toimingute alustamist lülitage seade vooluvõrgust välja.**

- 
  - Piikvasarat on kõige parem puhastada pehme harja või suruõhujoa abil.
  - Ärge kasutage seadme puhastamiseks vett ega keemilisi puhastusvahendeid.
  - Hoidke piikvasarat kuivas, lastele kättesaamatus kohas.
  - Hoidke seadme mootori ventilatsiooniavad puhastena.
  - Juhul, kui kommutaatorist liigselt sädemeid, laske vastava kvalifikatsiooniga isikul kontrollida mootori süsiharjade seisundit.
  - Toitejuhtme vahetamine ja muud parandustööd usaldage autoriseeritud teenindusele.

### ÜLEKANDESEADME MÄÄRIMINE

-  **Soovitatav on kontrollida ülekandeseadme mäaret iga 40 töötunni järel ning vajadusel määrdeainet lisada või see välja vahetada.**
- 
  - Keerake lahti kinnituspoldid ja eemaldage kate (3).
  - Keerake spetsiaalvõtme abil lahti määrimispunkti kork (8) (**joonis C**).
  - Lisage määrdeainet või vahetage see välja, eemaldades kasutatud määrdeaine kaltsu abil.
  - Lisage uut määrdeainet (umbes 30 g).
  - Paigaldage määrimispunkti kork (8) ja kate (3).
-  **Ärge lisage rohkem kui 30 g määrdeainet. Vastasel juhul ei hakka elektritööriist korralikult tööle. Kui seadmega kaasas olnud määre otsa saab, kasutage muud saadaolevat määrdeainet, mis talub piisavalt kõrget temperatuuri.**

## SÜSIHARJADE VAHETAMINE



**Mootori kulunud (lühemad kui 5 mm) või rebenenud süsiharjad tuleb koheselt välja vahetada. Vahetage alati mõlemad harjad korraga.**



- Keerake kinnituskruidid (9) välja ja eemaldage mootori kate (5) (joonis D).
- Keerake lahti süsiharjade katted (10) ja eemaldage kulunud süsiharjad (joonis E).
- Eemaldage õhujoa abil söetolm.
- Paigaldage uued süsiharjad (harjad peavad mahtuma vabalt harjahoidjasse) (joonis F).
- Paigaldage süsiharjade katted (10) ja mootori kate (5).



**Pärast harjade vahetamist käivitage piikvasar ilma koormuseta ja oodake pisut, et harjad sobituksid kommutaatoriga.**

**Usaldage süsiharjade vahetamine kvalifitseeritud isikule, kes kasutab originaalvaruosi.**



Mistahes vead tuleb lasta parandada seadme tootja volitatud hooldusfirmas.

## TEHNILISED PARAMEETRID

### NOMINAALSED ANDMED

Piikvasar	
Parameeter	Väärtus
Toitepinge	230 V AC
Võrgusagedus	50 Hz
Nominaalne võimsus	1200 W
Löögisagedus	3350 min <sup>-1</sup>
Löögijõud	15 J
Padruni tüüp	SDS Max
Kaitseklass	II
Kaal (ilma tarvikuteta)	6,7 kg
Tootmisaasta	2016

### MÜRA JA VIBRATSIOONI PUUDUTAVAD ANDMED

Helirõhutase  $L_{pA} = 89$  dB(A)  $K = 3$  dB(A)

Müra võimsustase  $L_{wA} = 105$  dB(A)  $K = 3$  dB(A)

Vibratsiooni tase (esimene käepide)  $a_n = 10,325$  m/s<sup>2</sup>  $K = 1,5$  m/s<sup>2</sup>

Vibratsiooni tase (tagumine käepide)  $a_n = 13,304$  m/s<sup>2</sup>  $K = 1,5$  m/s<sup>2</sup>

## KESKKONNAKAITSE



Ärge visake elektriseadmeid olmeprügi hulka, vaid viige need käitlemiseks vastavasse asutusse. Informatsiooni toote käitlemise kohta annab müüja või kohalik omavalitsus. Kasutatud elektrilised ja elektroonilised seadmed sisaldavad looduslikule keskkonnale ohtlikke aineid. Ümbertöötlemata seade kujutab endast ohtu keskkonnale ja inimeste tervisele.

\* Tootjal on õigus muutusi sisse viia.

„Grupa Topex Spółka z ograniczoną odpowiedzialnością” Spółka komandytowa asukohaga Varsasavi, ul. Pograniczna 2/4 (edaspidi: „Grupa Topex”) informeerib, et kõik käesoleva juhendiga (edaspidi: juhend), muuhulgas selle teksti, fotode, skeemide, jooniste, samuti selle ülesehitusega seotud autoriõigused kuuluvad eranditult Grupa Topex’ile ja on kaitstud 4. veebruari 1994 autoriõiguste ja muude sarnaste õiguste seadusega (vt. Seaduste ajakiri 2006 Nr 90 Lk 631 koos hilisemate muudatustega). Kogu juhendi või selle osade kopeerimine, töötlemine ja modifitseerimine kommertseemärkidel ilma Grupa Topex’i kirjaliku loata on rangelt keelatud ning võib kaasa tuua tsiviilvastutuse ning karistuse.

### КЪРТАЧ 58G876

ВНИМАНИЕ: ПРЕДИ ПРИСТЪПВАНЕ КЪМ УПОТРЕБА НА ЕЛЕКТРОИНСТРУМЕНТА СЛЕДВА ВНИМАТЕЛНО ДА СЕ ПРОЧЕТЕ НАСТОЯЩАТА ИНСТРУКЦИЯ И ТЯ ДА СЕ ПАЗИ С ЦЕЛ ПО-НАТАТЪШНО ИЗПОЛЗВАНЕ.

## ПОДРОБНИ ПРАВИЛА ЗА БЕЗОПАСНОСТ

### СПЕЦИАЛНИ ПРАВИЛА ЗА БЕЗОПАСНОСТ ПРИ РАБОТА С КЪРТАЧА

- Преди включването към захранването обезателно проверете дали напрежението на мрежата съответства на напрежението посочено на табелката с технически данни на устройството.
- Къртачът може да бъде включван само към електрическа инсталация снабдена с променливотокова защита, която ще прекъсне захранването, ако утечката на тока превиши 30 mA за време по-малко от 30 ms.
- Ако се стигне до повреждане на захранващия кабел, следва незабавно да се извади щепсела на кабела от захранването.
- Кабелът трябва да бъде сменен от квалифициран електротехник.
- Използвайте винаги предпазни или защитни очила, предпазни слушалки, противопрахови маски, защитни ръкавици и обувки.
- Пазете къртача от влага. Не бива да се работи с къртача в условията на липса на съответно осветление на работното място.
- Щепсела на захранващия кабел можем да включим в контакта само тогава, когато къртачът е изключен. След приключване на работата с къртача следва да извадим щепсела от мрежовия контакт.
- По време на работа захранващият кабел трябва винаги да се намира далеч от работния инструмент.
- Не се разрешава тегленето на къртача с помощта на захранващия кабел.
- При положение, че не използвате къртача или преди пристъпването към операции свързани с подмяната на работните инструменти, ремонт, обслужване или регулиране, следва да изключите щепсела на кабела от мрежовия контакт.
- Къртачът да се съхранява в места недостъпни за деца.
- При ремонта на къртача следва да се използват изключително оригинални части.
- Следва да се употребява външна система за отвеждане на праха.

### ПРЕДИ ПРИСТЪПВАНЕ КЪМ УПОТРЕБА

- Не бива да забравяме, че е възможно да се натъкнем на укрити електрически проводници, газопроводи и водопроводи. Първо следва да проверим (напр. с помощта на детектор) терена, на който ще работим с къртача.

**ВНИМАНИЕ! Устройството служи за работа в помещенията.**

**Въпреки употребата на безопасна по принцип конструкция, използването на осигурителни и допълнителни защитни средства, винаги съществува минимален риск от наранявания по време на работа.**

### КОНСТРУКЦИЯ И ПРИЛОЖЕНИЕ

Къртачът е ръчен електроинструмент с изолация II категория. Инструментът е захранван от еднофазов колекторен двигател, чиято скорост на въртене се редуцира с помощта на зъбна предавка. Този вид електроинструменти са широко използвани за извършване на работи в бетон, тухла и подобни материали. Областите на употреба са извършването на ремонтно-строителни и всякакви други работи свързани със самостоятелната любителска дейност (майсторене).



**Не се разрешава използването на електроинструмента за дейности, различни от неговото предназначение**

## ОПИСАНИЕ НА ГРАФИЧНИТЕ СТРАНИЦИ

Представеното по-долу номериране се отнася за елементите на устройството, представени на графичните страници на настоящата инструкция.

1. Патронник SDS Max
2. Закрепваща втулка
3. Капак
4. Пусков бутон
5. Кожух на двигателя
6. Допълнителна ръкохватка
7. Копче за блокировка на допълнителната ръкохватка
8. Запушалка на смазочния пункт
9. Крепежни болтове
10. Капак на въглеродната четка

\* Може да има разлика между четежа и изделието.

## ОПИСАНИЕ НА ИЗПОЛЗВАНИТЕ ГРАФИЧНИ СИМВОЛИ



ВНИМАНИЕ



ПРЕДУПРЕЖДЕНИЕ



МОНТАЖ/НАСТРОЙКИ



ИНФОРМАЦИЯ

## ЕКИПИРОВКА И АКСЕСОАРИ

- |                            |         |
|----------------------------|---------|
| 1. Длета                   | - 1 бр. |
| 2. Допълнителна ръкохватка | - 1 бр. |
| 3. Специален ключ          | - 1 бр. |
| 4. Съд за смазка           | - 1 бр. |
| 5. Противопрахова защита   | - 1 бр. |
| 6. Транспортно куфарче     | - 1 бр. |

## ПОДГОТОВКА ЗА РАБОТА

### МОНТАЖ НА ДОПЪЛНИТЕЛНАТА РЪКОХВАТКА



**Предвид на безопасността при използването на къртача винаги трябва да се употребява допълнителната ръкохватка.**



Допълнителната ръкохватка освен възможността за разполагането ѝ в произволно положение върху обиколката на корпуса на къртача притежава скоково регулиране на своето положение.



- Разхлабете копчето за блокировката на допълнителната ръкохватка (7).
- Завъртате допълнителната ръкохватка (6) върху обиколката на корпуса на къртача до най-удобното положение за условията на извършваната работа.
- Отдръпвайки я от корпуса на къртача настройвате избраното положение на допълнителната ръкохватка (**черт. А**).
- Затягате копчето за блокировката на допълнителната ръкохватка (7) с цел окончателното ѝ закрепване.

### МОНТАЖ И СМЯНА НА РАБОТНИТЕ ИНСТРУМЕНТИ



Къртачът е предназначен за работа с работни инструменти притежаващи патронници от вида SDS Max. Преди монтирането на работния инструмент да се почисти патронника на къртача и работния инструмент. Нанасяте тънък слой смазка върху дорника на работния инструмент.



**Изключвателе електроинструмента от захранването.**

- Хващате закрепващата втулка (2) на патронника SDS Max (1) и я издърпвате назад, преодолявайки съпротивлението на пружината.

- Слагате дорника на работния инструмент в патронника, пъхайки го докрай (може да се наложи да се обърне работния инструмент докато заеме правилно положение) (**черт. В**).
- Освобождавате закрепващата втулка (**2**), което води до окончателното застопоряване на работния инструмент.
- При положение, че закрепващата втулка не се върне окончателно до първоначалното положение, трябва да се извади работния инструмент и да се повтори цялата операция от самото начало.

 **Работният инструмент е правилно монтиран, при положение че не може да бъде изваден без издърпване на закрепващата втулка. Висока ефективност при работата с къртача може да се постигне само тогава, когато се използват остри и неповредени работни инструменти.**

## ДЕМОНТАЖ НА РАБОТНИЯ ИНСТРУМЕНТ

 **Непосредствено след приключване на работата работните инструменти могат да бъдат горещи. Следва да се избягва непосредствен контакт с тях и да се употребяват съответните предпазни ръкввици. Работните инструменти след изваждането им трябва да бъдат почистени.**

- Издърпвате назад и придържате закрепващата втулка (**2**).
- С другата ръка издърпвате работния инструмент напред (**черт. В**).

## РАБОТА /НАСТРОЙКИ

### ВКЛЮЧВАНЕ / ИЗКЛЮЧВАНЕ

 **Напрежението на мрежата трябва да съответства на стойността на напрежението посочено на табелката с технически данни на къртача.**

**Включване** – натискаме пусковия бутон (**4**) и го придържаме в това положение.

**Изключване** – освобождаваме пусковия бутон (**4**).

 **Не се разрешава използването на къртача, ако пусковият бутон е повреден.**

### РАБОТА С КЪРТАЧА, КЪРТЕНЕ

 **Хващате къртача здраво с двете ръце и го включваме. С цел постигането на най-висока ефективност при работата, трябва да оказвате върху къртача известен постоянен, умерен натиск (не прекомерен, понеже това би предизвикало спадане на ефективността на работата). Къртачът е бил съответно смазан от производителя и е готов за употреба. На къртача напълнен с постоянно смазочно средство е необходимо известно време за загряване в зависимост от температурата на околната среда. На новия къртач е необходим период на „загрявка“ преди да постигне пълна ефективност на действието. Ако се остави къртача (без употреба) за по-дълго време или ако е употребяван при ниска температура, трябва да му се позволи да поработи без натоварване в продължение на 3 до 5 минути. Наострените работни инструменти повишават ефективността на труда. Почистените вентилационни пролуки намаляват риска от прекомерно нагряване на двигателя.**

 **По време на работа е възможно появяването на малки количества смазка изтичаща между работния инструмент и патронника. Това е нормално явление.**

## ОБСЛУЖВАНЕ И ПОДДРЪЖКА

 **Преди да пристъпите към каквито и да било операции по инсталирането, регулирането или ремонта, трябва да се изключи устройството от захранването.**

- Къртачът е най-добре да бъде почистван с помощта на мека четка или струя сгъстен въздух.
- За почистването не бива да се използва вода или химически почистващи средства.
- Къртачът следва да се съхранява на сухо и недостъпно за деца място.
- Вентилационните пролуки на двигателя трябва да са проходими.
- В случай на прекомерно искрене на колектора да се повери на квалифицирано лице проверката на техническото състояние на въглеродните четки на двигателя.
- Подмяната на захранващия кабел или други подобни ремонти следва да се поверят изключително на оторизиран сервизен център.

## СМАЗВАНЕ НА ПРЕДАВКАТА



Препоръчва се проверка на смазката в предавката на всеки 40 часа експлоатация на къртача и евентуално допълване или смяна на смазочното средство.



- Отвинтвате посредством специалния ключ запушалката на смазочния пункт (8) (черт. С).
- Допълвате или сменяте употребената смазка отстранявайки я с помощта на парче плат.
- Напълвате предавката с нова смазка (около 30 g).
- Монтирате запушалката на смазочния пункт (8) и капака (3).



При смяната не се разрешава напълването на повече от 30 g смазка. В противен случай къртачът няма да функционира правилно. След изчерпването на предоставената смазка следва да се използва друга достъпна смазка, която издържа висока температура.

## ПОДМЯНА НА ВЪГЛЕРОДНИТЕ ЧЕТКИ



Употребените (по-къси от 5 мм), изгорели или счупени въглеродни четки на двигателя следва веднага да бъдат подменени. Винаги се подменят едновременно двете четки.



- Отвинтвате крепежните болтове (9) и снемате кожуха на двигателя (5) (черт. D).
- Отвинтвате капаците на въглеродните четки (10) и изваждате употребените въглеродни четки (черт. E).
- Премахваме евентуалния въглероден прах с помощта на сгъстен въздух.
- Слагате новите въглеродни четки (те трябва да влизат свободно в четкодържачите) (черт. F).
- Монтирате капаците на въглеродните четки (10) и кожуха на двигателя (5).



След приключването на смяната на четките трябва да се включи къртача без натоварване и да се изчака малко докато четките се нагодят към колектора на двигателя.

Операцията по смяната на въглеродните четки следва да се поверява единствено на квалифицирано лице използвайки оригинални части.



Всякакъв вид неизправности би трябвало да бъдат отстранявани от оторизирания сервис на производителя.

## ТЕХНИЧЕСКИ ПАРАМЕТРИ

### НОМИНАЛНИ ДАННИ

Къртач	
Параметър	Стойност
Захранващо напрежение	230 V AC
Честота на захранването	50 Hz
Номинална мощност	1200 W
Честота на удара	3350 min <sup>-1</sup>
Енергия на удара	15 J
Вид на патронника	SDS Max
Клас на защитеност	II
Маса (без аксесоарите)	6,7 kg
Година на производство	2016

### ДАНИ ЗА ШУМА И ВИБРАЦИИТЕ

Ниво на акустичното налягане  $L_{p_A} = 89 \text{ dB(A)}$   $K = 3 \text{ dB(A)}$

Ниво на акустичната мощност  $L_{w_A} = 105 \text{ dB(A)}$   $K = 3 \text{ dB(A)}$

Стойност на вибрационните ускорения (предна ръкохватка)  $a_h = 10,325 \text{ m/s}^2$   $K = 1,5 \text{ m/s}^2$

Стойност на вибрационните ускорения (задна ръкохватка)  $a_h = 13,304 \text{ m/s}^2$   $K = 1,5 \text{ m/s}^2$



## ОПАЗВАНЕ НА ОКОЛНАТА СРЕДА

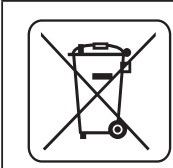

Електрически захранваните изделия не трябва да се изхвърлят с домашните отпадъци, а трябва да се предадат за оползотворяване в съответните заводи. Информация за оползотворяването може да бъде получена от продавача на изделието от местните власти. Негодното електрическо и електронно оборудване съдържа непасивни субстанции за естествената среда. Оборудването, неотдадено за рециклиране, представлява потенциална заплаха за околната среда и за здравето на хората.

\* Запазва се правото за извършване на промени.

„Grupa Torrex Spółka z ograniczoną odpowiedzialnością” Spółka komandytowa със седалище във Варшава на ul. Pograniczna 2 / 4 (наричана по-нататък: „Grupa Torrex”) информира, че всякакви авторски права върху съдържанието на настоящата инструкция (наричана по-нататък: „Инструкция”), включващи между другото нейния текст, поместените снимки, схеми, чертежи, а също така нейните композиции, принадлежат изключително на Grupa Torrex и подлежат на правна защита съгласно Закона от 4 февруари 1994 година за авторското право и сродните му права (виж Държавен вестник 2006 № 90 поз. 631 с по-нататъшните промени). Копирането, възпроизвеждането, публикуването, модифицирането с комерческа цел на цялата Инструкция, както и отделните ѝ елементи без съгласието на Grupa Torrex изразено в писмена форма, е строго забранено и може да доведе до привличането към гражданска и наказателна отговорност.

### ČEKIĆ ZA LOMLJENJE 58G876

POZOR: PRIJE POČETKA KORIŠTENJA ELEKTRIČNOG ALATA TREBA PAŽLJIVO PROČITAT UPUTE ZA UPORABU I SPREMITI IH ZA DALJNJE KORIŠTENJE

## POSEBNI PROPISI O SIGURNOSTI

### POSEBNI SIGURNOSNI UVJETI ZA ČEKIĆ ZA LOMLJENJE

- Prije nego uređaj priključite na mrežu provjerite da li napon mreže odgovara veličini napona koji je napisan na nazivnoj tablici uređaja.
- Čekić za lomljenje smijete priključiti samo na onu električnu instalaciju koja je osigurana uz pomoć osigurača za jačinu struje ne više od 30 mA koja će prekinut napajanje ako struja prekorači 30mA u roku kraćem od 30ms.
- Ako dođe do oštećenja mrežnog kabela odmah izvadite utikač iz mrežne utičnice.
- Kabel za napajanje treba promijeniti kvalificirani električar.
- Uvijek koristite zaštitne naočale ili gogle kao zaštitu od rasprskavanja, štitnike sluha, rukavice i zaštitnu obuću.
- Uređaj štitite od vlage. Ne koristite čekić ukoliko mjesto za rad nije osvijetljeno na odgovarajući način.
- Utikač kabela za napajanje uključujte u mrežnu utičnicu jedino onda kada ste sigurni da je čekić isključen na prekidaču. Nakon što prestanete upotrebljavati čekić, obavezno isključite utikač iz mrežne utičnice.
- Tijekom rada mrežni kabel držite podalje od radnog alata.
- Ne smijete povlačiti čekić vukući kabel za napajanje.
- Kad uređaj ne koristite te prije radova na zamjeni radnih alata, popravljanju, mijenjanju postavki i regulacija čekića obavezno izvadite utikač iz utičnice.
- Uređaj držite van dohvata djece.
- Kod popravka čekića treba upotrebljavati samo originalne zamjenske dijelove.
- Koristite vanjski sustav za odvod prašine.

### PRIJE POČETKA KORIŠTENJA

- Nikad ne zaboravljajte da možete naići na skrivene električne, plinske i vodene instalacije. Prostor na kome ćete raditi najprije treba provjeriti (npr. uz pomoć detektora metala i napona).

**POZOR! Uređaj služi za korištenje u zatvorenom prostoru.**

**Bez obzira na sigurnu konstrukciju, upotrebu sigurnosnih sredstava i dodatnih zaštitnih mjera, uvijek postoji djelomični rizik od ozljeda nastalih tijekom rada.**

### KONSTRUKCIJA I NAMJENA

Čekić za lomljenje je ručni električni alat s izolacijom II klase. Uređaj pokreće jednofazni komutatorski motor, čija je brzina okretaja reducirana pomoću zupčanog prijenosnika. Alati tog tipa se koriste za izvođenje radova u materijalima kao što su beton, cigla i sl. Područja njihove primjene su: izvođenje radova u građevinarstvu, te svi radovi u okviru neprofesionalne upotrebe (sam svoj majstor).



**Električni alat se smije koristiti samo sukladno s njegovom namjenom**

### OPIS GRAFIČKIH STRANICA

Dolje navedeni brojevi se odnose na elemente uređaja koji se nalaze na grafičkim stranicama ovih uputa.

1. Drška SDS Max
2. Tuljac za pričvršćivanje
3. Poklopac
4. Prekidač
5. Štitnik motora
6. Dodatna drška

7. Gumb blokade dodatne drške
8. Čep točke za podmazivanje
9. Vijci za pričvršćivanje
10. Poklopac ugljene četkice

\* Moguće su male razlike između crteža i proizvoda

## OPIS KORIŠTENIH GRAFIČKIH ZNAKOVA



POZOR



UPOZORENJE



MONTAŽA/POSTAVKE



INFORMACIJA

## DIJELOVI I DODATNA OPREMA

- |                       |          |
|-----------------------|----------|
| 1. Dlijeto            | - 1 kom. |
| 2. Dodatna drška      | - 1 kom. |
| 3. Posebni ključ      | - 1 kom. |
| 4. Spremnik s mazivom | - 1 kom. |
| 5. Zaštita od prašine | - 1 kom. |
| 6. Transportni kofer  | - 1 kom. |

## PRIPREMA ZA RAD

### INSTALIRANJE DODATNE DRŠKE

 **Zbog sigurnosti ljudi kod rada s čekićem preporučamo uvijek koristiti dodatnu dršku.**

 **Električni uređaj isključite iz mreže napajanja**

 Pomoćna drška posjeduje mogućnost da bude postavljena u željeni položaj na krugu kućišta, a osim toga posjeduje mogućnost stupanjске regulacije njenog položaja.

-  • Popustite gumb blokade pomoćne drške (7).
- Okrenite dodatnu dršku (6) na krugu kućišta čekića u najugodniji položaj vezan uz uvjete rada.
- Naginjući od kućišta čekića namjestite odabrani položaj dodatne drške (**crtež A**).
- Stegnite gumb blokade dodatne drške (7) kako biste ju pričvrstili.

### MONTAŽA I ZAMJENA SREDSTAVA ZA RAD

 Čekić je pripremljen za rad sa radnim elementima koji imaju drške tipa SDS Max.. Prije nego montirate radni element očistite dršku čekića i radni element. Koristeći mazivo stavite tanak sloj na valjak radnog elementa.

 **Električni uređaj isključite iz mreže napajanja**

- Primate tuljac za pričvršćivanje (2) drške SDS Max (1) i povucite prema nazad, (savladavajući otpor opruge)
- Valjkastu spojnicu radnog elementa stavite u dršku, gurajući ju dok ne osjetite otpor (može se pokazati potreba da okrećete radni element dok ne zauzme pravilan položaj) (**crtež B**).
- Oslobodite tuljac za pričvršćivanje (2), što će i pričvrstiti radni element.
- Ako se tuljac za pričvršćivanje potpuno ne vrati u prvobitni položaj, izvadite radni element i ponovite cijeli postupak.

 **Radni element je pravilno namješten ako ga ne možete izvaditi bez da izvučete tuljac za pričvršćivanje. Visoki učinak rada čekićem može se postići samo onda kad koristite oštre i neoštećene radne elemente.**

## DEMONTAŽA RADNIH ELEMENATA



**Netom po završetku rada, radni elementi mogu biti vrući. Klonite se direktnog dodira s njima i upotrijebite odgovarajuće zaštitne rukavice. Nakon što ga izvadite, radni element treba očistiti.**



- Odvucite prema nazad i pridržite tuljac za pričvršćivanje (2).
- Drugom rukom izvucite radni element prema naprijed (**crtež B**).

## RAD / POSTAVKE

### UKLJUČIVANJE/ISKLJUČIVANJE



**Napon mreže mora odgovarati veličini napona koji je napisan na nazivnoj tablici čekića.**



**Uključivanje** – stisnite gumb prekidača (4) i držite u tom položaju  
**Isključivanje** – oslobodite pritisak sa gumba prekidača (4)



**Ne koristite čekić kad je prekidač oštećen**

### RAD S ČEKIĆEM, LOMLJENJE



Čekić primite sigurno objema rukama i uključite ga. Kako biste postigli najveću izdašnost pri radu, na čekić treba vršiti stalan umjeren pritisak (ne prevelik jer bi to dovelo do pada efektivnosti pri radu). Čekić je podmazan kod proizvođača i spreman je za upotrebu. Čekić je napunjen stalnim mazivim elementom i potrebno je neko vrijeme da se zagrije, a to ovisi i o temperaturi okoline. Novom čekiću je potrebno razdoblje „prilagodbe“ prije nego postigne punu efikasnost djelovanja. Ako čekić ne koristite dulje vrijeme ili ga koristite na niskoj temperaturi, tada ga pustite da radi bez opterećenja od 3 do 5 minuta.

Visoku izdašnost pri radu osigurava korištenje naoštrenih elemenata. Čisti ventilacijski otvori smanjuju opasnost od pregrijavanja motora.



**Za vrijeme rada mogu se pojaviti male količine maziva koje se pojavljuje između radnog elementa i drške. To je normalna pojava.**

## RUKOVANJE I ODRŽAVANJE



**Prije svih radova održavanja, podešavanja, ili popravljanja uređaja treba izvući utikač iz mrežne utičnice.**



- Čekić čistite uz pomoć mekane krpice ili zraka pod pritiskom.
- Za čišćenje čekića nikada ne koristite vodu niti kemijska sredstva za čišćenje.
- Čekić uvijek držite na suhom, van dohvata djece.
- Obratite pozornost na to da ventilacijski otvori motora budu propusni.
- Ako dođe do prekomjernog iskrenja na komutatoru obratite se ovlaštenoj osobi za provjeru stanja ugljenih četkica motora.
- Za zamjenu mrežnog kabela ili druge popravke obratite se isključivo ovlaštenim servisima.

### PODMAZIVANJE PRIJENOSA



**Preporučamo da kontrolirate stanje maziva na prijenosu nakon svakih 40 sati korištenja čekića i da po potrebi nadopunite ili zamijenite sredstvo za podmazivanje.**



- Odvinite vijke za pričvršćivanje i skinite poklopac (3).
- Uz pomoć posebnog ključa otvorite čep točke za podmazivanje (8) (**crtež C**).
- Nadopunite ili zamijenite potrošeno mazivo tako da ga odstranite pomoću krpice.
- Na prienos stavite novo mazivo (oko 30 g).
- Montirajte čep točke za podmazivanje (8) i poklopac (3).



**Tijekom mijenjanja ne stavljajte više od oko 30 g. maziva, jer uređaj neće pravilno raditi. Nakon što potrošite mazivo koje ste dobili sa uređajem, koristite druga dostupna maziva koja su otporna na visoke temperature.**

## ZAMJENA UGLJENIH ČETKICA

 **Istrošene (kraće od 5 mm), spaljene ili puknute ugljene motorne četkice odmah zamijenite. Uvijek mijenjajte istovremeno obje četkice.**

-  • Odvinite vijke za pričvršćivanje( 9) i skinite štitnik četkica (5) (**crtež D**).
- Odstranite poklopce četkica (10) i izvadite istrošene ugljene četkice (**crtež E**).
- Uz pomoć zraka pod pritiskom odstranite ugljenu prašinu.
- Stavite nove ugljene četkice (četkice se trebaju slobodno namjestiti u držače četkica) (**crtež F**).
- Montirajte poklopce ugljenih četkica (10) i štitnik motora (5).

 **Nakon zamjene četkica pokrenite uređaj na praznom hodu i pričekajte, dok se četke prilagode komutatoru motora. Radnju zamjene ugljenih četkica treba povjeriti isključivo kvalificiranoj osobi, a pri tome koristiti isključivo originalne dijelove.**

 Sve smetnje trebaju uklanjati ovlaštene serviseri proizvođača

## TEHNIČKI PARAMETRI

### NAZIVNI PODACI

Čekić za lomljenje	
Parametar	Vrijednost
Napon napajanja	230 V AC
Frekvencija napajanja	50 Hz
Nazivna snaga	1200 W
Frekvencija udara	3350 min <sup>-1</sup>
Energija udara	15 J
Tip drške	SDS Max
Klasa zaštite	II
Težina (bez opreme)	6,7 kg
Godina proizvodnje	2016

### PODACI VEZANI UZ BUKU I TITRAJE

Razina akustičnog pritiska:  $L_{pA} = 89 \text{ dB(A)}$   $K = 3 \text{ dB(A)}$

Razina akustične snage:  $L_{wA} = 105 \text{ dB(A)}$   $K = 3 \text{ dB(A)}$

Vrijednost ubrzanja titraja (prednja drška):  $a_h = 10,325 \text{ m/s}^2$   $K = 1,5 \text{ m/s}^2$

Vrijednost ubrzanja titraja (stražnja drška):  $a_h = 13,304 \text{ m/s}^2$   $K = 1,5 \text{ m/s}^2$

## ZAŠTITA OKOLIŠA

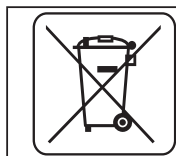

Električne proizvode ne bacajte zajedno s kućnim otpacima već ih zbrinite na odgovarajućim mjestima. Informacije o mjestima zbrinjavanja daju prodavači proizvoda ili odgovorne mjesne službe. Istrošeni električni i elektronički alati sadrže supstance koje mogu štetiti okolišu. Nezbrinuti proizvodi mogu biti opasni po zdravlje ljudi i za okoliš.

\* Pridržavamo pravo na izvođenje promjena

„Grupa Topex Spółka z ograniczoną odpowiedzialnością” Spółka komandytowa sa sjedištem u Varšavi, ul. Pograniczna 2/4 (u daljnjem tekstu: „Grupa Topex”) daje na znanje da sva autorska prava vezana uz sadržaj ovih uputa (dalje: „Upute”), uključujući test, slike, sheme, crteže te također njihove kompozicije pripadaju isključivo Grupa Topex - u i podliježu pravnoj zaštiti, sukladno sa Zakonom od dana 4. veljače 1994 godine, o autorskim pravima i sličnim pravima (N.N. 2006 Br. 90 Stavak 631 uključujući i kasnije promjene). Kopiranje, preoblikovanje, publiciranje, modificiranje u komercijalne svrhe cijelih Uputa kao i pojedinačnih njihovih dijelova, bez suglasnosti Grupa Topex -a koje je dano u pismenom obliku, je najstrože zabranjeno i može dovesti do prekršajne i krivične odgovornosti.

### ČEKIĆ ZA RUŠENJE 58G876

PAŽNJA: PRE PRISTUPANJA KORIŠĆENJU ELEKTROUREĐAJA POTREBNO JE PAŽLJIVO PROČITATI DOLE DATO UPUTSTVO ZA UPOTREBU I PRIDRŽAVATI GA SE U DALJOJ UPOTREBI

## OPŠTE MERE BEZBEDNOSTI

### OPŠTI SAVETI ZA BEZBEDAN RAD SA ČEKIĆEM ZA RUŠENJE

- Pre uključivanja u struju, uvek treba proveriti da li napon mreže odgovara naponu koji je dat na nominalnoj tablici uređaja.
- Čekić za rušenje može da se priključi samo na električnu instalaciju koja poseduje sigurnosno strujno kolo, koje prekida dovod struje ukoliko dolazni napon pređe 30mA za vreme kraće od 30ms.
- Ukoliko dođe do oštećenja strujnog kabl, potrebno je odmah isključiti utikač strujnog kabl iz struje.
- Kabl treba da promeni samo stručno lice, električar.
- Uvek treba koristiti naočari ili naočari protiv prskanja, zaštitu za sluh, masku za zaštitu disajnih puteva, rukavice i zaštitnu obuću.
- Čuvati od vlage. Zabranjeno je raditi sa čekićem za rušenje u nedostatku odgovarajućeg osvetljenja na mestu rada.
- Utikač strujnog kabl može da se uključi u strujnu utičnicu samo onda kada je čekić isključen. Nakon završetka rada, treba isključiti utikač iz strujne utičnice.
- Za vreme rada, strujni kabl treba uvek da stoji udaljen od radne alatke.
- Zabranjeno je vući za strujni kabl.
- Kada se čekić ne koristi ili pre preduzimanja operacija vezanih za promenu radnih alatki, vršenja popravki, upotrebu ili podešavanje, potrebno je isključiti strujni kabl iz strujne utičnice.
- Uređaj treba čuvati na mestu nedostupnom za decu.
- Popravke vršiti samo sa originalnim delovima za zamenu.
- Potrebno je koristiti spoljni uređaj za odvođenje prašine.

### PRE POČETKA UPOTREBE

- Treba zapamtiti da postoji mogućnost da se naiđe u toku rada na električne, gasne ili vodene vodove, koji nisu odmah vidljivi. Potrebno je najpre proveriti (npr. uz pomoć detektora) prostor na kome se obavlja posao.

**PAŽNJA! Uređaj služi za obavljanje poslova van prostorija.**

**I pored posedovanja bezbednosne konstrukcije od same osnove, posedovanja sigurnosnih mera i dodatnih zaštitnih mera, uvek postoji delimičan rizik od povreda tokom obavljanja posla.**

### IZRADA I NAMENA

Čekić za rušenje je ručni elektrouređaj sa izolacijom II klase. Uređaj se puni preko jednofaznog komutatorskog motora, čija je brzina obrtaja regulisana preko zupčanog prenosnika. Elektrouređaji ovog tipa su u širokoj upotrebi u oblasti obavljanja posla u betonu, cigli i sličnim materijalima. Opseg njihove upotrebe je u okviru obavljanja remontnih poslova – građevinskih, ili velikog broja poslova u oblasti samostalne amaterske delatnosti (majstorisanje).



**Zabranjeno je koristiti elektrouređaj suprotno od njegove namene.**

### OPIS GRAFIČKIH STRANA

Dole data numeracija odnosi se na elemente uređaja koji su predstavljeni na grafičkim stranicama dole datog uputstva.

1. Drška SDS Max
2. Pričvrtni tulac
3. Poklopac
4. Starter

5. Zaštita motora
6. Pomoćna drška
7. Točak blokade pomoćne drške
8. Čep na mestu za podmazivanje
9. Pričvrtni navrtnji
10. Poklopac ugljenih četki

\* Mogu se pojaviti razlike između crteža i proizvoda.

## OPIS KORIŠĆENIH GRAFIČKIH ZNAKOVA



PAŽNJA



UPOZORENJE



MONTIRANJE/SASTAVLJANJE



INFORMACIJA

## OPREMA I DODACI

- |                         |          |
|-------------------------|----------|
| 1. Dleto                | - 1 kom. |
| 2. Pomoćna drška        | - 1 kom. |
| 3. Specijalni ključ     | - 1 kom. |
| 4. Rezervoar sa mazivom | - 1 kom. |
| 5. Zaštita od prašine   | - 1 kom. |
| 6. Transportni kofer    | - 1 kom. |

## PRIPREMA ZA RAD

### MONTAŽA POMOĆNE DRŠKE

**U cilju bezbednosti, za vreme rada sa čekićem za rušenje, uvek treba koristiti pomoćnu dršku.**

Pomoćna drška, osim mogućnosti postavljanja u željeni položaj na obodu kućišta čekića, poseduje i mogućnost skokovitog podešavanja svog položaja.

- Otpustiti blokadu pomoćne drške (7).
- Okrenuti pomoćnu dršku (6) na obodu kućišta čekića do najzgodnijeg položaja, prema uslovima posla koji se obavlja.
- Povlačeći od kućišta čekića, postaviti odabrani položaj pomoćne drške (**slika A**).
- Pričvrstiti točak blokade pomoćne drške (7) u cilju potpunog pričvršćivanja.

### MONTAŽA I PROMENA RADNIH ALATKI



Čekić je prilagođen za rad sa radnim alatima koje poseduju drške tipa SDS Max. Pre montiranja radnih alatki, treba očistiti dršku čekića i radne alatke. Naneti tanak sloj maziva na osovinu radne alatke.

**Isključiti elektrouređaj iz struje.**

- Uхватiti pričvrtni tulac (2) drške SDS Max (1) i povući ga unazad, savlađujući otpor opruge.
- Postaviti tulac radne alatke u dršku, gurajući ga do pojave otpora (može doći do potrebe obrtanja radnog alata, sve dok ne zauzme pravilan položaj) (**slika B**).
- Osloboditi pričvrtni tulac (2), što će dovesti do konačnog pričvršćivanja radne alatke.
- Ukoliko se pričvrtni tulac ne vraća u potpunosti u prvobitan položaj, potrebno je izvaditi radnu alatku i ponoviti čitavu operaciju.



**Radna alatka je pravilno postavljena ukoliko je nije moguće izvaditi brz izvlačenja pričvrtnog tulca. Visoka efikasnost rada čekića postiže se samo onda kada su upotrebljene oštre i neoštećene radne alatke.**

## DEMONTAŽA RADNIH ALATKI

-  **Odmah nakon završetka posla, radne alatke mogu biti vrelе. Potrebno je izbegavati direktan kontakt s njima i koristiti odgovarajuće zaštitne rukavice. Radne alatke nakon vađenja treba očistiti.**
- 
  - Povuci unazad i pridržati pričvrсни tulac (2).
  - Drugom rukom izvući radnu alatku napred (slika B).

## RAD / POSTAVKE

### UKLJUČIVANJE / ISKLJUČIVANJE

-  **Napon mreže mora odgovarati visini napona koji je dat na nominalnoj tablici čekića.**
-  **Uključivanje** – pritisnuti taster startera (4) i zadržati ga u toj poziciji.
-  **Isključivanje** – otpustiti pritisak na taster startera (4).

-  **Zabranjeno je koristiti čekić ukoliko je starter oštećen.**

### RAD SA ČEKIĆEM, RUŠENJE

-  Uхватiti čekić sigurno, sa obe ruke i pokrenuti. Kako bi se postigla najbolja efikasnost rada, potrebno je vršiti stalni i umeren pritisak na čekić (ne prekomeran, jer to može dovesti do pada efikasnosti). Čekić je odgovarajuće podmazan u proizvodnji i spreman je za upotrebu. Čekić koji je napunjen trajnim sredstvom za podmazivanje, iziskuje određeno vreme za zagrevanje, u zavisnosti od temperature okoline. Novom čekiću potreban je određeni period „razrađivanja“ pre postizanja potpune sposobnosti delovanja. Ukoliko je čekić ostavljen (neupotrebljavan) neko duže vreme ili je bio korišćen na niskim temperaturama, potrebno je da radi bez opterećenja nekih 3-5 minuta.
- Naoštrene radne alatke povećavaju efikasnost obavljanja posla. Očišćeni ventilacioni otvori smanjuju rizik od pregrevanja motora.



-  **U toku rada moguće je da se pojavi manja količina maziva između radne alatke i drške. To je normalna pojava.**

## RUKOVANJE I ODRŽAVANJE

-  **Pre pristupanja bilo kakvim operacijama vezanim za podešavanje, rukovanje ili popravku, potrebno je isključiti uređaj iz struje.**

- 
  - Čekić je najbolje čistiti uz pomoć meke četke ili talasom kompresovanog vazduha.
  - Zabranjeno je koristiti vodu ili hemijska sredstva za čišćenje, prilikom čišćenja čekića.
  - Čekić uvek treba držati na suvom mestu, nedostupnom za decu.
  - Ventilacione otvore motora treba uvek održavati čistim.
  - U slučaju pojave prekomernog varničenja na motoru, potrebno je da kvalifikovana osoba proveri stanje ugljenih četki motora.
  - Promenu strujnog kabla ili druge popravke treba poveriti isključivo ovlašćenom servisu.

### PODMAZIVANJE PRENOSNIKA

-  **Preporučuje se proveravanje stanja maziva u prenosniku na svakih 40 časova upotrebe čekića i eventualno dopunjavanje ili promena maziva.**
- 
  - Odšrafiti pričvrсне navrtnje i skinuti poklopac (3).
  - Odvrnuti specijalnim ključem čep na mestu za podmazivanje (8) (slika C).
  - Dopuniti ili promeniti iskorišćeno mazivo, uklanjajući ga uz pomoć tkanine.
  - Napuniti prenosnik novim mazivom (oko 30 g).
  - Montirati čep na mestu za podmazivanje (8) i poklopac (3).
-  **Prilikom promene ne treba sipati više od oko 30 g maziva. U protivnom, čekić neće raditi pravilno. Nakon što se potroši mazivo koje je dobijeno, potrebno je koristiti drugo dostupno mazivo, otporno na visoke temperature.**



## PROMENA UGLJENIH ČETKI

 **Iskorišćene (kraće od 5 mm), spaljene ili napukle ugljene četke motora treba odmah zameniti. Uvek treba istovremeno menjati obe četke.**

-  • Odvrnuti pričvrstne navrtnje (9) i skinuti zaštitu motora (5) (slika D).
- Odvrnuti poklopac ugljenih četki (10) i izvaditi iskorišćene ugljene četke (slika E).
- Ukloniti eventualnu ugljenu prašinu uz pomoć kompresovanog vazduha.
- Postaviti nove ugljene četke (ugljene četke treba slobodno da stoje u držaču za četke) (slika F).
- Montirati poklopac ugljenih četki (10) i zaštitu motora (5).

 **Nakon izvršene promene četki, potrebno je pokrenuti čekić bez opterećenja i sačekati malo, kako bi se četke uklopile sa komutatorom motora.**

**Preporučuje se da se proces promene ugljenih četki poveri ovlašćenom licu, koristeći originalne delove.**

 Sve vrste popravki dužan je da obavi ovlašćeni servis proizvođača.

## TEHNIČKE KARAKTERISTIKE

### NOMINALNI PODACI

Čekić za rušenje	
Parametar	Vrednost
Napon	230 V AC
Frekvencija napona	50 Hz
Nominalna snaga	1200 W
Frekvencija udara	3350 min <sup>-1</sup>
Energija udara	15 J
Tip drške	SDS Max
Klasa bezbednosti	II
Masa (bez dodatka)	6,7 kg
Godina proizvodnje	2016

### PODACI VAZANI ZA BUKU I PODRHTAVANJE

Nivo akustičnog pritiska  $L_{p_A} = 89 \text{ dB(A)}$   $K = 3 \text{ dB(A)}$

Nivo akustične snage  $L_{w_A} = 105 \text{ dB(A)}$   $K = 3 \text{ dB(A)}$

Izmerena vrednost brzine podrhtavanja (prednja drška)  $a_h = 10,325 \text{ m/s}^2$   $K = 1,5 \text{ m/s}^2$

Izmerena vrednost brzine podrhtavanja (zadnja drška)  $a_h = 13,304 \text{ m/s}^2$   $K = 1,5 \text{ m/s}^2$

## ZAŠTITA SREDINE



Proizvode koji se napajaju strujom ne treba bacati s otpacima iz kuće, već ih treba predati u otpadne sirovine u odgovarajućim ustanovama. Informacije o otpadnim sirovinama daje prodavac proizvoda ili gradska vlast. Iskorišćeni uređaj električni ili elektronski sadrži supstance osetljive za životnu sredinu. Uređaji koji nisu za reciklažu predstavljaju potencijalno narušavanje životne sredine i zdravlja ljudi.

\* Zadržava se pravo unošenja izmena.

„Grupa Topex Spółka z ograniczoną odpowiedzialnością“ Spółka komandytowa sa sedištem u Varšavi, ulica Pograniczna 2/4 (u daljem tekstu: „Grupa Topex“) informiše da, sva autorska prava na sadržaj dole datog uputstva (u daljem tekstu: „Uputstvo“), u kome između ostalog, tekst uputstva, postavljene fotografije, sheme, crteži, a takođe i sastav, pripadaju isključivo Grupa Topex -u i podležu pravnoj zaštiti u skladu sa propisom od dana 4. februara 1994. godine, o autorskim pravima i sličnim pravima (tj. Pravni glasnik 2006 broj 90, član 631, sa kasnijim izmenama). Kopiranje, menjanje, objavljivanje, menjanje u cilju komercijalizacije, celine Uputstva kao i njenih delova, bez saglasnosti Grupa Topex -a u pismenoj formi, strogo je zabranjeno i može dovesti do pozivanja na odgovornost kako građansku tako i sudsku.

### ΚΡΟΥΣΤΙΚΟ ΔΡΑΠΑΝΟ (ΣΦΥΡΑ)

#### 58G876

ΠΡΟΣΟΧΗ: ΠΡΟΤΟΥ ΞΕΚΙΝΗΣΕΙ Η ΧΡΗΣΗ ΤΟΥ ΗΛΕΚΤΡΙΚΟΥ ΕΡΓΑΛΕΙΟΥ, ΟΦΕΙΛΕΤΕ ΝΑ ΔΙΑΒΑΣΕΤΕ ΠΡΟΣΕΚΤΙΚΑ ΤΙΣ ΠΑΡΟΥΣΕΣ ΟΔΗΓΙΕΣ ΧΡΗΣΗΣ ΚΑΙ ΝΑ ΤΙΣ ΔΙΑΤΗΡΗΣΕΤΕ ΩΣ ΒΟΗΘΗΜΑ.

### ΚΑΝΟΝΕΣ ΑΣΦΑΛΕΙΑΣ

#### ΚΑΝΟΝΕΣ ΑΣΦΑΛΕΙΑΣ ΚΑΤΑ ΤΗΝ ΕΡΓΑΣΙΑ ΜΕ ΤΟ ΚΡΟΥΣΤΙΚΟ ΔΡΑΠΑΝΟ (ΣΦΥΡΑ)

- Πριν από τη σύνδεση του εργαλείου με το δίκτυο παροχής ρεύματος, βεβαιωθείτε ότι η τάση του δικτύου αντιστοιχεί στην τάση που αναγράφεται στο πινακίδιο στοιχείων του εργαλείου.
- Συνδέετε το εργαλείο μόνο με το ηλεκτρικό δίκτυο το οποίο είναι εφοδιασμένο με τον μηχανισμό αποσύνδεσης ασφαλείας ο οποίος ενεργοποιείται με την τιμή του ρεύματος 30 mA και μέσα στο χρονικό διάστημα των 30 δευτερολέπτων.
- Αν το καλώδιο παροχής ρεύματος υποστεί βλάβη κατά την εργασία, αμέσως αποσυνδέστε το εργαλείο από το δίκτυο παροχής ρεύματος.
- Το καλώδιο παροχής ρεύματος δύναται να αντικατασταθεί μόνο από ειδικό ηλεκτρολόγο.
- Χρησιμοποιείτε προστατευτικά γυαλιά, ωτοασπίδες, γάντια, καθώς και προστατευτικά υποδήματα.
- Προστατεύετε το εργαλείο από υγρασία. Απαγορεύεται να εργάζεστε με το εργαλείο σε μέρη με ανεπαρκή φωτισμό.
- Συνδέετε τον ρευματολήπτη του καλωδίου παροχής ρεύματος με τον ρευματοδότη, μόνο όταν το εργαλείο είναι απενεργοποιημένο μέσω του κομβίου εκκίνησης. Κατόπιν ολοκλήρωσης της εργασίας, οπωσδήποτε αποσυνδέστε τον ρευματολήπτη από τον ρευματοδότη.
- Κατά την εργασία, μην πλησιάζετε το καλώδιο παροχής ρεύματος στο εργαλείο εργασίας του κρουστικού δραπάνου.
- Μην έλκετε το εργαλείο από το καλώδιο παροχής ρεύματος.
- Προτού προβείτε σε εργασίες επισκευής και συντονισμού, συντήρησης και ρύθμισης, καθώς και στην αντικατάσταση του εργαλείου εργασίας, αποσυνδέστε τον ρευματολήπτη του κρουστικού δραπάνου από τον ρευματοδότη.
- Φυλάσσετε το εργαλείο σε μέρη όπου δεν έχουν πρόσβαση τα παιδιά.
- Η επισκευή πρέπει να εκτελείται μόνο με τη χρήση των αυθεντικών ανταλλακτικών.
- Συνδέστε το εργαλείο με σύστημα αφαίρεσης σκόνης.

#### ΠΡΟΤΟΥ ΠΡΟΒΕΙΤΕ ΣΤΗΝ ΕΡΓΑΣΙΑ

- Ενθυμείστε τις θέσεις των ηλεκτρικών καλωδίων, σωλήνων αερίου και νερού που ενδέχεται να συναντήσετε κατά τη διάρκεια της εργασίας. Πρωτίστως ελέγξτε το πεδίο εργασίας (π.χ. με τη χρήση του ανιχνευτή).

**ΠΡΟΣΟΧΗ! Το εργαλείο έχει σχεδιαστεί για τη λειτουργία σε κλειστούς χώρους.**

**Παρά την ασφαλή κατασκευή του εργαλείου, τα ληφθέντα μέτρα ασφαλείας και τη χρήση των μέσων προστασίας, πάντοτε υπάρχει κάποιου βαθμού ελλοχεύων κίνδυνος τραυματισμού κατά την εργασία.**

#### ΚΑΤΑΣΚΕΥΗ ΚΑΙ ΧΡΗΣΗ

Το κρουστικό δράπανο (σφύρα) είναι ηλεκτρικό εργαλείο χειρός με μονωτήρα τύπου 2. Το εργαλείο είναι εφοδιασμένο με μονοφασικό κινητήρα μετάλλαξης. Η συχνότητα στροφών του εργαλείου ρυθμίζεται με οδοντωτό γρανάζι μετάδοσης κίνησης. Το ηλεκτρικό εργαλείο του παρόντος τύπου χρησιμοποιείται ευρέως για εργασία σε μπετό, τούβλα και παρόμοια υλικά. Τομέας εφαρμογής του εργαλείου: οικοδομικές εργασίες ανακαίνισης, καθώς και όλες οι εργασίες χειρός που εκτελούνται από ερασιτέχνες.



**Απαγορεύεται να χρησιμοποιείτε το ηλεκτρικό εργαλείο πέραν του σκοπού κατασκευής του.**

## ΠΕΡΙΓΡΑΦΗ ΣΤΙΣ ΕΙΚΟΝΕΣ

Η χρησιμοποιούμενη στην παρακάτω λίστα αρίθμηση, αφορά τα εξαρτήματα του εργαλείου, τα οποία παρουσιάζονται στις σελίδες με τις εικόνες.

1. Υποδοχή SDS Max
2. Πείρος ασφάλισης υποδοχής
3. Κάλυμμα οπής λίπανσης
4. Κομβίο εκκίνησης
5. Προστατευτικό περίβλημα κινητήρα
6. Επιπρόσθετη χειρολαβή
7. Εμπλοκή επιπρόσθετης χειρολαβής
8. Πώμα οπής λίπανσης
9. Κοχλίες συγκράτησης
10. Κάλυμμα ψήκτρας άνθρακα

\* Η εμφάνιση του ηλεκτρικού εργαλείου που αποκτήσατε μπορεί να έχει μικρές διαφορές από αυτό της εικόνας

## ΠΕΡΙΓΡΑΦΗ ΤΩΝ ΕΝ ΧΡΗΣΗ ΓΡΑΦΙΚΩΝ ΣΥΜΒΟΛΩΝ



ΠΡΟΣΟΧΗ



ΠΡΟΣΟΧΗ – ΚΙΝΔΥΝΟΣ!!



ΣΥΝΑΡΜΟΛΟΓΗΣΗ/ΣΥΝΤΟΝΙΣΜΟΣ



ΠΛΗΡΟΦΟΡΙΕΣ

## ΕΞΑΡΤΗΜΑΤΑ ΚΑΙ ΕΠΙΠΛΕΟΝ ΑΝΤΑΛΛΑΚΤΙΚΑ





- |                                    |          |
|------------------------------------|----------|
| 1. Σμίλες                          | - 1 τεμ. |
| 2. Επιπρόσθετη χειρολαβή           | - 1 τεμ. |
| 3. Ειδικό κλειδί                   | - 1 τεμ. |
| 4. Δοχείο με λιπαντικό             | - 1 τεμ. |
| 5. Κάλυμμα προστασίας από τη σκόνη | - 1 τεμ. |
| 6. Βαλιτσάκι                       | - 1 τεμ. |

## ΠΡΟΕΤΟΙΜΑΣΙΑ ΓΙΑ ΕΡΓΑΣΙΑ

### ΣΤΕΡΕΩΣΗ ΤΗΣ ΕΠΙΠΡΟΣΘΕΤΗΣ ΧΕΙΡΟΛΑΒΗΣ

 Για λόγους ασφαλείας, κατά την εργασία με το εργαλείο, πάντοτε χρησιμοποιείτε την επιπρόσθετη χειρολαβή.

 Η επιπρόσθετη χειρολαβή δύναται να στερεωθεί σε οποιαδήποτε προαιρετική θέση στην περίμετρο του σώματος, με τη δυνατότητα ρύθμισης της θέσης.

-  Χαλαρώστε την εμπλοκή της επιπρόσθετης χειρολαβής (7).
-  Ρυθμίστε τη θέση της επιπρόσθετης χειρολαβής (6) στο σώμα του κρουστικού δραπάνου, ανάλογα με την προγραμματισμένη εργασία.
-  Επιλέξτε μια άνετη για την εργασία, θέση της επιπρόσθετης χειρολαβής στρέφοντάς την σε αντίθετη κατεύθυνση από το σώμα του εργαλείου (εικ. Α).
-  Σφίξτε την εμπλοκή της επιπρόσθετης χειρολαβής (7) για να την στερεώσετε.

### ΣΥΝΑΡΜΟΛΟΓΗΣΗ ΚΑΙ ΑΝΤΙΚΑΤΑΣΤΑΣΗ ΤΩΝ ΕΡΓΑΛΕΙΩΝ ΕΡΓΑΣΙΑΣ

 Το κρουστικό δράπανο είναι προσαρμοσμένο στη λειτουργία με το εργαλείο εργασίας με την απόληξη SDS Max. Προτού προβείτε στην εργασία, καθαρίστε το κρουστικό δράπανο και το εργαλείο εργασίας. Χρησιμοποιήστε το λιπαντικό: επικαλύψτε την απόληξη του εργαλείου εργασίας με λεπτό στρώμα του λιπαντικού.

 **Αποσυνδέστε το ηλεκτρικό εργαλείο από το δίκτυο παροχής ρεύματος.**

-  Έλξτε τον πείρο ασφάλισης (2) της υποδοχής SDS Max (1) υπερνικώντας την αντίσταση του ελατηρίου.

- Εισάγετε την απόληξη του εργαλείου εργασίας στην υποδοχή έως το τέλος της διαδρομής (αν χρειαστεί, στρέψτε το εργαλείο εργασίας ώστε να λάβει τη σωστή θέση) (εικ. Β).
- Αφήστε τον πείρο ασφάλισης (2), και το εργαλείο εργασίας θα στερεωθεί εξ' ολοκλήρου.
- Εάν ο πείρος ασφάλισης δεν επανέρχεται πλήρως στην αρχική του θέση, αφαιρέστε το εργαλείο εργασίας και επαναλάβετε όλη τη διαδικασία.



**Το εργαλείο εργασίας είναι σωστά στερεωμένο, όταν είναι αδύνατο να το αφαιρέσετε χωρίς να έλξετε τον πείρο ασφάλισης της υποδοχής. Η υψηλή αποτελεσματικότητα της εργασίας με το κρουστικό δράπανο θα επιτευχθεί μόνο σε περίπτωση εφαρμογής αιχμηρών και μη ζημιωθέντων εργαλείων εργασίας.**

## ΑΠΟΣΥΝΑΡΜΟΛΟΓΗΣΗ ΤΟΥ ΕΡΓΑΛΕΙΟΥ ΕΡΓΑΣΙΑΣ



**Κατόπιν ολοκλήρωσης της εργασίας, το εργαλείο εργασίας ενδέχεται να είναι θερμό. Αποφεύγετε την απ' ευθείας επαφή με το εργαλείο εργασίας, και χρησιμοποιείτε ειδικά προστατευτικά γάντια. Καθαρίστε το εργαλείο εργασίας κατόπιν αφαίρεσής του από την υποδοχή.**



- Έλξτε τον πείρο ασφάλισης (2) της υποδοχής με το ένα χέρι.
- Με το άλλο χέρι, αφαιρέστε το εργαλείο εργασίας (εικ. Β).

## ΕΡΓΑΣΙΑ / ΣΥΝΤΟΝΙΣΜΟΣ

### ΕΝΕΡΓΟΠΟΙΗΣΗ / ΑΠΕΝΕΡΓΟΠΟΙΗΣΗ



**Η τάση του δικτύου παροχής ρεύματος πρέπει να αντιστοιχεί στην τάση που αναγράφεται στο πινακίδιο στοιχείων του κρουστικού δραπάνου.**

**Ενεργοποίηση:** πιάστε και κρατήστε το κομβίο εκκίνησης (4).

**Απενεργοποίηση:** χαλαρώστε το κομβίο εκκίνησης (4).



**Απαγορεύεται να εργάζεστε με το εργαλείο εάν το κομβίο εκκίνησης του έχει υποστεί βλάβη.**

### ΕΡΓΑΣΙΑ ΜΕ ΤΟ ΚΡΟΥΣΤΙΚΟ ΔΡΑΠΑΝΟ, ΓΚΡΕΜΙΣΜΑ



Κρατήστε το εργαλείο με τα δύο χέρια και ενεργοποιήστε το. Με σκοπό την επίτευξη της υψηλής αποτελεσματικότητας, οφείλετε να ασκείτε στο κρουστικό δράπανο ομοιόμορφη μέτρια πίεση (η υπερβολική ασκούμενη πίεση μπορεί να μειώσει την παραγωγικότητα του εργαλείου). Το εργαλείο περιέχει επαρκή ποσότητα της λιπαντικής ουσίας και είναι έτοιμο για χρήση. Το γεμισμένο με τη στερεά λιπαντική ουσία κρουστικό δράπανο απαιτεί ορισμένη ώρα για τη προθέρμανση, ανάλογα με τη θερμοκρασία του περιβάλλοντος. Το καινούριο εργαλείο απαιτεί ορισμένη ώρα για προσαρμογή πριν την επίτευξη υψηλής αποτελεσματικότητας. Εάν το εργαλείο δεν έχει χρησιμοποιηθεί για μεγάλο χρονικό διάστημα ή θα λειτουργεί υπό τη χαμηλή θερμοκρασία του περιβάλλοντος, οφείλετε να του επιτρέψετε να λειτουργήσει χωρίς φορτίο κατά τη διάρκεια των 3-5 λεπτών.

Η υψηλή αποτελεσματικότητα της εργασίας εξασφαλίζεται με τα αιχμηρά εργαλεία εργασίας υψηλής ποιότητας, καθώς και με τον συστηματικό καθαρισμό των οπών εξαερισμού.



**Κατά τη διάρκεια εκτέλεσης της εργασίας, μπορεί να παρατηρείται η έξοδος μικρής ποσότητας της λιπαντικής ουσίας κάτω από το εργαλείο και την υποδοχή. Είναι κανονικό φαινόμενο.**

## ΤΕΧΝΙΚΗ ΣΥΝΤΗΡΗΣΗ



**Ξεκινώντας οποιοσδήποτε δραστηριότητες, οι οποίες αφορούν τη συναρμολόγηση, τη ρύθμιση, την επισκευή ή τη συντήρηση, οφείλετε οπωσδήποτε να αποσυνδέσετε τον ρευματολήπτη του καλωδίου παροχής ηλεκτρικού ρεύματος από τον ρευματοδότη.**



- Καθαρίζετε το εργαλείο με μαλακή βούρτσα ή ροή του συμπιεσμένου αέρα.
- Απαγορεύεται να χρησιμοποιείτε νερό ή χημικά καθαριστικά για τον καθαρισμό του εργαλείου.
- Διατηρείτε το εργαλείο σε ξηρό μέρος όπου δεν έχουν πρόσβαση τα παιδιά.
- Συστηματικά καθαρίζετε τις οπές εξαερισμού του κινητήρα.
- Σε περίπτωση υπερβολικών σπινθηρισμών του μεταλλάκτη, αναθέστε τον έλεγχο της κατάστασης των ψηκτρών άνθρακα σε ειδικό τεχνικό.

- Η αντικατάσταση του καλωδίου παροχής ρεύματος και άλλες επισκευαστικές εργασίες πρέπει να αναλαμβάνονται από το εξουσιοδοτημένο εργαστήριο τεχνικής υποστήριξης.

## ΛΙΠΑΝΣΗ ΤΟΥ ΓΡΑΝΑΖΙΟΥ ΜΕΤΑΔΟΣΗΣ ΚΙΝΗΣΗΣ

 **Οφείλτε να ελέγχετε τη λιπαντική ουσία στο γρανάζι κάθε 40 ώρες της λειτουργίας του εργαλείου, και να προσθέτετε ή να αντικαθιστάτε τη λιπαντική ουσία.**

- Ξεβιδώστε τους κοχλίες συγκράτησης και αφαιρέστε το κάλυμμα (3).
- Με το ειδικό κλειδί αφαιρέστε το πώμα της οπής λίπανσης (8) (εικ. C).
- Προσθέστε ή αντικαταστήστε τη λιπαντική ουσία η περίοδος χρήσης της οποίας έληξε, αφαιρώντας την με πανί.
- Πληρώστε το γρανάζι με καινούργια λιπαντική ουσία (κατά προσέγγιση 30 γραμμάρια).
- Κλείστε την οπή λίπανσης με το πώμα (8) και καλύψτε το με το κάλυμμα (3).

 **Απαγορεύεται να προσθέτετε περισσότερα από τα 30 γραμμάρια της λιπαντικής ουσίας. Αλλιώς το ηλεκτρικό εργαλείο δεν θα λειτουργεί με την πρόβουσα αποτελεσματικότητα. Κατόπιν εξάντλησης της επισυναπτόμενης στο σετ λιπαντικής ουσίας, χρησιμοποιείτε μια διαθέσιμη ανθεκτική στην υψηλή θερμοκρασία λιπαντική ουσία.**

## ΑΝΤΙΚΑΤΑΣΤΑΣΗ ΨΗΚΤΡΩΝ ΑΝΘΡΑΚΑ

 **Φθαρμένες ψήκτρες άνθρακα του κινητήρα (μήκους μικρότερου των 5 χιλιοστών), ψήκτρες με καμένη επιφάνεια ή γδαρσίματα, πρέπει να αντικατασταθούν άμεσα. Οφείλτε να αντικαταστήσετε και τις δύο ψήκτρες ταυτόχρονα.**

- Ξεβιδώστε τους κοχλίες συγκράτησης (9) και αφαιρέστε το προστατευτικό περίβλημα του κινητήρα (5) (εικ. D).
- Αφαιρέστε τα καλύμματα των ψηκτρών άνθρακα (10) και αφαιρέστε τις φθαρμένες ψήκτρες (εικ. E).
- Αφαιρέστε τη σκόνη με συμπιεσμένο αέρα.
- Εισάγετε καινούργιες ψήκτρες άνθρακα. Οι ψήκτρες πρέπει να μετακινούνται ελεύθερα στους προσαρμογείς ψηκτρών (εικ. F).
- Στερεώστε τα καλύμματα των ψηκτρών άνθρακα (10) και το προστατευτικό περίβλημα του κινητήρα (5).

 **Μετά από την αντικατάσταση των ψηκτρών άνθρακα, οφείλτε να αφήσετε το εργαλείο να λειτουργήσει χωρίς φορτίο για προσαρμογή των λειτουργικών εξαρτημάτων τους στον μεταλλάκτη του κινητήρα.**

**Αναθέτετε την αντικατάσταση των ψηκτρών άνθρακα αποκλειστικά σε αρμόδιο ειδικό. Συνιστάται να χρησιμοποιείτε μόνο αυθεντικά ανταλλακτικά.**

 **Όλες οι δυσλειτουργίες πρέπει να επισκευάζονται από την εξουσιοδοτημένη υπηρεσία τεχνικής υποστήριξης του κατασκευαστή.**

## ΤΕΧΝΙΚΕΣ ΠΑΡΑΜΕΤΡΟΙ

### ΤΕΧΝΙΚΑ ΧΑΡΑΚΤΗΡΙΣΤΙΚΑ

Κρουστικό δρέπανο (σφύρα)	
Παράμετροι	Αξίες
Τάση παρεχόμενου ρεύματος	230 V AC
Συχνότητα παρεχόμενου ρεύματος	50 Hz
Ονομαστική ισχύς	1200 W
Συχνότητα κρούσεων	3350 min <sup>-1</sup>
Ενέργεια κρούσης	15 J
Υποδοχή	SDS Max
Τύπος προστασίας	2
Βάρος (χωρίς τα επιπλέον ανταλλακτικά)	6,7 kg
Έτος κατασκευής	2016

## ΠΛΗΡΟΦΟΡΙΕΣ ΓΙΑ ΕΠΙΠΕΔΟ ΘΟΡΥΒΟΥ

Επίπεδο ακουστικής πίεσης  $L_{p_A} = 89 \text{ dB(A)}$   $K = 3 \text{ dB(A)}$

Επίπεδο ακουστικής ισχύος  $L_{w_A} = 105 \text{ dB(A)}$   $K = 3 \text{ dB(A)}$

Επιτάχυνση της παλμικής κίνησης (πρόσθια χειρολαβή)  $a_h = 10,325 \text{ m/s}^2$   $K = 1,5 \text{ m/s}^2$

Επιτάχυνση της παλμικής κίνησης (οπίσθια χειρολαβή)  $a_h = 13,304 \text{ m/s}^2$   $K = 1,5 \text{ m/s}^2$

## ΠΡΟΣΤΑΣΙΑ ΠΕΡΙΒΑΛΛΟΝΤΟΣ



Ηλεκτρικές συσκευές δεν πρέπει να απορρίπτονται μαζί με τα οικιακά απορρίμματα, αλλά να παραδίδονται στο ειδικό τμήμα ανακύκλωσης. Τις πληροφορίες για το θέμα ανακύκλωσης μπορεί να σας τις παρέχει ο πωλητής του προϊόντος ή οι τοπικές αρχές. Ηλεκτρονικός και ηλεκτρικός εξοπλισμός, το χρονικό περιθώριο λειτουργίας του οποίου έληξε, περιέχει επικίνδυνες για το περιβάλλον ουσίες. Εξοπλισμός, ο οποίος δεν έχει υποστεί ανακύκλωση, αποτελεί ενδεχόμενο κίνδυνο για το περιβάλλον και την υγεία του ανθρώπου.

\* Διατηρούμε το δικαίωμα εισαγωγής αλλαγών.

Η εταιρεία „Grupa Torrex Spółka z ograniczoną odpowiedzialnością” Spółka komandytowa, η οποία εδρεύει στη Βαρσοβία στη διεύθυνση: Pograniczna str. 2/4 (αποκαλούμενη εφεξής η «Grupa Torrex»), προειδοποιεί ότι όλα τα πνευματικά δικαιώματα δημιουργού για το περιεχόμενο των παρούσων οδηγιών (αποκαλούμενων εφεξής οι «Οδηγίες») συμπεριλαμβανομένων του κειμένου, των φωτογραφιών, διαγραμμάτων, εικόνων και σχεδίων, καθώς και της στοιχειοθεσίας, ανήκουν αποκλειστικά στην εταιρεία Grupa Torrex και προστατεύονται με το Νόμο περί δικαιώματος δημιουργού και συγγενών δικαιωμάτων από τις 4 Φεβρουαρίου του έτους 1994 (Ενημερωτικό δελτίο των νομοθετημάτων της Δημοκρατίας της Πολωνίας Αρ. 90 Αρθ. 631 με τις υπόμενες μετατροπές). Αντιγραφή, αναπαραγωγή, δημοσίευση, αλλαγή των στοιχείων των οδηγιών χωρίς την έγγραφη έγκριση της εταιρείας Grupa Torrex αυστηρά απαγορεύεται και μπορεί να οδηγήσει σε έγερση ποινικών και άλλων αξιώσεων.

## MARTILLO DE DEMOLICIÓN

58G876

ATENCIÓN: ANTES DE USAR ESTA HERRAMIENTA ELÉCTRICA ES NECESARIO LEER LAS INSTRUCCIONES Y GUARDARLAS PARA LAS FUTURAS CONSULTAS

### NORMAS DE SEGURIDAD DEL USO DETALLADAS

#### CONDICIONES DE SEGURIDAD ESPECIALES PARA MARTILLO DE DEMOLICIÓN.

- Antes de empezar deba asegurarse que la tensión en red coincide con las indicaciones en la placa de características técnicas del martillo.
- Martillo de demolición puede enchufar solo a la instalación eléctrica equipada en defensivo diferencial que corta corriente cuando electricidad sobrepasa 30 mA en tiempo mas corto que 30ms.
- Si daña el conducto de refuerzo deba inmediatamente desconectar el conducto del enchufe.
- El electricista profesional debe cambiar el conducto.
- Siempre deba usar gafas protectoras puestas, guantes y calzado protector, mascarillas antipolvo. Para evitar daños al oído deba usar orejeras antiruido.
- No debe trabajar en un entorno húmedo ni con la iluminación del sitio de trabajo inadecuada.
- El conducto de refuerzo puede poner en el enchufe solo si esta seguro que el martillo esta apagado con el indicador. Inmediatamente después de terminar trabajo deba desenchufar el conducto.
- Durante trabajo el conducto de refuerzo debe estar lejos de la herramienta.
- No debe arrastrar el martillo usando conducto de refuerzo.
- Si el martillo no esta usado o antes de cambio de útiles, reparaciones, uso o regulación deba desenchufar el conducto de refuerzo.
- Deba vigilar que los niños no tengan acceso a martillo.
- En reparaciones de martillo deba usar solo piezas originales.
- Si existe esta posibilidad deba usar extracción de polvo exterior.

#### ANTES DE EMPEZAR TRABAJO

- Deba recordar de la posibilidad de encontrar conductos eléctricos, gaseosos, acuáticos. Antes deba comprobar (usando detector) la superficie trabajada.

**¡ATENCIÓN! La herramienta sirve para trabajar en los interiores.**

**A pesar de que la estructura de esta herramienta es segura y aunque se apliquen medios de seguridad y protecciones adicionales, siempre existe el riesgo mínimo de sufrir lesiones durante el trabajo.**

#### ESTRUCTURA Y APLICACIÓN

Este martillo es una herramienta eléctrica manual con aislamiento de II clase. La propulsión es de motor monofásico conmutador cuya velocidad rotativa se reduce con la transmisión de cambio. Ese tipo de herramientas tienen aplicación en trabajos en hormigón, ladrillo y materiales parecidos. La herramienta tiene aplicación en trabajos de obras de remodelación y construcción, así como en cualquier trabajo de aficionado (bricolaje).

 **Se prohíbe el uso de la herramienta eléctrica para fines distintos de aquéllos para los que fue diseñada.**

#### DESCRIPCIÓN DE LAS PÁGINAS GRÁFICAS

La lista de componentes se refiere a las piezas de la herramienta de la imagen presentada en la instrucción.

1. Asa SDS Max.
2. Manga de fijar.
3. Tapadera.
4. Indicador.

5. Protección del motor.
6. Empuñadura adicional.
7. Rueda de bloqueo de empuñadura adicional.
8. Corcho de punto de lubricar.
9. Tornillos.
10. Capa de cepillo de carbón.

\* Puede haber diferencias entre la imagen y el producto.

## DESCRIPCIÓN DE ICONOS UTILIZADOS



ATENCIÓN



ADVERTENCIA



MONTAJE / CONFIGURACIONES



INFORMACIÓN

## ÚTILES Y ACCESORIOS

- |                              |           |
|------------------------------|-----------|
| 1. Formones                  | - 1 pieza |
| 2. Empuñadura adicional      | - 1 pieza |
| 3. Llave especial            | - 1 pieza |
| 4. Recipiente con lubricante | - 1 pieza |
| 5. Protección antipolvo      | - 1 pieza |
| 6. Maletín de transporte     | - 1 pieza |

## PREPARACIÓN PARA TRABAJAR

### MONTAJE DE LA EMPUÑADURA ADICIONAL



**Por razones de seguridad, cuando trabaje con el martillo siempre utilice la empuñadura adicional.**



La empuñadura adicional a parte de posibilidad de ajustarla en cualquier posición en anchura del armazón de martillo tiene también regulación de salto de la posición.



- Afloje la rueda de bloqueo del cuello de la empuñadura adicional (7).
- Gire la empuñadura (6) en anchura del armazón de martillo hasta posición mas cómoda y adecuada para el trabajo.
- Declinando de anchura del armazón de martillo ajuste la posición deseada de la empuñadura adicional (**imagen A**).
- Aprieta rueda de bloqueo (7) para montar empuñadura.

### MONTAJE Y CAMBIO DE ÚTILES



Este martillo radial está adaptado para trabajar con útiles con asas tipo SDS Max. Antes de instalar el útil, limpie el martillo y el útil. Aplique una capa fina de engrase sobre el vástago del útil e instalar.



**Desenchufa la herramienta de la toma de corriente.**



- Agarre manga de fijar (2) de el asa tipo SDS Max (1) (combatiendo resistencia del muelle) y arrástrala atrás.
- Meta vástago del útil en asa, metiéndola hasta que no encuentra resistencia (puede necesitar girar el útil hasta obtener posición adecuada) (**imagen B**).
- Suelte burila (2) para montar definitivamente el útil.
- Si la manga de fijar no vuelve a posición principal deba sacar el útil y repetir todo el proceso de nuevo.



**El útil está instalado de forma adecuada si no se puede extraer sin retirar hacia atrás la manga de fijar. El martillo funciona con alta eficiencia solamente si utiliza útiles afilados y no dañados.**





## DESMONTAJE DEL ÚTIL

-  **Justo después de terminar el trabajo con la herramienta los útiles pueden estar calientes. Debe evitar tocarlos y utilizar guantes de protección adecuados. Después de retirar los útiles, debe limpiarlos.**
-  **Desenchufe la herramienta de la toma de corriente.**
  - Retire hacia atrás y mantener la manga de fijar (2).
  - Con la otra mano extraiga el útil hacia delante (imagen B).



## TRABAJO / CONFIGURACIÓN

### PUESTA EN MARCHA / DESCONEXIÓN



-  **La tensión en red debe coincidir con las indicaciones en la placa de características técnicas del martillo.**
-  **Puesta en marcha:** pulse el interruptor (4) y sujételo en esta posición.  
**Desconexión:** suelte el interruptor (4).

-  **No debe usar martillo si indicador esta dañado.**



### TRABAJO CON MARTILLO, DERRUMBAMIENTO

-  **Agarre firmemente el martillo con ambas manos y enciéndelo. Para obtener mejor eficacia deba ejercer una presión moderada sobre el martillo-taladro. No debe presionar demasiado porque podría ejercer demasiada carga en el motor. Martillo esta lubricado por fabricante y listo para trabajo. Martillo necesita cierto tiempo para calentarse, dependiendo de temperatura del entorno el entorno. Nuevo martillo necesita tiempo para "ajustarse" antes de llegar a la máxima eficiencia. Debe dejar martillo trabajar sin carga 3-5 min. si no lo usaba por mucho tiempo o usaba en temperaturas bajas. Como se menciona antes, máxima eficiencia garantiza uso de útiles adecuados y cuidado por la limpieza de orificios de ventilación.**
-  **Durante trabajo puede observar derrame de cantidades pequeñas de lubricante de entre herramienta y el asa. Es proceso normal.**

## USO Y MANTENIMIENTO

-  **Antes de instalar, ajustar, reparar o usar la herramienta es necesario desenchufarla de la toma de corriente.**
- 
  - Para limpiar el martillo es recomendable usar cepillos blandos o con chorro de aire comprimido.
  - Para limpiar el martillo nunca utilice agua o detergentes químicos.
  - Deba mantener el martillo en sitio seco y fuera del alcance de los niños.
  - Deba mantener orificios de ventilación del motor despejados.
  - En caso de demasiado chispazo en conmutador deba comisionar el control del estado de los cepillos de carbón a persona autorizada.
  - Cambio de conducto de refuerzo u otras reparaciones deba comisionar solo a un punto de servicio técnico autorizado

### LUBRICACION DE TRANSMISION

-  **Se recomienda comprobar estado de lubricante en transmisión cada 40 horas de uso del martillo y en todo caso añadidura o cambio del lubricante.**
- 
  - Afloje tornillos y saca la tapadera (3).
  - Destornille con llave especial corcho de punto de lubricar (8) (imagen C).
  - Añada o cambia lubricante usado sacándolo con un trapo.
  - Añade el lubricante nuevo (mas o menos 30 g).
  - Monte corcho de punto de lubricar (8) y tapadera (3).
-  **No debe usar más que 30 gramos de lubricante. En otro caso la herramienta no va a funcionar en manera adecuada. Después de agotamiento de lubricante del fabricante deba usar lubricante resistente a las temperaturas altas.**

## CAMBIO DE CEPILLOS DE CARBÓN



Los cepillos de carbón en el motor que estén desgastados (es decir cuando su longitud sea menor de 5mm), quemados o rotos deben estar reemplazados inmediatamente. Siempre hay que cambiar los dos cepillos a la vez.



- Destornille tornillos (9) y saca protección de motor (5) (imagen D).
- Destornille capas de los cepillos (10) y saca cepillos desgastados (imagen E).
- Quite el polvo del carbón con chorro de aire comprimido.
- Ponga nuevos cepillos (imagen F).
- Monte las tapaderas de los cepillos (10) y protección de motor (5).



Después del cambio de los cepillos deba encender el martillo sin carga y esperar para que los nuevos cepillos se ajusten al conmutador del motor.

Deba encargarse a la persona cualificada el cambio de los cepillos de carbón, utilizando siempre piezas originales.



Cualquier avería debe repararse en un punto de servicio técnico autorizado por el fabricante.

## PARAMETROS TÉCNICOS

### DATOS TÉCNICOS NOMINALES

Martillo de demolición	
Parámetros	Valor
Volatje	230 V AC
Frecuencia	50 Hz
Potencia	1200 W
Frecuencia de impacto	3350 min <sup>-1</sup>
Energía de impacto	15 J
Tipo de asa	SDS Max
Clase de izolacion	II
Peso sin accesorios	6,7 kg
Año de fabricación	2016

### INFORMACIÓN SOBRE RUIDOS Y VIBRACIONES

Nivel de presión sonora:  $L_{p_A} = 89 \text{ dB(A)}$   $K = 3 \text{ dB(A)}$

Nivel de potencia acústica:  $L_{w_A} = 105 \text{ dB(A)}$   $K = 3 \text{ dB(A)}$

Valor de aceleraciones de las vibraciones (asa delantera):  $a_h = 10,325 \text{ m/s}^2$   $K = 1,5 \text{ m/s}^2$

Valor de aceleraciones de las vibraciones (asa trasera):  $a_h = 13,304 \text{ m/s}^2$   $K = 1,5 \text{ m/s}^2$

## PROTECCIÓN MEDIOAMBIENTAL

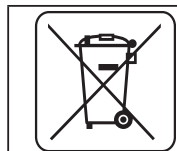

Los dispositivos eléctricos no se deben echar a la basura junto con los residuos tradicionales, sino ser llevados para su reutilización a las plantas de reciclaje específicas. Podrá recibir información necesaria del vendedor del producto o de la administración local. El equipo eléctrico y electrónico desgastado contiene sustancias no neutras para el medio ambiente. Los equipos que no se sometan al reciclaje suponen un posible riesgo para el medioambiente y para las personas.

\* Se reserva el derecho de introducir cambios.

„Grupa Topex Spółka z ograniczoną odpowiedzialnością” Spółka komandytowa con sede en Varsovia, c/ Pograniczna 2/4 (a continuación: “Grupa Topex”) informa que todos los derechos de autor para el contenido de las presentes instrucciones (a continuación: “Instrucciones”), entre otros, para su texto, fotografías incluidas, esquemas, imágenes, así como su estructura son propiedad exclusiva de Grupa Topex y está sujeto a la protección legal de acuerdo con la ley del 4 de febrero de 1994 sobre el derecho de autor y leyes similares (B.O. 2006 N°90 Posición 631 con enmiendas posteriores). Se prohíbe copiar, tratar, publicar o modificar con fines comerciales de la totalidad o de partes de las Instrucciones sin el permiso expreso de Grupa Topex por escrito. El no cumplimiento de esta prohibición puede acarrear la responsabilidad civil y penal.

### MARTELLINO DEMOLITORE 58G876

ATTENZIONE: PRIMA DI UTILIZZARE L'ELETTROUTENSILE LEGGERE CON ATTENZIONE IL PRESENTE MANUALE, CHE VA CONSERVATO CON CURA PER UTILIZZI FUTURI.

## NORME PARTICOLARI DI SICUREZZA

### NORME PARTICOLARI DI SICUREZZA PER L'USO DEL MARTELLINO DEMOLITORE

- Prima di collegare l'elettrotensile alla rete bisogna assicurarsi che la tensione di rete sia conforme alla tensione indicata sulla targhetta nominale dell'elettrotensile.
- Il martello demolitore può essere collegato unicamente a un impianto elettrico protetto con un interruttore differenziale, che interrompe l'alimentazione entro 30ms, se la corrente di perdita supera i 30 mA.
- Se si danneggia il cavo di alimentazione scollegare immediatamente la spina dalla presa di rete.
- Il cavo deve essere sostituito da un elettricista qualificato.
- Utilizzare sempre occhiali protettivi, protezioni per l'udito, maschere antipolvere, guanti e calzature di protezione.
- Proteggere dall'umidità. Non lavorare con il martello senza un'adeguata illuminazione del luogo di lavoro.
- La spina del cavo di alimentazione va infilata nella presa di rete solo quando il martello è spento. Al termine del lavoro bisogna estrarre la spina dalla presa di rete.
- Durante il lavoro il cavo di alimentazione si deve sempre trovare a distanza dall'utensile di lavoro
- È vietato tirare il cavo di alimentazione.
- Se il martello non viene utilizzato, o prima di eseguire le operazioni di sostituzione degli utensili di lavoro, di riparazione, di servizio o di regolazione, bisogna scollegare la spina dalla presa di rete.
- Conservare l'elettrotensile fuori dalla portata dei bambini.
- Eseguire le riparazioni utilizzando unicamente ricambi originali.
- Bisogna utilizzare un sistema esterno di asportazione della polvere.

### PRIMA DI INIZIARE L'UTILIZZO

- Bisogna ricordarsi che è possibile colpire con il martello cavi elettrici e condotti del gas e dell'acqua nascosti, non in vista. Bisogna sempre preventivamente controllare (ad esempio con un rivelatore) la zona di lavoro.

**ATTENZIONE! L'elettrotensile non deve essere utilizzato per lavori all'esterno.**

**Nonostante la progettazione sicura dell'elettrotensile, l'utilizzo di sistemi di protezione e di misure di protezione supplementari, vi è sempre un rischio residuo di lesioni durante il lavoro.**

### CARATTERISTICHE E APPLICAZIONI

Il martello demolitore è un elettrotensile manuale con classe di isolamento II. L'elettrotensile è azionato da un motore a spazzole monofase la cui velocità è ridotta per mezzo di un riduttore a ingranaggi. Questo tipo di elettrotensili sono largamente utilizzati per eseguire lavori nel cemento, nei mattoni e in materiali simili. I suoi settori di utilizzo sono i lavori edili e tutti i lavori nell'ambito dell'attività amatoriale (hobbistica).

 **È vietato utilizzare l'elettrotensile in modo non conforme alla sua destinazione d'uso.**

### DESCRIZIONE DELLE PAGINE DEI DISEGNI

La numerazione che segue si riferisce agli elementi dell'elettrotensile presentati nelle pagine dei disegni del presente manuale.

1. Attacco SDS Max
2. Ghiera di serraggio
3. Coperchio
4. Interruttore

5. Carter del motore
6. Impugnatura ausiliaria
7. Manopola di blocco dell'impugnatura ausiliaria
8. Coperchio del punto di ingrassaggio
9. Viti di fissaggio
10. Coperchio delle spazzole in grafite

\* Possono presentarsi differenze tra il disegno e il prodotto.

## DESCRIZIONE DEI SIMBOLI GRAFICI UTILIZZATI



ATTENZIONE



AVVERTENZA



MONTAGGIO/REGOLAZIONE



INFORMAZIONE

## EQUIPAGGIAMENTO E ACCESSORI

- |                           |           |
|---------------------------|-----------|
| 1. Scalpelli              | - 1 pezzi |
| 2. Impugnatura ausiliaria | - 1 pezzo |
| 3. Chiave speciale        | - 1 pezzo |
| 4. Confezione di grasso   | - 1 pezzo |
| 5. Protezione antipolvere | - 1 pezzo |
| 6. Valigetta              | - 1 pezzo |

## PREPARAZIONE AL FUNZIONAMENTO

### MONTAGGIO DELL'IMPUGNATURA AUSILIARIA



**Per motivi di sicurezza durante il lavoro con il martello bisogna sempre utilizzare l'impugnatura ausiliaria.**



L'impugnatura ausiliaria oltre alla possibilità di essere ruotata nella posizione desiderata attorno al corpo del martello ha anche una regolazione a passi della sua inclinazione.



- Allentare la manopola di blocco dell'impugnatura ausiliaria (7).
- Ruotare l'impugnatura ausiliaria (6) sul corpo del martello nella posizione più adatta al lavoro da eseguire.
- Inclinandola rispetto al corpo del martello scegliere la posizione dell'impugnatura ausiliaria (dis. A).
- Serrare la manopola di blocco dell'impugnatura ausiliaria (7) per fissarla definitivamente.

### MONTAGGIO E SOSTITUZIONE DEGLI UTENSILI DI LAVORO



Il martello è progettato per lavorare con utensili di lavoro con attacco SDS Max. Prima di montare l'utensile di lavoro, pulire l'attacco del martello e l'utensile di lavoro. Lubrificare con un leggero strato di grasso il gambo di attacco dell'utensile di lavoro.



#### Scollegare l'elettro utensile dall'alimentazione.

- Afferrare la ghiera di serraggio (2) dell'attacco SDS Max (1) e spingerla all'indietro, vincendo la resistenza della molla.
- Inserire il gambo di attacco dell'utensile di lavoro nell'attacco, fino a incontrare resistenza (può essere necessario ruotare l'utensile di lavoro, finché assuma la posizione corretta) (dis. B).
- Rilasciare la ghiera di serraggio (2), bloccando definitivamente l'utensile di lavoro.
- Se la ghiera di serraggio non torna completamente nella posizione iniziale, estrarre l'utensile di lavoro e ripetere l'intera operazione.



**L'utensile di lavoro è correttamente fissato, se non è possibile estrarlo senza agire sulla ghiera di serraggio. Un'elevata efficienza di lavoro del martello viene raggiunta utilizzando utensili di lavoro affilati e non danneggiati.**

## SMONTAGGIO DELL'UTENSILE DI LAVORO

 **Subito dopo il termine del lavoro gli utensili di lavoro possono trovarsi ad elevate temperature. Evitare il contatto diretto con gli utensili e utilizzare opportuni guanti protettivi. Gli utensili di lavoro una volta estratti vanno puliti.**

-  • Spingere all'indietro la ghiera di serraggio (2).
- Con l'altra mano estrarre l'utensile di lavoro tirandolo in avanti (dis. B).

## FUNZIONAMENTO / REGOLAZIONI

### ACCENSIONE / SPEGNIMENTO

 **La tensione di rete deve corrispondere al valore di tensione indicato sulla targhetta nominale del martello.**

**Accensione** - premere e mantenere premuto il pulsante dell'interruttore (4).

**Spegnimento** - rilasciare il pulsante dell'interruttore (4).

 **È vietato usare il martello, se l'interruttore è guasto.**

### LAVORO CON IL MARTELLO, DEMOLIZIONE

 Tenere il martello saldamente con entrambe le mani e avviarlo. Per ottenere la massima efficienza bisogna esercitare sul martello una certa pressione, costante e moderata (non eccessiva perché provocherebbe una riduzione dell'efficienza di funzionamento). Il martello è stato lubrificato opportunamente dal produttore, ed è pronto all'uso. Il martello è riempito di grasso lubrificante, e richiede un certo tempo per raggiungere la temperatura ottimale, a seconda della temperatura ambientale. Un martello nuovo richiede un tempo di "rodaggio" prima di ottenere la piena efficacia di funzionamento. Se il martello non è stato usato per lungo tempo o viene utilizzato a basse temperature bisogna permettere che funzioni senza carico per 3-5 minuti.

Utensili di lavoro affilati aumentano l'efficienza di funzionamento. Mantenere aperte le feritoie di ventilazione riduce il rischio di surriscaldamento del motore.

 **Durante il funzionamento è possibile che fuoriescano lievi quantità di grasso tra l'utensile di lavoro e l'attacco. È un fenomeno normale.**

## SERVIZIO E MANUTENZIONE

 **Prima di intraprendere qualsiasi attività di regolazione, servizio o riparazione, scollegare l'elettro utensile dall'alimentazione.**

-  • Si consiglia di pulire il martello con una spazzola morbida o con un getto di aria compressa.
- Per la pulizia non va utilizzata acqua o mezzi chimici detergenti.
- Il martello va conservato in un luogo asciutto, fuori dalla portata dei bambini
- Mantenere aperte le feritoie di ventilazione del motore.
- In caso di eccessive scintille sul commutatore, far controllare le condizioni delle spazzole in grafite del motore da una persona qualificata.
- La sostituzione del cavo di alimentazione o altre riparazioni devono essere affidate a un centro di assistenza tecnica autorizzato.

### INGRASSATURA DELLA TRASMISSIONE

 **Si consiglia di controllare il grasso nella trasmissione ogni 40 ore di utilizzo del martello, ed eventualmente di integrarlo o sostituirlo.**

-  • Svitare le viti di fissaggio ed estrarre il coperchio (3).
- Svitare con la chiave speciale il coperchio del punto di ingrassaggio (8) (dis. C).
- Aggiungere grasso o sostituire il grasso usato, estraendolo con un pezzo di tessuto.
- Riempire la trasmissione con grasso nuovo (circa 30 g).
- Rimontare il coperchio del punto di ingrassaggio (8) e il coperchio (3).

 Durante la sostituzione non mettere più di 30 g circa di grasso. In caso contrario il martello non funzionerà correttamente. Una volta esaurito il grasso fornito, bisogna utilizzare un altro grasso disponibile, resistente alle alte temperature.

## SOSTITUZIONE DELLE SPAZZOLE IN GRAFITE

 Le spazzole in grafite del motore consumate (più corte di 5 mm), bruciate o spaccate vanno immediatamente sostituite. Entrambe le spazzole vanno sostituite allo stesso tempo.

-  • Svitare le viti di fissaggio (9) ed estrarre il carter del motore (5) (dis. D).
- Svitare il coperchio delle spazzole (10) ed estrarre le spazzole consumate (dis. E).
- Rimuovere l'eventuale polvere di grafite, per mezzo di aria compressa.
- Inserire le nuove spazzole in grafite (le spazzole devono entrare comodamente nel fermaspazzole) (dis. F).
- Rimontare il coperchio delle spazzole (10) e il carter del motore (5).

 Dopo la sostituzione delle spazzole bisogna avviare il martello a vuoto e attendere un po', affinché le spazzole si adattino al commutatore del motore.

La sostituzione delle spazzole in grafite deve essere eseguita esclusivamente da personale qualificato, utilizzando ricambi originali.

 Ogni tipo di difetto deve essere eliminato da un punto autorizzato di assistenza tecnica del produttore.

## CARATTERISTICHE TECNICHE

### DATI NOMINALI

Martello demolitore	
Parametro	Valore
Tensione di alimentazione	230 V AC
Frequenza di alimentazione	50 Hz
Potenza nominale	1200 W
Frequenza dei colpi	3350 min <sup>-1</sup>
Energia del singolo colpo	15 J
Tipo di attacco	SDS Max
Classe di isolamento	II
Peso (senza accessori)	6,7 kg
Anno di produzione	2016

### DATI RIGUARDANTI RUMORE E VIBRAZIONI

Livello di pressione acustica  $L_{p_A} = 89 \text{ dB(A)}$   $K = 3 \text{ dB(A)}$

Livello di potenza acustica  $L_{w_A} = 105 \text{ dB(A)}$   $K = 3 \text{ dB(A)}$

Accelerazione ponderata in frequenza delle vibrazioni (impugnatura anteriore)  $a_h = 10,325 \text{ m/s}^2$   
 $K = 1,5 \text{ m/s}^2$

Accelerazione ponderata in frequenza delle vibrazioni (impugnatura posteriore)  $a_h = 13,304 \text{ m/s}^2$   
 $K = 1,5 \text{ m/s}^2$

## PROTEZIONE DELL'AMBIENTE

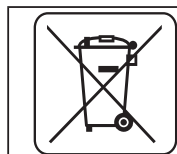

Le apparecchiature elettriche ed elettroniche non devono essere smaltite con i rifiuti domestici, ma consegnate a centri autorizzati per il loro smaltimento. Informazioni circa lo smaltimento sono fornite dal venditore dell'apparecchiatura o dalle autorità locali. Le apparecchiature elettriche ed elettroniche usate contengono sostanze nocive per l'ambiente. Le apparecchiature non riciclate costituiscono un rischio potenziale per l'ambiente e per la salute umana.

\* Ci si riserva il diritto di effettuare modifiche.

La „Grupa Topex Spółka z ograniczoną odpowiedzialnością” Spółka komandytowa con sede a Varsavia, ul. Pograniczna 2/4 (detta di seguito: „Grupa Topex”) informa che tutti i diritti d'autore sul contenuto del presente manuale (detto di seguito: „Manuale”), che riguardano, tra l'altro, il testo, le fotografie, gli schemi e i disegni contenuti e anche la sua composizione, appartengono esclusivamente alla Grupa Topex sono protetti giuridicamente secondo la legge del 4 febbraio 1994, sul diritto d'autore e diritti connessi (Gazz. Uff. polacca del 2006 n. 90 posizione 631 con successive modifiche). La copia, l'elaborazione, la pubblicazione, la modifica a scopo commerciale, sia dell'intero Manuale che di singoli suoi elementi, senza il consenso scritto della Grupa Topex, sono severamente vietate e comportano responsabilità civile e penale.





[graphite.pl](http://graphite.pl)