



Russell Hobbs



21040-56
21040-70

 www.russellhobbs.com

GB

DE

FR

NL

IT

ES

PT

DK

SE

NO

FI

RU

CZ

SK

PL

HR

SI

GR

HU

TR

RO

BG

AE

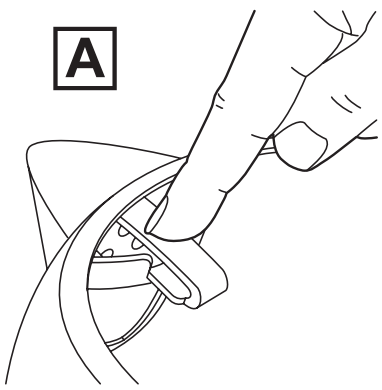
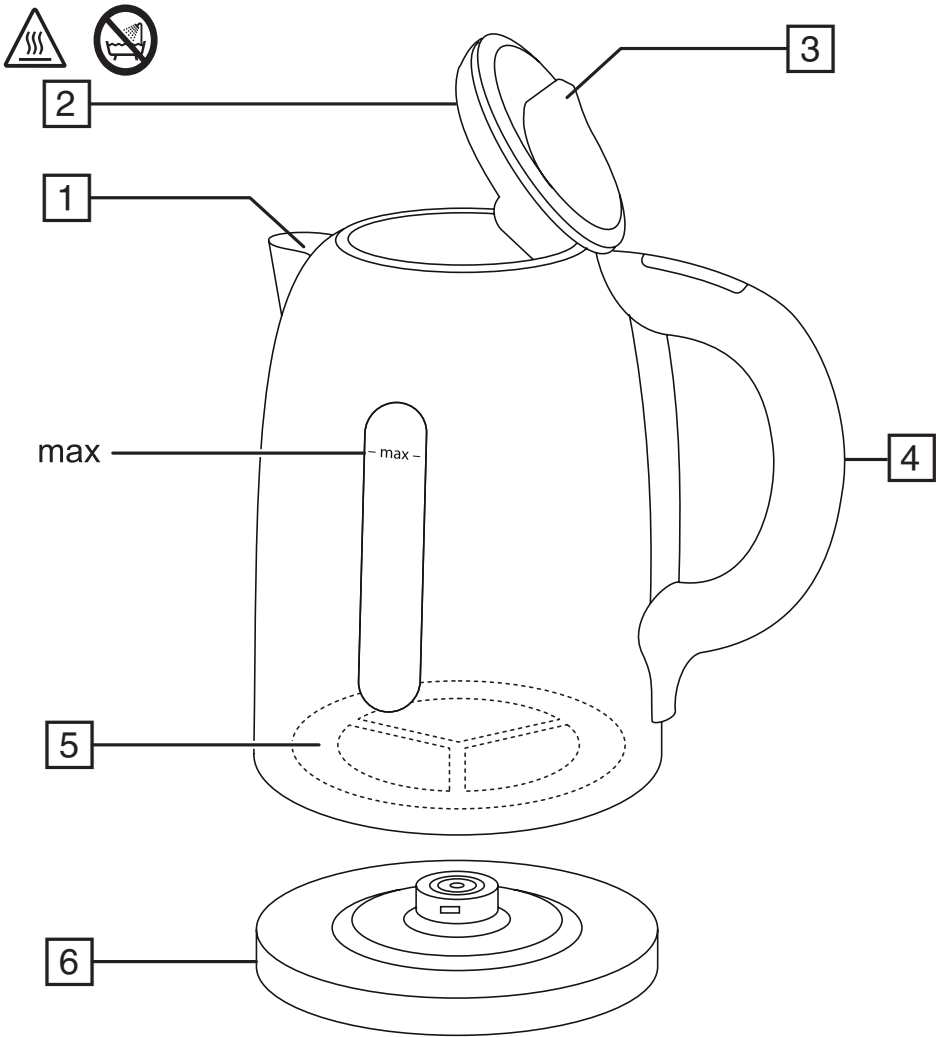

Read the instructions, keep them safe, pass them on if you pass the appliance on. Remove all packaging before use.



IMPORTANT SAFEGUARDS

Follow basic safety precautions, including:

This appliance can be used by children aged from 8 years and above and persons with reduced physical, sensory or mental capabilities or lack of experience and knowledge if they have been supervised/instructed and understand the hazards involved. Children shall not play with the appliance.

Cleaning and user maintenance shall not be done by children unless they are older than 8 and supervised.

Keep the appliance and cable out of reach of children under 8 years.

 Parts of the appliance will get hot during use.

If you overfill, the kettle may spit boiling water.

Use the kettle only with the stand supplied (and vice versa).

If the cable is damaged, it must be replaced by the manufacturer, its service agent, or someone similarly qualified, to avoid hazard.

Avoid spillage on the stand/connector.

This appliance can be used by persons with reduced physical, sensory or mental capabilities or lack of experience and knowledge if they have been given supervision or instruction concerning use of the appliance in a safe way and understand the hazards involved.

- This appliance is intended to be used in household and similar applications such as:
- staff kitchen areas in shops, offices and other working environments;
- by clients in hotels, motels and other residential type environments;
- bed and breakfast type environments;
- farm houses.

- ⊗ Do not use this appliance near bathtubs, showers, basins or other vessels containing water.
- Keep the kettle, stand, and cable away from the edges of worktops.
- Don't use the kettle for any purpose other than heating water.
- Don't operate the appliance if it's damaged or malfunctions.



PARTS

- | | |
|-------------|---------------|
| 1. Filter | 4. Handle |
| 2. Lid | 5. Suppressor |
| 3. Lid lock | 6. Stand |





FILLING

1. Lift the lid lock to open the lid.
2. Fill with at least 2 cups of water, but not above max.
3. Close the lid, and press down to lock it.

PREPARATION





1. Put the stand on a stable, level surface.
2. Plug the stand into the wall socket.
3. Put the kettle on the stand.
4. Press and release the  button.
5. The display will show the temperature of the water in the kettle.
6. The  button will flash.

BOILING WATER (100°C)

1. Press the  button.
2. 100 will flash on the display.
3. Press the  button.
4. The  button will stop flashing and light up.
5. The display will show the temperature of the water in the kettle.
6. When it reaches the set temperature, the light in the button will go off.
7. To switch off manually, press .

HEATING WATER TO A SELECTED TEMPERATURE

The temperatures available are: 100 (boil), 95, 90, 85, 80, 75, 70, 65, and 60 (°C). Use the **°F °C** button to swap between Fahrenheit and Centigrade on the display.

1. Use the  and  buttons to set the temperature.
2. Press the  button.
3. The display will show the temperature of the water in the kettle.
4. When it reaches the set temperature, the light in the button will go out.
5. To switch off manually, press .

If you set the wrong temperature, and you want to use the kettle again without pouring, and before it goes to sleep: Press the  button twice.

TEMPERATURE GUIDE

Tea Type	Temperature °C	Brewing time (min)
Black tea	80 – 90	5 – 7
Whole leaf black tea	85 – 90	4
Broken leaf black tea	85 – 90	5
Smoked tea	85 – 90	3 – 4
Flavoured black tea	85	3 – 4
Green tea	60 – 95	2 – 5
Flavoured green tea	60 – 75	3 – 4
Gyokuro (Japanese tea)	50 – 55	1
Sencha (Japanese green tea)	65 – 70	45 seconds to 1 minute
Genmaicha (Japanese green tea)	90 – 95	2 – 3
Wu long/oolong/blue/blue-green	80 – 95	about 7 minutes
Yellow tea	70 – 75	2 – 4
White tea	70 – 85	7 to 20 minutes
Coffee	Temperature °C	Brewing time (min)
Instant coffee	75	-
Ground coffee	95	-

SLEEP MODE

1. The display will show the temperature of the water in the kettle.
2. After 5 minutes of inactivity, the appliance will go to sleep.
3. To wake the appliance, press the  button.

GENERAL

When you lift the kettle, you may see moisture on the stand. Don't worry – it's the steam used to switch off automatically, which then condenses and escapes via vents under the kettle.

You may see some discolouration on the floor of the kettle. Again, don't worry – it's due to the bonding of the element to the kettle floor.

USING WITH INSUFFICIENT WATER

1. This will shorten the life of the element. A boil-dry cut-out will switch the kettle off.
2. You must then remove the kettle from its stand to reset the cut-out.
3. Sit the kettle on the work surface till it's cold.

CARE AND MAINTENANCE

1. Unplug the stand, and let the kettle cool before cleaning.
2. Wipe all surfaces with a clean damp cloth.
3. Open the lid.
4. Push the hook on top of the filter down, then lift the filter out of the kettle.
5. Rinse the filter under a running tap while brushing with a soft brush.
6. Lower the filter into the kettle, and engage the bottom hook in the bottom of the spout.
7. Press the top of the filter towards the kettle, to lock the hook in place.

Descale regularly, (at least monthly).

Descale the appliance at least monthly with a proprietary descaler. Follow the instructions on the package of descaler.

Products returned under guarantee with faults due to scale will be subject to a repair charge.

RECYCLING



To avoid environmental and health problems due to hazardous substances, appliances and rechargeable and non-rechargeable batteries marked with one of these symbols must not be disposed of with unsorted municipal waste. Always dispose of electrical and electronic products and, where applicable, rechargeable and non-rechargeable batteries, at an appropriate official recycling/collection point.

Lesen Sie die Anleitung, bewahren Sie sie auf und falls Sie das Gerät an Dritte abgeben, geben Sie auch die Anleitung mit. Entfernen Sie die Verpackung vollständig, bevor Sie das Gerät einschalten.

WICHTIGE SICHERHEITSHINWEISE

Beachten Sie bitte folgende grundlegende Vorsichtsmaßnahmen:

Dieses Gerät ist für die Nutzung von Kindern ab 8 Jahren und älter sowie von Personen mit eingeschränkten physischen, sensorischen oder geistigen Fähigkeiten oder Mangel an Erfahrung und Wissen geeignet, wenn ihnen die Handhabung erklärt wurde/ sie dabei beaufsichtigt werden und ihnen die damit verbundenen Gefahren bewusst sind. Kinder dürfen nicht mit dem Gerät spielen. Reinigung und Benutzerwartung dürfen nicht von Kindern durchgeführt werden, es sei denn sie sind älter als 8 Jahre und werden dabei beaufsichtigt. Bewahren Sie das Gerät und das Kabel außer Reichweite von Kindern unter 8 Jahren auf.

 Die Oberfläche des Geräts erhitzt sich.

Wenn Sie den Wasserkocher übermäßig füllen, kann kochendes Wasser herausspritzen.

Den Wasserkocher nur mit dem beiliegenden Sockel verwenden (und umgekehrt).

Weist das Kabel Beschädigungen auf, muss es vom Hersteller, einer Wartungsververtretung des Herstellers oder einer qualifizierten Fachkraft ersetzt werden, um eine mögliche Gefährdung auszuschließen.

Achten Sie darauf, dass kein Wasser auf den Sockel/die Anschlussbuchse gelangt.

Die Oberfläche des Heizelements strahlt nach dem Gebrauch Restwärme aus.

Verwenden Sie das Gerät entsprechend dieser Bedienungsanleitung. Ein nicht ordnungsgemäßer Gebrauch kann mögliche Verletzungen, Stromschläge oder andere Gefahren nach sich ziehen.

Personen mit eingeschränkten körperlichen, sensorischen oder geistigen Fähigkeiten oder Personen, die nicht über die nötige Erfahrung und entsprechendes Wissen verfügen, sollten dieses Gerät nur unter der Aufsicht oder nach einer Einweisung zum sicheren Gebrauch des Gerätes und nur, wenn sie die damit verbundenen Gefahren verstehen, benutzen.

Dieses Gerät ist für den Haushaltsgebrauch sowie für einen ähnlichen Einsatz bestimmt, wie zum Beispiel:

- in Personalküchenbereichen in Läden, Büros und anderen Arbeitsumgebungen;
- durch Kunden in Hotels, Motels und anderen wohnähnlichen Umgebungen;
- in Frühstückspensionen;
- Gutshäusern.
- ⊗ Verwenden Sie das Gerät nicht in der Nähe einer Badewanne, einem Behälter oder anderen Gefäßen, die Wasser enthalten.
- Achten Sie darauf, dass sich Wasserkocher, Sockel sowie Kabel nicht am Rand von Arbeitsflächen befinden.
- Den Wasserkocher zu keinem anderen Zweck als zum Erhitzen von Wasser verwenden.
- Gerät keinesfalls benutzen, wenn es beschädigt ist oder Fehlfunktion zeigt.

ZEICHNUNGEN

- | | |
|------------------|-------------------|
| 1. Filter | 4. Griff |
| 2. Deckel | 5. Geräuschfilter |
| 3. Öffnungstaste | 6. Sockel |



BEFÜLLEN

1. Betätigen Sie die Öffnungstaste, um den Deckel zu öffnen.
2. Mit mindestens 2 Tassen Wasser füllen, jedoch nicht höher als bis zur "max"-Markierung füllen.
3. Deckel zum Verriegeln nach unten drücken.

VORBEREITUNG

1. Den Sockel auf eine feste, ebene Fläche stellen.
2. Den Stecker des Sockels in die Steckdose stecken.
3. Den Wasserkocher auf den Sockel setzen.
4. Die Taste drücken und loslassen.
5. Auf dem Displayfenster wird die Wassertemperatur im Wasserkocher angezeigt.
6. Die Taste blinkt.

WASSER KOCHEN

1. Die -Taste betätigen.
2. Auf dem Display leuchtet 100 auf.
3. Die -Taste betätigen.
4. Die Taste hört auf zu blinken und leuchtet nun dauerhaft.
5. Auf dem Displayfenster wird die Wassertemperatur im Wasserkocher angezeigt.
6. Ist die eingestellte Temperatur erreicht, erlischt das Licht in der Taste.
7. Um den Kocher manuell auszuschalten drücken Sie .

WASSER AUF EINE BESTIMMTE TEMPERATUR ERWÄRMEN

Die möglichen Temperatureinstellungen sind: 100 (kochen), 95, 90, 85, 80, 75, 70, 65, und 60 (°C). Mit Hilfe der °F °C Taste wechseln Sie zwischen Fahrenheit und Grad Celsius auf dem Display.

1. Stellen Sie die Temperatur mit den Tasten und ein.
2. Die -Taste betätigen.
3. Auf dem Displayfenster wird die Wassertemperatur im Wasserkocher angezeigt.
4. Ist die eingestellte Temperatur erreicht, erlischt das Licht in der Taste.
5. Um den Kocher manuell auszuschalten drücken Sie .

Haben Sie die falsche Temperatur eingestellt und möchten den Wasserkocher wieder benutzen, ohne das Wasser auszugießen, und bevor er in den Ruhezustand umschaltet: Drücken Sie die Taste zweimal

TEMPERATURTABELLE

Tee	Wassertemperatur °C	Ziehzeit (min)
Schwarzer Tee	80 – 90	5 – 7
Schwarzer Tee aus ganzen Blättern	85 – 90	4
Schwarzer Tee broken	85 – 90	5
Geräucherter Tee	85 – 90	3 – 4
Aromatisierter schwarzer Tee	85	3 – 4
Grüner Tee	60 – 95	2 – 5
Aromatisierter grüner Tee	60 – 75	3 – 4

Tee	Wassertemperatur °C	Ziehzeit (min)
Gyokuro (Japanischer Tee)	50 – 60	1
Sencha (Japanischer grüner Tee)	65 – 70	45 Sekunden bis 1 Minute
Genmaicha (Japanischer grüner Tee)	90 – 95	2 – 3
Wu long / Oolong / Blue / Blue-green	80 – 95	Ungefähr 7 Minuten
Gelber Tee	70 – 75	2 – 4
Weißer Tee	70 – 85	7 bis 20 Minuten
Kaffee		
Instant Kaffee	75	-
Gemahlener Kaffee	95	-

SCHLAFMODUS

1. Auf dem Displayfenster wird die Wassertemperatur im Wasserkocher angezeigt.
2. Ist das Gerät länger als 5 Minuten nicht in Betrieb, wird automatisch der Standby-Modus eingeschaltet.
3. Um das Gerät wieder einzuschalten, drücken Sie die  Taste.

ALLGEMEINES

Wenn Sie den Wasserkocher anheben, können Sie unter Umständen feststellen, dass sich auf dem Sockel Feuchtigkeit gebildet hat. Dies ist kein Grund zur Sorge – es handelt sich hierbei um den Dampf, der die automatische Ausschaltung aktiviert. Er setzt sich danach ab und entweicht durch die Luftöffnungen unter dem Wasserkocher.

Sie werden eventuell eine Verfärbung am Boden des Wasserkochers feststellen. Dies ist kein Grund zur Beunruhigung – die Verfärbung ist auf die Verbindung des Heizelements mit dem Wasserkocherboden zurückzuführen.

KOCHEN MIT UNZUREICHENDER WASSERMENGE

1. Dadurch verkürzt sich die Lebensdauer des Heizelements. Eine Trockenkoch-Abschaltung schaltet den Wasserkocher aus.
2. Um den Wasserkocher nach der Abschaltung wieder in Betrieb nehmen zu können, müssen Sie ihn vom Sockel nehmen.
3. Lassen Sie den Wasserkocher auf der Arbeitsplatte stehen, bis er abgekühlt ist.

PFLEGE UND INSTANDHALTUNG

1. Ziehen Sie vor dem Reinigen den Netzstecker des Sockels aus der Steckdose und lassen Sie den Wasserkocher abkühlen.
2. Alle Oberflächen mit einem sauberen, feuchten Tuch abwischen.
3. Den Deckel öffnen.
4. Drücken Sie den Haken, der sich oben am Filter befindet, nach unten und ziehen Sie anschließend den Filter aus dem Wasserkocher.
5. Den Filter unter fließendem Wasser abspülen und dabei mit einer weichen Bürste abbürsten.
6. Setzen Sie den Filter so in den Wasserkocher ein, dass der untere Haken in den unteren Teil der Tülle einrastet.
7. Drücken Sie den oberen Teil des Filters in den Wasserkocher, bis der Haken einrastet.

Das Gerät regelmäßig entkalken (mindestens einmal im Monat).

Entkalken Sie das Gerät mindestens einmal im Monat mit einem Markenentkalker. Beachten Sie die Anleitungen, die sich auf der Verpackung des Entkalkers befinden.

Bei Produkten, die im Garantiezeitraum aufgrund von Mängeln zurückgegeben werden, die auf Kalkablagerungen zurückzuführen sind, wird eine Reparaturgebühr in Rechnung gestellt.

DER GERÄUSCHFILTER

- Der Geräuschfilter dient einem geräuscharmen Betrieb beim Wasserkochen.
- Die Funktion wird durch Kalkablagerungen beeinträchtigt und der Wasserkocher wird lauter.



RECYCLING

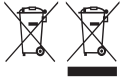

Um durch giftige Substanzen hervorgerufene Gefahren für Gesundheit und Umwelt zu vermeiden, dürfen Geräte sowie wiederaufladbare und nicht wiederaufladbare Batterien, die mit einem dieser Symbole gekennzeichnet sind, nicht mit unsortiertem Siedlungsabfall entsorgt werden. Entsorgen Sie elektrische und elektronische Produkte und gegebenenfalls wiederaufladbare und nicht wiederaufladbare Batterien bei entsprechenden amtlichen Recycling- / Rücknahmestellen.

Lisez les instructions, conservez-les et transférez-les si vous transférez l'appareil. Retirez tous les emballages avant utilisation.

PRÉCAUTIONS IMPORTANTES

Suivez les précautions essentielles de sécurité, à savoir:

Cet appareil peut être utilisé par des enfants âgés de 8 ans et plus et par des personnes aux aptitudes physiques, sensorielles ou mentales réduites ou ne possédant pas l'expérience et les connaissances suffisantes, pour autant que ces personnes soient supervisées/aient reçu des instructions et soient conscientes des risques encourus. Les enfants ne peuvent pas jouer avec l'appareil.

Le nettoyage et l'entretien par l'utilisateur ne doivent pas être effectués par des enfants, à moins qu'ils ne soient âgés de plus de 8 ans et qu'ils soient supervisés.

Tenez l'appareil et le câble hors de portée des enfants de moins de 8 ans.

⚠ Les surfaces de l'appareil vont s'échauffer.

Si vous remplissez trop la bouilloire, elle pourrait faire gicler de l'eau bouillante.

Utilisez la bouilloire uniquement avec le socle fourni (et vice-versa).

Si le câble est abîmé, vous devez le faire remplacer par le fabricant, un de ses techniciens agréés ou une personne également qualifiée, pour éviter tout danger.

Veillez à éviter tout déversement sur le socle/connecteur.

La surface de l'élément chauffant peut rester chaude après utilisation en raison de la chaleur résiduelle.

Utilisez l'appareil conformément aux présentes instructions. Toute utilisation inappropriée pourrait causer des blessures potentielles, une électrocution ou d'autres dangers.

Cet appareil peut être utilisé par des personnes aux aptitudes physiques, sensorielles ou mentales réduites ou ne possédant pas l'expérience et les connaissances suffisantes, pour autant que ces personnes soient supervisées, aient reçu des instructions concernant l'utilisation sécuritaire de cet appareil et soient conscientes des risques encourus.

Cet appareil est destiné à être utilisé dans des applications domestiques ou similaires telles que :

- coins cuisine réservé au personnel dans les magasins, les bureaux et autres environnements de travail ;
 - par des clients dans des hôtels, des motels et d'autres environnements de type résidentiel ;
 - environnements de type Bed & Breakfast ;
 - fermes.
- ⊘ Veillez à ne pas utiliser cet appareil à proximité de baignoires, douches, lavabos ou autres récipients contenant de l'eau.
- Veillez à maintenir la bouilloire, le socle et le câble à distance des bords du plan de travail.
 - N'utilisez pas la bouilloire autrement que pour faire bouillir de l'eau.
 - N'utilisez pas l'appareil s'il est endommagé ou ne fonctionne pas correctement.



SCHÉMAS

- | | |
|------------------------|---------------|
| 1. Filtre | 4. Poignée |
| 2. Couvercle | 5. Silencieux |
| 3. Verrou du couvercle | 6. Socle |





REPLISSAGE

1. Soulevez le verrou du couvercle pour ouvrir le couvercle.
2. Remplissez avec au moins 2 tasses d'eau, mais pas au-delà de la marque max.
3. Fermez le couvercle, et appuyez dessus pour le verrouiller.

PRÉPARATION





1. Posez le socle sur une surface stable et plane.
2. Branchez le socle dans la prise murale.
3. Mettez la bouilloire sur le socle.
4. Appuyez et relâchez le bouton .
5. L'écran d'affichage indique la température de l'eau dans la bouilloire.
6. Le bouton  se met à clignoter.

BOUILLIR DE L'EAU

1. Appuyez sur le bouton .
2. 100 clignotera sur l'écran.
3. Appuyez sur le bouton .
4. Le bouton  s'arrête de clignoter et reste allumé.
5. L'écran d'affichage indique la température de l'eau dans la bouilloire.
6. Lorsque la température réglée est atteinte, le voyant lumineux dans le bouton s'éteint.
7. Pour éteindre la bouilloire manuellement, placez l'interrupteur sur .

CHAUFFER DE L'EAU À UNE TEMPÉRATURE SÉLECTIONNÉE

Les températures disponibles sont : 100 (ébullition), 95, 90, 85, 80, 75, 70, 65, et 60 (°C). Utilisez le bouton °F °C pour basculer entre l'affichage en degrés Fahrenheit et en degrés Celsius sur l'écran.

1. Utilisez les boutons  et  pour régler la température.
2. Appuyez sur le bouton .
3. L'écran d'affichage indique la température de l'eau dans la bouilloire.
4. Lorsque la température réglée est atteinte, le voyant lumineux dans le bouton s'éteint.
5. Pour éteindre la bouilloire manuellement, placez l'interrupteur sur .

Si vous réglez une température erronée et que vous souhaitez encore utiliser la bouilloire sans la remplir à nouveau, et avant sa mise en veille : Appuyez à deux reprises sur le bouton .

GUIDE DES TEMPÉRATURES

Thé	Température de l'eau °C	Temps d'infusion (min)
Thé noir	80 – 90	5 – 7
Thé noir à feuilles entières	85 – 90	4
Thé noir à feuilles brisées	85 – 90	5
Thé noir fumé	85 – 90	3 – 4
Thé noir aromatisé	85	3 – 4
Thé vert	60 – 95	2 – 5
Thé vert aromatisé	60 – 75	3 – 4
Gyokuro (thé japonais)	50 – 55	1
Sencha (thé vert japonais)	65 – 70	45 secondes à 1 minute
Genmaicha (thé vert japonais)	90 – 95	2 – 3
Wu long / oolong / bleu / bleu-vert	80 – 95	autour de 7 minutes
Thé jaune	70 – 75	2 – 4

Thé	Température de l'eau °C	Temps d'infusion (min)
Thé blanc	70 – 85	7 à 20 minutes
Café		
Café soluble	75	-
Café moulu	95	-

MODE VEILLE

1. L'écran d'affichage indique la température de l'eau dans la bouilloire.
2. Après 5 minutes d'inactivité, l'appareil se mettra en veille.
3. Pour réactiver l'appareil, appuyez sur le bouton .

GÉNÉRALITÉS

Quand vous soulevez la bouilloire, vous pouvez voir de l'humidité sur le socle. Ne vous inquiétez pas – il s'agit de la vapeur utilisée pour éteindre automatiquement la bouilloire ; cette vapeur va ensuite se condenser et disparaître grâce à des orifices situés sous la bouilloire.

Vous pourrez remarquer une décoloration au bas de la bouilloire. Là encore, ceci est normal, à cause du système de résistance à la base de la bouilloire.

UTILISATION AVEC UNE QUANTITÉ INSUFFISANTE D'EAU

1. Ceci va réduire la durée de vie de la résistance. Un disjoncteur de sécurité va éteindre la bouilloire en cas d'utilisation à sec.
2. Vous devez ensuite retirer la bouilloire de son socle pour réinitialiser le disjoncteur.
3. Déposez la bouilloire sur la surface de travail jusqu'à ce qu'elle ait refroidi.

SOINS ET ENTRETIEN

1. Déconnectez le socle et laissez la bouilloire refroidir avant de la nettoyer.
2. Essuyez toutes les surfaces avec un tissu humide et propre.
3. Ouvrez le couvercle.
4. Poussez le crochet sur la partie supérieure du filtre vers le bas, puis extrayez le filtre de la bouilloire.
5. Rincez le filtre à l'eau courante à l'aide d'une brosse douce.
6. Abaissez le filtre dans la bouilloire et enclenchez le crochet situé à l'extrémité inférieure du filtre dans la partie inférieure du bec verseur.
7. Poussez la partie supérieure du filtre vers la bouilloire pour enclencher le crochet à sa place.

Détartrez régulièrement (au moins une fois par mois).

Détartez l'appareil au moins une fois par mois avec un détartrant exclusif. Suivez les instructions sur l'emballage du détartrant.

La réparation de produits retournés sous garantie présentant des défauts liés au tartre sera payante.

RECYCLAGE



Afin d'éviter les problèmes occasionnés à l'environnement et à la santé par des substances dangereuses, les appareils et les batteries rechargeables et non rechargeables présentant l'un de ces symboles ne doivent pas être éliminés avec les déchets municipaux non triés. Éliminez dans tous les cas les produits électriques et électroniques et, le cas échéant, les batteries rechargeables et non rechargeables, dans un centre officiel et approprié de collecte/recyclage.

Lees de instructies, bewaar ze goed en geef ze met het apparaat mee wanneer u deze aan een derde geeft. Verwijder alle verpakkingsmaterialen voor gebruik.

BELANGRIJKE VEILIGHEIDSMATREGELEN

Volg de gebruikelijke veiligheidsmaatregelen, zoals:

Dit apparaat kan gebruikt worden door kinderen van 8 jaar en ouder en personen met verminderde lichamelijke, zintuiglijke en verstandelijke vaardigheden of die onvoldoende ervaring of kennis hebben, indien zij onder toezicht staan of goed geïnformeerd zijn en zij de risico's begrijpen.

Kinderen mogen niet met het apparaat spelen.

Schoonmaak en gebruikersonderhoud mag niet door kinderen uitgevoerd worden, tenzij ze ouder dan 8 zijn en onder toezicht staan.

Houd het apparaat en het snoer buiten het bereik van kinderen van jonger dan 8 jaar.

 De oppervlakken van het apparaat zullen heet worden.

Als u de waterkoker te vol doet, kan er kokend water uitspatten.

Gebruik de waterkoker alleen met de bijgeleverde voetstuk (en omgekeerd).

Indien het snoer beschadigd is, moet het door de fabrikant, een technicus of een ander deskundig persoon vervangen worden om eventuele risico's te vermijden.

Vermijd dat er op de standaard/connector wordt gemorst.

Het oppervlak van het verwarmingselement is na gebruik onderworpen aan restwarmte.

Gebruik het apparaat volgens deze instructies. Elk misbruik kan mogelijk letsel, elektrische schokken of andere gevaren veroorzaken.

Dit apparaat kan worden gebruikt door mensen met beperkte lichamelijke, zintuiglijke of verstandelijke vermogens of een gebrek aan ervaring en kennis, indien zij onder toezicht staan of instructies hebben gekregen over het veilig gebruiken van het apparaat en indien zij de eventuele gevaren begrijpen.

Dit apparaat is bedoeld voor gebruik in huishoudelijke en soortgelijke toepassingen zoals:

- keukengedeelte van winkels, kantoren en andere werkomgevingen;
- door klanten in hotels, motels en andere residentiële omgevingen;
- bed and breakfasts;
- boerderijen.
- ⊗ Gebruik het apparaat niet in de buurt van badkuipen, douches, wastafels of andere reservoirs die water of andere vloeistoffen bevatten.
- Houd de ketel, het voetstuk en de kabel weg van de randen van het werkoppervlak.
- Gebruik de waterkoker alleen voor het verwarmen van water.
- Gebruik het apparaat niet bij beschadigingen of storingen.



AFBEELDINGEN

- | | |
|------------------------|-----------------|
| 1. Filter | 4. Handvat |
| 2. Deksel | 5. Onderdrukker |
| 3. Dekselvergrendeling | 6. Voetstuk |





VULLEN

1. Til de dekselvergrendeling omhoog om het deksel te openen.
2. Vul de waterkoker met ten minste 2 kopjes water, maar niet boven "max".
3. Sluit het deksel en druk het naar beneden om het te vergrendelen.

VOORBEREIDING





1. Plaats de voetstuk op een stabiele, vlakke ondergrond.
2. Steek de stekker van de voetstuk in het stopcontact.
3. Zet de waterkoker op de voetstuk.
4. Druk de  toets en laat los.
5. De temperatuur van het water in de ketel wordt op het scherm weergegeven.
6. De knop  knippert.

WATER KOKEN

1. Druk op de  toets.
2. Op het scherm knippert 100.
3. Druk op de  toets.
4. De knop  knippert niet meer en licht vast op.
5. De temperatuur van het water in de ketel wordt op het scherm weergegeven.
6. Wanneer de ingestelde temperatuur is bereikt, dooft het lampje van de knop.
7. Als u handmatig wilt uitschakelen, druk op .

WATER VERWARMEN TOT EEN BEPAALDE TEMPERATUUR

De beschikbare temperaturen zijn: 100 (koken), 95, 90, 85, 80, 75, 70, 65 en 60 (°C). Gebruik de knop °F °C om te schakelen tussen Fahrenheit en graden Celsius op het scherm.

1. Gebruik de  en  toetsen om de temperatuur in te stellen.
2. Druk op de  toets.
3. De temperatuur van het water in de ketel wordt op het scherm weergegeven.
4. Wanneer de ingestelde temperatuur is bereikt, dooft het lampje van de knop.
5. Als u handmatig wilt uitschakelen, druk op .

Als u de verkeerde temperatuur hebt ingesteld en u de ketel opnieuw wilt gebruiken zonder de inhoud ervan over te gieten en alvorens het apparaat in de slaapstand gaat: Druk twee keer op de knop .

TEMPERATUURGIDS

Thee	Watertemperatuur °C	Kooktijd (min)
Zwarte thee	80 – 90	5 – 7
Zwarte thee, heel blad	85 – 90	4
Zwarte thee, gebroken blad	85 – 90	5
Gerookte thee	85 – 90	3 – 4
Gearomatiseerde zwarte thee	85	3 – 4
Groene thee	60 – 95	2 – 5
Gearomatiseerde groene thee	60 – 75	3 – 4
Gyokuro (Japanse thee)	50 – 55	1
Sencha (Japanse groene thee)	65 – 70	45 seconden tot 1 minuut
Genmaicha (Japanse groene thee)	90 – 95	2 – 3
Wu long / oolong / blauw / blauw-groen	80 – 95	ongeveer 7 minuten
Gele thee	70 – 75	2 – 4

Thee	Watertemperatuur °C	Kooktijd (min)
Witte thee	70 – 85	7 tot 20 minuten
Koffie		
Oploskoffie	75	-
Gemalen koffie	95	-



STANDBY

1. De temperatuur van het water in de ketel wordt op het scherm weergegeven.
2. Als het apparaat gedurende 5 minuten inactief is, gaat het in de slaapstand.
3. Als u het apparaat uit de slaapstand wilt halen, drukt u op de knop .

ALGEMEEN

Het is mogelijk dat er condens op de voetstuk van de waterkoker ontstaat. Maakt u zich geen zorgen, dit wordt veroorzaakt door de stoom die de waterkoker automatisch uitschakelt. De stoom condenseert en komt vrij via de luchtopeningen onder de waterkoker.

Het kan zijn dat u op de bodem van de waterkoker enige verkleuring aantreft. Ook hier hoeft u zich geen zorgen om te maken, dit komt door de verbinding van het verwarmingselement met de bodem van de waterkoker.

KOKEN MET TE WEINIG WATER

1. Hierdoor zal het verwarmingselement minder lang meegaan. De droogkookbeveiliging schakelt de waterkoker uit.
2. Hierna haalt u de ketel van zijn voetstuk om de beveiliging opnieuw in te stellen.
3. Zet de ketel op het werkoppervlak tot deze is afgekoeld.

ZORG EN ONDERHOUD

1. Haal de stekker van de voetstuk uit het stopcontact en laat de waterkoker afkoelen voordat u hem reinigt.
2. Neem alle oppervlakken af met een schone vochtige doek.
3. Open het deksel.
4. Duw de haak boven op de filter omlaag en haal vervolgens de filter uit de ketel.
5. Gebruik een zachte borstel en spoel het filter onder de kraan uit.
6. Verlaag het filter in de ketel, en plaats de haak aan de onderkant in de onderkant van de schenktuit.
7. Druk de bovenkant van de filter naar de ketel om de haak op zijn plaats te laten vergrendelen.

Ontkalk het apparaat regelmatig (tenminste één keer per maand).

Ontkalk het apparaat minstens één keer per maand met een geschikte ontkalker. Volg de instructies op de verpakking van de ontkalker.

Voor geretourneerde producten die onder de garantie vallen en waarbij defecten zijn opgetreden als gevolg van kalkaanslag, worden reparatiekosten in rekening gebracht.

RECYCLING



Om milieu- en gezondheidsproblemen door gevaarlijke stoffen te vermijden, mogen apparaten en oplaadbare en niet oplaadbare batterijen met een van deze symbolen niet samen met het huishoudelijk afval worden verwijderd. Breng elektrische en elektronische producten en, indien van toepassing, oplaadbare en niet-oplaadbare batterijen, altijd naar een officieel recycling-/inzamelpunt.

Leggere le istruzioni e conservarle al sicuro. In caso di cessione dell'apparecchio ad altre persone, consegnare anche le istruzioni. Rimuovere tutto l'imballaggio prima dell'uso.

NORME DI SICUREZZA IMPORTANTI

Osservare le precauzioni fondamentali di sicurezza, e in particolare quanto segue:

L'apparecchio può essere utilizzato da bambini di almeno 8 anni e da persone con ridotte capacità fisiche, sensoriali o mentali o senza esperienza e conoscenza a condizione che vengano controllate/istruite e capiscano i pericoli in cui si può incorrere. I bambini non devono giocare con l'apparecchio. La pulizia e la manutenzione da parte dell'utente non devono essere effettuate da bambini di età inferiore agli 8 anni e sotto il controllo di un adulto.

Tenere l'apparecchio e il cavo fuori dalla portata dei bambini di età inferiore agli 8 anni.

 Le superfici dell'apparecchio diventeranno calde.

Riempendo troppo il bollitore potrebbe schizzare l'acqua bollente.

Usare il bollitore solo con la base di supporto fornita (e viceversa).

Se il cavo è danneggiato, farlo cambiare dal fabbricante, da un rivenditore autorizzato o da personale similmente qualificato, per evitare incidenti.

Evitare che i liquidi fuoriescano versandosi sulla base di supporto/sul connettore.

La superficie dell'elemento di riscaldamento tende a trattenere calore residuo dopo l'utilizzo.

Utilizzare l'apparecchio seguendo queste istruzioni. Qualsiasi cattivo uso può causare danni, scossa elettrica o altri rischi.

L'apparecchio può essere utilizzato da persone con ridotte capacità fisiche, sensoriali o mentali o che manchino di esperienza o di conoscenza dell'apparecchio, a condizione che siano controllate o istruite sull'utilizzo sicuro dell'apparecchio e che siano in grado di capirne i possibili rischi.

Questo apparecchio è adatto all'uso domestico e ad applicazioni simili quali:

- aree di cucine di negozi, uffici e altri luoghi di lavoro;
 - clienti in hotel, in motel e altri ambienti di tipo residenziale;
 - ambienti zona letto e colazione;
 - case rurali.
-  Non utilizzare l'apparecchio vicino a vasche da bagno, docce, lavandini o altri recipienti contenenti acqua.
- Tenere bollitore, base di supporto e cavo lontani dai bordi dei piani di lavoro.
 - Non usare il bollitore per scopi diversi da riscaldare l'acqua.
 - Non usare l'apparecchio se è danneggiato o funziona male.



IMMAGINI

- | | |
|---------------------------|---------------------|
| 1. Filtro | 4. Manico |
| 2. Coperchio | 5. Silenziatore |
| 3. Chiusura del coperchio | 6. Base di supporto |

RIEMPIIMENTO





1. Sollevare la chiusura del coperchio per aprire il coperchio.
2. Mettere nel bollitore almeno 2 tazze d'acqua, ma non oltrepassare il segno max.
3. Chiudere il coperchio, esercitando una leggera pressione sullo stesso.

PREPARAZIONE

1. Porre la base di supporto su una superficie stabile e in piano
2. Inserire nella presa di corrente la spina della base di supporto.
3. Porre il bollitore sulla base di supporto.
4. Premere e rilasciare il pulsante .
5. Il display indicherà la temperatura dell'acqua nel bollitore.
6. Il pulsante  lampeggerà.







ACQUA BOLLENTE

1. Premere il pulsante .
2. Sul display apparirà la cifra 100 lampeggiante.
3. Premere il pulsante .
4. Il pulsante  smetterà di lampeggiare e la luce diventerà fissa.
5. Il display indicherà la temperatura dell'acqua nel bollitore.
6. Quando si raggiungerà la temperatura impostata, la luce del pulsante si spegnerà.
7. Per spegnere il bollitore manualmente, premere .

SCALDARE L'ACQUA ALLA TEMPERATURA SELEZIONATA

Le temperature disponibili sono: 100 (ebollizione), 95, 90, 85, 80, 75, 70, 65, e 60 (in °C). Utilizzare il pulsante **°F °C** per passare dai gradi Fahrenheit ai gradi Celsius sul display.

1. Utilizzare i pulsanti  e  per impostare la temperatura.
2. Premere il pulsante .
3. Il display indicherà la temperatura dell'acqua nel bollitore.
4. Quando si raggiungerà la temperatura impostata, la luce del pulsante si spegnerà.
5. Per spegnere il bollitore manualmente, premere .

Se è stata impostata una temperatura errata e si vuole utilizzare di nuovo il bollitore senza svuotarlo e prima che si spenga: Premere il pulsante  due volte.

GUIDA PER LA TEMPERATURA

Tè	Temperatura dell'acqua °C	Tempo di preparazione (min)
Tè nero	80 – 90	5 – 7
Tè nero a foglia intera	85 – 90	4
Tè nero a foglie spezzate	85 – 90	5
Tè affumicato	85 – 90	3 – 4
Tè nero aromatizzato	85	3 – 4
Tè verde	60 – 95	2 – 5
Tè verde aromatizzato	60 – 75	3 – 4
Gyokuro (tè giapponese)	50 – 55	1
Sencha (tè verde giapponese)	65 – 70	da 45 secondi a 1 minuto
Genmaicha (tè verde giapponese)	90 – 95	2 – 3
Wu long/oolong/blue/blue-green	80 – 95	circa 7 minuti
Tè yellow	70 – 75	2 – 4

Tè bianco	70 – 85	da 7 a 20 minuti
Caffè		
Caffè istantaneo	75	-
Caffè macinato	95	-

MODALITÀ SLEEP

1. Il display indicherà la temperatura dell'acqua nel bollitore.
2. Dopo 5 minuti di inattività, l'apparecchio si spegnerà.
3. Per accendere l'apparecchio, premere il pulsante .

GENERALITÀ

Quando il bollitore viene sollevato si può notare dell'umidità sulla base di supporto. Non c'è da preoccuparsi; si tratta del vapore che ha provocato lo spegnimento automatico, si è condensato ed è sfuggito dai fori di sfogo sotto il bollitore.

Sul fondo del bollitore si può notare un certo scolorimento. Anche per questo non c'è da preoccuparsi: è dovuto alla saldatura dell'elemento sotto il fondo del bollitore.

UTILIZZO CON TROPPO POCA ACQUA

1. Facendolo si accorcerebbe la durata dell'elemento. Un interruttore di protezione fa spegnere in tal caso automaticamente il bollitore.
2. Bisogna poi rimuovere il bollitore dalla base di supporto per resettare l'interruttore.
3. Lasciare il bollitore sulla superficie di lavoro fino a quando si sarà raffreddato.

CURA E MANUTENZIONE

1. Prima di procedere alla pulizia, staccare la base di supporto e lasciar raffreddare il bollitore.
2. Passare su tutte le superfici un panno pulito inumidito.
3. Aprire il coperchio.
4. Spingere il gancio in cima al filtro verso il basso, poi sollevare il filtro e staccarlo dal bollitore.
5. Risciacquare il filtro sotto l'acqua corrente del rubinetto utilizzando uno spazzolino morbido.
6. Inserire il filtro all'interno del bollitore e agganciare il gancio inferiore alla parte inferiore del beccuccio.
7. Premere la parte superiore del filtro verso il bollitore per bloccare il gancio al suo posto.

Rimuovere le incrostazioni con regolarità (almeno una volta al mese).

Disincrostare l'apparecchio almeno una volta al mese con un anticalcare brevettato. Seguire le istruzioni riportate sulla confezione dell'anticalcare.

I prodotti ancora in garanzia mandati in riparazione con guasti dovuti alle incrostazioni saranno assogettati ad un addebito per la riparazione.

RICICLO



Per evitare problemi di salute ed ambientali dovuti a sostanze pericolose, gli apparecchi e le batterie ricaricabili e non ricaricabili contrassegnati con uno di questi simboli non devono essere smaltiti con i rifiuti urbani indifferenziati. Smaltire i prodotti elettrici ed elettronici e, quando possibile, le batterie ricaricabili e non ricaricabili, in un punto di raccolta autorizzato per il riciclo/la raccolta.

Lea las instrucciones, guárdelas en un lugar seguro y, en caso de dar el aparato a otra persona, entrégueselas también. Retire todo el embalaje antes de usar el aparato.

MEDIDAS DE SEGURIDAD IMPORTANTES

Siga las precauciones básicas de seguridad, incluyendo:

Este aparato puede ser utilizado por niños mayores de 8 años y por personas con discapacidad física, mental o sensorial o sin experiencia en su manejo, siempre que sean supervisadas o guiadas por otra persona y comprendan los posibles riesgos. Los niños no deben jugar con el aparato.

Los niños solo deben realizar tareas de limpieza y mantenimiento si son mayores de 8 años y están supervisados por un adulto.

Mantenga el aparato y el cable fuera del alcance de niños menores de 8 años.

⚠ Las superficies del aparato estarán calientes.

Si lo sobrellena, puede que el hervidor salpique agua hirviendo.

Use el hervidor solo con la base suministrada (y viceversa).

Si el cable está dañado, este deberá ser cambiado por el fabricante, su agente de servicio, o alguien con cualificación similar para evitar peligro.

Evite derramar líquido sobre el soporte/conector.

La superficie del elemento calefactor conservará calor residual después de utilizar el aparato.

Utilice el aparato conforme estas instrucciones. Un uso indebido puede provocar heridas, descargas eléctricas u otras situaciones de riesgo.

Este aparato puede ser utilizado por personas con discapacidad física, sensorial o mental o sin experiencia en su manejo siempre que otra persona las supervise o les haya explicado cómo utilizar el aparato de forma segura y comprendan los posibles riesgos.

Este aparato está pensado para uso en el hogar y en contextos similares, tales como:

- áreas de cocina para el personal en tiendas, oficinas y otros entornos laborales;
- por los clientes en hoteles, moteles y otros entornos de carácter residencial;
- alojamientos tipo bed & breakfast;
- casas rurales.
- ⚠ No utilice el aparato cerca de bañeras, duchas, lavabos u otros recipientes que contengan agua.
- Mantenga el hervidor, la base y el cable alejados de los bordes de la encimera.
- No use el hervidor para algún otro propósito que no sea calentar agua.
- No use el aparato si está dañado o si no funciona bien.

ILUSTRACIONES

- | | |
|----------------------|----------------|
| 1. Filtro | 4. Asa |
| 2. Tapa | 5. Silenciador |
| 3. Cierre de la tapa | 6. Base |



LLENADO

1. Para abrir la tapa, levante el cierre de la tapa.







2. Llene con como mínimo 2 tazas de agua, sin sobrepasar de max.
3. Cierre la tapa y presione hacia abajo para fijarla.

PREPARACIÓN





1. Ponga la base sobre una superficie estable y nivelada.
2. Conecte la base al suministro eléctrico.
3. Ponga el hervidor en su base.
4. Pulse y suelte el botón .
5. El visor mostrará la temperatura del agua en el hervidor.
6. El botón  parpadeará.

HERVIR AGUA

1. Pulse el botón .
2. 100 parpadeará en la pantalla.
3. Pulse el botón .
4. El botón  dejará de parpadear y se mantendrá encendido.
5. El visor mostrará la temperatura del agua en el hervidor.
6. Cuando alcance la temperatura programada, la luz del botón se apagará.
7. Para apagarlo manualmente, pulse .

CALENTAR AGUA A UNA TEMPERATURA SELECCIONADA

Las temperaturas disponibles son: 100 (ebullición), 95, 90, 85, 80, 75, 70, 65, y 60 (°C). Utilice el botón °F °C para cambiar entre grados fahrenheit y centígrados en la pantalla.

1. Utilice los botones  y  para fijar la temperatura.
2. Pulse el botón .
3. El visor mostrará la temperatura del agua en el hervidor.
4. Cuando alcance la temperatura programada, la luz del botón se apagará.
5. Para apagarlo manualmente, pulse .

Si la temperatura fijada no es la que desea y quiere usar de nuevo el hervidor sin quitar el agua y antes de que se apague: Pulse dos veces el botón .

GUÍA DE TEMPERATURAS

Té	Temperatura del agua °C	Tiempo de reposo (min)
Té negro	80 – 90	5 – 7
Té negro de hoja entera	85 – 90	4
Té negro de hoja rota	85 – 90	5
Té ahumado	85 – 90	3 – 4
Té negro aromatizado	85	3 – 4
té verde	60 – 95	2 – 5
Té verde aromatizado	60 – 75	3 – 4
Gyokuro (té japonés)	50 – 55	1
Sencha (té verde japonés)	65 – 70	de 45 segundos a 1 minuto
Genmaicha (té verde japonés)	90 – 95	2 – 3
Wu long / oolong / azul / azul-verde	80 – 95	unos 7 minutos
Té amarillo	70 – 75	2 – 4
Té verde	70 – 85	de 7 a 20 minutos

Café	Temperatura del agua °C	Tiempo de reposo (min)
Café soluble	75	-
Café molido	95	-

MODO REPOSO

1. El visor mostrará la temperatura del agua en el hervidor.
2. Después de 5 minutos de inactividad, la cafetera quedará en un estado de suspensión.
3. Para volver a activarla, pulse el botón .

GENERAL

Cuando levante el hervidor, puede que vea humedad en la base. No se preocupe – es el vapor usado para apagarlo automáticamente, el cual entonces se condensa y escapa por las ventilaciones debajo del hervidor.

Puede que vea alguna descoloración en el fondo del hervidor. Otra vez, no se preocupe – esto es debido a la adhesión del elemento al fondo del hervidor.



USO CON CANTIDAD INSUFICIENTE DE AGUA

1. Esto reducirá la vida útil del elemento. Un interruptor disyuntor que evite el hervido en seco apagará el hervidor automáticamente.
2. A continuación retire el hervidor de la base para volver a activar el interruptor.
3. Deje el hervidor sobre la mesa de cocina hasta que se enfríe.

CUIDADO Y MANTENIMIENTO

1. Antes de limpiar el hervidor desconecte la base de la toma de corriente y deje que se enfríe.
2. Limpie todas las superficies con un paño húmedo limpio.
3. Abra la tapa.
4. Empuje hacia abajo el gancho situado encima del filtro y levante el filtro extrayéndolo del hervidor.
5. Enjuague el filtro con agua poniéndolo debajo del grifo mientras lo cepilla con un cepillo suave.
6. Baje el filtro hacia el interior del hervidor y encaje el gancho inferior en la parte inferior del pico.
7. Empuje la parte superior del filtro hacia el hervidor hasta que el gancho quede en posición cerrada.

Desescame regularmente, (como mínimo mensualmente).

Descalcifique el aparato al menos una vez al mes con un descalcificador de marca, siguiendo las instrucciones del envase del producto descalcificador.

Los productos en garantía que se devuelvan por acumulación de depósitos estarán sujetos al pago de la reparación.

RECICLAJE



Para evitar problemas medioambientales y de salud derivados de sustancias peligrosas, los electrodomésticos y las pilas recargables y no recargables en las que aparezca uno de estos símbolos no deben eliminarse junto con los residuos urbanos no seleccionados. Deseche siempre los aparatos eléctricos y electrónicos y, cuando corresponda, las pilas recargables y no recargables, en puntos oficiales de recogida/reciclado adecuados.

Leia as instruções e guarde em lugar seguro. Forneça-as também caso venha a fornecer o aparelho a alguém. Retire todo o material de embalar antes da utilização.

MEDIDAS DE PRECAUÇÃO IMPORTANTES

Siga as precauções básicas de segurança, incluindo:

Este aparelho pode ser usado por crianças com idade de 8 anos ou superior e pessoas com capacidades físicas, sensoriais ou mentais reduzidas ou com falta de experiência e conhecimentos, desde que supervisionadas/instruídas e que compreendam os riscos envolvidos. As crianças não devem brincar com o aparelho.

A limpeza e manutenção por parte do utilizador não deverão ser feitas por crianças a não ser que tenham mais de 8 anos e sejam supervisionadas.

Mantenha o aparelho e o cabo fora do alcance de crianças com menos de 8 anos.

⚠ As superfícies do aparelho aquecerão.

Se encher demasiado, o jarro pode salpicar água a ferver.

Utilize o jarro apenas com a base fornecida (e vice versa).

Se o cabo estiver danificado, o fabricante, o seu agente de assistência técnica ou qualquer profissional devidamente qualificado deverá substituí-lo para se evitarem riscos.

Evite derramar líquidos na base/conector.

A superfície da resistência está sujeita a calor residual após a utilização.

Use o aparelho de acordo com estas instruções. Qualquer uso indevido poderá causar ferimentos, choques eléctricos ou outros perigos potenciais.

Este aparelho pode ser usado por pessoas com capacidades físicas, sensoriais ou mentais reduzidas ou falta de experiência e conhecimentos se estiverem sob supervisão ou tenham recebido instruções relativamente à utilização do aparelho de uma forma segura e compreendam os perigos envolvidos.

Este aparelho deve ser usado em ambientes domésticos e em aplicações semelhantes, tais como:

- áreas de cozinha de funcionários em lojas, escritórios e outros ambientes profissionais;
 - por clientes em hotéis, motéis e outros ambientes de tipo residencial;
 - ambientes tipo pensões ou pousadas;
 - quintas
- ⊘ Não utilize o aparelho perto de casas de banho, duches, bacias ou outros recipientes que contêm água.
- Mantenha o jarro eléctrico, a base e o cabo afastados das extremidades de bancadas.
 - Não utilize o jarro para outro fim que não seja o de aquecer água.
 - Não utilize o aparelho se estiver danificado ou se o seu funcionamento for defeituoso.



ESQUEMAS

- | | |
|-------------------|--------------|
| 1. Filtro | 4. Pega |
| 2. Tampa | 5. Supressor |
| 3. Fecho da tampa | 6. Base |





ENCHER

1. Levante o fecho da tampa para abrir a mesma.
2. Encha com pelo menos 2 chávenas de água, mas não ultrapasse a marca 'max'.
3. Feche a tampa e pressione para baixo para a fechar.

PREPARAÇÃO





1. Coloque a base numa superfície estável e plana.
2. Ligue a base a uma tomada da parede.
3. Coloque o jarro na base.
4. Pressione e solte o botão .
5. O visor mostra a temperatura da água contida no jarro eléctrico.
6. O botão  piscará.

FERVER ÁGUA

1. Prima o botão .
2. O número 100 piscará no visor.
3. Prima o botão .
4. O botão  cessará de piscar e ficará iluminado de forma permanente.
5. O visor mostra a temperatura da água contida no jarro eléctrico.
6. Quando atingir a temperatura definida, a luz do botão desligar-se-á.
7. Para desligar manualmente, prima .

AQUECER ÁGUA ATÉ À TEMPERATURA SELECIONADA

As temperaturas disponíveis são: 100 (ferver), 95, 90, 85, 80, 75, 70, 65, e 60 (em °C). Use o botão °F °C para alternar entre Fahrenheit e Centígrados no visor.

1. Use os botões  e  para definir a temperatura.
2. Prima o botão .
3. O visor mostra a temperatura da água contida no jarro eléctrico.
4. Quando atingir a temperatura definida, a luz do botão desligar-se-á.
5. Para desligar manualmente, prima .

Se definiu a temperatura errada e quer usar o jarro eléctrico novamente sem verter, e antes que entre em modo de repouso: Prima o botão  duas vezes.

GUIA DE TEMPERATURA

Chá	Temperatura da água °C	Tempo de infusão (min)
Chá preto	80 – 90	5 – 7
Chá preto de folhas inteiras	85 – 90	4
Chá preto de folhas moídas	85 – 90	5
Chá fumado	85 – 90	3 – 4
Chá preto aromatizado	85	3 – 4
Chá verde	60 – 95	2 – 5
Chá verde aromatizado	60 – 75	3 – 4
Gyokuro (chá Japonês)	50 – 55	1
Sencha (chá verde Japonês)	65 – 70	45 segundos a 1 minuto
Genmaicha (chá verde Japonês)	90 – 95	2 – 3
Wu long / oolong / azul / azul-verde	80 – 95	cerca de 7 minutos

Chá	Temperatura da água °C	Tempo de infusão (min)
Chá amarelo	70 – 75	2 – 4
Chá branco	70 – 85	7 a 20 minutos
Café		
Café instantâneo	75	-
Café moído	95	-

MODO DE REPOUSO

1. O visor mostra a temperatura da água contida no jarro eléctrico.
2. Após 5 minutos de inactividade, o aparelho entrará no modo de repouso.
3. Para retomar o funcionamento do aparelho, prima o botão .

GERAL

Quando levanta o jarro, a base pode conter humidade. Não se preocupe, é o vapor utilizado para o desligamento automático que, a seguir, condensa e sai pelas aberturas debaixo do jarro.

O fundo do jarro pode apresentar alguma descoloração. Uma vez mais, não se preocupe – esta deve-se à união da resistência e o fundo do jarro.

UTILIZAÇÃO COM ÁGUA INSUFICIENTE

1. A utilização com água insuficiente encurta a vida útil da resistência. Um dispositivo de corte de energia desliga o jarro quando este não tiver água.
2. Remova depois o jarro da base para reverter o corte de energia.
3. Coloque o jarro na bancada até que arrefeça.

CUIDADOS E MANUTENÇÃO

1. Desligue a base da tomada e aguarde que o jarro arrefeça antes de limpar.
2. Limpe todas as superfícies com um pano limpo e húmido.
3. Abra a tampa.
4. Empurre o gancho no topo do filtro para baixo e depois levante o filtro para fora do jarro eléctrico.
5. Passe o filtro por água a correr e, ao mesmo tempo, escove-o com uma escova macia.
6. Desça o filtro para o interior do jarro eléctrico e encaixe o gancho inferior na parte de baixo do bico.
7. Prima o topo do filtro na direcção do jarro eléctrico para encaixar o gancho.

Descalcifique regularmente (pelo menos mensalmente).

Descalcifique o aparelho, pelo menos, uma vez por mês com um descalcificador de marca. Siga as instruções na embalagem do descalcificador.

Os produtos devolvidos durante a garantia com avarias devido a calcário estarão sujeitos a custos de reparação.

RECICLAGEM



Para evitar problemas ambientais e de saúde devido a substâncias perigosas, os aparelhos e baterias recarregáveis e não recarregáveis com um destes símbolos não deverão ser eliminados com o lixo doméstico normal. Elimine sempre os produtos eléctricos e electrónicos e, quando aplicável, as baterias recarregáveis e não recarregáveis, no ponto de reciclagem/recolha oficial apropriado.

Læs vejledningen og behold den til senere brug. Lad den følge med apparatet, hvis det overdrages til andre. Fjern al emballage før brug.

VIGTIGE SIKKERHEDSINSTRUKTIONER

Følg altid de grundlæggende sikkerhedsregler, herunder:

Dette apparat kan anvendes af børn fra 8 år og derover og personer hvis fysiske, sansemæssige eller mentale evner er nedsat, eller personer uden den fornødne erfaring, hvis de er blevet instrueret/har været under opsyn og forstår de forbundne farer. Børn må ikke lege med apparatet.

Rengøring og vedligeholdelse må ikke foretages af børn, medmindre de er over 8 år og holdes under opsyn.

Apparatet og ledningen skal holdes uden for rækkevidden af børn under 8 år.

 Apparatets overflader kan blive meget varme.

Hvis du fylder for meget vand i elkedlen, kan der sprøjte kogende vand ud.

Anvend kun elkedlen sammen med den medfølgende sokkel (og omvendt).

Hvis ledningen er beskadiget, skal den udskiftes af producenten, serviceværkstedet eller en tilsvarende kvalificeret fagmand, så eventuelle skader undgås.

Undgå spild på soklen/stikket.

Varmeelements overflade er stadig varmt efter brug.

Brug apparatet ifølge brugsanvisningen. Enhver form for forkert brug kan forårsage tilskadekomst, elektrisk stød og andre farer.

Dette apparat kan benyttes af personer med nedsatte fysiske, sensoriske eller mentale evner, eller personer som mangler erfaring, hvis de er under opsyn eller har modtaget vejledning i anvendelsen af apparatet på en sikker måde og forstår, hvilke farer der er forbundet med brug.

Dette apparat er beregnet til at blive brugt i en privat husholdning eller lignende såsom:

- personalekøkken i butikker, kontorer eller andre arbejdspladser
- af gæster på hotel, motel og på andre indkvarteringssteder
- bed & breakfast-steder
- landhuse
- ⊗ Brug ikke dette apparat i nærheden af et badekar, brusebad, håndvask eller andre beholdere med vand.
- Hold kedlen, soklen og ledningen væk fra køkkenbordets kanter.
- Anvend ikke elkedlen til andre formål end opvarmning af vand.
- Undlad at anvende apparatet, hvis det er beskadiget eller ikke fungerer korrekt.

TEGNINGER



- | | |
|---------------|--------------|
| 1. Filter | 4. Håndtag |
| 2. Låg | 5. Lyddæmper |
| 3. Lågets lås | 6. Sokkel |







OPFYLDNING

1. Løft op i lågets lås for at åbne låget.
2. Fyld vand i elkedlen – mindst 2 kopper, men ikke mere end til maksimummærket.
3. Luk for låget og tryk ned for at låse det.

FORBEREDELSE





1. Anbring soklen på et stabilt, plant underlag.
2. Sæt stikket til soklen i stikkontakten.
3. Anbring elkedlen på soklen.
4. Tryk og slip  knappen.
5. Displayet vil vise temperaturen på vandet i kedlen.
6. -knappen vil blinke.

KOGE VAND

1. Tryk på -knappen.
2. 100 vil blinke på displayet.
3. Tryk på -knappen.
4. -knappen vil stoppe med at blinke og lyse konstant.
5. Displayet vil vise temperaturen på vandet i kedlen.
6. Når den når op på den indstillede temperatur, slukkes lampen på den nederste del.
7. Sluk manuelt ved at trykke på .

OPVARME VAND TIL EN INDSTILLET TEMPERATUR

Du kan vælge mellem 100 (kogning), 95, 90, 85, 80, 75, 70, 65, og 60 (°C). Med °F °C-knappen kan du skifte mellem fahrenheit og celsius på displayet.

1. Brug knapperne  og  til at vælge temperatur.
2. Tryk på -knappen.
3. Displayet vil vise temperaturen på vandet i kedlen.
4. Når den når op på den indstillede temperatur, slukkes lampen på den nederste del.
5. Sluk manuelt ved at trykke på .

Hvis du har indstillet en forkert temperatur og ønsker at bruge kedlen igen uden at hælde, og inden den går i dvale: Tryk to gange på -knappen.

TEMPERATURGUIDE

Te	Vandtemperatur °C	Brygningens varighed (min)
Sort te	80 – 90	5 – 7
Sort te i hele blade	85 – 90	4
Sort te i knuste blade	85 – 90	5
Røget te	85 – 90	3 – 4
Sort te med smag	85	3 – 4
Grøn te	60 – 95	2 – 5
Grøn te med smag	60 – 75	3 – 4
Gyokuro (japansk te)	50 – 55	1
Sencha (japansk grøn te)	65 – 70	45 sekunder til 1 minut
Genmaicha (japansk grøn te)	90 – 95	2 – 3
Wu long / oolong / blå / blå-grøn	80 – 95	ca. 7 minutter
Gul te	70 – 75	2 – 4

Te	Vandtemperatur °C	Brygningens varighed (min)
Hvid te	70 – 85	7 – 20 minutter
Kaffe		
Pulverkaffe	75	
Malet kaffe	95	

STRØMBESPARELSE

1. Displayet vil vise temperaturen på vandet i kedlen.
2. Efter 5 minutters inaktivitet, vil apparatet gå i dvaletilstand.
3. Væk apparatet ved at trykke på (⏻) –knappen.

GENERELLE TIPS

Når du løfter elkedlen, kan der være fugt på soklen. Det er helt normalt – det er den damp, som bruges til at slukke elkedlen automatisk. Dampen fortættes til vand, der løber ud gennem hullerne under elkedlen. Der kan forekomme misfarvning i bunden af elkedlen. Det er også helt normalt og skyldes det klæbemiddel, som er brugt til at fastgøre varmelegemet til elkedlens bund.



KOGNING AF FOR LIDT VAND

1. Kogning af for lidt vand forkorter varmelegemets levetid. En tørkogningsafbryder slukker for elkedlen.
2. Du skal tage kedlen af dens sokkel for at annullere afbrydelsen.
3. Stil kedlen på køkkenbordet indtil den er kold.

PLEJE OG VEDLIGEHOLDELSE

1. Træk soklens stik ud og lad kedlen køle af inden rengøring.
2. Tør apparatets yderside af med en ren, fugtig klud.
3. Åbn låget.
4. Skub krogen øverst på filtret ned, løft dernæst filtret ud af kedlen.
5. Skyl filteret under vandhanen, mens du skraber det med en blød børste.
6. Sænk filtret ned i kedlen, og fastgør den nederste krog i bunden af tuden.
7. Tryk toppen af filtret imod kedlen for at låse krogen på plads.

Apparatet skal afkalkes regelmæssigt (mindst en gang om måneden).

Afkalk apparatet mindst én gang om måneden med en egnet kalkfjerner. Følg anvisningen på kalkfjernerens emballage.

Returnerede produkter, hvis defekter skyldes kalkaflejringer, reparerer mod et gebyr.

GENBRUG



For at undgå miljø- og sundhedsmæssige problemer forårsaget af farlige stoffer, må apparater og genopladelige og ikke-genopladelige batterier, der er mærket med et af disse symboler, ikke kasseres sammen med almindeligt husholdningsaffald. Udtjente elektriske og elektroniske produkter samt genopladelige og ikke-genopladelige batterier fra produkterne skal afleveres på en godkendt genbrugsplads eller indsamlingssted.

Läs bruksanvisningen och spara den för framtida bruk. Låt bruksanvisningen följa med om du överläter apparaten. Ta bort allt förpackningsmaterial före användning.

VIKTIGA SKYDDSÅTGÄRDER

Följ allmänna säkerhetsföreskrifter, däribland följande:

Denna apparat kan användas av barn från 8 års ålder och uppåt och av personer med nedsatt fysisk, sensorisk eller mental förmåga eller med bristande erfarenhet och kunskap, om personerna i fråga är under uppsikt och har fått anvisningar om hur apparaten fungerar och om de har förstått vilka risker som användningen kan medföra. Barn ska inte leka med apparaten.

Rengöring och användarunderhåll ska inte utföras av barn, såvida de inte är över 8 år och är under uppsikt.

Håll apparat och elkabel utom räckhåll för barn under 8 år.

⚠ Apparatsens utsida blir varm.

Om man fyller på för mycket, kan kokande vatten spruta ut från vattenkokaren.

Använd endast vattenkokaren tillsammans med medföljande bottenplatta (och vice versa).

Om sladden är skadad måste den ersättas av tillverkaren, serviceombud eller någon med liknande kompetens för att undvika skaderisker.

Undvik spill på stället/anslutningsdonet.

Restvärme kan finnas kvar på värmeelementets yta efter användning.

Använd apparaten enligt dessa anvisningar. Eventuell felaktig användning kan orsaka potentiell skada, elstöt eller andra faror.

Denna apparat kan användas av personer med nedsatt fysisk, sensorisk eller mental förmåga eller med bristande erfarenhet och kunskap, om personerna i fråga är under uppsikt och har fått anvisningar om hur apparaten används på ett säkert sätt och om de har förstått vilka risker som användningen kan medföra.

Denna apparat är avsedd för hushållsbruk och liknande användningsområden, så som:

- personalkök i butiker, kontor eller andra arbetsplatser;
 - av kunder på hotell, motell och andra typer av bostadsmiljöer;
 - miljöer av bed and breakfast-typ;
 - boenden på bondgårdar.
- ⊘ Använd inte denna apparat nära badkar, dusch, handfat eller andra behållare för vatten.
- Håll vattenkokare, bottenplatta och sladd borta från kanten på köksbänken.
 - Använd inte vattenkokaren för något annat ändamål än att koka vatten.
 - Använd inte apparaten om den är skadad eller fungerar dåligt.



BILDER

- | | |
|------------|-----------------|
| 1. Filter | 4. Handtag |
| 2. Lock | 5. Ljuddämpare |
| 3. Locklås | 6. Bottenplatta |





FYLLA PÅ VATTEN

1. Lyft locklåset för att öppna locket.
2. Fyll på minst två koppar vatten men inte över maximal nivåmarkering.
3. Stäng locket och lås det genom att trycka ned det.

FÖRBEREDELSE

1. Ställ bottenplattan på en fast och jämn yta.
2. Anslut bottenplattan till vägguttaget.
3. Ställ vattenkokaren på bottenplattan.
4. Tryck in och släpp upp knappen .
5. Displayen kommer att visa vilken temperatur vattnet har i apparaten.
6. Knappen  blinkar.





KOKA VATTEN

1. Tryck på -knappen.
2. "100" kommer att blinka på displayen.
3. Tryck på -knappen.
4. Knappen  blinkar inte längre utan lyser med fast sken.
5. Displayen kommer att visa vilken temperatur vattnet har i apparaten.
6. När inställningstemperaturen är uppnådd släcks knappens signallampa.
7. Tryck på  för att stänga av manuellt.



VÄRMA UPP VATTEN TILL VALD TEMPERATUR

Man kan välja mellan följande temperaturer: 100°C (kokning), 95°C, samt 90°C, 85°C, 80°C, 75°C, 70°C, 65°C, och 60°C. Använd knappen °F °C för att skifta mellan Fahrenheit och Celsius på displayen.

1. Använd knapparna  och  för att ställa in temperaturen.
2. Tryck på -knappen.
3. Displayen kommer att visa vilken temperatur vattnet har i apparaten.
4. När inställningstemperaturen är uppnådd släcks knappens signallampa.
5. Tryck på  för att stänga av manuellt.

Om du har ställt in fel temperatur och du vill använda kaffekannan igen utan att hälla upp kaffet innan apparaten går över i vänteläge: Tryck två gånger på -knappen.

TEMPERATURGUIDE

Te	Vattentemperatur i °C	Byggtid i minuter (min)
Svart te	80 – 90	5 – 7
Svart te med hela blad	85 – 90	4
Svart te med krossade blad	85 – 90	5
Rökt te	85 – 90	3 – 4
Smaksatt svart te	85	3 – 4
Grönt te	60 – 95	2 – 5
Smaksatt grönt te	60 – 75	3 – 4
Gyokuro (japanskt te)	50 – 55	1
Sencha (grönt japanskt te)	65 – 70	45 sekunder till 1 minut
Genmaicha (grönt japanskt te)	90 – 95	2 – 3
Wu long / oolong / blått / blågrönt	80 – 95	ungefär 7 minuter
Gult te	70 – 75	2 – 4

Te	Vattentemperatur i °C	Byggtid i minuter (min)
Vitt te	70 – 85	7- 20 minuter
Kaffe		
Pulverkaffe	75	-
Malt kaffe	95	-

VILOLÄGE

1. Displayen kommer att visa vilken temperatur vattnet har i apparaten.
2. När apparaten har stått stilla under 5 minuter går den över till vänteläge.
3. Tryck på knappen  för att starta apparaten igen.

ALLMÄNT

När man lyfter upp vattenkokaren kan det finnas fukt på bottenplattan. Det beror på att den uppkomna ångan, som leder till automatisk avstängning, kondenseras och förångas genom öppningar under vattenkokaren och det är ingenting att oroa sig för.

Det kan förekomma en viss missfärgning på vattenkokarens botten. Det beror på att elementet och vattenkokarens botten är i kontakt med varandra och det är inte heller något att oroa sig för.

ANVÄNDA VATTENKOKAREN MED FÖR LITEN VATTENMÄNGD

1. Detta leder till att värmeelementets livslängd förkortas. En brytare för torrkokningsskydd kommer att stänga av vattenkokaren
2. Vattenkokaren måste tas bort från bottenplattan för att brytaren ska återställas.
3. Placera vattenkokaren på arbetsytan tills den har svalnat.

SKÖTSEL OCH UNDERHÅLL

1. Koppla ur stativet, och låt vattenkokaren svalna före rengöring.
2. Torka av alla ytor med en ren och fuktig trasa.
3. Öppna locket.
4. Skjut ned haken upp på filtret och lyft sedan av filtret från kaffekannen.
5. Skölj filtret under rinnande vatten och borsta samtidigt med en mjuk borste.
6. För ned filtret i kannan och fäst den nedre haken i pipens botten.
7. Tryck den övre delen av filtret mot kannan för att låsa haken på plats.

Avkalka regelbundet (minst en gång i månaden).

Avkalka apparaten minst en gång i månaden. Använd ett avkalkningsmedel som är speciellt tillverkat för ändamålet och följ instruktionerna på förpackningen.

Produkter med gällande garanti som returneras på grund av något fel orsakat av kalkavlagringar kommer att påläggas reparationsavgift.

ÅTERVINNING



För att undvika miljö- och hälsoproblem pga. farliga ämnen får man inte kassera apparater eller laddningsbara och icke-laddningsbara batterier märkta med någon av dessa symboler i osorterat kommunalt avfall. Elektriska och elektroniska produkter och, där tillämpligt, laddningsbara och icke-laddningsbara batterier ska alltid kasseras vid en lämplig, officiell återvinnings-/uppsamlingsstation.

Løs instruksjonene, oppbevar dem på et trygt sted, og send de med apparatet hvis du gir det videre. Fjern all emballasje før bruk.

VIKTIG SIKKERHETSTILTAK

Følg sikkerhetsinstruksene, inkludert

Dette apparatet kan brukes av barn fra åtte år og personer med nedsatte fysiske, sansende eller mentale evner eller manglende erfaring eller kunnskap hvis slike personer har fått opplæring eller blir holdt under oppsyn og forstår farene som er tilknyttet bruken av apparatet. Barn skal ikke leke med apparatet. Rengjøring og vedlikehold skal ikke utføres av barn med mindre de er over åtte år og holdes under oppsyn.

Hold apparatet og ledningen utilgjengelig for barn under åtte år.

⚠ Apparatets overflater vil bli varme.

Hvis du fyller for mye, kan kannen sprute kokende vann.

Bruk kun kannen på sokkelen som følger med og omvendt.

Hvis kablet er skadet så må den bli erstattet av fabrikanten, servicepartner eller andre som er kvalifiserte for å unngå fare.

Unngå søl på foten/kontakten.

Varmeelementets overflate blir utsatt for overskuddsvarme etter bruk.

Bruk apparatet i samsvar med disse instruksjonene. Gal bruk kan forårsake skader, elektrisk støt eller annen risiko.

Dette apparatet kan brukes av personer med reduserte fysiske, sensoriske eller mentale evner, eller manglende erfaring og kunnskap hvis de har fått tilsyn eller opplæring i bruken av hvordan man bruker apparatet på en trygg måte, og forstår risikoen som er involvert.

Dette apparatet er beregnet for å brukes i husholdninger og liknende bruk, som for eksempel:

- kjøkken for ansatte i butikker, kontorer og andre arbeidsmiljøer;
- av gjester på hotell, motell og andre boligmiljøer;
- bed & breakfast-miljøer;
- gårdshus.
- ⊗ Dypp aldri apparatet i væsker, ikke bruk det på badetrom, nær vann eller utendørs.
- Hold vannkokeren, sokkelen og kablet vekk fra kanten på benkeplaten.
- Ikke bruk kannen til andre formål enn det den er tilegnet for.
- Ikke bruk apparatet hvis det er skadet eller har mangler.

FIGURER

- | | |
|--------------|------------|
| 1. Filter | 4. Håndtak |
| 2. Deksel | 5. Dempser |
| 3. Deksellås | 6. Sokkel |



FYLLING

1. Løft deksellokket for å åpne dekselet.







2. Fyll med minst 2 kopper med vann, men ikke overskrid max.
3. Lukk dekselet og trykk det ned for å låse det.

FORBEREDELSE





1. Ha sokkelen på et stabilt flatt underlag.
2. Plugg inn sokkelen til en stikkontakt.
3. Ha kannen på sokkelen.
4. Trykk og slipp  knappen.
5. Displayet viser temperaturen på vannet i kokeren.
6. -knappen vil blinke.

KOKENDE VANN

1. Trykk på .
2. 100 vil blinke på skjermen.
3. Trykk på .
4. -knappen slutter å blinke og vil lyse jevnt.
5. Displayet viser temperaturen på vannet i kokeren.
6. Når den når den innstilte temperaturen, vil lyset i knappen slukkes.
7. For å slå av manuelt, trykk på .

VARMT VANN TIL VALGT TEMPERATUR

Tilgjengelige temperaturer er: 100 (koking), 95, 90, 85, 80, 75, 70, 65, og 60 (°C). Bruk °F °C-knappen for å bytte mellom Fahrenheit og Celsius på displayet.

1. Bruk knappene  og  til å sette temperaturen.
2. Trykk på .
3. Displayet viser temperaturen på vannet i kokeren.
4. Når den når den innstilte temperaturen, vil lyset i knappen slukkes.
5. For å slå av manuelt, trykk på .

Hvis du har satt feil temperatur og du vil bruke vannkokeren igjen uten å helle og før den går i dvale: Trykk på knappen  to ganger.

TEMPERATURGUIDE

Te	Vanntemperatur °C	Trekketid (min)
Sort te	80 – 90	5 – 7
Helblad sort te	85 – 90	4
Knusteblad sort te	85 – 90	5
Røkt te	85 – 90	3 – 4
Aroma sort te	85	3 – 4
Grønn te	60 – 95	2 – 5
Aroma grønn te	60 – 75	3 – 4
Gyokuro (Japansk te)	50 – 55	1
Sencha (Japansk grønn te)	65 – 70	45 sekunder til 1 minutt
Genmaicha (Japansk grønn te)	90 – 95	2 – 3
Wu long / oolong / blå / blå-grønn	80 – 95	omtrent 7 minutter
Gul te	70 – 75	2 – 4
Hvit te	70 – 85	7 til 20 minutter

Kaffe	Vanntemperatur °C	Trekketid (min)
Pulverkaffe	75	-
Malt kaffe	95	-

SPAREMODUS

1. Displayet viser temperaturen på vannet i kokeren.
2. Etter fem minutter uten aktivitet vil apparatet gå i dvale.
3. For å vekke apparatet trykker du på -knappen.

GENERELT

Når du løfter kannen, så kan det forekomme mugg på sokkelen. Ikke bli bekymret – dette er damp som er blitt dannet for automatisk avslåing, som slipper ut og renner under kannen.

Du kan se noe misfarging i bunnen av kannen. Igjen, ikke bekymre deg – dette kommer av fastbindingen av elementene på kannens bunn.

BRUK AV IKKE TILSTREKkelig MED VANN

1. Elementenes levetid vil reduseres. Kjelen vil tørrkoke og slås av.
2. Du må fjerne kjelen fra sokkelen den står på for å aktivere den på nytt.
3. Plasser kjelen på arbeidsbenken til den har blitt kald.



HÅNDTERING OG VEDLIKEHOLD

1. Dra ut kontakten og la vannkokeren kjøle seg ned før du vasker den.
2. Tørk av alle overflater med en ren fuktig klut.
3. Åpne dekslet.
4. Skyv kroken på toppen av filteret ned, og løft så filteret ut av kokeren.
5. Skyll filteret under rennende vann, samtidig med å børste den med en myk børste.
6. Senk filteret inn i kokeren og fest bunnkroken nederst på tuten.
7. Skyv toppen av filteret mot kokeren for å låse på plass kroken.

Avkalk regelmessig, (minst hver måned).

Avkalk apparatet minst en gang i måneden med et egnet avkalkingsmiddel. Følg instruksjonene på pakken med avkalkingsmiddelet.

Produkter som returneres under garanti med feil grunnet kalk vil få reparasjonskostnader.

RESIRKULERING



For å unngå miljø- og helseproblemer på grunn av farlige stoffer, må apparater og oppladbare og ikke-oppladbare batterier markert med en av disse symbolene ikke kastes i usortert offentlig avfall. Kast alltid elektriske og elektroniske produkter og, hvis relevant, oppladbare og ikke-oppladbare batterier, på et egnet retursted for offentlig resirkulering/innsamling.

Lue käyttöohjeet, säilytä ne ja anna ne laitteen mukana, mikäli luovutat sen toiselle henkilölle. Poista kaikki pakkausmateriaali ennen käyttöä.

TÄRKEITÄ VAROTOIMIA

Seuraa perusvarotoimia, muun muassa seuraavia ohjeita:

Laitetta saavat käyttää yli 8-vuotiaat lapset ja henkilöt, joiden fyysinen, aistienvaarainen tai henkinen toimintakyky on heikentynyt, tai joilla ei ole kokemusta ja tietoa, jos heitä valvotaan/ohjeistetaan, ja he ymmärtävät käyttöön liittyvät vaarat. Lapset eivät saa leikkiä laitteella.

Lapset eivät saa puhdistaa tai tehdä hoitotoimia, jos he eivät ole yli 8-vuotiaita ja valvonnan alla.

Pidä laite ja kaapeli alle 8-vuotiaiden ulottumattomissa.

 Laitteen pinnat tulevat kuumiksi.

Jos täytät liikaa, kattilasta voi roiskua kiehuvaa vettä.

Käytä vedenkeitintä vain sen mukana toimitetun alustan kanssa (ja alustaa vastaavasti vain tämän keittimen kanssa).

Jos sähköjohto on vahingoittunut, se pitää antaa valmistajan, tämän huoltopalvelun tai vastaavan pätevyyden omaavan henkilön vaihdettavaksi vaarojen välttämiseksi.

Vältä läikkymistä alustalle/liittimeen.

Lämpöelementtien pinnalla on jälkilämpöä käytön jälkeen.

Käytä laitetta näiden ohjeiden mukaisesti. Väärinkäyttö voi aiheuttaa potentiaalisen henkilövahingon, sähköiskun tai muita vaaroja.

Tätä laitetta saavat käyttää henkilöt, joiden fyysinen, aistinvarainen tai henkinen toimintakyky on heikentynyt tai joilla ei ole kokemusta tai tietoa, jos heitä valvotaan tai ohjeistetaan laitteen turvallisessa käytössä, ja he ymmärtävät käyttöön liittyvät vaarat.

Laite on tarkoitettu kotitalouskäyttöön ja vastaaviin tarkoituksiin, kuten:

- henkilöstökeittiöt kaupoissa, toimistoissa ja muissa työympäristöissä;
 - hotellien, motellien ja muiden asuntolatyypisten tilojen asiakastilat;
 - aamiaisen ja majoituksen tarjoavat tilat;
 - maatilat.
-  Älä käytä tätä laitetta kylpyammeen, suihkun, pesualtaan tai muun vettä sisältävän säiliön lähellä.
- Pidä vedenkeitin, alusta ja johto etäällä työtasojen reunoista.
 - Älä käytä vedenkeitintä muuhun tarkoitukseen kuin veden lämmittämiseen.
 - Älä käytä laitetta, jos se on vahingoittunut tai toimii huonosti.



PIIRROKSET

- | | |
|-------------------|--------------|
| 1. Suodatin | 4. Kahva |
| 2. Kansi | 5. Vaimennin |
| 3. Kannen lukitus | 6. Alusta |





TÄYTTÄMINEN

1. Avaa kansi nostamalla kannen lukitus ylös.
2. Täytä ainakin kahdella kupilla vettä, mutta älä ylitä max -tasoa.
3. Sulje kansi ja lukitse se painamalla alas.

ALKUTOIMET





1. Aseta alusta vakaalla tasaisella alustalle.
2. Kytke alusta seinäpistorasiaan.
3. Laita vedenkeitin alustalle.
4. Paina ja vapauta -valitsin.
5. Näytössä näkyy vedenkeittimessä olevan veden lämpötila.
6. -painike vilkkuu.

VEDEN KEITTÄMINEN

1. Paina -painiketta.
2. Näytössä vilkkuu 100.
3. Paina -painiketta.
4. -painike lopettaa vilkkumisen ja palaa kiinteästi.
5. Näytössä näkyy vedenkeittimessä olevan veden lämpötila.
6. Kun asetettu lämpötila on saavutettu, painikkeen valo sammuu.
7. Jos haluat sammuttaa laitteen käsin, paina .

VEDEN LÄMMITTÄMINEN VALITTUUN LÄMPÖTILAAN

Käytettävissä olevat lämpötilat ovat: 100 (kiehutus), 95, 90, 85, 80, 75, 70, 65 ja 60 (°C). Käytä °F °C-painiketta vaihdellaksesi näytön Fahrenheitin ja Celsiusuksen välillä.

1. Käytä lämpötilan asettamiseen  ja  painikkeita.
2. Paina -painiketta.
3. Näytössä näkyy vedenkeittimessä olevan veden lämpötila.
4. Kun asetettu lämpötila on saavutettu, painikkeen valo sammuu.
5. Jos haluat sammuttaa laitteen käsin, paina .

Jos olet asettanut väärän lämpötilan, ja haluat käyttää vedenkeitintä uudelleen kaatamatta vettä pois ja ennen kuin se siirtyy lepotilaan: Paina  nappia kaksi kertaa.

LÄMPÖTILAOPAS

Tee	Veden lämpötila °C	Valmistusaika (min)
Musta tee	80 – 90	5 – 7
Isolehtinen musta tee	85 – 90	4
Revityistä lehdistä valmistettu musta tee	85 – 90	5
Savustettu tee	85 – 90	3 – 4
Maustettu musta tee	85	3 – 4
Vihreä tee	60 – 95	2 – 5
Maustettu vihreä tee	60 – 75	3 – 4
Gyokuro (japanilainen tee)	50 – 55	1
Sencha (japanilainen vihreä tee)	65 – 70	45 sekuntia – 1 minuutti
Genmaicha (japanilainen vihreä tee)	90 – 95	2 – 3
Wu long / oolong / sininen / sinivihreä	80 – 95	noin 7 minuuttia
Keltainen tee	70 – 75	2 – 4



Tee	Veden lämpötila °C	Valmistusaika (min)
Valkoinen tee	70 – 85	7 – 20 minuuttia
Kahvi		
Pikakahvi	75	-
Jauhettu kahvi	95	-

VALMIUSTILA

1. Näytössä näkyy vedenkeittimessä olevan veden lämpötila.
2. Laitte siirtyy lepotilaan, jos sitä ei käytetä 5 minuuttiin.
3. Saat laitteen uudelleen päälle painamalla -painiketta.

YLEISTÄ

Kun nostat vedenkeitintä, voit havaita alustalla kosteutta. Ei syytä huoleen – se on höyryä, jota käytetään automaattisissa ja joka tiivistyy ja purkautuu keittimen alla olevista aukoista.

Voit huomata, että keittimen pohjan väri muuttuu. Tästäkään ei pidä huolestua – se johtuu elementin kiinnittymisestä keittimen pohjaan.

KÄYTTÖ LIIAN VÄHÄLLÄ VEDELLÄ

1. Tällainen käyttö lyhentää elementin käyttöikää. Kuumentaminen kuivana aiheuttaa keittimen sammumisen.
2. Sinun täytyy irrottaa keitin alustalta palauttaaksesi sen toimintaan.
3. Anna keittimen olla työtasolla kunnes se on jäähtynyt.

HOITO JA HUOLTO

1. Irrota alusta virrasta ja anna keittimen jäähtyä ennen puhdistamista.
2. Pyyhi kaikki pinnat puhtaalla, kostealla liinalla.
3. Avaa kansi.
4. Paina suodattimen päällä oleva koukku alas, nosta sitten suodatin pois vedenkeittimestä.
5. Huuhtelee suodatin juoksevassa vedessä ja harjaa samalla pehmeällä harjalla.
6. Laske suodatin vedenkeittimeen, kiinnitä pohjakoukku nokan pohjaan.
7. Paina suodattimen yläosaa kannua kohti ja lukitse koukku paikoilleen.

Poista kalkki säännöllisesti (ainakin kerran kuussa).

Puhdista kalkki vähintään kuukausittain omalla kalkanpuhdistusaineella. Noudata kalkanpuhdistusaineen pakkauksen ohjeita.

Jos tuote on takuun alainen ja siinä on kalkanpoiston laiminlyönnin aiheuttamia vikoja, laitteen korjauksesta veloitetaan.

KIERRÄTYS



Jotta vältettäisiin vaarallisista aineista ympäristölle ja terveydelle koituvat haitat, näillä symboleilla varustettuja laitteita sekä ladattavia ja kertakäyttöisiä paristoja ei saa hävittää lajittelemattomana sekajätteenä. Hävitä sähkö- ja elektroniikkatuotteet sekä, mikäli sovellettavissa, ladattavat ja kertakäyttöiset paristot asianmukaiseen viralliseen kierrätys-/keräilypisteeseen.

ЭЛЕКТРОЧАЙНИК

Прочтите инструкции, сохраните их, при передаче сопроводите инструкцией. Перед применением изделия снимите с него упаковку.

ВАЖНЫЕ МЕРЫ ПРЕДОСТОРОЖНОСТИ

Следуйте основным инструкциям по безопасности, включая следующие:

Использование данного устройства детьми старше 8 лет, лицами с ограниченными физическими, сенсорными или умственными способностями, недостатком опыта или знаний допускается при условии контроля или инструктажа и осознания связанных рисков. Детям запрещено играть с устройством.

Очистку и обслуживание устройства могут выполнять дети старше 8 лет при условии наблюдения взрослыми.

Храните устройство и кабель в недоступном для детей до 8 лет месте.

 Поверхности прибора нагреваются.

Если Вы переполните чайник, кипящая вода может выплескиваться.

Используйте чайник только с подставкой, входящую в комплект поставки (и наоборот).

Если кабель поврежден, он должен быть заменен производителем, сервисным агентом или другим квалифицированным лицом для предотвращения опасности.

Избегайте попадания жидкости на подставку/разъем.

Поверхность нагревательного элемента остается горячей еще в течение некоторого времени после использования прибора.

Используйте прибор в соответствии с приведенными инструкциями. Неправильное использование прибора может привести к травме, поражению электрическим током и возникновению других опасных ситуаций.

Данный прибор предназначен для эксплуатации в домашних условиях или аналогичных областях применения, в том числе в следующих:

- для приготовления пищи в помещениях, предназначенных для персонала магазинов, офисов, а также иных мест работы;
- для использования клиентами гостиниц, мотелей, а также эксплуатации в других местах проживания людей;
- для использования в гостиницах типа bed and breakfast (B & B, ночлег и завтрак);
- для использования в жилых домах на фермах.
- ⊗ Не пользуйтесь устройством вблизи ванны, душа, бассейна или прочих емкостей с водой.
- Чайник, подставка и кабель не должны располагаться на краю рабочего стола.
- Используйте прибор только для нагревания воды.
- Не используйте прибор, если он поврежден или работает с перебоями.

ИЛЛЮСТРАЦИИ



- | | |
|--------------------|--------------|
| 1. Фильтр | 4. Ручка |
| 2. Крышка | 5. Глушитель |
| 3. Фиксатор крышки | 6. Подставка |







НАПОЛНЕНИЕ ВОДОЙ

1. Нажмите на фиксатор крышки, чтобы ее открыть.
2. Наполните чайник минимум 2-мя чашками воды, не превышайте максимальной отметки (**max**).
3. Закройте крышку и прижмите ее до защелкивания.

ПОДГОТОВКА





1. Положите подставку на устойчивую ровную поверхность.
2. Подключите подставку к сети.
3. Установите чайник на подставку.
4. Нажмите и отпустите кнопку .
5. На дисплее появится температура воды в чайнике.
6. Кнопка  начнет мигать.

КИПЯЧЕНИЕ ВОДЫ

1. Нажмите кнопку .
2. На дисплее замигает цифра 100.
3. Нажмите кнопку .
4. Кнопка  перестанет мигать и начнет светиться постоянно.
5. На дисплее появится температура воды в чайнике.
6. При достижении заданной температуры кнопка перестанет светиться.
7. Чтобы выключить чайник вручную, нажмите .

НАГРЕВАНИЕ ВОДЫ ДО ТРЕБУЕМОЙ ТЕМПЕРАТУРЫ

Можно задать следующие температуры: 100 (кипяток), 95, 90, 85, 80, 75, 70, 65 и 60 (°C). Для переключения отображения температуры на дисплее между градусами Фаренгейта и градусами Цельсия используйте кнопку °F °C.

1. С помощью кнопок  и  установите нужную температуру.
2. Нажмите кнопку .
3. На дисплее появится температура воды в чайнике.
4. При достижении заданной температуры кнопка перестанет светиться.
5. Чтобы выключить чайник вручную, нажмите .

Если вы неправильно выставили температуру и хотите использовать чайник снова, не выливая из него воду, и до того как он перейдет в спящий режим: Нажмите кнопку  дважды.

РЕКОМЕНДУЕМЫЕ ТЕМПЕРАТУРЫ

Чай	Температура воды, °C	Время заваривания, мин
Черный чай	80 – 90	5 – 7
Цельнолистовой черный чай	85 – 90	4
Среднелистовой черный чай	85 – 90	5
Копченый чай	85 – 90	3 – 4
Ароматизированный черный чай	85	3 – 4
Зеленый чай	60 – 95	2 – 5
Ароматизированный зеленый чай	60 – 75	3 – 4
Гёкуро (японский чай)	50 – 55	1
Сенча (японский зеленый чай)	65 – 70	от 45 секунд до 1 минуты
Генмайча (японский зеленый чай)	90 – 95	2 – 3
Улонг / синий / сине-зеленый	80 – 95	около 7 минут

Чай	Температура воды, °С	Время заваривания, мин
Желтый чай	70 – 75	2 – 4
Белый чай	70 – 85	от 7 до 20 минут
Кофе		
Растворимый кофе	75	-
Молотый кофе	95	-

НЕАКТИВНЫЙ РЕЖИМ

1. На дисплее появится температура воды в чайнике.
2. После 5 минут бездействия устройство перейдет в спящий режим.
3. Для возвращения устройства из спящего режима нажмите кнопку .

ОБЩИЕ ПОЛОЖЕНИЯ

Когда Вы поднимаете чайник, Вы можете увидеть влагу на подставке. Не волнуйтесь – это пар, используемый для автоматического выключения, который затем конденсируется и выходит через отверстия под чайником.

Вы можете заметить обесцвечивание на основании чайника. И снова не волнуйтесь – это происходит из-за крепления элемента к основанию чайника.

ИСПОЛЬЗОВАНИЕ ЧАЙНИКА С НЕДОСТАТОЧНЫМ КОЛИЧЕСТВОМ ВОДЫ

1. Это сократит срок службы элемента. Защитный предохранитель выключит чайник.
2. После этого чайник необходимо снять с подставки, чтобы сбросить защитную систему.
3. Устанавливайте чайник на рабочую поверхность еще в холодном состоянии.



УХОД И ОБСЛУЖИВАНИЕ

1. Перед чистой чайника отключите подставку от розетки и дайте чайнику остыть.
2. Протрите поверхность чистой влажной тканью.
3. Откройте крышку.
4. Нажмите на крючок сверху фильтра, затем вытащите фильтр из чайника.
5. Сполосните фильтр под струей воды, используйте мягкую щетку.
6. Опустите фильтр в чайник, зацепите нижний крючок в нижней части носика.
7. Нажмите на верхнюю часть фильтра, чтобы зафиксировать крючок.

Удаляйте накипь регулярно (каждый месяц).

Удаляйте накипь из устройства как минимум раз в месяц с помощью фирменного средства для удаления накипи. Следуйте инструкции на упаковке средства для удаления накипи. Товары, возвращенные по гарантии с поломками вследствие накипи, будут подлежать платному ремонту.

ПОВТОРНАЯ ПЕРЕРАБОТКА



Во избежание воздействия вредных веществ на окружающую среду и здоровье приборы и батареи одноразового или многократного использования, помеченные одним из этих символов, необходимо утилизировать отдельно от несортированных бытовых отходов. Обязательно утилизируйте электрические и электронные изделия, а также (если это применимо) батареи одноразового или многократного использования в соответствующих официальных пунктах повторной переработки / сбора отходов.

Přečtěte si pokyny a uschovejte je. Pokud zařízení předáte dál, předejte ho i s návodem. Před použitím odstraňte všechny obaly.

DŮLEŽITÁ BEZPEČNOSTNÍ OPATŘENÍ

Dodržujte základní bezpečnostní pokyny, jako jsou:

Tento přístroj mohou používat děti ve věku od 8 let a osoby se sníženými fyzickými, sensorickými či mentálními schopnostmi nebo osoby, které výrobek nikdy nepoužívaly nebo jej neznají, pokud tak činí pod dozorem/byly poučeny a rozumí souvisejícím rizikům. S přístrojem si nesmějí hrát děti. Děti nesmějí provádět čištění a běžnou údržbu, pokud nedosáhly věku alespoň 8 let a nejsou-li pod dozorem.

Přístroj i kabel uchovávejte mimo dosah dětí mladších 8 let.

 Povrchy přístroje budou pálit.

Pokud přelijete, z konvice by mohla unikat vařící voda.

Používejte konvici jen s dodávaným podstavcem (a naopak).

Pokud je poškozený kabel, musí jej vyměnit výrobce, jeho servisní zástupce nebo osoba podobně kvalifikovaná, aby nedošlo k riziku.

Povrch topného tělesa je po použití vystaven zbytkovému teplu.

Přístroj používejte v souladu s tímto návodem. Jakékoliv nesprávné použití může způsobit potenciální zranění, zasažení elektrickým proudem nebo jiná rizika.

Zabraňte rozlití do stojanu/konektoru.

Tento přístroj mohou používat osoby se sníženými fyzickými, sensorickými či mentálními schopnostmi nebo osoby, které výrobek nikdy nepoužívaly nebo jej neznají, pokud tak činí pod dozorem/byly poučeny o bezpečném používání přístroje a rozumí souvisejícím rizikům.

Tento přístroj je určen k použití v domácnosti nebo v podobném prostředí, např.:

- v kuchyňkách pro zaměstnance v obchodech, kancelářích a jiných pracovních prostředích;
 - k použití klienty hotelů, motelů a jiných rezidenčních prostředích;
 - v ubytovacích zařízeních se snídání;
 - ve venkovských staveních.
-  Tento přístroj nepoužívejte v blízkosti van, sprch, umyvadel či jiných nádob obsahujících vodu.
- Umístěte konvici, podstavec i kabel mimo okraje pracovních ploch.
 - Nepoužívejte konvici na jiné účely mimo ohřívání vody.
 - Nepoužívejte spotřebič, je-li poškozen nebo se objevují poruchy.



NÁKRESY

- | | |
|----------------|-----------------|
| 1. Filtr | 4. Držadlo |
| 2. Víčko | 5. Tlumič hluku |
| 3. Zámek víčka | 6. Podstavec |





PLNĚNÍ

1. Víčko otevřete zvednutím zámku víčka.
2. Naplňte nejméně 2 šálky vody, ale ne přes rysku **max**.
3. Víko zavřete a zamáčkněte, aby se uzamklo.

PŘÍPRAVA





1. Podstavec umístěte na stabilní a rovnou plochu.
2. Zapojte podstavec do zásuvky.
3. Umístěte konvici na podstavec.
4. Stiskněte a uvolněte tlačítko .
5. Na displeji se zobrazí teplota vody v konvici.
6. Tlačítko  bude blikat.

VAŘÍCÍ VODA

1. Stiskněte  tlačítko.
2. Na displeji bude blikat 100.
3. Stiskněte .
4. Tlačítko  přestane blikat a bude svítit nepřerušovaně.
5. Na displeji se zobrazí teplota vody v konvici.
6. Jakmile bude dosaženo nastavené teploty, kontrolka v tlačítku zhasne.
7. Pro ruční vypnutí stiskněte .

OHŘEV VODY PODLE ZVOLENÉ TEPLoty

Lze nastavit tyto teploty: 100 (vařící voda), 95, 90, 85, 80, 75, 70, 65, a 60 (°C). Tlačítko °F °C použijte pro přepnutí mezi stupni Fahrenheita a Celsia na displeji.

1. K nastavení teploty použijte tlačítka  a .
2. Stiskněte .
3. Na displeji se zobrazí teplota vody v konvici.
4. Jakmile bude dosaženo nastavené teploty, kontrolka v tlačítku zhasne.
5. Pro ruční vypnutí stiskněte .

Pokud nastavíte nesprávnou teplotu a chcete konvici použít znovu bez vyprázdnění, a před tím, než přejde do režimu spánku: Stiskněte dvakrát tlačítko .

PŘEHLED TEPLoty

Čaj	Teplota vody °C	Čas vaření vody (min)
Černá káva	80 – 90	5 – 7
Celolistý černý čaj	85 – 90	4
Zlomkový černý čaj	85 – 90	5
Uzený čaj	85 – 90	3 – 4
Ochucený černý čaj	85	3 – 4
Zelený čaj	60 – 95	2 – 5
Ochucený zelený čaj	60 – 75	3 – 4
Gyokuro (japonský čaj)	50 – 55	1
Sencha (japonský zelený čaj)	65 – 70	45 sekund až 1 minuta
Genmaicha (japonský zelený čaj)	90 – 95	2 – 3
Wu long / oolong / modrý / modrozelený	80 – 95	asi 7 minut



Čaj	Teplota vody °C	Čas vaření vody (min)
Žlutý čaj	70 – 75	2 – 4
Bílý čaj	70 – 85	7 až 20 minut
Káva		
Instantní káva	75	-
Mletá káva	95	-

REŽIM SPÁNKU

1. Na displeji se zobrazí teplota vody v konvici.
2. Po 5 minutách nečinnosti přejde přístroj do režimu spánku.
3. Přístroj znovu zaktivujete stisknutím tlačítka .

OBECNÉ

Když nakloníte konvici, můžete zahlédnout na podstavci vlhko. Neobávejte se – jde o páru, díky níž se konvice automaticky vypne, pak kondenzuje a vytratí se otvory pod konvicí.

Na spodní straně konvice může dojít ke změně barvy. Opět se není čeho obávat – jde o důsledek spojování prvků s dnem konvice.

POUŽÍVÁNÍ S NEDOSTATEČNÝM MNOŽSTVÍM VODY

1. Zkrátí se tím životnost topného tělesa. Při nedostatku vody se konvice vypne.
2. Pak musíte konvici sejmut z podstavce, aby se vypínač resetoval.
3. Konvici položte na pracovní plochu a počkejte, dokud nevychladne.

PÉČE A ÚDRŽBA

1. Vypněte podstavec a nechte konvici před mytím vychladnout.
2. Všechny plochy otřete čistým vlhkým hadrem.
3. Otevřete víko.
4. Zatlačte na háček na horní části filtru a potom filtr z konvice vytáhněte.
5. Opláchněte filtr pod tekoucí vodou a otřete jej jemným kartáčkem.
6. Filtr zasuňte do konvice tak, aby spodní háček zaklesnul do spodní části nálevky.
7. Horní část filtru namáčkněte směrem ke konvici – háček zacvakne na místo.

Pravidelně odstraňujte vodní kámen (alespoň měsíčně).

Přístroj zbavujte vodního kamene alespoň jednou měsíčně s použitím značkového odvápnovače. Řiďte se pokyny uvedenými na obalu odvápnovače.

Výrobky reklamované kvůli vadám způsobeným vodním kamenem, budou opraveny za úplatu.

RECYKLACE



Abych nedocházelo k ničení životního prostředí a zdraví kvůli obsaženým nebezpečným látkám, přístroje a dobíjecí i nedobíjecí baterie označené jedním z těchto symbolů nesmějí být vyhazovány do smíšeného komunálního odpadu. Elektrické a elektronické výrobky, a pokud to přísluší, i dobíjecí i nedobíjecí baterie, vždy likvidujte na oficiálním recyklačním/sběrném místě.

Prečítajte si pokyny a odložte tak, aby ste ich mohli priložiť pri prípadnom odovzdaní výrobku niekomu inému. Pred použitím odstráňte všetky obaly.

DŮLEŽITÉ BEZPEČNOSTNÉ OPATRENIA

Dodržujte základné bezpečnostné opatrenia, vrátane:

Tento prístroj môžu používať deti od 8 rokov a osoby so zníženými fyzickými, zmyslovými alebo psychickými schopnosťami alebo nedostatkom skúseností a vedomostí ak sú pod dozorom/poučení a sú si vedomí s tým spojených rizík. Deti sa s prístrojom nemajú hrať.

Čistenie a používateľská údržba nemajú byť vykonávané deťmi ak nie sú staršie ako 8 rokov a pod dozorom.

Prístroj a elektrickú šnúru uchovávajte mimo dosahu detí mladších ako 8 rokov.

 Povrchy spotrebiča budú horúce.

Ak nalejete viac vody, z kanvice by mohla unikať vriaca voda.

Používajte túto kanvicu len s dodaným podstavcom (a naopak).

6Ak je prírodný kábel poškodený, musí byť vymenený výrobcom, jeho servisným technikom alebo iným kvalifikovaným odborníkom, aby nedošlo k riziku.

Zabráňte vyliatiu tekutín na podstavec/konektor.

Povrch ohrievacieho telesa je po použití pod vplyvom zvyškového tepla.

Prístroj používajte podľa tohto návodu. Akékoľvek iné použitie môže spôsobiť potenciálne zranenie, elektrický šok alebo iné riziká.

Tento prístroj môžu používať osoby so zníženými fyzickými, sensorickými alebo mentálnymi schopnosťami alebo nedostatkom skúseností a vedomostí ak sú pod dozorom, alebo dostali pokyny súvisiace s používaním prístroja bezpečným spôsobom a chápu riziká s tým spojené.

Tento prístroj je určený na domáce použitie a použitie v podobných situáciách, ako sú napríklad:

- kuchynky pre zamestnancov v obchodoch, kanceláriách a iných pracovných prostrediach;
 - použitie klientami v hoteloch, motelloch a iných prostrediach rezidenčného typu;
 - v prostrediach typu penziónov;
 - vo farmárskych domoch.
-  Nepoužívajte tento prístroj v blízkosti vane, sprchy, umývadla alebo iných nádob s vodou.
- Kanvicu, podstavec a káble udržiavajte ďalej od okrajov pracovných plôch.
 - Nepoužívajte túto kanvicu na iné účely ako je ohrievanie vody.
 - Nepoužívajte tento spotrebič, ak je poškodený alebo vznikne porucha.

NÁKRESY

- | | |
|-------------------------------|--------------|
| 1. Filter | 4. Držiak |
| 2. Veko | 5. Tlmič |
| 3. Tlačidlo na uvoľnenie veka | 6. Podstavec |



PLNENIE

1. Veko otvoríte nadvihnutím tlačidla na uvoľnenie veka.







2. Naplňte najmenej 2 šálkami vody, ale nie cez rysku max.
3. Veko zatvorte a zatlačte smerom nadol, aby zapadlo na miesto.

PŘÍPRAVA





1. Podstavec umiestnite na pevnú a rovnú plochu.
2. Zapnite podstavec do zásuvky.
3. Kanvicu položte na podstavec.
4. Stlačte a pusťte tlačidlo .
5. Na displeji sa zobrazuje teplota vody v kanvici.
6. Tlačidlo  bude blikať.

HORÚCA VODA

1. Stlačte tlačidlo .
2. Na displeji bude blikať 100.
3. Stlačte tlačidlo .
4. Tlačidlo  prestane blikať a bude rovnomerne svietiť.
5. Na displeji sa zobrazuje teplota vody v kanvici.
6. Keď dosiahne nastavenú teplotu, svetielko v tlačidle zhasne.
7. Manuálne kanvicu vypnete stlačením .

ZOHRIATIE VODY NA VYBRANÚ TEPLOTU

Možné teploty sú: 100 (var), 95, 90, 85, 80, 75, 70, 65 a 60 (°C). Pomocou tlačidla °F °C zmeníte na displeji zobrazovanie medzi stupňami Fahrenheita a Celzia.

1. Tlačidlami  a  nastavte teplotu.
2. Stlačte tlačidlo .
3. Na displeji sa zobrazuje teplota vody v kanvici.
4. Keď dosiahne nastavenú teplotu, svetielko v tlačidle zhasne.
5. Manuálne kanvicu vypnete stlačením .

Ak nastavíte nesprávnu teplotu, a chcete použiť kanvicu znovu bez nalievania, a predtým, než sa uloží do spánkového režimu: Stlačte dvakrát tlačidlo .

SPRIEVODCA TEPLOTAMI

Čaj	Teplota vody v °C	Čas prípravy nápojov (min)
Čierny čaj	80 – 90	5 – 7
Čierny čaj s celými lístkami	85 – 90	4
Čierny čaj s drvenými lístkami	85 – 90	5
Údený čaj	85 – 90	3 – 4
Čierny čaj aromatizovaný	85	3 – 4
Zelený čaj	60 – 95	2 – 5
Zelený čaj aromatizovaný	60 – 75	3 – 4
Gyokuro (japonský čaj)	50 – 55	1
Sencha (japonský zelený čaj)	65 – 70	45 sekúnd až 1 minútu
Genmaicha (japonský zelený čaj)	90 – 95	2 – 3
Wu long / oolong / modrý / modro-zelený	80 – 95	asi 7 minút
Žltý čaj	70 – 75	2 – 4
Biely čaj	70 – 85	7 až 20 minút

Káva	Teplota vody v °C	Čas prípravy nápojov (min)
Instantná káva	75	-
Mletá káva	95	-

POHOTOVOSTNÝ REŽIM

1. Na displeji sa zobrazuje teplota vody v kanvici.
2. Po 5 minútach nečinnosti prejde prístroj do spánkového režimu.
3. Prístroj zobudíte stlačením tlačidla .

VŠEOBECNE

Pri zdvihnutí kanvice môžete zazrieť na podstavci vlhkosť. Nemajte obavy – je to para, ktorá automaticky vypne kanvicu, keď kondenzuje a uniká cez vetracie otvory pod kanvicou.

Na spodnej časti kanvice môžete zazrieť vyblednutie. Znovu, nemajte obavy – je to v dôsledku pripojenia ohrevného telesa na dne kanvice.

POUŽÍVANIE S NEDOSTAČNÝM MNOŽSTVOM VODY

1. Skráti sa tým životnosť ohrievacieho telesa. Pri nedostatku vody sa kanvica automaticky vypne.
2. Potom musíte kanvicu vybrať z podstavca, aby ste ju znovu zapli – resetovali vypnutie.
3. Položte kanvicu na pracovný povrch, aby vychladla.

STAROSTLIVOSŤ A ÚDRŽBA

1. Pred čistením odpojte podstavec zo zásuvky a nechajte kanvicu vychladnúť.
2. Všetky povrchy utrite čistou vlhkou utierkou.
3. Otvorte veko.
4. Stlačte háčik na vrchnej časti filtra nadol, potom vyberte filter z kanvice.
5. Filter oplachujte pod tečúcou vodou a súčasne ho čistite mäkkou kefkou.
6. Filter vložte do kanvice a háčik na spodnej časti zachyťte v spodnej časti otvoru na vylievanie.
7. Stlačte vrchnú časť filtra smerom ku kanvici, aby ste háčik ukotvili na mieste.

Pravidelne odstraňujte vodný kameň (najmenej raz mesačne).

Odvápňujte prístroj aspoň raz mesačne pomocou značkového odvápnovača. Riadte sa pokynmi na balení odvápnovača.

Výrobky vrátené v rámci záruky s poruchami spôsobenými vodným kameňom budú opravené za poplatok.

RECYKLÁCIA



Aby nedochádzalo k ohrozeniu zdravia a životného prostredia vplyvom nebezpečných látok, prístroje a nabíjacie a nenabíjacie batérie označené niektorým z týchto symbolov nesmú byť likvidované s netriedeným komunálnym odpadom. Elektrické a elektronické výrobky a prípadne nabíjacie a nenabíjacie batérie vždy odovzdajte na príslušnom oficiálnom mieste pre recykláciu / zber.



Instrukcję należy przeczytać, zachować, przekazać kolejnemu użytkownikowi, jeśli odstępujemy urządzenie innej osobie. Wyjmij z opakowania przed użyciem.

WSKAZÓWKI DOTYCZĄCE BEZPIECZEŃSTWA

Postępuj zgodnie ze wskazówkami dotyczącymi bezpieczeństwa, między innymi:

Urządzenie może być użytkowane przez dzieci w wieku od 8 lat i starsze oraz osoby o ograniczonej sprawności fizycznej, czuciowej lub psychicznej lub osoby niemające doświadczenia lub znajomości urządzenia, jeśli odbywa się to pod nadzorem / z instruktążem, oraz są świadome istniejących zagrożeń. Należy zwracać uwagę na dzieci, aby nie bawiły się sprzętem.

Dzieci nie powinny czyścić i obsługiwać urządzenia, o ile nie są starsze niż 8 lat i są nadzorowane. Przechowuj urządzenie i przewód zasilania w miejscu niedostępnym dla dzieci w wieku poniżej 8 lat.

 Powierzchnie urządzenia rozgrzewają się.

Jeśli wody będzie za dużo, gotująca woda może rozpryskiwać się.

Czajnik może być używany tylko łącznie z dostarczoną podstawą (i na odwrót).

Jeżeli przewód zasilający ulegnie uszkodzeniu, powinien być wymieniony przez producenta, jego serwis techniczny lub specjalistyczny zakład naprawczy w celu uniknięcia zagrożenia.

Unikać wycieków na stojak i złącze.

Na powierzchni elementów grzewczych po wyłączeniu utrzymuje się ciepło resztkowe.

Używaj urządzenia zgodnie z niniejszą instrukcją. Każde niewłaściwe zastosowanie może spowodować uszkodzenie ciała, porażenie prądem lub inne niebezpieczeństwo.

Urządzenie może być użytkowane przez osoby o ograniczonej sprawności fizycznej, czuciowej lub psychicznej lub osoby niemające doświadczenia lub znajomości urządzenia, jeżeli odbywa się to pod nadzorem /z instruktążem oraz są świadome istniejących zagrożeń.

Urządzenie przeznaczone jest do użytku w gospodarstwie domowym i podobnych zastosowaniach jak:

- obiekty gastronomiczne w powierzchniach handlowych, biurach i innych miejscach pracy,
- do użytku przez gości w hotelach, motelach i innym środowisku mieszkalnym;
- obiekty oferujące nocleg ze śniadaniem;
- gospodarstwa rolne.
- ⊗ Nie należy używać tego urządzenia w pobliżu wanny, prysznicza, umywalki lub innych naczyń zawierających wodę.
- Stawiaj czajnik, podstawę i przewód z dala od krawędzi blatów.
- Nie używać czajnika w innych zastosowaniach jak gotowanie wody.
- Nigdy nie używaj uszkodzonego urządzenia lub jeśli zaczęło wadliwie działać.



RYСУNKI

- | | |
|--------------------|-------------|
| 1. Filtr | 4. Uchwyt |
| 2. Pokrywa | 5. Tłumik |
| 3. Blokada pokrywy | 6. Podstawa |





NAPEŁNIANIE

1. Unieś blokadę pokrywy, aby otworzyć pokrywę.
2. Napełnij, co najmniej 2 szklankami wody, ale nie powyżej poziomu **max**.
3. Zamknij pokrywę i naciśnij ją, aby się zatrzasnęła.

PRZYGOTOWANIE





1. Ustaw podstawę zasilającą na stabilnej, równej powierzchni.
2. Włóż wtyczkę przewodu zasilającego do gniazdka sieciowego.
3. Ustaw czajnik na podstawie – uważaj, aby nie rozlewać wody.
4. Naciśnij i zwolnij przycisk .
5. Wyświetlacz wskazuje temperaturę wody w czajniku.
6. Przycisk  będzie migać.

GOTOWANIE WODY

1. Naciśnij przycisk .
2. Na wyświetlaczu będzie migać 100.
3. Naciśnij przycisk .
4. Przycisk  przestanie migać i będzie świecić światłem ciągłym.
5. Wyświetlacz wskazuje temperaturę wody w czajniku.
6. Kiedy zadana temperatura zostanie osiągnięta, lampka zgaśnie.
7. Aby wyłączyć ręcznie, naciśnij .

PODGRZEWANIE WODY DO WYBRANEJ TEMPERATURY

Zakres temperatury: 100 (gotowanie), 95, 90, 85, 80, 75, 70, 65, oraz 60 (°C). Użyj przycisku °F °C, aby zamienić na wyświetlaczu stopnie Fahrenheita na Celsjusza.

1. Użyj przycisków  i , aby ustawić temperaturę.
2. Naciśnij przycisk .
3. Wyświetlacz wskazuje temperaturę wody w czajniku.
4. Kiedy zadana temperatura zostanie osiągnięta, lampka zgaśnie.
5. Aby wyłączyć ręcznie, naciśnij .

Jeśli została ustawiona nieodpowiednia temperatura, a chcesz korzystać z czajnika zanim przejdzie w stan uśpienia, nie wylewając wody. Naciśnij przycisk  dwa razy.



PRZEWODNIK PO TEMPERATURACH

Herbata	Temperatura wody °C	Czas parzenia (min)
Herbata czarna	80 – 90	5 – 7
Herbata czarna – całe liście	85 – 90	4
Herbata czarna – wiórki	85 – 90	5
Herbata wędzona	85 – 90	3 – 4
Herbata czarna aromatyzowana	85	3 – 4
Herbata zielona	60 – 95	2 – 5
Herbata zielona aromatyzowana	60 – 75	3 – 4
Gyokuro (herbata japońska)	50 – 55	1
Sencha (zielona herbata japońska)	65 – 70	45 sekund do 1 minuty
Genmaicha (zielona herbata japońska)	90 – 95	2 – 3
Wu long / ulung / niebieska / niebiesko-zielona	80 – 95	około 7 minut

Herbata	Temperatura wody °C	Czas parzenia (min)
Herbata żółta	70 – 75	2 – 4
Herbata biała	70 – 85	7 do 20 minut
Kawa		
Kawa instant	75	-
Kawa mielona	95	-

TRYB UŚPIENIA

1. Wyświetlacz wskazuje temperaturę wody w czajniku.
2. Po 5 minutach bezczynności, urządzenie przejdzie w tryb uśpienia.
3. Aby wzbudzić urządzenie, naciśnij przycisk .

OGÓLNE UWAGI

Po uniesieniu czajnika, może się okazać, że podstawa zasilająca jest wilgotna. To normalne - jest to skroplona para wodna, przedostająca się przez otwory pod czajnikiem, potrzebna do automatycznego sterowania i wyłączenia czajnika.

Na dnie czajnika mogą się pojawić przebarwienia. To również jest normalne – skutek przylegania elementu do dna czajnika.

UŻYCIE Z MAŁĄ ILOŚCIĄ WODY

1. Skróci żywotność urządzenia. Włączenie czajnika bez wody spowoduje odłączenie zasilania.
2. Aby zresetować odłącznik, należy zdjąć czajnik z podstawy.
3. Postaw czajnik na powierzchni roboczej i poczekaj aż ostygnie.

EKSPLOATACJA I KONSERWACJA

1. Wyjmij wtyczkę z gniazdka, przed czyszczeniem czajnik musi ostygnąć.
2. Wytrzyj wszystkie powierzchnie czystą wilgotną szmatką.
3. Otwórz pokrywę.
4. Wciśnij zaczep w górnej części filtra i wyjmij filtr z czajnika.
5. Wypłucz filtr w strumieniu wody, jednocześnie czyszcząc miękką szczoteczką.
6. Włóż filtr w czajnik i wpasuj w dolny zaczep w dolnej części wylewu.
7. Naciśnij górę filtra w kierunku czajnika, aby zablokować zaczep w miejscu.

Usuwać kamień regularnie (przynajmniej raz w miesiącu).

Odwapniaj urządzenie przynajmniej raz w miesiącu stosując firmowy odkamieniacz. Postępuj zgodnie z instrukcjami na opakowaniu odkamieniacza.

Urządzenia zgłoszone do naprawy w okresie gwarancji, jeśli uszkodzenie zostało spowodowane osadami kamienia, będą naprawiane tylko odpłatnie.

RECYKLING



Aby uniknąć problemów środowiskowych i zdrowotnych spowodowanych niebezpiecznymi substancjami, sprzętu, akumulatorów i baterii oznaczonych jednym z tych symboli nie należy wyrzucać z niesortowanymi odpadami komunalnymi. Produkty elektryczne i elektroniczne, w tym, baterie jednorazowe i akumulatory, należy zawsze utylizować w odpowiednim publicznym punkcie zbiórki odpadów/recyklingu.

Pročitajte upute, držite ih na sigurnom mjestu, proslijedite ih ako dajete uređaj. Uklonite cijelo pakiranje prije uporabe.

VAŽNE SIGURNOSNE MJERE

Poštujte osnovne sigurnosne mjere, uključujući sljedeće:

Ovaj uređaj mogu koristiti djeca od 8 godina pa na više i osobe smanjenih tjelesnih, osjetilnih ili mentalnih sposobnosti ili osobe koje ne raspolažu iskustvom i znanjem ako su pod nadzorom ili rade po uputama, te razumiju uključene opasnosti. Djeca se ne smiju igrati s uređajem.

Čišćenje i održavanje ne smiju vršiti djeca ako nisu starija od 8 godina i moraju biti pod nadzorom.

Držite uređaj i kabel van dosega djece mlađe od 8 godina.

 Površine uređaja će postati vruće.

Ako ga prepunite, iz čajnika može da pršće kipuća voda.

Koristite čajnik samo sa priloženim postoljem (i obratno).

Ako je kabel oštećen, radi izbjegavanja opasnosti, mora ga zamijeniti proizvođač, ovlaštenu servis ili osoba slične stručnosti.

Izbjegavajte prskanje na postolje/priključak.

Nakon uporabe, na površini grijaćeg elementa zadržava se preostala toplina.

Rabite uređaj prema ovim uputama. Bilo kakva pogrešna uporaba može uzrokovati potencijalne ozljede, strujni udar ili druge opasnosti.

Ovaj uređaj mogu koristiti osobe smanjenih tjelesnih, osjetilnih ili mentalnih mogućnosti ili osobe koje ne raspolažu iskustvom i znanjem ako su pod nadzorom ili rade po uputama koje se odnose na sigurno korištenje uređaja, te razumiju uključene opasnosti.

uređaja, te razumiju uključene opasnosti.

Ovaj uređaj namijenjen je za kućnu uporabu ili slične primjene kao što su:

- područja s kuhinjama za osoblje, kao što su prodavaonice, uredi i druga radna okruženja
- za goste u hotelima, motelima i drugim vrstama stambenih prostora
- smještaji s uslugom doručka
- seoska domaćinstva.

 Nemojte koristiti ovaj uređaj u blizini kada, tuševa, umivaonika ili drugih posuda s vodom.

- Držite čajnik, postolje i kabel daleko od ivica radnih površina.
- Nemojte koristiti čajnik u bilo koju drugu svrhu osim za grijanje vode.
- Nemojte koristiti uređaj ako je oštećen ili neispravan.

CRTEŽI



- | | |
|-------------------|---------------|
| 1. Filter | 4. Ručka |
| 2. Poklopac | 5. Prigušivač |
| 3. Zapor poklopca | 6. Postolje |







PUNJENJE

1. Podignite zapor poklopca kako biste otvorili poklopac.
2. Napunite ga s najmanje 2 šalice vode, ali ne preko oznake max.
3. Zatvorite poklopac i pritisnite ga prema dolje dok se ne blokira.

PRIPREMA





1. Postavite postolje na stabilnu, ravnu površinu.
2. Stavite utikač postolja u utičnicu.
3. Postavite čajnik na postolje.
4. Pritisnite i otpustite tipku .
5. Na zaslonu će se prikazati temperatura vode u čajniku.
6. Tipka  će treptati.

KIPUĆA VODA

1. Pritisnite  gumb.
2. Na zaslonu će treperiti broj 100.
3. Pritisnite  gumb.
4. Tipka  će prestati s treperenjem i stalno će svijetliti.
5. Na zaslonu će se prikazati temperatura vode u čajniku.
6. Kad se dostigne postavljena temperatura, svjetlo na tipci će se ugasiti.
7. Da bi isključili ručno, pritisnite .

ZAGRIJAVANJE VODE DO ODABRANE TEMPERATURE

Dostupne temperature su: 100 (ključanje), 95, 90, 85, 80, 75, 70, 65, i 60 (°C). Koristite tipku °F °C kako biste na zaslonu prelazili s Fahrenheitovih na Celzijeve stupnjeve i obratno.

1. Pomoću tipki  i  podesite temperaturu.
2. Pritisnite  gumb.
3. Na zaslonu će se prikazati temperatura vode u čajniku.
4. Kad se dostigne postavljena temperatura, svjetlo na tipci će se ugasiti.
5. Da bi isključili ručno, pritisnite .

Ako ste postavili pogrešnu temperaturu i želite ponovo koristiti čajnik bez izlivanja a prije nego što pređe u stanje mirovanja: Pritisnite gumb  dva puta.

VODIČ ZA TEMPERATURU

Čaj	Temperatura vode u °C	Vrijeme kuhanja (min)
Crni čaj	80 – 90	5 – 7
Crni Crni čaj od cijelih listova	85 – 90	4
crni čaj od usitnjenih listova	85 – 90	5
Dimljeni čaj	85 – 90	3 – 4
Aromatizirani crni čaj	85	3 – 4
Zeleni čaj	60 – 95	2 – 5
Aromatizirani zeleni čaj	60 – 75	3 – 4
Gyokuro (japanski čaj)	50 – 55	1
Sencha (japanski zeleni čaj)	65 – 70	45 sekundi do 1 minuta
Genmaicha (japanski zeleni čaj)	90 – 95	2 – 3
Wu long / oolong / plavi / plavo-zeleni	80 – 95	oko 7 minuta

Čaj	Temperatura vode u °C	Vrijeme kuhanja (min)
Žuti čaj	70 – 75	2 – 4
Bijeli čaj	70 – 85	7 do 20 minuta
Kava		
Instant kava	75	-
Mljevena kava	95	-

PROGRAM MIROVANJ

1. Na zaslonu će se prikazati temperatura vode u čajniku.
2. Nakon 5 minuta neaktivnosti, uređaj će preći u stanje mirovanja.
3. Za aktiviranje uređaja, pritisnite tipku (↵).

OPĆE UPUTE

Kad podignete čajnik, moguće je primijetiti vlagu na postolju. Ne brinite; radi se o pari koja se koristi za automatsko isključenje, a koja se poslije kondenzira i izlazi van preko odvoda koji se nalaze ispod čajnika. Možda ćete primijetiti slabi gubitak boje na dnu čajnika. Ponavljamo, ne brinite; to nastaje zbog povezivanja elementa za dno čajnika.

UPORABA S NEDOVOLJNOM KOLIČINOM VODE

1. Takvom uporabom se skraćuje vijek trajanja elementa. U nedostatku vode čajnik prestaje s radom i isključuje se.
2. Onda morate skinuti čajnik sa svog postolja kako biste izvršili resetiranje prestanka rada.
3. Postavite čajnik na radnu površinu dok se ne ohladi.

ČIŠĆENJE I ODRŽAVANJE

1. Izvadite utikač postolja iz utičnice i ostavite čajnik da se ohladi prije čišćenja.
2. Obrišite sve površine čistom vlažnom krpom.
3. Otvorite poklopac.
4. Gurnite kukicu na vrhu filtera prema dolje, potom izvucite filter iz čajnika.
5. Isperite filter pod tekućom vodom i istovremeno ga očistite mekanom četkom.
6. Spustite filter u kuhalo i zakačite donju kukicu na dno grlića.
7. Pritisnite vrh filtera prema kuhalu kako biste blokirali kukicu na mjesto.

Redovito uklanjajte kamenac (najmanje jednom mjesečno).

Uklanjajte kamenac s uređaja najmanje jednom mjesečno sredstvom za uklanjanje kamena poznate marke. Slijedite upute na ambalaži sredstva za uklanjanje kamena.

Za kvarove proizvoda u jamstvenom roku, nastalih zbog pojave kamena, popravak će biti naplaćen.

RECIKLAŽA



Kako bi se izbjegle štetne posljedice na okoliš i zdravlje zbog opasnih supstanci, uređaji i punjive i nepunjive baterije obilježene jednim od ovih simbola ne smiju se zbrinjavati kao nerazvrstani komunalni otpad. Uvijek odložite električne i elektroničke proizvode i , gdje je primjenljivo, punjive i nepunjive baterije, u odgovarajućem zvaničnom mjestu za sakupljanje/reciklažu.



Preberite navodila, jih shranite na varnem in jih predajte skupaj z napravo, če jo posredujete naprej. Pred uporabo odstranite vso embalažo.

POMEMBNA VAROVALA

Sledite osnovnim varnostnim ukrepom, vključno z:

To napravo smejo uporabljati otroci, stari najmanj 8 let, in osebe z zmanjšanimi fizičnimi, čutnimi ali duševnimi sposobnostmi ali s pomanjkljivimi izkušnjami in znanjem, če so pri tem pod nadzorom/dobijo navodila in razumejo s tem povezana tveganja. Otroci se z napravo ne smejo igrati.

Otroci ne smejo čistiti in vzdrževati naprave, če niso starejši od 8 let ter pod nadzorom.

Napravo in kabel varujte pred dosegom otrok, mlajših od 8 let.

⚠ Površine naprave se segrejejo.

Če kotliček preveč napolnite, lahko iz njega brizgne vrela voda.

Kotliček uporabljajte samo s priloženim stojalom (in obratno).

Če je kabel poškodovan, ga mora zamenjati proizvajalec, njegov servisni zastopnik ali kdo s podobnimi pooblastili, da se prepreči tveganje.

Preprečite razlitje po stojalu/priključku.

Zaradi preostale toplote se površina grelnega elementa segreje po uporabi.

Napravo uporabljajte skladno s temi navodili. Kakršna koli nepravilna uporaba lahko povzroči poškodbe, električni šok ali druge nevarnosti.

Napravo lahko uporabljajo osebe z zmanjšanimi fizičnimi, senzornimi ali mentalnimi sposobnostmi ali s pomanjkanjem izkušenj ter znanja, če so pod stalnim nadzorom ali so dobili navodila o varni uporabi naprave ter razumejo možne nevarnosti.

Ta naprava je namenjena uporabi v gospodinjstvu in podobnih okoliščinah, kot so na primer:

- čajne kuhinje v trgovinah, pisarnah in druga delovna okolja;
 - gostje v hotelih, motelih in druga podobna stanovanjska okolja;
 - nastavitve z zajtrkom in podobno;
 - kmetije.
- ⚠ Te naprave ne uporabljajte v bližini kadi, prh, lavorjev in drugih posod z vodo.
- Poskrbite, da grelnik, stojalo in kabel ne bodo blizu robov delovnih površin.
 - Kotlička ne uporabljajte za nič drugega, kot za segrevanje vode.
 - Naprave ne upravljajte, če je poškodovana ali če ne deluje pravilno.



RISBE

- | | |
|-----------------------|------------|
| 1. Filter | 4. Ročaj |
| 2. Pokrov | 5. Glušnik |
| 3. Zaklepanje pokrova | 6. Stojalo |





DOLIVANJE

- 1 Da boste odprli pokrov, dvignite zaklepanje pokrova.
- 2 Kotliček napolnite z najmanj 2 skodelicama vode, vendar ne čez oznako **max**.
- 3 Zaprite pokrov in pritisnite navzdol, da ga blokirate.

PRIPRAVA





1. Stojalo postavite na stabilno vodoravno površino.
2. Stojalo priklopite v zidno vtičnico.
3. Kotliček postavite na stojalo – pazite, da ne razlijete vode.
4. Pritisnite in spustite gumb .
5. Prikazovalnik prikaže temperaturo vode v kotličku.
6. Gumb  bo utripal.

VRETJE VODE

1. Pritisnite gumb .
2. Na prikazovalniku bo utripalo 100.
3. Pritisnite gumb .
4. Gumb  preneha utripati in sveti neprekinjeno.
5. Prikazovalnik prikaže temperaturo vode v kotličku.
6. Ko doseže nastavljeno temperaturo, lučka v gumbu ugasne.
7. Za ročni izklop pritisnite .

SEGREVANJE VODE NA ŽELENO TEMPERATURO

Razpoložljive temperature so: 100 (vretje), 95, 90, 85, 80, 75, 70, 65 in 60 (°C). Z gumbom °F °C preklopite med stopinjami Fahrenheita in Celzija na prikazovalniku.

1. Temperaturo nastavite z gumboma  in .
2. Pritisnite gumb .
3. Prikazovalnik prikaže temperaturo vode v kotličku.
4. Ko doseže nastavljeno temperaturo, lučka v gumbu ugasne.
5. Za ročni izklop pritisnite .

Če nastavite napačno temperaturo in želite grelnik ponovno uporabiti, brez da bi iz njega izlili vodo in preden preide v stanje mirovanja: Dvakrat pritisnite gumb .

TEMPERATURNI VODNIK

Čaj	Temperatura vode (°C)	Čas priprave (min)
Črni čaj	80 – 90	5 – 7
Črni čaj s celimi listi	85 – 90	4
Črni čaj z zdrobljenimi listi	85 – 90	5
Prekajeni čaj	85 – 90	3 – 4
Aromatizirani črni čaj	85	3 – 4
Zeleni čaj	60 – 95	2 – 5
Aromatizirani zeleni čaj	60 – 75	3 – 4
Gyokuro (japonski čaj)	50 – 55	1
Sencha (japonski zeleni čaj)	65 – 70	od 45 s do 1 min
Genmaicha (japonski zeleni čaj)	90 – 95	2 – 3
Wu long/oolong/blue/blue-green	80 – 95	približno 7 minut
rRumeni čaj	70 – 75	2 – 4
Beli čaj	70 – 85	od 7 do 20 minut
Kava		
Instantna kava	75	-
kava (kavni kotliček z batom)	95	-



NAČIN MIROVANJA

1. Prikazovalnik prikaže temperaturo vode v kotličku.
2. Čez 5 minut nedejavnosti se bo naprava preklopila v mirovanje.
3. Če želite napravo prebuditi, pritisnite gumb (U).

SPLOŠNO

Ko dvignete kotliček, boste morda videli vlago na stojalu. Ne skrbite – to je para, ki se uporablja pri samodejnem izklopu in ki potem kondenzira ter uide skozi zračnike pod kotličkom.

Na dnu kotlička se lahko spremeni barva. Tudi to naj vas ne skrbi – to se zgodi zaradi spoja med grelnikom in dnom kotlička.

UPORABA Z NEZADOSTNO KOLIČINO VODE

1. To skrajša življenjsko dobo grelnika. Kotliček se izključi z varnostnim stikalom za suh grelnik.
2. Kotliček morate potem odstraniti iz stojala, da ponastavite samodejni izklop.
3. Kotliček postavite na delovno površino, dokler ni hladen.

NEGA IN VZDRŽEVANJE

1. Odklopite stojalo in pustite, da se kotliček pred čiščenjem ohladi.
2. Vse površine obrišite s čisto vlažno krpo.
3. Odprite pokrov.
4. Kavelj na vrhu filtra potisnite navzdol, nato dvignite filter iz grelnika.
5. Filter sperite pod tekočo vodo, pri tem pa ga čistite z mehko krtačko.
6. Filter spustite v kotliček in zatakните spodnji kavelj v dno izliva.
7. Vrh filtra potisnite proti kotličku, da kavelj zaklenete na svoje mesto.

Redno odstranjajte vodni kamen (najmanj vsak mesec).

Najmanj enkrat mesečno odstranite vodni kamen iz naprave z namenskim sredstvom za odstranjevanje vodnega kamna. Sledite navodilom na embalaži sredstva za odstranjevanje vodnega kamna.

Za izdelke, ki so bili v garancijskem obdobju poslani na popravilo poškodb zaradi vodnega kamna, bo treba popravilo plačati.

RECIKLIRANJE



Za preprečitev okoljskih in zdravstvenih težav zaradi nevarnih snovi naprav in polnilnih in navadnih baterij, označenih z enim od teh simbolov, ni dovoljeno odstraniti med nesortirane komunalne odpadke. Električne in elektronske izdelke in, kjer velja, tudi polnilne in navadne baterije odstranite na ustreznem uradnem mestu za recikliranje/zbiranje.

Διαβάστε τις οδηγίες, φυλάξτε τις σε ασφαλές μέρος και σε περίπτωση που δώσετε τη συσκευή σε άλλον χρήστη, δώστε μαζί και τις οδηγίες. Αφαιρέστε όλα τα υλικά συσκευασίας πριν από τη χρήση.

ΣΗΜΑΝΤΙΚΑ ΜΕΤΡΑ ΑΣΦΑΛΕΙΑΣ

Τηρείτε τα βασικά μέτρα ασφάλειας, συμπεριλαμβανομένων των παρακάτω:

Η παρούσα συσκευή μπορεί να χρησιμοποιηθεί από παιδιά ηλικίας άνω των 8 ετών και άτομα με μειωμένες σωματικές, αισθητήριες ή διανοητικές ικανότητες ή άτομα που δεν διαθέτουν επαρκή εμπειρία ή γνώση, υπό την προϋπόθεση ότι θα βρίσκονται υπό επίβλεψη ή θα λάβουν σχετικές οδηγίες και κατανοούν τους κινδύνους που ενέχει η χρήση της συσκευής. Τα παιδιά δεν πρέπει να χρησιμοποιούν τη συσκευή ως παιχνίδι. Ο καθαρισμός και η συντήρηση από χρήστη δεν πρέπει να πραγματοποιούνται από παιδιά, εκτός κι αν είναι άνω των 8 ετών και βρίσκονται υπό επίβλεψη. Να διατηρείτε τη συσκευή και το καλώδιο μακριά από παιδιά ηλικίας κάτω των 8 ετών.

⚠ Μέρη της συσκευής είναι πιθανό να καίνε κατά τη διάρκεια της χρήσης.

Εάν το γεμίσετε υπερβολικά ο βραστήρας ενδέχεται να εκτοξεύσει βραστό νερό.

Να χρησιμοποιείτε το βραστήρα αποκλειστικά με την παρεχόμενη βάση (και αντίστροφα).

Εάν το καλώδιο είναι φθαρμένο, πρέπει να αντικατασταθεί από τον κατασκευαστή, τον αντιπρόσωπό του ή κάποιο εξουσιοδοτημένο πρόσωπο προς αποφυγή κινδύνων.

Αποφύγετε τη διαρροή υγρού πάνω στη βάση / στον σύνδεσμο.

Μετά τη χρήση, η επιφάνεια του θερμοστοιχείου εξακολουθεί να είναι ζεστή.

Χρησιμοποιείτε τη συσκευή σύμφωνα με τις παρούσες οδηγίες. Τυχόν κακή χρήση μπορεί να προκαλέσει τραυματισμό, ηλεκτροπληξία ή άλλους κινδύνους.

Η παρούσα συσκευή μπορεί να χρησιμοποιηθεί από άτομα με περιορισμένες φυσικές, αισθητηριακές ή νοητικές ικανότητες ή άτομα χωρίς εμπειρία και γνώσεις, εφόσον βρίσκονται υπό επίβλεψη ή καθοδήγηση σχετικά με την ασφαλή χρήση της συσκευής και εφόσον έχουν κατανοήσει τους εμπλεκόμενους κινδύνους.

Η συσκευή αυτή προορίζεται για χρήση σε οικιακές και παρόμοιες εφαρμογές, όπως:

- κουζίνες προσωπικού σε καταστήματα, γραφεία και άλλους χώρους εργασίας
- από πελάτες σε ξενοδοχεία, μοτέλ και άλλους χώρους διαμονής
- χώρους φιλοξενίας τύπου bed and breakfast (δωμάτιο σε κατοικία, μαζί με πρωινό)
- αγροτικές κατοικίες.
- ⊗ Μην χρησιμοποιείτε αυτή τη συσκευή κοντά σε μπανιέρες, ντουζιέρες, νιπτήρες ή άλλα δοχεία που περιέχουν νερό.
- Να φυλάσσετε τον βραστήρα, τη βάση και το καλώδιο μακριά από τις άκρες των πάγκων.
- Μη χρησιμοποιείτε το βραστήρα για οποιαδήποτε άλλη χρήση πέρα από τη θέρμανση νερού.
- Μη χρησιμοποιείτε τη συσκευή εάν είναι φθαρμένη ή παρουσιάζει δυσλειτουργίες.



ΣΧΕΔΙΑ

- | | |
|----------------------|----------------|
| 1. Φίλτρο | 4. Χειρολαβή |
| 2. Καπάκι | 5. Καταστολέας |
| 3. Ασφάλεια καπακιού | 6. Βάση |





ΠΛΗΡΩΣΗ

1. Σηκώστε την ασφάλεια του καπακιού για να ανοίξετε το καπάκι.
2. Γεμίστε με τουλάχιστον 2 φλιτζάνια νερό, αλλά όχι πάνω από την ένδειξη μέγιστης στάθμης (max).
3. Κλείστε το καπάκι και πατήστε το προς τα κάτω για να ασφαλίσει.

ΕΝΕΡΓΟΠΟΙΗΣΗ

1. Τοποθετήστε τη βάση πάνω σε μια σταθερή, επίπεδη επιφάνεια.
2. Συνδέστε τη βάση στην επιτοίχια πρίζα.
3. Τοποθετήστε το βραστήρα στη βάση – προσέξτε να μη χυθεί νερό.
4. Πατήστε και αφήστε το πλήκτρο .
5. Η οθόνη θα εμφανίσει τη θερμοκρασία του νερού μέσα στον βραστήρα.
6. Το κουμπί  αναβοσβήνει.





ΠΡΟΕΤΟΙΜΑΣΙΑ

1. Πατήστε το κουμπί .
2. Η ένδειξη 100 αναβοσβήνει στην οθόνη.
3. Πατήστε το κουμπί .
4. Το κουμπί  παύει να αναβοσβήνει και παραμένει σταθερά αναμμένο.
5. Η οθόνη θα εμφανίσει τη θερμοκρασία του νερού μέσα στον βραστήρα.
6. Όταν επιτευχθεί η καθορισμένη θερμοκρασία, η λυχνία στο κουμπί σβήνει.
7. Για τη μη αυτόματη απενεργοποίηση, πατήστε το .

ΚΑΥΤΟ ΝΕΡΟ

Οι διαθέσιμες θερμοκρασίες είναι οι εξής: 100 (βρασμού), 95, 90, 85, 80, 75, 70, 65 και 60 (°C).

Χρησιμοποιήστε το κουμπί °F °C για να επιλέξετε μεταξύ βαθμών Φαρενάιτ και Κελσίου στην οθόνη.

1. Χρησιμοποιήστε τα κουμπί  και  για ρύθμιση της θερμοκρασίας.
2. Πατήστε το κουμπί .
3. Η οθόνη θα εμφανίσει τη θερμοκρασία του νερού μέσα στον βραστήρα.
4. Όταν επιτευχθεί η καθορισμένη θερμοκρασία, η λυχνία στο κουμπί σβήνει.
5. Για τη μη αυτόματη απενεργοποίηση, πατήστε το .

Αν ρυθμίσετε λάθος θερμοκρασία και θέλετε να χρησιμοποιήσετε τον βραστήρα ξανά χωρίς να αδειάσετε το νερό και προτού μπει σε αναμονή: Πατήστε το κουμπί  δύο φορές.

ΟΔΗΓΟΣ ΘΕΡΜΟΚΡΑΣΙΑΣ

Τσάι	Θερμοκρασία νερού °C	Χρόνος παρασκευής (λεπτά)
Μαύρο τσάι	80 – 90	5 – 7
Μαύρο τσάι από ολόκληρα φύλλα	85 – 90	4
Μαύρο τσάι από κομμένα φύλλα	85 – 90	5
καπνιστό τσάι	85 – 90	3 – 4
Μαύρο τσάι με γεύσεις	85	3 – 4
Πράσινο τσάι	60 – 95	2 – 5
Πράσινο τσάι με γεύσεις	60 – 75	3 – 4
Gyokuro (ιαπωνικό τσάι)	50 – 55	1
Sencha (ιαπωνικό πράσινο τσάι)	65 – 70	45 δευτερόλεπτα έως 1 λεπτό
Genmaicha (ιαπωνικό πράσινο τσάι)	90 – 95	2 – 3
Wu long / oolong / μπλε / μπλε-πράσινο	80 – 95	περίπου 7 λεπτά

Τσάι	Θερμοκρασία νερού °C	Χρόνος παρασκευής (λεπτά)
Κίτρινο τσάι	70 – 75	2 – 4
Λευκό τσάι	70 – 85	7 έως 20 λεπτά
Καφές		
Στιγμιαίος καφές	75	-
Αλεσμένος καφές	95	-

ΛΕΙΤΟΥΡΓΙΑ ΑΝΑΜΟΝΗΣ

1. Η οθόνη θα εμφανίσει τη θερμοκρασία του νερού μέσα στον βραστήρα.
2. Μετά από 5 λεπτά αδράνειας, η συσκευή μπαίνει σε αναμονή.
3. Για να επαναφέρετε τη συσκευή, πατήστε το κουμπί .

ΓΕΝΙΚΑ

Σηκώνοντας το βραστήρα ενδέχεται να υπάρχει υγρασία στη βάση. Μην ανησυχείτε – είναι ο ατμός που χρησιμοποιείται για για την αυτόματη απενεργοποίηση, ο οποίος στη συνέχεια υγροποιείται και διαφεύγει από ανοίγματα κάτω από το βραστήρα.

Ενδέχεται ο πυθμένας του βραστήρα να αποχρωματιστεί. Και πάλι δεν υπάρχει λόγος ανησυχίας – αυτό οφείλεται στην προσκόλληση του στοιχείου στον πυθμένα του βραστήρα.

ΛΕΙΤΟΥΡΓΙΑ ΜΕ ΑΝΕΠΑΡΚΗ ΠΟΣΟΤΗΤΑ ΝΕΡΟΥ

1. Αυτό έχει ως αποτέλεσμα τη μικρότερη διάρκεια ζωής του στοιχείου. Μια ασφάλεια ξηρού βρασμού απενεργοποιεί το βραστήρα.
2. Στη συνέχεια πρέπει να αφαιρέσετε τον βραστήρα από τη βάση του για να επαναφέρετε την ασφάλεια.
3. Ακουμπήστε τον βραστήρα στην επιφάνεια εργασίας έως ότου κρυώσει.

ΦΡΟΝΤΙΔΑ ΚΑΙ ΣΥΝΤΗΡΗΣΗ

1. Αποσυνδέστε τη βάση από το ρεύμα και αφήστε τον βραστήρα να κρυώσει πριν τον καθαρίσετε.
2. Σκουπίστε όλες τις επιφάνειες με ένα καθαρό βρεγμένο πανί.
3. Ανοίξτε το καπάκι.
4. Σπρώξτε το άγκιστρο στο επάνω μέρος του φίλτρου προς τα κάτω, μετά σηκώστε το φίλτρο για να το βγάλετε από τον βραστήρα.
5. Ξεπλύνετε το φίλτρο με τρεχούμενο νερό τρίβοντας παράλληλα με μια μαλακή βούρτσα.
6. Κατεβάστε το φίλτρο μέσα στον βραστήρα, για να πιαστεί το κάτω άγκιστρο στη βάση του στομιού.
7. Πατήστε το πάνω τμήμα του φίλτρου προς τον βραστήρα, για να ασφαλίσετε το άγκιστρο στη θέση του.

Να εκτελείτε αφαλάτωση τακτικά (τουλάχιστον μία φορά το μήνα).

Φροντίστε να καθαρίζετε τα άλατα της συσκευής τουλάχιστον μία φορά το μήνα με προϊόν αφαλάτωσης του εμπορίου. Ακολουθήστε τις οδηγίες στη συσκευασία του προϊόντος αφαλάτωσης.

Προϊόντα τα οποία επιστρέφονται κατά τη διάρκεια ισχύος της εγγύησης με φθορές λόγω αλάτων θα υπόκεινται σε χρέωση επισκευής.

ΑΝΑΚΥΚΛΩΣΗ



Για την αποφυγή προβλημάτων στο περιβάλλον και την υγεία λόγω επιβλαβών ουσιών, οι συσκευές και οι επαναφορτιζόμενες και μη επαναφορτιζόμενες μπαταρίες που επισημαίνονται με κάποιο από αυτά τα σύμβολα, δεν πρέπει να απορρίπτονται με τα κοινά οικιακά απορρίμματα. Να απορρίπτετε πάντα τις ηλεκτρικές και ηλεκτρονικές συσκευές και, όπου χρειάζεται, τις επαναφορτιζόμενες και μη επαναφορτιζόμενες μπαταρίες, σε κατάλληλο, επίσημο σημείο συλλογής/ανακύκλωσης.



A használati utasítást olvassa el és őrizze meg; ha továbbadja a készüléket, mellékelje azt is a termékhez. Használat előtt teljes egészében távolítsa el a csomagolást.

FONTOS ÓVINTÉZKEDÉSEK

Kövesse az alábbi alapvető biztonsági óvintézkedéseket:

Az eszközt 8 éves (vagy idősebb) gyermekek és csökkent fizikai, érzékszervi vagy mentális képességekkel rendelkező vagy tapasztalatlan személyek csak felügyelet alatt/mások utasításainak megfelelően és csak akkor használhatják, ha tisztában vannak a használatból eredő kockázatokkal. Gyermekek nem játszhatnak az eszközzel.

A készülék tisztítását és karbantartását gyermekek csak felügyelet alatt és csak akkor végezhetik, ha 8 évesnél idősebbek.

Tartsa az eszközt és a kábelt 8 éven aluli gyermekektől elzárva.

 A készülék felületei felforrósodnak.

Ha túltölti, a kannából forró víz fröcsöghet.

A kannát csak a hozzá adott tartóval használja (ahogy a tartót is csak a kannával).

Ha a kábel megrongálódott, ki kell cseréltetni a gyártóval, egy szerviz munkatársával vagy egy hasonlóan szakképzett személlyel, hogy elkerülje a veszélyeket.

Ügyeljen arra, hogy ne fröccsenjen folyadék az állványra/a csatlakozóra.

A fűtőegység felszíne még meleg lehet használat után

A készüléket az utasításoknak megfelelően használja. A helytelen használat potenciális sérülést, áramütést okozhat, illetve egyéb kockázattal járhat.

Felügyelet mellett, valamint biztonságos módon lebonyolított képzést követően a készüléket fizikailag, mentálisan sérült, gyengén látó vagy halló emberek is használhatják, illetve olyanok, akik nem rendelkeznek tapasztalattal, illetve szaktudással. A felhasználóknak tisztában kell lenniük az esetleges kockázatokkal.

A készüléket otthoni és ahhoz hasonló felhasználásra tervezték:

- üzletek, irodák és egyéb munkahelyek konyhájában;
 - a vendégek által hotelekben, motelekben, illetve egyéb lakókörnyezetben;
 - reggelit kínáló szálláshelyeken;
 - tanyai háztartásban.
-  Ne használja a készüléket fürdőkád, zuhanyzó, medence vagy egyéb vizet tartalmazó edény mellett.
- A kannát, tartót és vezetékét tartsa távol a munkalapok szélétől.
 - A kannát vízmelegítésen kívül más célra ne használja.
 - Ne működtesse a készüléket, ha az megrongálódott vagy hibásan működik.



RAJZOK

- | | |
|-------------|-----------------|
| 1. Szűrő | 4. Fogantyú |
| 2. Fedél | 5. Szűrő/fékező |
| 3. Fedélzár | 6. Tartó |





MEGTÖLTÉS

1. A fedél kinyitásához emelje fel a fedélzárat.
2. Legalább két csésze vízzel töltsen meg legfeljebb a **max** jelig.
3. Cszukja le a fedelet és nyomja le, hogy lezárja.

ELŐKÉSZÍTÉS





1. Helyezze a tartót egy stabil, sík felületre.
2. Dugja be a tartó dugóját a falon levő aljzatba.
3. Tegye a kannát a tartóra - ügyeljen rá, hogy ne borítsa ki.
4. Nyomja meg és engedje fel a  gombot.
5. A kijelző a teáskannában levő víz hőmérsékletét mutatja.
6. Villogni fog a(z)  gomb.

FORRÁSBAN LÉVŐ VÍZ

1. Nyomja meg a  gombot.
2. A kijelzőn a következő villog: 100.
3. Nyomja meg a  gombot.
4. A(z)  gomb abbahagyja a villogást és folyamatosan világít.
5. A kijelző a teáskannában levő víz hőmérsékletét mutatja.
6. Ha a készülék eléri a beállított hőmérsékletet, a gomb égője kialszik.
7. A kézi kikapcsoláshoz nyomja meg a -t.

FŰTŐVÍZ EGY KIVÁLASZTOTT HŐMÉRSÉKLETRE

Az alábbi hőmérsékletek választhatók: 100 (forralás), 95, 90, 85, 80, 75, 70, 65, és 60 (°C). A kijelző Fahrenheit és Celsius fok közötti átváltáshoz használja az °F °C gombot.

1. A hőmérséklet beállításához használja a  és  gombokat.
2. Nyomja meg a  gombot.
3. A kijelző a teáskannában levő víz hőmérsékletét mutatja.
4. Ha a készülék eléri a beállított hőmérsékletet, a gomb égője kialszik.
5. A kézi kikapcsoláshoz nyomja meg a -t.

Ha rossz hőmérsékletet állított be, és újból használni szeretné a vízforralót anélkül, hogy a vizet kiöntené, mielőtt alvó üzemmódba lépne a készülék: Nyomja meg kétszer a  gombot.

HŐMÉRSÉKLETI ÚTMUTATÓ

Tea	Víz hőmérséklet °C	Főzési idő (perc)
Fekete tea	80 – 90	5 – 7
Egész leveles fekete tea	85 – 90	4
Aprított leveles fekete tea	85 – 90	5
Füstölt tea	85 – 90	3 – 4
Ízesített fekete tea	85	3 – 4
Zöld tea	60 – 95	2 – 5
Ízesített zöld tea	60 – 75	3 – 4
Gyokuro (japán tea)	50 – 55	1
Sencha (japán zöld tea)	65 – 70	45 másodperctől 1 percig
Genmaicha (japán zöld tea)	90 – 95	2 – 3
Wu long / oolong / kék / kékes-zöld	80 – 95	körülbelül 7 perc
Sárga tea	70 – 75	2 – 4

Tea	Víz hőmérséklet °C	Főzési idő (perc)
Fehér tea	70 – 85	7-20 perc
Kávé		
Instant kávé	75	-
Őrölt kávé	95	-

ALVÓ ÜZEMMÓD

1. A kijelző a teáskannában levő víz hőmérsékletét mutatja.
2. 5 perc tétlenség után a készülék alvó üzemmódra kapcsol.
3. A készülék felébresztéséhez nyomja meg a(z) (⏻) gombot.

ÁLTALÁNOS

Amikor felemeli a kannát, lehet, hogy a tartót nedvesnek találja. Ne aggódjon – ez az automatikus kikapcsoláshoz használt gőz, ami lecsapódik és a kanna alatt levő szellőző nyílásokon át távozik. A kanna fenekén elszíneződést láthat. Ne aggódjon – ez az elemnek a kanna fenekéhez történő rögzítése miatt van.

NEM ELEGENDŐ VÍZZEL TÖRTÉNŐ HASZNÁLAT

1. Ez lerövidíti az elem élettartamát. A víz nélkül történő forraláskor a biztonsági kikapcsolás funkció kikapcsolja a kannát.
2. Ekkor el kell távolítani a kannát a tartóról a biztonsági kikapcsolás visszaállításához.
3. Helyezze a kannát a konyhapultra, míg lehűl.

ÁPOLÁS ÉS KARBANTARTÁS

1. Húzza ki a tartót és tisztítás előtt hagyja lehűlni a kannát.
2. Az összes felületet törölje le tiszta nedves kendővel.
3. Nyissa ki a fedelét.
4. Nyomja le a szűrő tetején található pecket, majd emelje ki a szűrőt a kannából.
5. Öblítse át a szűrőt folyóvíz alatt, közben kefélje át egy puha kefével.
6. A szűrőt engedje bele a kannába és a pecek alját illessze bele az edény csőrének felső részébe.
7. Tolja a szűrő tetejét a kanna irányába, így a pecek a helyére pattan.

Vízkötelenítse rendszeresen (legalább havonta egyszer).

Legalább havonta egyszer távolítsa el a vízkövet bejegyzett vízkő eltávolítóval. Kövesse a vízkő eltávolító csomagolásán levő utasításokat.

Azoknak a garanciás termékeknek a javításáért, amelyeknek vízkő okozta a meghibásodását, díjat számítunk fel.

ÚJRAHASZNOSÍTÁS



Az alábbi jelölések valamelyikével ellátott készülékekben, valamint újratölthető és nem újratölthető akkumulátorokban jelen lévő veszélyes anyagok jelentette környezeti és egészségi kockázatok elkerülése érdekében ezeket tilos a háztartási hulladékkal együtt megsemmisíteni. Az elektromos és elektronikus termékeket, és, ha vannak, az újratölthető és nem újratölthető akkumulátorokat mindig a megfelelő hivatalos hulladék-újrahasznosító/begyűjtő központba kell vinni.

Talimatları okuyun, güvenli bir yerde saklayın, cihazın el deęiřtirmesi halinde cihazla birlikte aktarın. Kullanmadan önce cihazın tüm ambalajını çıkarın.

ÖNEMLİ GÜVENLİK KURALLARI

Ařaęıdakiler dahil, tüm temel güvenlik önlemlerini izleyin:

Bu cihaz, 8 yař ve üzeri çocuklar ve yetersiz fiziksel, duyuşsal veya zihinsel kapasitelere sahip veya deneyim ve bilgisi bulunmayan kiřiler tarafından, sadece denetim/talimat altında olmaları ve ierilen tehlikeleri anlamaları kaydıyla kullanılabilir. Çocuklar cihazla oyun oynamamalıdır. Temizlik ve kullanıcı bakımı iřlemleri, 8 yařın üzerinde ve denetim altında olmadıkları taktirde, çocuklar tarafından gerekleřtirilmemelidir.

Cihazı ve kablosunu 8 yařın altındaki çocuklardan uzak tutun.

⚠ Cihazın yüzeyleri çok ısınabilir.

Fazla doldurduęunuz takdirde, fokurdayan kaynar su, ısıtııcıdan dıřarı tařabilir.

Su ısıtııcısını sadece birlikte verilen taban ünitesiyle (veya taban ünitesini sadece birlikte verilen su ısıtııcısıyla) kullanın.

Hasarlı elektrik kabloları, güvenlik aısından sadece üretici, üreticinin yetkili servisleri veya benzer niteliklere sahip kiřiler tarafından deęiřtirilmelidir.

Standın/konnektörün üzerinde sıvı dökülmesinden kaçının.

Kullanımdan sonra, ısıtma devresinin yüzeyinde sıcaklık kalabilir.

Cihazı bu talimatlara göre kullanın. Herhangi bir yanlış kullanım potansiyel yaralanmalara, elektrik arpmalarına veya dięer tehlikelere neden olabilir.

Bu cihaz, cihazın emniyetli bir řekilde kullanımına yönelik gözetim veya talimatlar verildięi ve ilgili tehlikeleri anladıkları takdirde, yetersiz fiziksel, duyuşsal veya zihinsel kapasiteleri olan veya bilgi veya deneyimi bulunmayan kiřiler tarafından kullanılabilir.

Bu cihaz ev iinde ve ařaęıdakiler gibi benzer uygulamalarda kullanım iin tasarlanmıřtır:

- maęazalar, ofisler ve dięer alıřma ortamlarındaki personel mutfaęı alanları;
- oteller, moteller ve dięer ev tipi ortamlarda müřteriler tarafından;
- oda-kahvaltı tip
- çiftlik evleri

⚠ Bu cihazı banyo küvetleri, duř tekneleri, lavabolar veya su ieren dięer kapların yakınında kullanmayın.

- Elektrikli su ısıtııcısını, taban ünitesini, ve kabloyu, alıřma tezgahının kenarlarından uzak tutun.
- Su ısıtııcısını, su ısıtma dıřında bir amaçla kullanmayın.
- Hasarlı veya arızalı cihazları alıřtırmayın.



IZIMLAR

1. Filtre
2. Kapak
3. Kapak kilidi
4. Sap
5. Bastırıcı
6. Taban ünitesi





DOLDURMA

1. Kapağı açmak için kapak kilidini yukarı kaldırın.
2. En az 2 fincan, en fazla maksimum (**max**) seviyeye kadar su doldurun.
3. Kapağı kapatın ve kilitlemek için aşağı doğru bastırın.

HAZIRLIK





1. Taban ünitesini sabit, düz bir zemin üzerine yerleştirin.
2. Taban ünitesinin fişini, elektrik prizine takın.
3. Su ısıtıcısını taban ünitesine, içindeki suyun dökülmemesine dikkat ederek yerleştirin.
4.  düğmesine basın ve bırakın.
5. Ekranda, su ısıtıcısındaki suyun ısıyı görüntülenecektir.
6.  düğmesi yanıp sönecektir.

KAYNAR SU

1.  düğmesine basın.
2. Ekranda 100 işareti yanıp sönecektir.
3.  düğmesine basın.
4.  düğmesinin yanıp sönmeye sona erecek ve sürekli olarak yanacaktır.
5. Ekranda, su ısıtıcısındaki suyun ısıyı görüntülenecektir.
6. Ayarlanan sıcaklığa geldiğinde düğmenin lambası sönecektir.
7. Cihazı manuel olarak kapatmak için  düğmesine basın.

SEÇİLEN SICAKLIĞA GÖRE ISINAN SU

Mevcut sıcaklık dereceleri: 100 (kaynama), 95 (kahve), 95, 90, 85, 80, 75, 70, 65 ve 60 (°C). Ekranda Fahrenheit ve Centigrade arasında geçiş yapmak için °F düğmesini kullanın.

1. Sıcaklığı ayarlamak için  ve  düğmelerini kullanın.
2.  düğmesine basın.
3. Ekranda, su ısıtıcısındaki suyun ısıyı görüntülenecektir.
4. Ayarlanan sıcaklığa geldiğinde düğmenin lambası sönecektir.
5. Cihazı manuel olarak kapatmak için  düğmesine basın.

Sıcaklığı yanlış ayarlamış olmanıza rağmen elektrikli su ısıtıcısını içindeki suyu dökmeden tekrar kullanmak istiyorsanız, cihaz uykü moduna geçmeden önce:  düğmesine iki kez basın.

SICAKLIK KILAVUZU

Çay	Su sıcaklığı °C	Demlenme süresi (dak)
Siyah çay	80 – 90	5 – 7
Bütün yapraklı siyah çay	85 – 90	4
Kırık yapraklı siyah çay	85 – 90	5
Tütsülenmiş çay	85 – 90	3 – 4
Aromalı siyah çay	85	3 – 4
Yeşil çay	60 – 95	2 – 5
Aromalı yeşil çay	60 – 75	3 – 4
Gyokuro (Japon çayı)	50 – 55	1
Sencha (Japon yeşil çayı)	65 – 70	45 saniye – 1 dakika arası
Genmaicha (Japon yeşil çayı)	90 – 95	2 – 3
Oolong çayı (wu long / mavi / mavi-yeşil)	80 – 95	yaklaşık 7 dakika
Sarı çay	70 – 75	2 – 4

Çay	Su sıcaklığı °C	Demlenme süresi (dak)
Beyaz çay	70 – 85	7 – 20 dakika arası
Kahve		
hazır kahve (nescafe)	75	-
Çekilmiş kahve	95	-

UYKU MODU

1. Ekranda, su ısıtıcısındaki suyun ısısı görüntülenecektir.
2. Cihaz 5 dakika hareketsiz kaldığında uyku durumuna geçer.
3. Cihazı uyandırmak için  düğmesine basın.

GENEL

Su ısıtıcısını yukarı kaldırdığınızda, taban ünitesi üzerinde nem görebilirsiniz. Endişelenmeyin; bu, cihazı otomatik olarak kapatmada kullanılan su buharıdır; bir süre sonra yoğunlaşarak su ısıtıcısının alt kısmındaki hava deliklerinden dışarı çıkar.

Su ısıtıcısının zemininde biraz renk solması olabilir. Endişelenmeyin; bu, rezistansın su ısıtıcısının zeminine teması nedeniyle oluşmaktadır.

CIHAZI, YETERLİ MİKTARDA SUYLA KULLANMAMA

1. Bu durum rezistansın ömrünü kısaltır. Bir “susuz kaynama şalteri” su ısıtıcısını devre dışı bırakacaktır.
2. Sonra, şalteri sıfırlamak için su ısıtıcısını taban ünitesinden çıkarmalısınız.
3. Su ısıtıcısını soğuyana dek çalışma tezgahı üzerinde bekletin.

TEMİZLİK VE BAKIM

1. Temizlemeden önce, taban ünitesinin fişini prizden çekin ve su ısıtıcısının soğumasını bekleyin.
2. Tüm yüzeyleri nemli bezle silin.
3. Kapağı açın.
4. Filtrenin tepesindeki kancayı aşağı doğru itin ve ardından, filtreyi elektrikli su ısıtıcısından yukarı kaldırarak çıkarın.
5. Filtreyi akan musluk suyu altında yumuşak bir fırça ile fırçalayarak iyice durulayın.
6. Filtreyi su ısıtıcısına indirin ve alt kancayı, ağızın tabanına takın.
7. Kancayı yerine kilitlemek için, filtrenin üst kısmını su ısıtıcısına doğru bastırın.

Düzenli olarak kireç giderme işlemi uygulayın (en az ayda bir).

Cihazda ayda en az bir kez, tescilli bir kireç giderici ürünle düzenli olarak kireç giderme işlemi gerçekleştirin. Kireç giderici ürünün ambalajının üzerinde yer alan talimatları izleyin.

Garanti kapsamında kireç nedeniyle arızalı olarak gelen ürünlerin onarımları ücrete tabi olacaktır.

GERİ DÖNÜŞÜM



Tehlikeli maddelerin yol açacağı çevre ve sağlık sorunlarını önlemek için, şu sembollerden biri ile işaretlenmiş cihazlar ve şarj edilebilir ve tek kullanımlık piller genel evsel atıklarla birlikte çöpe atılmamalıdır. Elektrikli ve elektronik ürünleri ve ilgili olabilecek şarj edilebilir ve tek kullanımlık pilleri her zaman resmi, uygun bir geri dönüşüm/toplama noktasına bırakın.

Bakanlıkça tespit ve ilan edilen kullanım ömrü 7 yıldır

Taşıma ve nakliye sırasında dikkat edilecek hususlar :

Ürünü düşürmeyiniz

Darbelere maruz kalmamasını sağlayınız

Cihazı nakliye sırasında orijinal ambalajında taşıyınız.



Citiți instrucțiunile, păstrați-le într-un loc sigur; dacă dați aparatul altcuiva, nu uitați să dați și instrucțiunile. Îndepărtați toate ambalajele înainte de folosire.

PREVEDERI IMPORTANTE DE SIGURANȚĂ

Respectați măsurile de siguranță de bază, inclusiv:

Aparatul poate fi folosit de copii în vârstă de 8 ani sau mai mari și de către persoane cu capacități fizice, senzoriale sau mentale reduse sau lipsă de experiență și cunoștințe dacă sunt supravegheați/instruiți și înțeleg pericolele la care se supun. Copiii nu trebuie să se joace cu aparatul.

Curățarea și utilizarea de către utilizator nu trebuie efectuate de copii decât dacă aceștia au peste 8 ani și sunt supravegheați.

Nu lăsați aparatul și cablul la îndemâna copiilor sub 8 ani.

⚠ Suprafețele aparatului se vor încinge.

Dacă umpleți prea mult, riscați ca vasul să verse apa care fierbe.

Folosiți vasul doar împreună cu suportul său (și vice versa).

În cazul în care cablul este deteriorat, trebuie înlocuit de către fabricant, agentul de service sau orice altă persoană calificată, pentru a evita accidentele.

Evitați să vărsați lichide pe stand/conector.

Pe suprafața de încălzire persistă căldură reziduală după utilizare.

Întrebuințați acest aparat de uz casnic în conformitate cu aceste instrucțiuni. Orice întrebuințare ce contravine instrucțiunilor poate genera răni/leziuni, șocuri electrice sau alte asemenea accidente.

Acest aparat de uz casnic poate fi întrebuințat și de către persoanele cu capacități fizice, senzoriale sau mentale reduse ori cu lipsă de experiență și cunoștințe, dacă li s-au oferit îndrumări ori instrucțiuni cu privire la modul de întrebuințare în condiții de siguranță și dacă înțeleg posibilele pericole aferente.

Acest aparat este destinat uzului casnic și poate fi întrebuințat deopotrivă în situații similare precum cele de mai jos:

- în raioane de articole de bucătărie din magazine de specialitate, spații de birouri și alte asemenea medii de lucru;
- de către clienți într-un hotel, motel sau alt spațiu rezidențial similar;
- într-un spațiu de tip pensiune;
- la o fermă.
- ⊗ Nu folosiți acest aparat lângă cadă, duș, chiuvetă sau alte recipiente ce conțin apă.
- Țineți carafa, suportul și cablul departe de marginile blaturilor de lucru.
- Nu folosiți vasul decât pentru încălzirea apei.
- Nu operați aparatul dacă este stricat sau nu funcționează corect.



SCHIȚE

- | | |
|-----------------------------|-------------|
| 1. Filtru | 4. Mâner |
| 2. Capac | 5. Supresor |
| 3. Buton de deblocare capac | 6. Suport |





UMPLERE

1. Ridicați butonul de deblocare a capacului pentru a deschide capacul.
2. Umpleți cu cel puțin 2 căni de apă, însă nu depășiți semnul **max**.
3. Închideți capacul și apăsați pentru a-l bloca.

PREPARARE





1. Așezați suportul pe o suprafață stabilă, nivelată.
2. Conectați suportul la priza de pe perete.
3. Așezați vasul pe suport - fiți atenți să nu vărsați apa.
4. Apăsați și eliberați butonul .
5. Pe afișaj va apărea temperatura apei din carafă.
6. Butonul  va pâlpâi.

APĂ CLOCOTITĂ

1. Apăsați butonul .
2. 100 va apărea pe afișaj.
3. Apăsați butonul .
4. Butonul  nu va mai pâlpâi; va lumina încontinuu.
5. Pe afișaj va apărea temperatura apei din carafă.
6. Când atinge temperatura setată, becul din partea de jos se va stinge.
7. Pentru a opri manual, apăsați .

ÎNCĂLZIRE APĂ LA O TEMPERATURĂ SELECTATĂ

Temperaturile disponibile sunt: 100 (fierbere), 95, 90, 85, 80, 75, 70, 65 și 60 (°C). Folosiți butonul °F °C pentru a comuta între grade Fahrenheit și Celsius pe afișaj.

1. Folosiți butoanele  și  pentru a seta temperatura.
2. Apăsați butonul .
3. Pe afișaj va apărea temperatura apei din carafă.
4. Când atinge temperatura setată, becul din partea de jos se va stinge.
5. Pentru a opri manual, apăsați .

Dacă ați setat greșit temperatura și doriți să folosiți din nou carafa fără a turna apa și înainte de a intra în modul de veghe: Apăsați butonul  de două ori.

GHID TEMPERATURĂ

Ceai	Temperatura apei în °C	Timp de preparare (min)
Ceai negru	80 – 90	5 – 7
Ceai negru din frunze întregi	85 – 90	4
Ceai negru din frunze bucățele	85 – 90	5
Ceai afumat	85 – 90	3 – 4
Ceai negru aromat	85	3 – 4
Ceai verde	60 – 95	2 – 5
Ceai verde aromat	60 – 75	3 – 4
Gyokuro (ceai japonez)	50 – 55	1
Sencha (ceai verde japonez)	65 – 70	45 secunde – 1 minut
Genmaicha (ceai verde japonez)	90 – 95	2 – 3
Wu long / oolong / albastru / albastru-verde	80 – 95	aprox. 7 minute

Ceai	Temperatura apei în °C	Timp de preparare (min)
Ceai galben	70 – 75	2 – 4
Ceai alb	70 – 85	7 – 20 minute
Cafea		
Cafea instant	75	-
Cafea măcinată	95	-

MOD DE VEGHE

1. Pe afișaj va apărea temperatura apei din carafă.
2. După 5 minute de inactivitate, aparatul va intra în modul de veghe.
3. Pentru a reporni aparatul, atingeți butonul .

GENERAL

Când luați vasul, este posibil să descoperiți că suportul este umed. nu vă faceți griji - este aburul folosit pentru oprirea automată, care mai apoi se condensează și este evacuat prin orificiile de sub vas. Este posibil să observați o decolorare pe fundul vasului. din nou, nu vă faceți griji - este din cauza combinării elementului cu fundul vasului.

FOLOSIREA CU APĂ INSUFICIENTĂ

1. Aceasta va scurta viața elementului. Fierberea fără apă va opri automat aparatul.
2. Pentru a reseta fierberea, trebuie să luați vasul de pe suport.
3. Așezați vasul pe o suprafață de lucru până când se răcește.

ÎNGRIJIRE ȘI ÎNTREȚINERE

1. Scoateți suportul din priză și lăsați vasul să se răcească înainte de a le curăța.
2. Ștergeți suprafețele exterioare cu o cârpă umedă curată.
3. Deschideți capacul.
4. Împingeți cârligul de deasupra filtrului în jos, apoi ridicați filtrul de pe carafă.
5. Spălați filtrul sub jet de apă, folosind o perie moale.
6. Coborâți filtrul în carafă și fixați cârligul inferior pe fundul picurătorului.
7. Apăsăți partea de sus a filtrului înspre carafă, pentru a fixa cârligul.

Detartrați regulat, (cel puțin o dată pe lună).

Detartrați aparatul cel puțin o dată pe lună, folosind un detartrant brevetat. Urmați instrucțiunile de pe ambalajul detartrantului.

Produsele aflate în garanție, returnate din cauza defecțiunilor provocate de particule de calcar, vor fi reparate aplicându-se un preț de reparare.

RECICLAREA



Pentru a evita problemele de mediu și de sănătate cauzate de substanțele periculoase, aparatele și bateriile reîncărcabile și cele obișnuite marcate cu unul dintre aceste simboluri, nu trebuie eliminate împreună cu deșeurile municipale nesortate. Eliminați întotdeauna produsele electrice și electronice și, după caz, bateriile reîncărcabile și cele obișnuite, la un punct de reciclare/colectare corespunzător.

Прочетете инструкциите, запазете ги и ги предавайте, ако предавате и уреда. Отстранете всички опаковки преди употреба.

ВАЖНИ ПРЕДПАЗНИ МЕРКИ

Следвайте основните мерки за безопасност, включително:

Този уред може да се използва от деца над 8-годишна възраст, както и от хора с ограничени физически, сетивни или умствени способности, или липса на опит и познания, ако са нагледжани/инструтирани и разбират опасностите с това. С уреда не трябва да играят деца. Почистването и поддръжката не трябва да се извършват от деца, освен ако те не са над 8-годишна възраст и някой ги наглежда.

Пазете уреда и кабела от деца под 8-годишна възраст.

 Повърхността на уреда ще се нагорещи.

Ако препълните каната, от нея може да пръска вряла вода.

Използвайте каната само заедно с предоставената поставка (и обратно).

Ако кабелът е повреден, той трябва да се замени от производителя, негов представител за сервизно обслужване или друго квалифицирано за тази цел лице, за да се избегне всякакъв риск.

Избягвайте разливания върху поставката/конектора.

Повърхността на нагревателния елемент е подложена на остатъчна топлина след употреба.

Използвайте уреда в съответствие с тези инструкции. Неправилната употреба може да доведе до нараняване, токов удар или други опасности.

Този уред може да се използва от лица с ограничени физически, сетивни или умствени способности, или липса на опит и познания, ако са нагледжани или инструтирани във връзка с безопасната употреба на уреда и разбират опасностите.

Този уред е предназначен за употреба в домашни условия и подобни приложения, като:

- кухненските зони към магазини, офиси и други работни среди;
 - от клиенти в хотели, мотели и други видове жилищни среди;
 - среди от типа къщи за гости с легло и закуска;
 - фермерски къщи.
-  Не използвайте цей пристрой поблизу ван, душів, басейнів та інших резервуарів із водою.
- Пазете каната, поставката и кабела далеч от ръбовете на плота.
 - Не използвайте каната за други цели, освен за стопляне на вода.
 - Не използвайте уреда, ако е повреден или не работи изрядно.

ИЛЮСТРАЦИИ



- | | |
|-------------------|-----------------|
| 1. Филтър | 4. Дръжка |
| 2. Капак | 5. Стабилизатор |
| 3. Ключ на капака | 6. Поставка |







ПЪЛНЕНЕ

1. Повдигнете ключа на капака, за да го отворите.
2. Напълнете каната с най-малко 2 чаши вода, но без да превишавате обозначението **max**.
3. Затворете капака и до натиснете, за да се заключи.

ПОДГОТОВКА





1. Поставете поставката на стабилна, равна повърхност.
2. Включете поставката в стенния контакт.
3. Поставете каната на поставката.
4. Натиснете и освободете бутон .
5. Дисплеят показва температурата на водата в каната.
6. Бутонът  започва да мига.

ВРЯЩА ВОДА

1. Натиснете бутон .
2. На дисплея ще се изпише 100.
3. Натиснете бутон .
4. Бутонът  спира да мига и започва да свети постоянно.
5. Дисплеят показва температурата на водата в каната.
6. Когато зададената температура бъде достигната, бутонът спира да свети.
7. За да изключите ръчно, натиснете .

НАГРЯВАНЕ НА ВОДАТА ДО ИЗБРАНА ТЕМПЕРАТУРА

Възможните температурни стойности са: 100 (кипене), 95, 90, 85, 80, 75, 70, 65 и 60 (в °C). Използвайте бутона **°F °C** за превключване между Фаренхайт и Целзий на екрана.

1. Използвайте бутоните  и , за да зададете температурата.
2. Натиснете бутон .
3. Дисплеят показва температурата на водата в каната.
4. Когато зададената температура бъде достигната, бутонът спира да свети.
5. За да изключите ръчно, натиснете .

Ако сте определили неправилна температура и желаете да използвате термоканата отново без изливане и преди да влезе в неактивен режим: Натиснете бутона  два пъти.

СЪВЕТИ ЗА ТЕМПЕРАТУРА

Чай	Температура на водата °C	Време за варене (мин.)
Черен чай	80 – 90	5 – 7
Черен чай от цели листа	85 – 90	4
Черен чай от накъсани листа	85 – 90	5
Пушен чай	85 – 90	3 – 4
Ароматизиран черен чай	85	3 – 4
Зелен чай	60 – 95	2 – 5
Ароматизиран зелен чай	60 – 75	3 – 4
Гиокуро (японски чай)	50 – 55	1
Сенча (японски зелен чай)	65 – 70	45 секунди до 1 минута
Генмайча (японски зелен чай)	90 – 95	2 – 3
Улонг / оолонг / син / синьо-зелен	80 – 95	около 7 минути
Жълт чай	70 – 75	2 – 4

Чай	Температура на водата °C	Време за варене (мин.)
Бял чай	70 – 85	7 до 20 минути
Кафе		
Нескафе	75	-
Смляно кафе	95	-

РЕЖИМ „СЪН“

1. Дисплеят показва температурата на водата в каната.
2. След 5 минути липса на активност, уредът преминава в режим на заспиване.
3. За да включите уреда отново, натиснете бутон .

ОБЩИ УКАЗАНИЯ

Когато вдигнете каната, е възможно да забележите влага на поставката. Не се притеснявайте – това е парата, която спомага за автоматичното изключване и която след това се кондензира и изтича през отворите под каната.

Можете да забележите известно обезцветяване на дъното на каната. Отново, не се притеснявайте – това се дължи на нагревателя, свързан с долната част на каната.

УПОТРЕБА С НЕДОСТАТЪЧНО ВОДА

1. Това ще съкрати живота на нагревателя. Предпазител за защита от заваряване без вода ще изключи каната.
2. След това трябва да отстраните каната от поставката, за да нулирате предпазителя.
3. Поставете каната върху работната повърхност, докато изстине.

ГРИЖИ И ПОДДРЪЖКА

1. Преди почистване изключете поставката от контакта и оставете каната да се охлади.
2. Почистете всички повърхности с чиста влажна кърпа.
3. Отворете капака.
4. Натиснете куката в горната част на филтъра надолу и след това извадете филтъра от термоканата.
5. Изплакнете филтъра под течаща вода, като същевременно го почистите с мека четка.
6. Поставете филтъра в каната и го закрепете за долната част на куката, която се намира в долната част на гърлото.
7. Натиснете горната част на филтъра към каната, за да се захване куката на място.

Редовно почиствайте котления камък (поне веднъж месечно).

Почиствайте котления камък най-малко всеки месец, с препарат за отстраняване на наслагвания от собственика. Следвайте инструкциите на опаковката на препарата.

Продукти под гаранция, върнати с повреди в резултат от натрупване на котлен камък, подлежат на такса за ремонт.

РЕЦИКЛИРАНЕ



За да се избегнат екологични и здравни проблеми поради наличие на опасни субстанции, уредите, акумулаторните и неакумулаторните батерии, обозначени с един от тези символи, не трябва да се изхвърлят заедно с несортирани общински отпадъци. Винаги изхвърляйте електрически и електронни продукти и, където е приложимо, акумулаторни и неакумулаторни батерии, на подходящо официално място за рециклиране/събиране.



قرأ التعليمات واحفظها في مكان آمن. في حالة اهداء الجهاز لشخص آخر ارفق معه التعليمات. يجب ازالة جميع الأغلفة قبل الاستعمال.

اجراءات أمان ضرورية

يجب اتخاذ اجراءات الأمان الأساسية التالية:

يمكن استخدام هذا الجهاز بواسطة الأطفال الذين تتراوح أعمارهم من 8 سنوات فما فوق والأشخاص ذوي القدرات الجسمانية أو الحسية أو العقلية المنخفضة أو عديمي الخبرة والمعرفة إذا تم الإشراف عليهم/تعليمهم ويفهمون المخاطر المعنية. يجب إلا يعبث الأطفال بالجهاز.

يجب عدم قيام الأطفال بالتنظيف والصيانة إلا إذا كانوا أكبر من 8 سنوات مع الإشراف عليهم.

اجعل الجهاز والكبلات بعيدا عن متناول الأطفال دون سن 8 سنوات.

لم تم ملء الغلاية زيادة عن الحد، يمكن سقوط ماء مغلي.

استخدم الغلاية مع القاعدة الأصلية وبالعكس.

إذا كان السلك متضررا فاطلب استبداله في الشركة المصنعة في مكتبها للبيع أو عن

طريق مهنيّ محترف، لمنع أي حادث ممكن.

يمكن أن يسبب إساءة استخدام الجهاز إصابات.

⚠ سوف تصبح أسطح الجهاز ساخنة. سوف تبقى الحرارة المتبقية الأسطح ساخنة بعد

الاستخدام.

تجنب حدوث انسكاب على الحامل/الموصل.

لا تغمر الجهاز في سائل.

إذا كان السلك متضررا فاطلب استبداله في الشركة المصنعة في مكتبها للبيع أو عن

طريق مهنيّ محترف، لمنع أي حادث ممكن.

قد يظل سطح التسخين ساخناً بعد الاستخدام بسبب الحرارة المتبقية.

يجب استخدام الجهاز وفقاً لهذه التعليمات. فقد تتسبب أي إساءة استخدام في حدوث تلف

محتمل أو صدمة كهربائية أو مخاطر أخرى.

هذا الجهاز مصمم للاستخدامات المنزلية وما يشبهها مثل:

• مناطق المطبخ للموظفين في المكاتب والمتاجر وغيرها من بيئات العمل.

• من قبل النزلاء في الفنادق والموتيلات وغيرها من البيئات السكنية.

• حالات الإقامة في سرير مع الإفطار.

• المنازل الريفية.

Ⓢ لا تستخدم هذا الجهاز بالقرب من أحواض الاستحمام أو الحمامات أو أي أحواض أخرى تحتوي على ماء

• اجعل الغلاية والقاعدة والكبلات بعيدة عن حواف أسطح العمل.

• لا تستخدم الغلاية لغرض آخر غير غلي الماء.

• لا تستخدم الجهاز إذا كان تالفاً أو لا يعمل بصورة صحيحة.

الرسومات

1. فلتر
2. غطاء
3. قفل الغطاء
4. مقبض
5. الكايت
6. قاعدة

الملء

1. ارفع قفل الغطاء لفتح الغطاء.
2. املاً ما لا يقل عن 2 كوب من الماء ولكن ليس فوق علامة max.
3. أغلق الغطاء واضغط لأسفل لقفله.

التحضير

1. ضع القاعدة فوق سطح ثابت ومتواز.
2. أوصل القاعدة بالتيار الكهربائي.
3. ضع الغلاية على القاعدة.
4. اضغط الزر (L) ثم اتركه.
5. سوف تظهر على الشاشة درجة حرارة الماء الموجود في الغلاية.
6. سوف يومض الزر (L).

ماء مغلي

1. اضغط على الزر ▲.
2. سوف تومض 100 على الشاشة.
3. اضغط على الزر (L).
4. سوف يتوقف الزر (L) عن الوميض ويضيء بشكل ثابت.
5. سوف تظهر على الشاشة درجة حرارة الماء الموجود في الغلاية.
6. عندما تصل إلى درجة الحرارة المحددة، سوف ينطفئ الضوء في الزر.
7. للإطفاء يدويا، اضغط على (L).

تسخين المياه إلى درجة الحرارة المحددة

درجات الحرارة المتاحة هي: 100 (الغليان) و 95 و 90 و 85 و 80 و 75 و 70 و 65 و 60 (درجة مئوية). استخدم الزر °F°C للمبادلة بين الدرجات الفهرنهايت والدرجات المئوية على الشاشة.

1. استخدم أزرار ▼ و ▲ لضبط درجة الحرارة.
 2. اضغط على الزر (L).
 3. سوف تظهر على الشاشة درجة حرارة الماء الموجود في الغلاية.
 4. وعندما تصل إلى درجة الحرارة المحددة، سوف ينطفئ الضوء في الزر.
 5. للإطفاء يدويا، اضغط على (L).
- إذا قمت بضبط درجة الحرارة الخطأ وتريد استخدام الغلاية مرة أخرى دون صب وقبل أن تدخل حالة السكون: اضغط الزر (L) مرتين.

دليل درجات الحرارة

مدة التخمير (دقيقة)	درجة حرارة الماء درجة مئوية	الشاي
7-5	80-90	شاي أسود
4	85-90	شاي أسود كامل الأوراق
5	85-90	شاي أسود مقطوع الأوراق
4-3	85-90	شاي مدخن
4-3	85	شاي أسود بنكهة
5-2	60-95	شاي أخضر
4-3	60-75	شاي أخضر بنكهة
1	50-55	Gyokuro (شاي ياباني)
ثانية إلى 1 دقيقة 45	65-70	Sencha (شاي ياباني أخضر)
3-2	90-95	Genmaicha (شاي ياباني أخضر)
حوالي 7 دقائق	80-95	وو طويل/ أولونغ/ أزرق/ أخضر- أزرق
2-4	70-75	شاي أصفر
إلى 20 دقيقة 7	70-85	شاي أبيض

قهوة		
قهوة فوربية	75	-
(قهوة) (مكبس/وعاء قهوة بمكبس)	95	-

وضع السكون

سوف تظهر على الشاشة درجة حرارة الماء الموجود في الغلاية.

بعد 5 دقائق من السكون، سيذهب الجهاز إلى وضع النوم.

لإيقاف الجهاز، اضغط على الزر 2.

عام

عند رفع الغلاية قد ترى رطوبة في القاعدة. لا تقلق، إنّه البخار المكثف الذي يستخدم لإطفاء الغلاية ألبا والذي يخرج من فتحات التهوية الموجودة تحت الغلاية.

يمكن ملاحظة فقدان اللون في الجزء الأسفل من الغلاية. لا تقلق، فهو يعود للالتصاق المواد في هذا الجزء.

الاستخدام مع ماء غير كاف

الاستخدام مع ماء غير كاف يقلل من عمر الجهاز. في حالة استخدام الغلاية في هذه الظروف فإن الآلية المضادة للغلي الجاف تطفئ الغلاية.

حينذاك عليك أن تفصل الغلاية عن القاعدة لاستعادة الآلية.

تُبث الغلاية على السطح الذي تعمل عليه لغاية برودها.

العناية والصيانة

افصل الجهاز عن التيار الكهربائي واتركه يبرد تماما قبل تنظيفه.

قم بمسح جميع الأسطح بقطعة قماش مبللة.

افتح الغطاء.

ادفع المشبك الموجود أعلى الفلتر لأسفل ثم ارفع الفلتر من الغلاية.

اغسل المصفاة تحت الحنفية بماء جار مع تفريشها بفرشاة لينة.

قم بتنزيل الفلتر في الغلاية وتعشيق الخطاف السفلي في الجزء السفلي للفوهة.

ادفع الجزء العلوي من الفلتر نحو الفوهة لإجبار دخول الخطافات العلوية تحت حافة الغلاية.

قم بإزالة الرواسب بانتظام

قم بإزالة ترسبات الجهاز شهريا على الأقل بجهاز لإزالة الترسبات. اتبع التعليمات الموجودة على عبوة جهاز إزالة الترسبات.

اصلاح المنتجات خلال مدة الضمانة والتي تعاني من عطل بسبب عدم إزالة طبقة الأوساخ بانتظام، يدفع عنها مبلغ مادي.

عادة التدوير

لتجنب المشاكل البيئية والصحية الناجمة عن المواد الخطرة، يجب عدم التخلص من الأجهزة، والبطاريات القابلة لإعادة الشحن والبطاريات غير القابلة لإعادة الشحن التي تحمل علامة واحدة من هذه الرموز مع نفايات البلدية غير المصنفة. يجب دائما التخلص من المنتجات الكهربائية والإلكترونية، وكذلك إذا أمكن، البطاريات القابلة لإعادة الشحن وغير القابلة لإعادة الشحن، في نقطة رسمية مناسبة لإعادة التدوير/تجميع المخلفات.

