

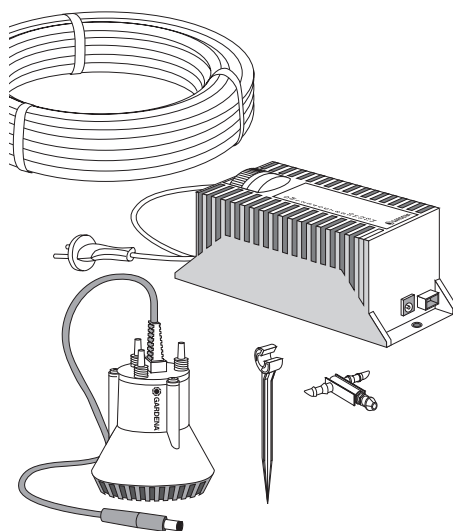

## AUTOMATYCZNA KONEWKA DO ROŚLIN BALKONOWYCH

nr art. 1407



### Instrukcja obsługi

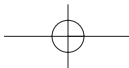

Instrukcja obsługi automatycznej konewki do roślin balkonowych

Proszę przeczytać instrukcję obsługi konewki przed jej uruchomieniem.

### Treść

1. Dane techniczne
2. Wskazówki do instrukcji obsługi
3. Prawidłowe użytkowanie
4. Funkcje urządzenia
5. Przygotowanie do montażu
6. Montaż
7. Uruchomienie
8. Obsługa, konserwacja, przechowywanie
9. Zakłócenia
10. Wskazówki prawidłowego użytkowania / wskazówki bezpieczeństwa

## 1. Dane techniczne

Transformator z wyłącznikiem czasowym

Hermetycznie zamknięty transformator niskiego napięcia z bezpiecznikiem termicznym do zastosowań wewnątrz jak i na zewnątrz budynków. Bezpiecznik termiczny zapobiega uszkodzeniom spowodowanym przeciążeniem i spięciem.

Napięcie wejściowe	230 V
Częstotliwość	50 / 60 Hz
Napięcie wyjściowe	14 V
Moc	30 VA
Max. temp. otoczenia	+ 40°C
Klasa ochronności	II
Kabel przyłączeniowy (dołączony)	2 m, typ H05-RNF

Pompa

Napięcie robocze	14 V
Max pobór prądu	1,7 A
Max. ciśnienie	1 bar
Max. wydajność	180 l/h

## 2. Wskazówki do instrukcji obsługi

Proszę przeczytać dokładnie instrukcję obsługi i przestrzegać zawartych w niej wskazówek. Na podstawie tej instrukcji obsługi proszę zapoznać się z prawidłowym użytkowaniem i wskazówkami bezpieczeństwa.



**Ze względów bezpieczeństwa dzieci i młodzież poniżej 16 roku życia oraz osoby, które nie zapoznały się z instrukcją obsługi urządzenia nie powinny użytkować i obsługiwać automatycznej konewki.**

Proszę starannie przechowywać instrukcję obsługi.

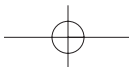

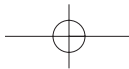

### 3. Prawidłowe użytkowanie

Automatyczna konewka do roślin balkonowych firmy GARDENA przeznaczona jest do użytku prywatnego w domu. Za urządzenia do użytku prywatnego uważa się takie, które nie nadają się do zastosowania w parkach, miejscach rekreacyjnych, na ulicach, w rolnictwie i leśnictwie.

Przestrzeganie zaleceń zawartych przez producenta w instrukcji obsługi jest warunkiem prawidłowego użytkowania urządzenia.

Instrukcja obsługi zawiera również warunki pracy, obsługi i prawidłowego utrzymania urządzenia.

### 4. Funkcje urządzenia

#### 4.1 System dostarczania wody (rys. A) składa się z następujących części:

1. transformator z 13 stałymi programami nawadniania do wyboru
2. pompka zanurzeniowa (napięcie robocze 14 V)
3. 25 kroplowników rzędowych, o wydajności 2 l/h
4. 10 m rury rozdzielczej  $\varnothing$  4,6 mm (3/16")
5. 15 uchwyty utrzymujących rurę  $\varnothing$  4,6 mm (3/16")
6. 3 zaciski
7. 2 zaślepki (do pompy)
8. 1 igła czyszcząca
9. 3 zaślepki (do kroplowników)

#### 4.2 Funkcje automatycznej konewki

Zadaniem konewki jest automatyczne, niezależne od źródła wody nawadnianie roślin np. w skrzynkach balkonowych.

Do wyboru jest 13 stałych programów nawadniania.

Idealne: zastosowanie jednego kroplownika rzędowego na roślinę. Dostarczony zestaw umożliwia nawadnianie do 25 roślin (przy zastosowaniu jednego kroplownika na roślinę) w 5 do 6 skrzynkach długości 1 m, przy odpowiednich odstępach pomiędzy skrzynkami (całkowita długość rury rozdzielczej 10 m).

Wskazówka: kupując odpowiednie elementy systemu Micro-Drip (rura rozdzielcza, uchwyty rury i kroplowniki) można rozszerzyć nawadnianie do 10 skrzynek z roślinami.

Ważna wskazówka: w tym przypadku rura rozdzielcza musi być podłączona do drugiego przyłącza pompy. W sumie można przyłączyć max. 40 kroplowników.

### 5. Przygotowanie do montażu

#### 5.1 Ilość wody/ pojemnik

Przed przystąpieniem do montażu systemu należy określić zapotrzebowanie na wodę, a więc wielkość pojemnika na wodę.

**Przykład:**

chciecie Państwo nawadnić 2 skrzynki balkonowe z 4 roślinami i 4 kroploownikami każda, przez okres 10 dni, raz dziennie przez 3 minuty. Każdy kroploownik rzędowy dostarcza 2 l/h, tzn. 0,1 l w 3 minuty. Dla 8 kroploowników jest to 0,8 l. W 10 dni da to w sumie 8 l wody.

**Wynik:**

10-litrowy pojemnik jest w tym wypadku wystarczający

**Wskazówka: przy użyciu pojemnika o bardzo dużej pojemności (np. 100 - 150 l i więcej) należy zwrócić uwagę na dopuszczalną nośność Państwa balkonu.**

**Wskazówka: jeżeli w system został wbudowany czujnik wilgotności (np. GARDENA art. nr 1187). nawadnianie będzie przebiegać zgodnie z impulsami czujnika, tzn. jeżeli czujnik zamelduje wystarczającą wilgotność to pomimo zaprogramowanego nawadniania woda nie zostanie dostarczona.**

## 6. Montaż systemu (rys. B - D)

### 6.1 Montaż przewodów doprowadzających wodę

**Aby zmontować system należy:**

1. Nałożyć zaciski 6 na rurę rozdzielczą 4; następnie nałożyć rurę 4 na jedno z trzech przyłączy 12 pompy i przykręcić zgodnie z rys. B.
2. Jeśli pozostałe przyłącza pompy nie będą wykorzystane należy zamknąć je zaślepkami 7.
3. Wskazówka: proponujemy umieścić pierwszy kroploownik rzędowy 3 tuż nad powierzchnią wody w zbiorniku. Będzie on służył do napowietrzania systemu i zapobiegał wypływowi wody z pojemnika po wyłączeniu systemu.
4. Przeciąć rurę 4 w miejscu gdzie ma znajdować się kroploownik. Nałożyć pocięte kawałki na końcówki przyłączeniowe kroploownika (do oporu) (rys. C).
5. Zaznaczyć miejsca gdzie mają znajdować się następne kroploowniki. Następnie zamontować je zgodnie z pkt.4.
6. Umieścić uchwyty rury 5 w wybranych miejscach skrzynki i założyć na nie rurę rozdzielczą 4 (rys.D).  
Proponujemy zaplanować 3 uchwyty na skrzynkę długości 1 m.
7. Jeżeli system ma posiadać czujnik wilgotności GARDENA art. nr 1187 należy umieścić go w jednej z nawadnianych skrzynek.
8. Nie wykorzystane przyłączenie ostatniego kroploownika zamknąć zaślepką 14.

### 6.2 Instalacja pojemnika na wodę/ poziom (rys. D)

**Ważne! Przy wyborze miejsca ustawienia pojemnika, należy zwrócić uwagę na to, aby poziom lustra wody znajdował się poniżej skrzynek. Przez to uniknie się nie planowanego wypłynięcia wody po zakończeniu nawadniania.**

**Jeżeli jednak skrzynki znajdują się poniżej poziomu lustra wody zaleca się umieszczenie tuż nad powierzchnią wody pierwszego kroploownika - do napowietrzania systemu i ochrony przed zalaniem skrzynek.**





## 7. Uruchomienie (rys. A/E)

### 7.1 Aby uruchomić system należy:

1. Napełnić pojemnik wodą, przynajmniej wyliczoną (zgodną z zapotrzebowaniem) ilością.
2. Przyłączyć pompę do transformatora (rys. E).



**Używać tylko dostarczonego w zestawie transformatora GARDENA, nie wolno podłączyć pompy bezpośrednio do gniazdka!**



**Umieścić transformator w zabezpieczonym, suchym miejscu.**

3. Umieścić pompę w pojemniku z wodą.  
**Wskazówka: zwrócić uwagę na to aby pompa stała na dnie zbiornika.**
4. Jeżeli zamierzamy użyć czujnika wilgotności GARDENA art. nr 1187 należy podłączyć go do transformatora - gniazdo Sensor 13, rys. A.
5. Ustawić pokrętkę nastawczą 9 w pozycji 0 i włożyć wtyczkę do gniazdka.
6. Ustawić wybrany program nawadniania na pokrętkę nastawczą 9 transformatora. System zostanie uruchomiony zgodnie z ustawionym programem; nawadnianie powtórzy się zgodnie z ustawionym programem (patrz pkt. 7.2).
7. Skontrolować podczas pracy pompy szczelność wszystkich połączeń.



**Nigdy nie uruchamiać pompy bez wody, gdyż spowoduje to jej uszkodzenie**

### 7.2 Stałe programy transformatora

**Wskazówka: przy zastosowaniu czujnika wilgotności nawadnianie będzie następować według stopnia wilgotności . Jeżeli wilgotność jest odpowiednio wysoka, nawadnianie nie zostanie przeprowadzone.**

Do wyboru są następujące programy:

Pozycja	Częstotliwość	Czas nawadniania	Opis	10 kroplowników l/dzień
<b>0</b>	Off/Reset	-	System wyłączony	-
<b>M</b>	On	3 min.	Jednokrotne nawadnianie przez 3 min.	1 l (jedenkrotnie)
<b>1</b>	3rd day	3 min.	Nawadnianie co 3 dzień przez 3 min.	1 l / co 3 dzień
<b>2</b>	2nd day	3 min.	Nawadnianie co 2 dzień przez 3 min.	1 l / co 2 dzień
<b>3</b>	3rd day	6 min.	Nawadnianie co 3 dzień przez 6 min.	1 l / co 3 dzień
<b>4</b>	2nd day	6 min.	Nawadnianie co 2 dzień przez 6 min.	2 l / co 3 dzień
<b>5</b>	24 h	3 min.	Nawadnianie co 24 godziny przez 3 min	2 l / co 2 dzień
<b>6</b>	8 h	1 min.	Nawadnianie co 8 godzin przez 1 min.	1 l
<b>7</b>	24 h	6 min.	Nawadnianie co 24 godziny przez 6 min	1 l
<b>8</b>	12 h	3 min.	Nawadnianie co 12 godzin przez 3 min.	2 l
<b>9</b>	8 h	3 min.	Nawadnianie co 8 godzin przez 3 min.	2 l
<b>10</b>	12 h	6 min.	Nawadnianie co 12 godzin przez 6 min.	4 l
<b>11</b>	8 h	6 min.	Nawadnianie co 8 godzin przez 6 min.	6 l
<b>12</b>	6 h	6 min.	Nawadnianie co 6 godzin przez 6 min.	8 l
<b>13</b>	4 h	6 min.	Nawadnianie co 4 godziny przez 6 min.	12 l
<b>14</b>	Automatic	-	Pozostawione dla nowych opcji	

## 8. Obsługa, konserwacja, przechowywanie



**UWAGA! Przed każdą pracą związaną z konserwacją czy przeglądem odłączyć system od źródła prądu - wyciągnąć wtyczkę.**

### 8.1 Czyszczenie filtra (rys. F)

Pompa jest w dużym stopniu bezobsługowa.

Posiada ona zintegrowany filtr, który czyści się w następujący sposób:

1. Po wyłączeniu systemu, wyciągnięciu pompy należy zdjąć stopkę pompy naciskając oba pomarańczowe przyciski 11 (rys. F).
2. Wyjąć sitko 10 i umyć pod strumieniem czystej wody.
3. Włożyć sitko z powrotem do stopki ssącej
4. Stopkę ssącą nałożyć na pompę. Zwrócić uwagę na położenie pomarańczowych przycisków.



**Uwaga! Wszystkie prace na części elektrycznej pompy mogą być dokonywane tylko przez serwis GARDENA. Śruby obudowy pompy są zabezpieczone.**

W czasie mrozów pompę i transformator przechowywać w suchym miejscu.

## 9. Zakłócenia

Zakłócenia	Możliwa przyczyna	Pomoc
Pompa nie pracuje	Wtyczka prądowa lub wtyczka pompy nie jest włożona do gniazdka	Podłączyć wtyczkę do gniazdka prądowego lub wtyczkę pompy do gniazdka transformatora
	Czujnik wilgotności melduje wys. poziom wilgotności	Skontrolować wilgotność gleby
Woda nie jest pobierana	Pojemnik jest pusty	Napełnić pojemnik wodą
	Sitko 10 pompy jest zanieczyszczone	Wyczyścić sitko (pkt. 8.1)
Cykle nawadniania przebiegają niepoprawnie	Pokrętko nastawcze 9 transformatora jest ustawione pomiędzy dwoma programami	Ustawić pokrętko w wybranej pozycji
Po wyłączeniu pompy woda nadal jest podawana	Kropielniki znajdują się poniżej poziomu lustra wody w pojemniku	Umieścić pojemnik tak aby kropielniki znajdowały się powyżej poziomu wody; wbudować kropielnik napowietrzający.

W przypadku wystąpienia zakłóceń czy usterek proszę zwrócić się do naszego serwisu tel. (022) 727 56 90. Urządzenie z krótkim opisem usterki, w przypadku okresu gwarancyjnego także z kartą gwarancyjną przesać do serwisu.

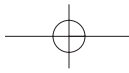

## 10. Wskazówki prawidłowego użytkowania, wskazówki bezpieczeństwa



Należy używać tylko oryginalnych części GARDENA, w przeciwnym razie nie można zagwarantować prawidłowości działania systemu.



Regularnie sprawdzać czy nie wystąpiły uszkodzenia połączeń do sieci transformatora i przewodu pompy. Dopuszcza się użytkowanie tylko w pełni sprawnych i nieuszkodzonych wtyczek i kabli. W przypadku uszkodzenia kabla transformatora albo kabla połączeniowego pompy należy natychmiast wyciągnąć wtyczkę z gniazdka.



Uszkodzone połączenia prądowe nie mogą zostać wymienione z powodu hermetycznego zamknięcia transformatora.



Uszkodzone połączenia prądowe pompy mogą zostać wymienione tylko przez serwis GARDENA.



Przy wszystkich pracach przy automatycznej konewce wyciągnąć wtyczkę transformatora z gniazdka.



Niskonapięciowa pompa (14 V) może być użytkowana tylko z transformatorem z włącznikiem czasowym GARDENA.



Bezpośrednie połączenie pompy do 230 V powoduje powstanie zagrożenia życia!



Nie wolno pozwolić pompie pracować "na sucho".

### Deklaracja zgodności Unii Europejskiej

Dyrektywa dla Maszyn (9.GSGVO)/ Tolerancja Elektromagnetyczna / Niskiego Napięcia

Niżej podpisany

GARDENA Kress + Kastner GmbH Hans-Lorensenstr. 40 D-89079 Ulm

potwierdza, że poniżej opisane urządzenie w wykonaniu wprowadzonym przez nas do obrotu spełnia wymogi zharmonizowanych wytycznych Unii Europejskiej, standardów bezpieczeństwa Unii Europejskiej i standardów specyficznych dla danego produktu. W przypadku wprowadzenia zmian nie uzgodnionych z nami ta deklaracja traci swoją ważność.

#### Opis urządzenia:

Automatyczna konewka do roślin balkonowych

#### Dyrektywy UE:

Dyrektywa dla maszyn  
98/37/EG  
Tolerancja elektromagnetyczna  
89/336/EG  
Dyrektywy  
93/68/EG  
1997

#### Ulm, 06.08.1998

Thomas Heintl  
Kierownictwo Techniczne

#### Nr artykułu:

1407

#### Rok nadania znaku CE:

1997

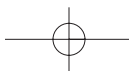

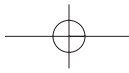

---

**Zwracamy Państwa uwagę na fakt, iż nie odpowiadamy za szkody wyrządzone przez nasze urządzenia, jeżeli powstały one na skutek nieodpowiedniej naprawy albo zastosowania podczas wymiany nieoryginalnych części GARDENA lub części nie polecanych przez nas oraz jeżeli naprawa nie została dokonana przez serwis GARDENA lub autoryzowanego fachowca. Podobne ustalenia obowiązują w przypadku części uzupełniających i osprzętu.**

---

Producent: GARDENA  
Kress + Kastner GmbH  
Niemcy, Ulm

---

Importer: GARDENA  
Polska Sp. z o.o.  
Szymanów 9d  
05-532 Baniocha

