

CANDY

- FCXE81 8XWIFI
- FCXM625

INSTRUKCJE OBSŁUGI
PIEKARNIKI

PL 02

Wskazówki dotyczące bezpieczeństwa

- **UWAGA:** Podczas użytkowania urządzenie i jego elementy nagrzewają się. Należy uważać, aby nie dotknąć rozgrzanych elementów.
- **UWAGA:** Podczas użytkowania grilla dostępne elementy mogą się nagrzewać. Dzieci powinny przebywać w bezpiecznej odległości od urządzenia.
- **UWAGA:** Przed wymianą żarówki należy upewnić się, że urządzenie jest wyłączone, aby uniknąć ryzyka porażenia prądem elektrycznym.
- **UWAGA:** w celu uniknięcia zagrożenia spowodowanego przypadkowym resetem bezpiecznika termicznego, urządzenie nie może być zasilane przez zewnętrzne urządzenia przełączające, na przykład zegar, lub podłączane do układu, który jest systematycznie włączany i wyłączany.
- Dzieci poniżej 8 roku życia, jeśli nie są stale nadzorowane, powinny przebywać w bezpiecznej odległości od urządzenia.
- Dzieci nie powinny bawić się urządzeniem. Z urządzenia mogą korzystać osoby powyżej 8 roku życia i osoby o ograniczonej sprawności fizycznej, sensorycznej lub umysłowej, bez doświadczenia lub wiedzy o produkcie, tylko pod nadzorem lub po przeszkoleniu co do bezpiecznej pracy urządzenia, ze świadomością możliwych zagrożeń.
- Czyszczenie i konserwacja nie powinny być przeprowadzane przez dzieci bez nadzoru.
- Do mycia szyby piekarnika nie należy używać szorstkich materiałów ani ostrych metalowych skrobaków, ponieważ mogą zarysować powierzchnię i spowodować pęknięcie szyby.
- Przed wyjęciem wyjmowanych części należy wyłączyć piekarnik; po wyczyszczeniu, ponownie zamontować zgodnie z instrukcjami.
- Należy używać wyłącznie sondy temperatury zalecanej do tego piekarnika.
- Do czyszczenia nie używać parownicy.

- Włożyć wtyczkę do gniazdka z działającym uziemieniem. Dla modeli bez wtyczki, zainstalować standardową wtyczkę, która będzie w stanie znieść obciążenia wskazane na tabliczce znamionowej. Przewód uziemiający kolor żółto-zielony. Cała operacja powinna być przeprowadzona przez wykwalifikowanego specjalistę. W razie niedopasowania gniazdka do wtyczki, poprosić wykwalifikowanego elektryka o wymienienie gniazdka na pasujący typ. Podłączenie do źródła zasilania może się również odbywać za pośrednictwem wielobiegunowego wyłącznika umieszczonego pomiędzy urządzeniem a źródłem zasilania, który jest w stanie znieść maksymalne obciążenie podłączone i jest zgodny z obowiązującymi przepisami. Działanie żółto-zielonego przewodu uziemienia nie powinno być zakłócanie przez bezpiecznik. Gniazdko, lub wielobiegunowy wyłącznik używany do połączenia, powinny być łatwo dostępne po zainstalowaniu urządzenia.
- Jeśli kabel zasilający jest uszkodzony, powinien zostać wymieniony na kabel lub specjalny pakiet dostępny u producenta lub serwisie obsługi klienta.
- Jeśli kabel jest uszkodzony, należy niezwłocznie go wymienić zgodnie z następującymi wskazówkami:
 - otworzyć pokrywę listwy zaciskowej;
 - wyjąć kabel zasilający i zastąpić go podobnym kablem, który jest kompatybilny z urządzeniem (typ H05RR-F, H05V2V2-F).
- Cała operacja powinna być przeprowadzona przez wykwalifikowanego specjalistę. Przewód uziemiający (żółto-zielony) musi być o około 10 mm dłuższy od pozostałych przewodów. W przypadku konieczności przeprowadzenia jakichkolwiek napraw, należy zwracać się wyłącznie do Działu Obsługi Klienta i zamawiać wyłącznie oryginalne części zamienne.
- Niezastosowanie się do powyższego może narazić na szwank bezpieczeństwo działania urządzenia i grozi utratą gwarancji.
- Przed rozpoczęciem czyszczenia należy usunąć wszelkie rozlane płyny.
- Podczas procesu czyszczenia pyrolitycznego, powierzchnie mogą nagrzewać się do temperatur wyższych niż zwykle, więc dzieci powinny przebywać w bezpiecznej odległości od urządzenia.

Spis treści

Wskazówki ogólne	1.1 Wskazówki dotyczące bezpieczeństwa 1.2 Bezpieczeństwo elektryczne 1.3 Zalecenia 1.4 Instalacja 1.5 Zarządzanie odpadami 1.6 Deklaracja zgodności
-------------------------	---

5

Opis produktu	2.1 Opis ogólny 2.2 Akcesoria 2.3 Pierwsze użycie
----------------------	---

7

Korzystanie z piekarnika	3.1 Opis panelu sterowania/wyświetlacza 3.2 Tryby pieczenia
---------------------------------	--

8

Czyszczenie i konserwacja piekarnika	4.1 Ogólne uwagi dotyczące czyszczenia 4.2 Czynności konserwacyjne <ul style="list-style-type: none">• Wyjmowanie szyby piekarnika• Wyjmowanie i czyszczenie rusztów• Wyjmowanie i czyszczenie szklanych drzwi
---	---

12

Rozwiązywanie problemów	5.1 Najczęściej zadawane pytania
--------------------------------	----------------------------------

14

Dziękujemy za wybranie jednego z naszych produktów. W celu najlepszego wykorzystania jego funkcji należy uważnie przeczytać instrukcję obsługi i zachować ją na przyszłość. Przed zainstalowaniem piekarnika, należy zanotować jego numer seryjny, dzięki czemu będzie można go podać pracownikowi obsługi klienta w przypadku konieczności przeprowadzenia naprawy. Po usunięciu z piekarnika elementów opakowania należy sprawdzić, czy nie został on uszkodzony podczas transportu. W razie wątpliwości, nie korzystając z piekarnika i zwrócić się o poradę do specjalisty. Trzymać wszystkie materiały opakowaniowe (plastikowe worki, styropian, gwoździe) z dala od dzieci. Przy pierwszym uruchomieniu piekarnika może wydobywać się z niego dym, spowodowany przez klej na panelach izolacyjnych uchwyty grzałek. Jest to całkowicie normalne zjawisko, i jeśli wystąpi, przed włożeniem potraw do środka należy poczekać aż dym się rozwieje. Producent nie ponosi żadnej odpowiedzialności za nieprzestrzeganie instrukcji zawartych w niniejszym dokumencie.



UWAGA: Funkcje piekarnika, jego właściwości i wyposażenie wymienione w niniejszej instrukcji mogą różnić się w zależności od zakupionego modelu.

1.1 Instrukcje dotyczące bezpieczeństwa

Należy używać piekarnika zgodnie z jego przeznaczeniem, to znaczy tylko do pieczenia żywności. Każde inne zastosowanie, na przykład w roli źródła ciepła, jest uważane za niewłaściwe i niebezpieczne. Producent nie ponosi odpowiedzialności za ewentualne szkody powstałe w wyniku niewłaściwego, błędnego lub nieuzasadnionego użycia.

Użycie jakiegokolwiek urządzenia elektrycznego wymaga przestrzegania kilku podstawowych zasad:

- Nie ciągnąć za kabel zasilający, aby odłączyć wtyczkę od gniazdka;
- Nie dotykać urządzenia mokrymi lub wilgotnymi dłońmi lub stopami;
- Nie zaleca się używania adapterów, rozgałęziaczy i przedłużaczy;
- W przypadku awarii i/lub złej pracy, wyłączyć urządzenie i nie manipulować przy nim.

1.2 Bezpieczeństwo elektryczne

ZAPEWNIĆ, ABY PODŁĄCZENIA ELEKTRYCZNE PRZEPROWADZIŁ ELEKTRYK LUB WYKWALIFIKOWANY TECHNIK.

Zasilanie, do którego podłączony jest piekarnik, musi być zgodne z przepisami obowiązującymi w kraju instalacji. Producent nie ponosi żadnej odpowiedzialności za jakiegokolwiek szkody powstałe w wyniku nieprzestrzegania tych instrukcji. Piekarnik musi być podłączony do źródła zasilania za pomocą gniazdka elektrycznego z uziemieniem lub wielobiegunowego odłącznika, w zależności od przepisów obowiązujących w kraju instalacji. Instalacja zasilająca powinna być chroniona za pomocą odpowiednich bezpieczników, a używane kable muszą mieć przekrój poręczny zapewniający prawidłowe zasilanie piekarnika.

POŁĄCZENIE

Piekarnik jest wyposażony w kabel zasilania, który powinien być podłączony tylko do zasilania elektrycznego o mocy 220-240 VAC 50 Hz pomiędzy fazami lub pomiędzy fazą a przewodem neutralnym. Ważne, aby przed podłączeniem piekarnika do źródła zasilania sprawdzić:

- napięcie zasilania wskazane przez miernik;
- ustawienie odłącznika.

Przewód uziemiający podłączony do zacisku uziemienia kuchenki musi być podłączony do zacisku uziemienia układu zasilania.

OSTRZEŻENIE

Przed podłączeniem piekarnika do zasilania, poproś wykwalifikowanego elektryka o sprawdzenie ciągłości zasilania zacisku uziemienia. Producent nie ponosi żadnej odpowiedzialności za ewentualne wypadki lub inne problemy spowodowane brakiem podłączenia kuchenki do zacisku uziemienia lub przez nieciągłość uziemienia.

UWAGA: Piekarnik może wymagać przeprowadzania czynności konserwacyjnych. W związku z tym wskazane jest zainstalowanie drugiego gniazdko sieciowego, umożliwiającego podłączenie piekarnika, gdy zostanie on wyjęty z przestrzeni, gdzie został zamontowany. Przewód zasilający może być wymieniany wyłącznie przez pracowników obsługi technicznej lub przez techników posiadających równorzędne kwalifikacje.

1.3 Zalecenia

Czyszczenia piekarnika po każdym użyciu pomoże utrzymać go w idealnym stanie.

Nie należy wyścielać ścian piekarnika folią aluminiową lub innymi materiałami ochronnymi jednorazowego użytku, które są dostępne w sklepach. Folia aluminiowa i inne materiały ochronne w bezpośrednim kontakcie z gorącą emalią mogą się stopić i uszkodzić powłokę wewnątrz. W celu uniknięcia nadmiernego zabrudzenia piekarnika i wydobywania się z niego dymu, nie zaleca się korzystania z piekarnika nagrzanego do bardzo wysokiej temperatury. Lepiej przedłużyć czas pieczenia i nieco obniżyć temperaturę. Oprócz akcesoriów dostarczonych wraz z piekarnikiem, radzimy używać wyłącznie naczyń i form do pieczenia odpornych na bardzo wysokie temperatury.

1.4 Instalacja

Producenci nie mają obowiązku przeprowadzania instalacji. Pomoc polegająca na wezwaniu serwisu naprawczego producenta do naprawienia błędów wynikających z niewłaściwej instalacji nie jest objęta gwarancją. Należy przestrzegać instrukcji instalacji przeznaczonych dla wykwalifikowanego personelu. Nieprawidłowa instalacja może spowodować szkody lub obrażenia osób, zwierząt lub rzeczy. Producent nie może być pociągnięty do odpowiedzialności za tego typu szkody lub obrażenia.

Zabudowa kuchenna, w której ma być zamontowany musi być wykonana z materiału odpornego na temperatury pow. 70 °C.

Piekarnik może być umieszczony wyżej, w wysokiej szafce stojącej lub pod blatem. Przed zamontowaniem należy zapewnić dobrą wentylację przestrzeni pieca, która umożliwi prawidłową cyrkulację świeżego powietrza wymaganej do chłodzenia i ochrony wewnętrznych części. Wykonać otwory opisane na ostatniej stronie niniejszej instrukcji, w zależności od rodzaju obudowy.

1.5 Zarządzanie odpadami i ochrona środowiska



Niniejsze urządzenie posiada oznaczenie zgodności z Dyrektywą Europejską 2012/19/UE w sprawie zużytego sprzętu elektrycznego i elektronicznego (WEEE). WEEE obejmuje zarówno substancje zanieczyszczające (które mogą mieć negatywne konsekwencje dla środowiska naturalnego) oraz podstawowe składniki (które nadają się do powtórnego użycia). Chodzi o to, aby WEEE poddano konkretnym zabiegom, mającym na celu właściwie usunąć i składować wszystkie zanieczyszczenia, oraz odzysk i recykling wszystkich materiałów.

Osoby fizyczne mogą odegrać ważną rolę w zapewnieniu, że WEEE nie staną się problemem dla środowiska, przestrzegając kilku podstawowych zasad:

- WEEE nie powinien być traktowany jak odpad komunalny;
- WEEE należy przekazywać do odpowiednich punktów zbiórki prowadzonych przez gminy lub zarejestrowane firmy. W wielu krajach, WEEE o dużych gabarytach jest odbierane bezpośrednio z domu.

W wielu krajach, przy zakupie nowego urządzenia, stare można oddać sprzedawcy. Sprzedawca musi je odebrać bezpłatnie na zasadzie jeden za jeden, o ile sprzęt jest tego samego rodzaju i pełni takie same funkcje, jak dostarczany.

OCHRONA I SZACUNEK DLA ŚRODOWISKA

Tam gdzie to możliwe, należy unikać wstępnego podgrzewania piekarnika i zawsze starać się, aby nie był pusty. Jak najrzadziej otwierać drzwiczki piekarnika, ponieważ przy każdym jego otwarciu ciepło z komory ulega rozproszeniu. Oszczędzać energię wyłączając piekarnik na około 5-10 minut przed planowanym zakończeniem pieczenia, wykorzystując ciepło odpadowe generowane przez piekarnik. Zachować uszczelki w czystości i porządku, aby uniknąć rozprzestrzeniania się ciepła poza wnętrze. Jeśli użytkownik posiada z dostawcą energii umowę z taryfą godzinową, korzystanie z kucharki jest bardziej energooszczędne dzięki korzystaniu z programu "opóźnionego pieczenia", pozwalającego na przesunięcie czasowe procesu pieczenia i rozpoczęcie go w czasie obniżonej taryfy.

1.6 Deklaracja zgodności

Wszystkie części urządzenia mające kontakt z żywnością są zgodne z wymogami Dyrektywy 89/109.

Przez umieszczenie oznaczenia **CE** na niniejszym produkcie, poświadczamy jego zgodność ze wszystkimi obowiązującymi wymogami europejskimi dotyczącymi bezpieczeństwa, zdrowia i środowiska mającymi zastosowanie dla tego produktu.

2. Opis produktu

2.1 Opis ogólny



1. Panel sterowania
2. Pozyccje półek (dołączone metalowe drabinki boczne- w zależności od modelu)
3. Metalowy grill
4. Taca do ociekania
5. Wentylator (za stalową ścianką)
6. Sonda do mięsa* (w wybranych modelach)
7. Drzwiczki piekarnika

2.2 Akcesoria (wyposażenie w zależności od modelu)

Metalowy grill, Taca ociekowa*,

Oświetlenie LED * (*zależy od modelu)



Ustawiane są na nim wszystkie foremki i naczynia do pieczenia



Gromadzi wszelkie pozostałości skapujące podczas pieczenia na ruszce.

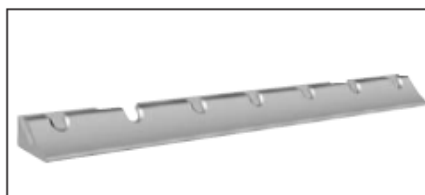

Jest to system oświetleniowy, który zastępuje tradycyjną <<żarówkę>>- 14 diod LED (dla wersji bez pyrolizy) lub 10 diod LED wysokiej mocy (dla wersji z pyrolizą) jest wbudowane w drzwiczki. Produkują one białe, wysokiej jakości oświetlenie, które umożliwia wygodne oglądanie wnętrza bez cieni na wszystkich poziomach.

Zalety:

Ten system, oprócz zapewnienia doskonałego oświetlenia wewnątrz piekarnika, zapewnia lepszą trwałość niż tradycyjna żarówka, jest łatwiejszy w utrzymaniu, a przede wszystkim oszczędza energię.

- Optymalny widok
- Oświetlenie o długiej żywotności
- Bardzo niskie zużycie energii, -95% w porównaniu z tradycyjnym oświetleniem.

2.3 Pierwsze użycie

CZYSZCZENIE WSTĘPNE

Przed pierwszym użyciem piekarnik należy wyczyścić. Przetrzeć zewnętrzne powierzchnie wilgotną ściereczką. Umyć wszystkie akcesoria i przetrzeć wnętrze piekarnika roztworem ciepłej wody i płynu do mycia naczyń. Ustawić pusty piekarnik na maksymalną temperaturę i pozostawić na około 1 godzinę. Pozwoli to usunąć wszelkie pozostałe zapachu nowości.

3. Korzystanie z piekarnika

3.1 Opis panelu sterowania/wyświetlacza



WŁ/WYŁ  → Piekarnik jest włączany i wyłączony za pomocą tego przycisku

EXTRA  →

Czas pieczenia Koniec Pieczenia Budzik

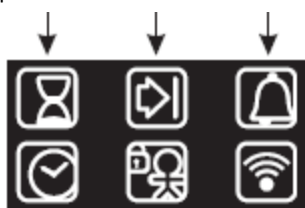





Ustawienie zegara

Blokada przed dziećmi

WiFi

Jeśli piekarnik jest wyłączony, na wyświetlaczu pojawi się zegar. Gdy piekarnik jest nieaktywny, dostępne są wszystkie funkcje, z wyjątkiem czasu trwania pieczenia i zakończenia pieczenia.

Jeśli zegar nie jest ustawiony, kuchenka nie działa: na wyświetlaczu miga symbol "12:00", a jedynym działającym klawiszem jest Extra. Z przycisku Extra można ustawić następujące funkcje:

FUNKCJA	SPOSÓB AKTYWACJI	SPOSÓB DEZAKTYWACJI	JAK DZIAŁA	DO CZEGO JEST POTRZEBNY
CZAS PIECZENIA 	<p>Uwaga: Może być ustawiony tylko z aktywnym programem pieczenia. Naciśnij dwukrotnie EXTRA i ustaw czas używając przycisków „+” i „-” i zatwierdzając za pomocą „SELECT”.</p> <p>Wyświetlacz pokaże „00:00” jeśli nie wybrano żadnego czasu pieczenia, w innym wypadku wyświetlacz pokaże czas pieczenia.</p>	<ul style="list-style-type: none"> • Aby modyfikować pieczenie przed ustawionym czasem, naciśnij dwukrotnie EXTRA i ustaw czas pieczenia za pomocą przycisków „<” i „>”, przed ponownym naciśnięciem „SELECT”. • Aby anulować czas pieczenia, ustaw wyświetlacz na „00:00”. 	<p>Po zakończeniu programu pieczenia, piekarnik zostaje wyłączony, a na wyświetlaczu pojawi się „END” (ikona programu pieczenia pozostaje włączona), aż zostanie wciśnięty przycisk Włącz / Wyłącz, jedyny dostępny klawisz. Kiedy zakończy się program, rozlegnie się sygnał dźwiękowy..</p>	<p>Gdy upłynie czas pieczenia, nastąpi automatycznie włączenie piekarnika i przez kilka sekund zabrzmi sygnał dźwiękowy.</p>
ZAKOŃCZENIE PIECZENIA 	<p>Uwaga: Może być ustawiony tylko z aktywnym programem pieczenia. Naciśnij przycisk EXTRA tyle razy, aby podświetlić ikonę, ustaw czas zakończenia pieczenia, używając klawiszy „<” i „>” i potwierdź klawiszem „SELECT”.</p> <p>Naciśnij przycisk EXTRA tyle razy, aby podświetlić ikonę, ustaw czas zakończenia pieczenia, używając klawiszy „<” i „>” i potwierdź klawiszem „SELECT”.</p> <p>Czas trwania pieczenia jest automatycznie obliczany.</p>	<p>Aby zmodyfikować czas zakończenia pieczenia przed ustawionym czasem, naciśnij tyle razy EXTRA, aby podświetlić ikonę, zaprogramuj czas pieczenia, używając klawiszy „<” i „>” i potwierdź klawiszem „SELECT”.</p> <p>Aby anulować czas zakończenia pieczenia, ustaw wyświetlacz na „00:00”.</p>	<p>Po zakończeniu programu pieczenia, kuchenka wyłącza się, a na wyświetlaczu pojawia się napis „END” (ikona programu pieczenia pozostaje włączona), aż do naciśnięcia przycisku On / Off, jedynego działającego klawisza. Po zakończeniu programu rozlega się sygnał dźwiękowy.</p>	<ul style="list-style-type: none"> • Ta funkcja jest również używana do pieczenia, które można zaplanować z wyprzedzeniem. • Jeśli ustawiony jest program pieczenia, zostanie on anulowany, jeśli zostanie naciśnięty przycisk „F”. • Jeśli ustawione jest opóźnione pieczenie, piekarnik wyłącza się i na wyświetlaczu pojawia się aktualny czas, a ikony programu pieczenia i czasu trwania pieczenia są podświetlone. • Jeśli ustawiony jest program pieczenia, za pomocą przycisków „<” i „>”, można zobaczyć i zmodyfikować ustawioną temperaturę: po pierwszym naciśnięciu wyświetlana jest temperatura działania, a kolejne naciśnięcie pozwala zmodyfikować tę temperaturę.
BUDZIK 	<ul style="list-style-type: none"> • Wyświetlacz pokazuje „00:00” jeśli nie został wprowadzony żaden czas, lub pozostały czas, gdy został wcześniej ustawiony. Naciśnij EXTRA tyle razy, aż zaświeci się ikona i użyj przycisków „<” i „>” aby ustawić czas i zatwierdź naciskając SELECT. 	<ul style="list-style-type: none"> • Aby modyfikować budzik, naciśnij EXTRA tyle razy, aż zaświeci się ikona, ustaw czas pieczenia za pomocą przycisków „<” i „>” i zatwierdź naciskając SELECT. 	<ul style="list-style-type: none"> • Ta funkcja aktywuje budzik, który wydaje sygnał dźwiękowy przez kilka sekund, kiedy upłynie ustawiony czas (ta funkcja nie wyłącza piekarnika). Możesz ustawić czas między 00:00 a 23:59. 	<ul style="list-style-type: none"> • Funkcja budzika działa bez względu na to, czy piekarnik jest włączony.
USTAWIENIE ZEGARA 	<ul style="list-style-type: none"> • Po pierwszym uruchomieniu, wyświetlacz zaświeci się i pokaże „12:00”. • Aby zmienić czas, naciśnij EXTRA tyle razy, aż zaświeci się ikona i użyj przycisków „<” i „>” aby ustawić czas i zatwierdź naciskając SELECT. 		<ul style="list-style-type: none"> • Pozwala Ci ustawić czas, który jest wyświetlany na wyświetlaczu. 	<ul style="list-style-type: none"> • Alarm działa bez względu na to, czy piekarnik jest włączony.
BLOKADA PRZED DZIEĆMI 	<ul style="list-style-type: none"> • Naciśnij EXTRA tyle razy, aż zaświeci się ikona i użyj przycisków „<” i „>” aby aktywować funkcję; wyświetlacz pokaże ON; aby zatwierdzić naciśnij SELECT. 	<ul style="list-style-type: none"> • Naciśnij EXTRA tyle razy, aż zaświeci się ikona i użyj przycisków „<” i „>” aby dezaktywować funkcję; wyświetlacz pokaże OFF; aby zatwierdzić naciśnij SELECT. 	<ul style="list-style-type: none"> • Jeśli funkcja jest aktywna, tylko przycisk „Extra” oraz przycisk Wł./Wył. może zostać użyty aby dezaktywować funkcję. 	<ul style="list-style-type: none"> • Z funkcji tej można korzystać, gdy w domu są dzieci

WiFi (zależy od modelu piekarnika) ➔ Naciśnięcie przycisku "Extra" powoduje wyświetlenie menu Wi-Fi. W menu Wi-Fi naciskając przyciski "< >" możesz wybrać:

- **Off:** Wi-Fi jest wyłączone; nie można kontrolować piekarnika przez aplikację.

- **On:** Wi-Fi jest włączone, a kuchenka jest sterowana tylko przez aplikację. Oznacza to, że na wyświetlaczu nie można wybierać funkcji pieczenia, przepisów kulinarnych i temperatury. Tylko menu Wi-Fi jest dostępne po naciśnięciu przycisku "Extra". Możesz wyłączyć piekarnik używając przycisku Wł. / Wyt., ale nie można go ponownie włączyć przez wyświetlacz, można go włączyć tylko przez aplikację.

- **Reset:** To ustawienie powinno być użyte do zapisania piekarnika po pierwszym podłączeniu do sieci Wi-Fi i zresetowania bieżącego połączenia Wi-Fi, aby umożliwić nową rejestrację. Po wybraniu, urządzenie daje 5 minut na zakończenie procesu rejestracji. Podczas tego procesu funkcje pieczenia, przepisy kulinarne i ustawienia temperatury nie są dostępne na wyświetlaczu. Tylko menu Wi-Fi jest dostępne po naciśnięciu przycisku "Extra". Możesz wyłączyć piekarnik używając przycisku Wł. / Wyt., ale nie możesz go ponownie włączyć, możesz włączyć ją tylko za pośrednictwem aplikacji. Aby zakończyć procedurę zapisu / kasowania za pośrednictwem wyświetlacza, naciśnij "Extra", a następnie użyj przycisków "< >", aby wybrać "Off". Po pięciu minutach urządzenie automatycznie wyjdzie z procedury rejestrowania / kasowania.

- **Odczyt:** piekarnik wysła swój status do aplikacji, ale nie może być zdalnie sterowany. Piekarnik musi być wstępnie zarejestrowany, zanim będzie to możliwe.

Jeśli sieć Wi-Fi nie jest skonfigurowana, możliwe jest wybranie między wyłączeniem a zresetowaniem.

Jeśli kuchenka jest podłączona do sieci Wi-Fi, domyślny czas pieczenia to 5 godzin, ale może zostać zmodyfikowany przez użytkownika.

Rejestracja Wi-Fi:

Aby zarejestrować urządzenie w sieci Wi-Fi, naciśnij przycisk "Extra" na wyświetlaczu, aż zaświeci się ikona Wi-Fi, a następnie wybierz opcję "Resetuj", naciskając "< >". Należy postępować zgodnie z procedurą w aplikacji. Po wybraniu, urządzenie daje 5 minut na zakończenie procesu rejestracji.

Ikona Wi-Fi

- Ikona nie świeci: Wi-Fi jest wyłączone.

- Ikona migocze, jest włączona przez 1 sekundę, wyłączona przez 1 sekundę: piekarnik jest dostępny dla sieci Wi-Fi i gotowy do zapisania. Jeśli rejestracja nie powiedzie się, ikona Wi-Fi zostanie wyłączona po 5 minutach.

- Ikona świeci ciągle: piekarnik jest połączony z routerem Wi-Fi.

- Ikona migocze, jest włączona przez 3 sekundy, wyłączona przez 1 sekundę: piekarnik próbuje połączyć się z routerem Wi-Fi.

- Ikona migocze, jest włączona przez 1 sekundę, wyłączona przez 3 sekundy: piekarnik jest w trybie tylko do odczytu.



CANDY SIMPLY-FI:

Aby uzyskać szczegółowe informacje na temat JAK PODŁĄCZYĆ urządzenia Simply-Fi i JAK UŻYWAĆ je w najlepszy sposób, przejdź na stronę <http://www.candysimplyfi.com> lub odwiedź dedykowaną witrynę internetową <http://simplyfiservice.candy-hoover.com>

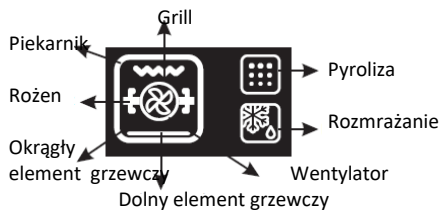











USTAWIENIE JĘZYKA ➔ Język można ustawić, gdy kuchenka jest wyłączona przez jednoczesne naciśnięcie przycisków Extra i Select oraz 3". Aktualny język zostanie wyświetlony na wyświetlaczu i można go zmienić, naciskając przycisk „<” lub „>”, potwierdzając je naciskając SELECT. Dostępne języki: włoski, angielski, francuski i niemiecki.

SELECT ➔ Każdy wybór musi zostać potwierdzony. Jeśli nie zostanie potwierdzony w ciągu 15 sekund, wybór zostanie anulowany. Zmiana menu powoduje utratę niezapisanego wyboru.

IKONA "Gorący" ➔ Po zakończeniu programu pieczenia lub w przypadku wyłączenia piekarnika, jeśli piekarnik jest nadal gorący, na wyświetlaczu pokaże się aktualny czas na przemian z komunikatem "HOT" w trzech odstępach czasu.

3.2 Tryby pieczenia

Symbol funkcji	Zadana temp. w °C	Zakres temp. w °C	Funkcja (zależy od modelu piekarnika)
			LAMPKA: Włącza światło w piekarniku
	40	40 ÷ 40	ROZMRAŻANIE: Gdy pokrętko jest ustawione na tej pozycji, wentylator powoduje, że powietrze o temperaturze pokojowej krąży wokół zamrożonej żywności tak, że rozmraża się ona w ciągu kilku minut, bez uszczerbku dla zawartości białka.
 	180 210	50 ÷ 240 50 ÷ 240	TERMOOBIEG: Zalecamy stosowanie tej metody w przypadku drobiu, pieczywa, ryb i warzyw. Ciepło przenika lepiej do żywności, i zarówno czas pieczenia, jak i podgrzewania, jest krótszy. Można piec różne potrawy jednocześnie z na jednym lub kilku poziomach. Ta metoda pieczenia zapewnia równomierną dystrybucję ciepła i niemieszanie się zapachów. Dodać około dziesięciu minut ekstra podczas jednoczesnego pieczenia różnych potraw.
* 	220	50 ÷ 280	PIECZENIE KONWENCJONALNE: Wykorzystywane są zarówno górne, jak i dolne elementy grzejne. Nagrzewać piekarnik przez około dziesięć minut. Metoda ta jest idealnym rozwiązaniem w przypadku tradycyjnego opiekania i pieczenia czerwonych mięs, rostbefu, udźca jagnięcego, dziczyzny, chleba, owiniętej folią żywności (papiloty), puszystego ciasta. Umieścić potrawę i naczynie na półce w środkowym położeniu.
	210	50 ÷ 230	TERMOOBIEG + DOLNA GRZAŁKA: Dolny element grzewczy jest stosowany z termoobiegiem. Metoda nadaje się idealnie do soczystych owocowych tart, tart, zapiekanek i pasztetów. Zapobiega wysychaniu żywności i pomaga rosnąć ciastu, chlebowi i innym potrawom pieczonym od dołu. Umieścić półki w dolnym położeniu.
	200	150 ÷ 220	GRILL + TERMOOBIEG: Korzystać z turbo-grilla przy zamkniętych drzwiach. Górny element grzewczy w pracuje z wentylatorem powietrza, które krąży wewnątrz piekarnika. Wcześniej niż podgrzewanie jest niezbędne w przypadku czerwonych mięs, ale nie białych mięs. Idealny do pieczenia „grubych” produktów żywnościowych, takich jak całe kawałki pieczonej wieprzowiny, drobiu, itp. Umieścić żywność do grillowania bezpośrednio na półce, centralnie, na środkowym poziomie. Przesunąć tacę do skapywania pod półkę, aby zbierać sos. Upewnić się, że jedzenie nie znajduje się zbyt blisko grzałki grilla. Obrócić potrawę w połowie pieczenia.
	L3	L1 ÷ L5	GRILL: używać grilla przy zamkniętych drzwiach. Górny element grzewczy jest stosowany samodzielnie i można regulować jego temperaturę. Wymagane jest pięciominutowe podgrzewanie do mocnego rozgrzania elementów. Sukces gwarantowany podczas grillowania, przygotowywania kebabów i zapiekanek. Białe mięso powinno być umieszczone w pewnej odległości od grilla; czas pieczenia jest dłuższy, ale mięso będzie smaczniejsze. Można umieszczać czerwone mięsa i filety rybne na półce z tacą pod spodem. Piekarnik posiada dwie pozycje grilla: Grill: 2140 W Ruszt: 3340 W
	210	50 ÷ 230	DOLNA GRZAŁKA: Używanie dolnej grzałki. Idealny do pieczenia wszystkich ciast. Użyj do pieczenia babeczek, tart, zapiekanek, pasztetów i in. Które potrzebują dolnego podgrzewania.
* 	180	150 ÷ 220	Funkcja „ECO” pozwala piec w zdrowszy sposób, zmniejszając ilość tłuszczu lub oleju. Dzięki zastosowaniu grilla i wentylatora połączonych z pulsującym cyklem powietrza zachowuje zawartość wilgoci w żywności, grillując powierzchnię i skracając czas pieczenia, bez uszczerbku na smaku. Jest szczególnie przydatny do pieczenia mięsa, prażonych warzyw i omeletów. Cykl pulsacyjnego powietrza utrzymuje wilgotność wewnątrz pieca i wilgoć w żywności, zachowując wartości odżywcze, zapewniając szybki jednolity proces pieczenia. Spróbuj wszystkich swoich przepisów i zmniejsz ilość dressingu, którego zwykle używasz i doświadczyć lekkości tej nowej funkcji!

*Testowanie zgodnie z CENELEC EN 60350-1, stosowanym do definiowania klasy energetycznej.

4. Czyszczenie i konserwacja piekarnika

4.1 Ogólne uwagi dotyczące czyszczenia

Cykl życia urządzenia można przedłużyć regularnym czyszczeniem. Przed przeprowadzeniem operacji czyszczenia ręcznego, poczekać aż piekarnik ostygnie. Do czyszczenia nigdy nie należy używać silnie działających detergentów, wełny stalowej lub ostrych przedmiotów, które mogą nieodwracalnie uszkodzić emaliowane części. Używać tylko wody, mydła lub detergentów na bazie wybielaczy (amoniak).

CZĘŚCI SZKLANE

Zalecane jest czyszczenie szyby ręcznikiem kuchennym po każdym użyciu piekarnika. Do usuwania twardszych plam można użyć gąbki nasączonej detergentem, dobrze wyciśniętej, a następnie spłukać wodą.

USZCZELKA OKNA PIEKARNIKA

Jeśli jest zabrudzona, wyczyścić lekko nawilżoną gąbką.

AKCESORIA

Czyścić akcesoria mokrą gąbką z mydłem, a następnie spłucz i wysusz; unikaj używania ściernych środków czyszczących.

TACA DO OCIEKANIA

Po użyciu grilla, wyjąć tacę z kuchenki. Wylać gorący tłuszcz do pojemnika i umyć tacę w gorącej wodzie, przy użyciu gąbki i płynu do mycia naczyń.

Jeżeli tłuste pozostałości pozostają, zanurzyć tacę w wodzie z dodatkiem detergentu. Alternatywnie, można myć w zmywarce lub użyć komercyjnego detergentu przeznaczonego do piekarników. Nigdy nie należy wkładać brudnej tacy z powrotem do piekarnika.

4.4 Konserwacja

WYJMOWANIE I CZYSZCZENIE BOCZNYCH DRABINEK

1. Odkręć śrubę w kierunku przeciwnym do ruchu wskazówek zegara.
2. Wyjmij boczne drabinki pociągając je do siebie.
3. Wyczyść drabinki w zmywarce lub wilgotną gąbką, a następnie natychmiast je wysusz.
4. Po wyczyszczeniu drabinek bocznych, włóż je z powrotem i załóż śruby, upewniając się, że są mocno dokręcone.

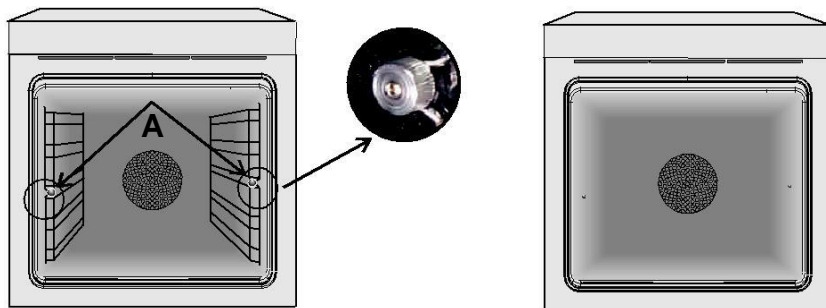

WYJMOWANIE SZYBY PIEKARNIKA

1. Otwórz drzwi.
2. Otwórz zaciski obudowy zawiasów po prawej i lewej stronie przedniej szyby, pchając je do dołu.
3. Wymień szybę przeprowadzając czynności w odwrotnej kolejności.

WYJMOWANIE I CZYSZCZENIE SZKLANYCH DRZWI

1. Otwórz drzwi piekarnika.

2.3.4. Zablokuj zawiasy, wyjmij śruby i zdejmij górną pokrywę podciągając ją do góry.

5.6. Wyjmij szkło, ostrożnie wyjmując je z drzwiczek (UWAGA: w piekarnikach z pyrolizą, zdejmij również drugą i trzecią szybę (jeśli tam są)).

7. Po zakończeniu mycia lub wymiany, zmontować części w odwrotnej kolejności.

Na każdej szybie musi znajdować się czytelne oznaczenie "Pyro" umieszczone po lewej stronie drzwi, blisko lewego zawiasu bocznego. W ten sposób drukowana etykieta na pierwszej szybie znajdzie się wewnątrz drzwi.

1.



2.

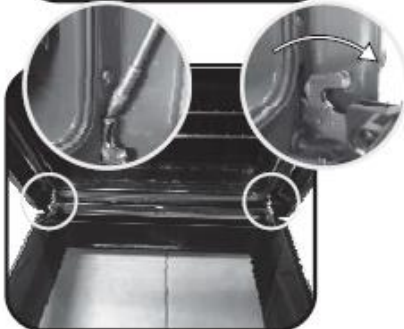

3.



4.

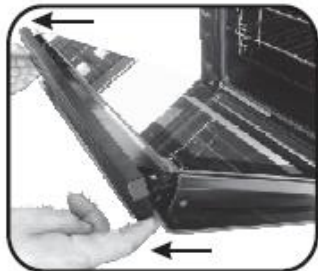

5.

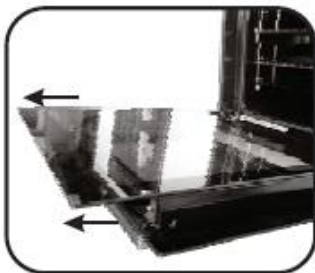

6.

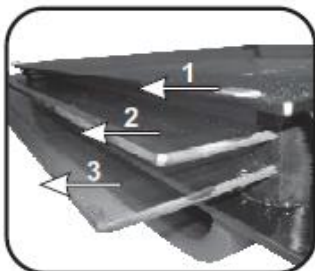

7.



5. Rozwiązywanie problemów

5.1 Najczęściej zadawane pytania

PROBLEM	MOŻLIWA PRZYCZYNA	ROZWIĄZANIE
Piekarnik nie nagrzewa się	Nie jest ustawiony zegar	Ustaw zegar
Piekarnik nie nagrzewa się	Włączona jest blokada przed dziećmi	Wyłącz blokadę przed dziećmi
Piekarnik nie nagrzewa się	Nie ustawiono funkcji lub temperatury pieczenia	Upewnij się, czy ustawienia są prawidłowe
Brak reakcji na dotyk panelu sterowania	Para i kondensacja na panelu sterowania	Wyczyść panel sterowania ściereczką z mikrofibry, aby usunąć warstwę wilgoci.

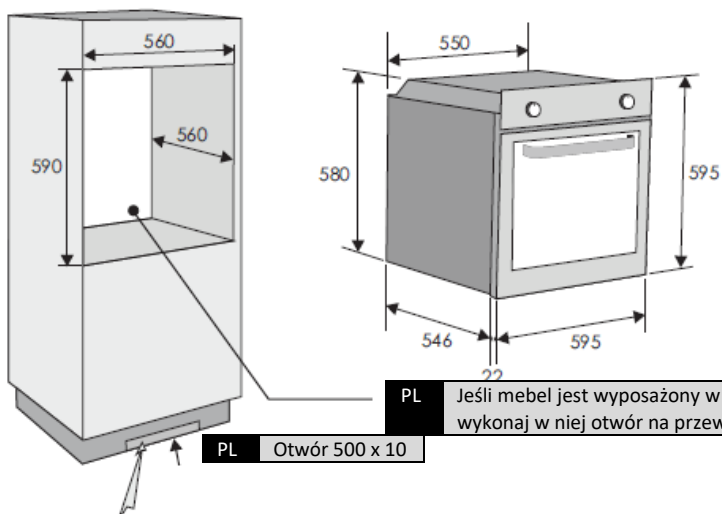

PL Otwór 500 x 45

