

<i>Tyčový vysavač 2 v 1 • NÁVOD K OBSLUZE</i>	CZ 6-13
<i>Tyčový vysávač 2 v 1 • NÁVOD NA OBSLUHU</i>	SK 14-21
<i>Stick vacuum cleaner 2 in 1 • INSTRUCTIONS FOR USE</i>	GB 22-29
<i>Álló porszívó 2 az 1 • KEZELÉSI ÚTMUTATÓ</i>	H 30-37
<i>Odkurzacz pionowy 2 w 1 • INSTRUKCJA OBSŁUGI</i>	PL 38-45
<i>Hand- und Akkustaubsauger 2 in 1 • BEDIENUNGSANLEITUNG</i>	D 46-53

MILIO



30/3/2017

eta

1

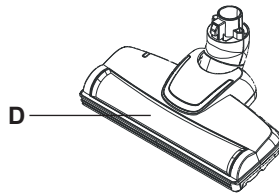
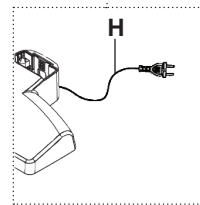
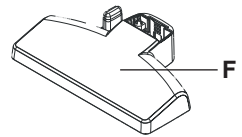
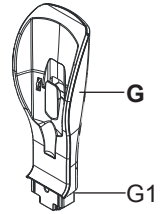
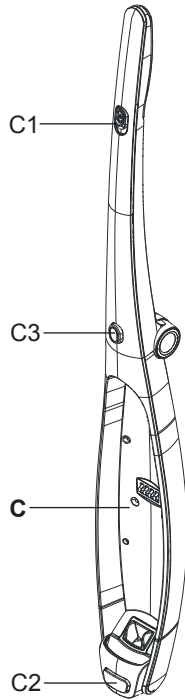
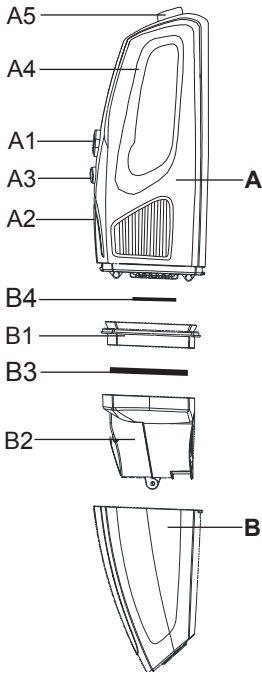

E

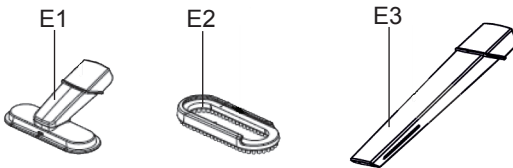

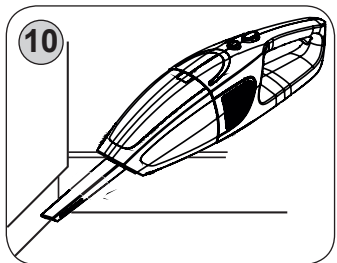
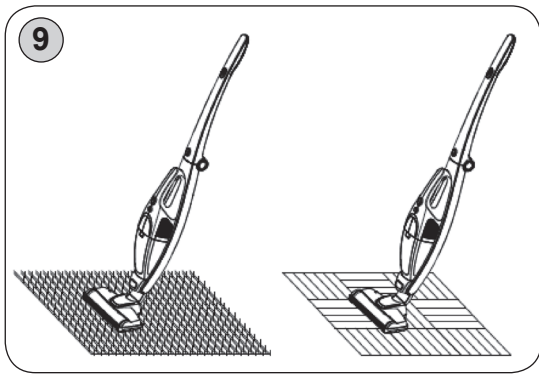
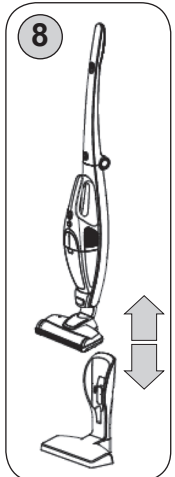
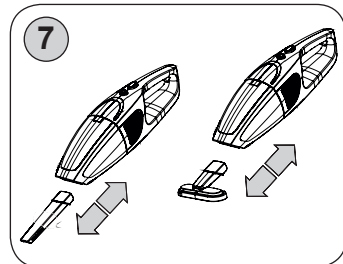
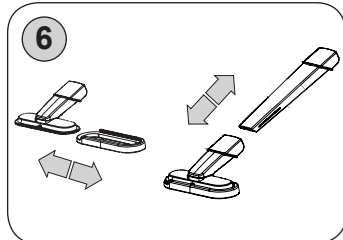
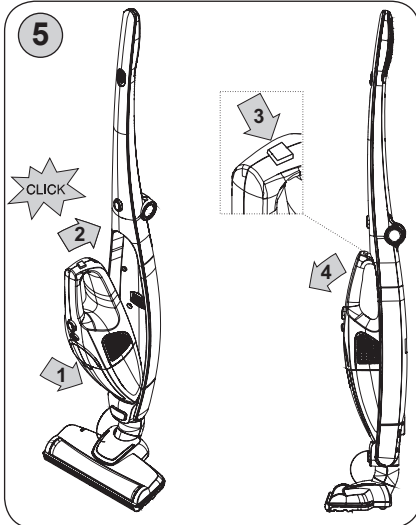
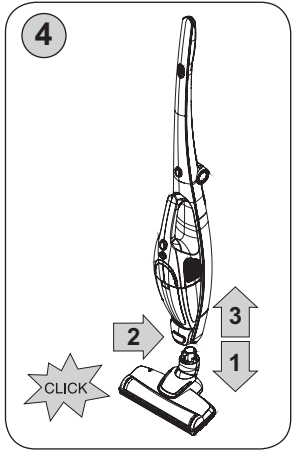
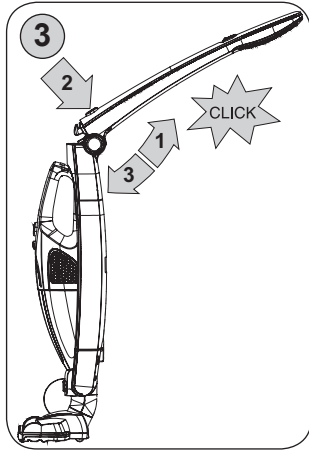
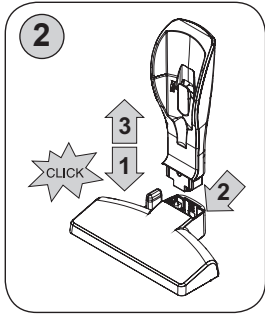

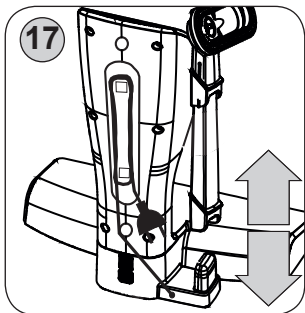
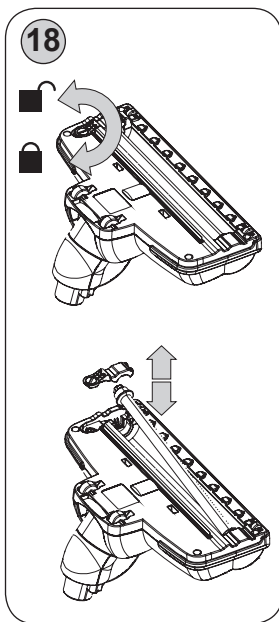
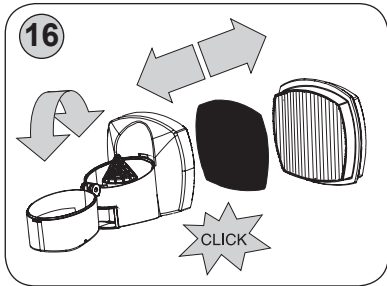
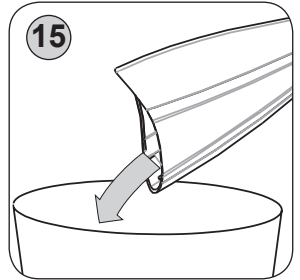
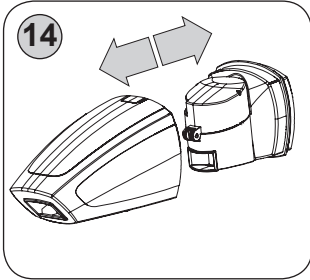
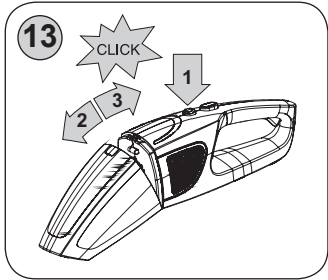
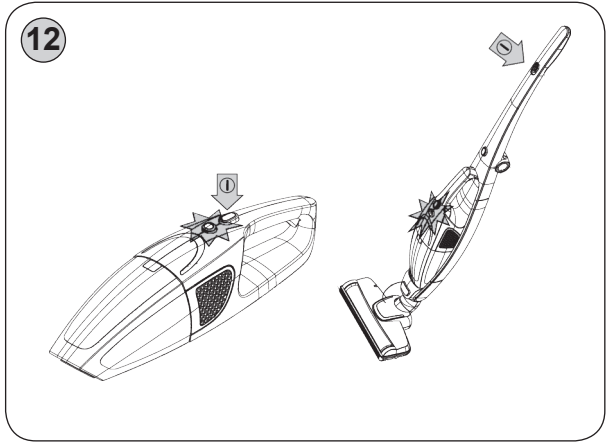
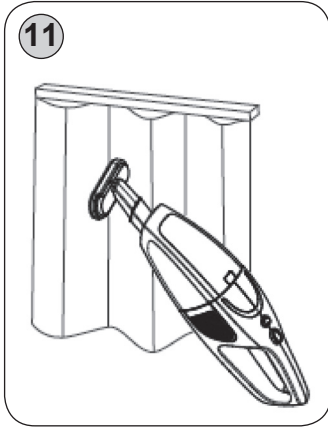

- CZ** Obrázky jsou pouze ilustrační; dodané příslušenství a vysavač se mohou mírně lišit.
SK Obrázky sú len ilustračné; dodané príslušenstvo a vysávač sa môžu mierne líšiť.
GB The pictures are only illustrative, the supplied accessory and cleaner may differ.
HU A képek csak illusztrációk; a tartozékok és a porszívó kis mértékben eltérhetnek.
PL Ilustracje są tylko poglądowe, załączone akcesoria i odkurzacze mogą się różnić.
D Die Bilder dienen nur zur Veranschaulichung, sie können von der gelieferten Ausstattung abweichen.

CZ	I. BEZPEČNOSTNÍ UPOZORNĚNÍ	6
	II. VYBAVENÍ A PŘÍSLUŠENSTVÍ VYSAVAČE (obr. 1).	9
	III. PŘÍPRAVA VYSAVAČE	9
	IV. POUŽITÍ VYSAVAČE	10
	V. ÚDRŽBA	11
	VI. ŘEŠENÍ PROBLÉMU	12
	VII. EKOLOGIE	12
	VIII. TECHNICKÁ DATA	13
SK	I. BEZPEČNOSTNÉ UPOZORNENIA	14
	II. VYBAVENIE A PŘÍSLUŠENSTVO VYSÁVAČA (obr. 1)	17
	III. PRÍPRAVA A POUŽITIE VYSÁVAČA	17
	IV. POUŽITIE VYSÁVAČA	18
	V. UDRŽBA	19
	VI. RIEŠENIE PROBLÉMOV	20
	VII. EKOLÓGIA	20
	VIII. TECHNICKE UDAJE	21
GB	I. SAFETY PRECAUTIONS	22
	II. EQUIPMENT AND ACCESSORIES OF VACUUM CLEANER (Fig. 1)	25
	III. VACUUM CLEANER PREPARATION	25
	IV. USING THE VACUUM CLEANER	26
	V. MAINTENANCE	27
	VI. TROUBLESHOOTING	28
	VII. ENVIRONMENTAL PROTECTION	28
	VIII. TECHNICAL DATA	29
HU	I. BIZTONSÁGI FIGYELMEZTETÉS	30
	II. A PORSZÍVÓ KIVITELE ÉS TARTOZÉKAI (1.sz. ábra)	33
	III. A PORSZÍVÓ ELŐKÉSZÍTÉSE	33
	IV. A PORSZÍVÓ HASZNÁLATA	34
	V. KARBANTARTÁS	35
	VI. A PROBLÉMÁK MEGOLDÁSAI	36
	VII. ÖKOLÓGIA	36
	VIII. MŰSZAKI ADATOK	37
PL	I. OSTRZEŻENIA DOTYCZĄCE BEZPIECZEŃSTWA	38
	II. WYPOSAŻENIE I AKCESORIA ODKURZYCZA (rys. 1).	41
	III. PRZYGOTOWANIE ODKURZACZA	41
	IV. UŻYCIE ODKURZACZA	42
	V. KONSERWACJA	43
	VI. ROZWIĄZYWANIE PROBLEMÓW	44
	VII. EKOLOGIA	44
	VIII. DANE TECHNICZNE	45
D	I. SICHERHEITSHINWEISE UND WARNUNGEN	46
	II. AUSSTATTUNG UND ZUBEHÖR DES STAUBSAUGERS (Abb. 1)	48
	III. INBETRIEBNAHME DES STAUBSAUGERS	49
	IV. GEBRAUCH DES STAUBSAUGERS	50
	V. WARTUNG	51
	VI. STÖRUNGEN	52
	VII. UMWELTSCHUTZ	52
	VIII. TECHNISCHE DATEN	53

NÁVOD K OBSLUZE

Vážený zákazníku, děkujeme Vám za zakoupení našeho produktu. Před uvedením tohoto přístroje do provozu si velmi pozorně přečtěte návod k obsluze a tento návod spolu se záručním listem, pokladním dokladem a podle možností i s obalem a vnitřním obsahem obalu dobře uschovejte.

I. BEZPEČNOSTNÍ UPOZORNĚNÍ

- Před prvním uvedením do provozu si pečlivě přečtěte návod k obsluze, prohlédněte vyobrazení a návod si uschovejte pro budoucí použití. Instrukce v návodu považujte za součást spotřebiče a postupte je jakémukoliv dalšímu uživateli spotřebiče.
- Tento spotřebič mohou používat děti ve věku 8 let a starší a osoby se sníženými fyzickými, smyslovými či mentálními schopnostmi nebo nedostatkem zkušeností a znalostí, pokud jsou pod dozorem nebo byly poučeny o používání spotřebiče bezpečným způsobem a rozumí případným nebezpečím. Děti si se spotřebičem nesmějí hrát. Čištění a údržbu prováděnou uživatelem nesmějí provádět děti, pokud nejsou starší 8 let a pod dozorem. Děti mladší 8 let se musí držet mimo dosah spotřebiče a jeho přívodu.
- Jestliže je napájecí přívod tohoto spotřebiče poškozen, musí být nahrazen výrobcem, jeho servisním technikem nebo podobně kvalifikovanou osobou, aby se tak zabránilo vzniku nebezpečné situace.
- Před výměnou příslušenství nebo přístupných částí, které se při používání pohybují, před montáží a demontáží, před čištěním nebo údržbou, nebo po ukončení práce, spotřebič vypněte a odpojte od el. sítě vytažením vidlice napájecího přívodu z el. zásuvky!
- Vždy odpojte spotřebič od napájení před montáží, demontáží nebo čištěním.
- Abyste předešli úrazu, nevkládejte ruce/prsty do rotačního kartáče.
- Nikdy spotřebič nepoužívejte, pokud má poškozený napájecí přívod nebo vidlici, pokud nepracuje správně, upadl na zem a poškodil se nebo spadl do vody. V takových případech zanechte spotřebič do odborného servisu k prověření jeho bezpečnosti a správné funkce.
- Spotřebič je určen pouze pro použití v domácnostech a pro podobné účely (v obchodech, kancelářích a podobných pracovištích, v hotelích, motelech a jiných obytných prostředích, v podnicích zajišťujících nocleh se snídaní)! Není určen pro komerční použití!

- Vysavač používejte pouze se správně složeným filtračním systémem, aby nedošlo k poškození motoru.
- **Akumulátor a motorovou část vysavače nikdy neponořujte do vody (ani částečně) a chraňte je před vlhkostí!**
- Při manipulaci s vysavačem se vyvarujte kontaktu (např. **volným oděvem, vlasy, prsty, bižutérií, náramky** atd.) s rotujícím kartáčem.
- **Nikdy spotřebič nepoužívejte (nezapínejte) pokud je umístěn v držáku a nabíjí se!**
- Spotřebič vždy nejdříve vypněte a odpojte vidlici napájecího přívodu od el. sítě a až potom vyprázdněte nádobu na prach, vyčistěte/vyměňte mikrofiltry, očistěte vysavač nebo jeho příslušenství.
- Spotřebiče **nenechávejte v chodu bez dozoru!**
- Pokud byl spotřebič skladován při nižších teplotách, nejprve jej aklimatizujte, čímž se zachová mechanická pevnost dílů z plastu.
- Na spotřebič neodkládejte žádné předměty.
- **Sací otvor vysavače nebo příslušenství nepřikládejte k očím ani uším a nezasouvejte je do žádných tělesných otvorů!**
- **Nikdy nevysávejte bez správně založeného filtračního systému a mikrofiltrů.**
- Než začnete spotřebič používat, zkontrolujte, zda jsou všechny aretační mechanismy ve správné pozici.
- Při manipulaci se vyvarujte se hrubému zacházení s vysavačem!
- Při nabíjení akumulátoru a po použití vysavač vždy vypněte.
- Nabíjení akumulátoru provádějte při běžné pokojové teplotě. Nevystavujte akumulátor teplotám vyšším než 50 °C. Předcházíte tak poškození akumulátoru.
- Nedobíjejte akumulátor, ze kterého uniká elektrolyt.
- Unikání elektrolytu z akumulátoru je zapříčiněno přetěžováním vysavače nebo používáním vysavače za extrémně vysokých teplot. Pokud se elektrolytem potřísníte, omyjte zasažené místo vodou a mýdlem a opláchněte citrónovou šťávou s octem. Při zasažení očí vyplachujte zasažené oko po dobu několika minut čistou vodou a ihned vyhledejte lékařskou pomoc.
- Kontakty akumulátoru nespojujte! Pokud akumulátor nepoužíváte, držte jej z dosahu kovových předmětů, jako jsou kancelářské sponky, mince, klíče, hřebíky, šroubky nebo další drobné kovové předměty, které mohou způsobit zkratování svorek akumulátoru. Vzájemné zkratování svorek akumulátoru může způsobit popáleniny nebo požár.
- Akumulátor neodhazujte do ohně. Hrozí nebezpečí výbuchu!
- Během normálního provozu se akumulátory nevyjímají. Akumulátory vyjměte pouze pokud má být spotřebič zlikvidován (viz odst. **VII. EKOLOGIE**).
- Do vstupních a výstupních otvorů vysavače nevsunujte prsty ani žádné jiné předměty. Pokud dojde k ucpání otvorů/součástí pro průchod vzduchu (např. příslušenství), vysavač vypněte a příčinu ucpání zcela odstraňte.
- Držák, vysavač a příslušenství instalujte v dostatečné vzdálenosti od hořlavých předmětů (např. **záclony, závěsy, dřevo atd.**), tepelných zdrojů (např. **kamna, sporák atd.**) a vlhkých povrchů (např. **dřezy, umyvadla atd.**).
- Nevysávejte mokré nebo vlhké podlahové krytiny, nepoužívejte vysavač na venkovní prostory! Při proniknutí vlhkosti do agregátu vzniká nebezpečí jeho poškození a vyřazení z provozu. Na tento druh závady se nevztahuje nárok na záruční opravu.
- Nevysávejte vodu, tekutiny nebo agresivní kapaliny!
- Při vysávání některých druhů koberců, potahových látek, atd. může dojít k vyvolání statické elektřiny. Tento výboj statické energie není zdravý nebezpečný.

- Nevysávejte ostré předměty (např. **sklo, střepy**), horké, hořlavé, výbušné předměty (např. **popel, hořící zbytky cigaret, benzín, ředidla a aerosolové výpary**), ale ani maziva (např. **tuky, oleje**), žíravé prostředky (např. **kyseliny, rozpouštědla**). Vysátím těchto předmětů může dojít k poškození filtrů, popř. vysavače.
- Při vysávání velice jemného prachu se mohou zanést póry mikrofiltrů. Tím se zmenší průchodnost vzduchu a sací výkon slábne. Je proto třeba v takovémto případě mikrofiltry vyčistit, i když ještě nádoba není plná. Vysavač nepoužívejte k vysávání nečistot produkovaných při/po stavebních úpravách, jako je **sádrokartonový prach, jemný písek, cement, stavební prach, části omítky** apod. Při proniknutí těchto nečistot / sypkých stavebních hmot / sypkých stavebních materiálů do agregátu vzniká nebezpečí jeho poškození a vyřazení z provozu. Na tento druh závady se nevztahuje nárok na záruční opravu.
- Spotřebič není vhodný k vysávání látek, které mohou poškozovat lidské zdraví.
- **Spotřebič nesmí být používán ve vlhkém nebo mokřém prostředí a v jakémkoliv prostředí s nebezpečím požáru nebo výbuchu** (prostory kde jsou skladovány chemikálie, paliva, oleje, plyny, barvy a další hořlavé, případně těkavé, látky).
- Spotřebič nenechávejte vystavený povětrnostním vlivům (**děšť, mráz, přímé sluneční záření atd.**).
- Napájecí přívod nesmí být poškozen ostrými nebo horkými předměty, otevřeným plamenem, nesmí se ponořit do vody ani ohýbat přes ostré hrany.
- V případě potřeby použití prodlužovacího přívodu je nutné, aby nebyl poškozen a vyhovoval platným normám.
- Pravidelně kontrolujte stav napájecího přívodu spotřebiče.
- Aby se zajistila bezpečnost a správná funkčnost přístroje, používejte jen originální náhradní díly a výrobcem schválené příslušenství.
- Tento spotřebič včetně jeho příslušenství používejte pouze pro účel, pro který je určen tak, jak je popsáno v tomto návodu. Spotřebič nikdy nepoužívejte pro žádný jiný účel.
- **VAROVÁNÍ:** Při nesprávném používání přístroje, které není v souladu s návodem k obsluze, existuje riziko poranění.
- Případné texty v cizím jazyce a obrázky uvedené na obalech, nebo výrobku, jsou přeloženy a vysvětleny na konci této jazykové mutace.
- Výrobce neodpovídá za škody způsobené nesprávným používáním spotřebiče a příslušenství a není odpovědný ze záruky za spotřebič v případě nedodržení výše uvedených bezpečnostních upozornění. Za nesprávné používání spotřebiče se mj. považuje nedodržování pravidelné výměny či údržby veškerých filtrů podle pokynů v kapitole **IV.**, **V.** a rovněž tak použití neoriginálních filtrů, v důsledku jejichž vlastností došlo k poruše či poškození vysavače.

ORIGINAL

eta

VÝROBCE

Pro bezporuchový chod vysavače je nutné používat testované mikrofiltry doporučené výrobcem.

II. VYBAVENÍ A PŘÍSLUŠENSTVÍ VYSAVAČE (obr. 1)

A – vysavač

A1 – spínač ①

A2 – světelná signalizace

A3 – tlačítko aretace nádoby

A4 – držadlo

A5 – tlačítko aretace vysavače

B – nádoba na prach

B1 – HEPA filtr

B2 – separátor

B3 – vstupní mikrofiltr 1

B4 – vstupní mikrofiltr 2

C – nástavec pro tyčový vysavač

C1 – spínač ①

C2 – tlačítko aretace hubice

C3 – tlačítko aretace držadla

D – podlahová hubice s rotačním kartáčem

E – příslušenství

E1 – polštářová hubice

E2 – kartáč

E3 – šterbinová hubice

F – držák

G – nosník

G1 – tlačítko aretace nosníku

H – síťový kabel

III. PŘÍPRAVA VYSAVAČE

Odstraňte veškerý obalový materiál, vyjměte vysavač a příslušenství.

Sestavení držáku (tj. dobíjecí základny)

Nosník **G** zasuněte mírným tlakem do držáku **F** až na doraz (ozve se slyšitelné klapnutí).

Pro odejmutí nosníku z držáku je nutné nejdříve stisknout tlačítko aretace **G1** a následně nosník tahem vyjmout (obr. 2).

Sestavení prodlužovacího nástavce

Držadlo nástavce pro tyčový vysavač **C** narovnejte do pracovní polohy až na doraz (ozve se slyšitelné klapnutí). Pro sklopení držadla je nutné stisknout tlačítko aretace **C3** (obr. 3).

Podlahovou hubici **D** zasuněte mírným tlakem do prodlužovacího nástavce **C** až na doraz (ozve se slyšitelné klapnutí). Pro odejmutí hubice z nástavce je nutné nejdříve stisknout tlačítko aretace **C2** a následně hubici tahem vyjmout (obr. 4).

Upevnění vysavače do nástavce

Vysavač **A** vložte sacím otvorem do nástavce **C** a následně vysavač zaklopte až na doraz do otvoru (ozve se slyšitelné klapnutí). Pro vyjmutí vysavače z nástavce je nutné nejdříve stisknout tlačítko aretace **A5** a následně vysavač tahem vyjmout (obr. 5).

Šterbinová / polštářová hubice, kartáč

Při připojování a odpojování příslušenství postupujte dle obrázku 6. Zvolený nástavec zasuněte, až na doraz do otvoru v nádobě na prach **B**. Nástavec odejmete opačným způsobem (obr. 7).

Nabíjení akumulátoru

Před prvním použitím je nutné akumulátor nabíjet **min. 5 hod (ETA 2446) a min 4 hod (ETA 3446)**. Síťový kabel **H** zasuněte do el. zásuvky. Vysavač upevněte do nástavce a celou sestavu umístěte na držák (tj. dobíjecí základnu), (obr. 8). Činnost nabíjení akumulátoru signalizuje svít „červeného“ kontrolního světla **A2**. Při plném nabití baterií se rozsvítí kontrolní světlo „zelené“. Po cca 4-5 hod. je akumulátor obvykle plně nabit a poskytne dobu provozu cca na 20 minut (ETA2446) a cca na 25 minut (ETA3446).

IV. POUŽITÍ VYSAVAČE

Dle Vámi zvolené úklidové činnosti použijte buď samostatný vysavač a zvolte odpovídající příslušenství (**E1, E2, E3**), nebo sestavte vysavač s prodlužovacím nástavcem a zvolte příslušenství **D**. Podlahová hubice s rotačním kartáčem **D** je určena k vysávání koberců s nízkým vlasem nebo hladkých podlah (obr. 9). Štěrbínovou hubici **E3** můžete vysávat těžko přístupná místa (obr. 10). Polštářovou hubicí **E1** nebo s polštářovou hubicí s nasazeným kartáčem **E2** můžete vysávat různé druhy nábytku (obr. 11). Vysavač zapnete, ale i vypnete spínačem **A1** nebo spínačem **C1** v případě použití vysavače v prodlužovacím nástavci (obr. 12). Svít kontrolního světla **A2** signalizuje funkci vysavače. Vysavač dejte nabít ihned, jak sací výkon zeslábné. Pokud je akumulátor zcela vybitý, vysavač se vypne. Vysávací jednotku po práci založte zpět do nosiče, aby se mohla automaticky nabít. V případě každodenního používání síťový kabel neodpojujte ze zásuvky. Tak bude spotřebič vždy plně nabitý. Přebíjení akumulátoru je zamezeno. Pokud budete delší dobu (více než jeden den) nepřítomni, vytáhněte síťový kabel z el. zásuvky, abyste šetřili energii.

POZOR

- Nabíjíte-li akumulátor poprvé nebo po dlouhodobém uskladnění, dojde k jeho nabití zhruba na 60 % celkové kapacity. Po opakovaném vybití a opětovném nabití se akumulátor nabije na 100 %.
- Po skončení náročné práce nebo v horkém prostředí může být akumulátor příliš horký pro nabíjení. Nechejte akumulátor před nabíjením vychladnout.
- Pro zajištění delší životnosti akumulátorové baterie, doporučujeme 4x za rok baterii používáním spotřebiče zcela vybit a poté plně nabít.

Vyprazdňování nádoby na prach

Zjistíte-li snížení sacího výkonu vysavače, přesvědčte se, zda není nádoba na prach plná a v případě potřeby ji vyprázdněte. Stisknutím tlačítka **A3** uvolníte aretaci nádoby **B** a vyklopením ji odejměte z vysavače (obr. 13). Z nádoby tahem vyjměte HEPA-filtr **B1** a separátor **B2** (obr. 14), následně nádobu umístěte nad odpadkový koš a vyprázdněte do běžného domácího odpadu (obr. 15).

Separátor a HEPA filtr zasuněte zpět tak, aby se řádně zajistil a nádobu opačným způsobem vložte do vysavače a zajistěte ji. Z hygienických důvodů doporučujeme provádět vyprazdňování nádoby mimo obytný prostor.

POZOR

Při vyprazdňování nádoby prach **B** dbejte zvýšené opatrnosti, aby nedošlo k vypadnutí krytky, která zabraňuje vysypávání nečistot z vysavače během používání.

POZOR

Podlahová hubice s rotačním kartáčem není určena k vysávání nečistot z kobereců s vysokým vlasem!

Čištění nádoby na prach a čištění filtru

Po cca 5 vyprázdněních nádoby doporučujeme provést kompletní vyčištění sacího systému od usazeného prachu. HEPA filtr vyčistíte vyklepáním, případně jeho vyfoukáním (z hygienických důvodů doporučujeme provádět toto čištění mimo obytný prostor). Ostatní součásti (tj. nádobu, separátor=cyklonovou jednotku je možné vyčistit po odklopení víka), očistěte pod tekoucí vlažnou vodou (např. pomocí hadříku, případně jemného kartáčku) a nechte dokonale oschnout. Po dokonalém oschnutí sestavte jednotlivé součásti opačným způsobem zpět.

POZOR

- Maximálního sacího účinku bude vždy dosaženo s čistým filtrem a prázdnou nádobou.
- K čištění filtru nepoužívejte žádné agresivní prací nebo čisticí prostředky ani horkou vodu.
- Filtr není určen pro mytí v myčce nádobí!
- Nádobu na prach není vhodná pro mytí v myčce na nádobí!
- Čištění filtru neobnoví jeho původní barvu, ale filtrační schopnosti ano.
- Zanedbáním čištění filtru může vést k poruše vysavače!
- Dbejte na to, aby dosedací plochy a těsnící prvky byly funkční.
- Filtr doporučujeme měnit 1x za rok nebo pokud ho již nelze řádně vyčistit nebo je poškozen. Náhradní filtr zakoupíte v síti prodejen ETA-elektro.

Skladování

Spotřebič skladujte řádně očištěný na suchém, bezprašném místě mimo dosah dětí a nesvéprávných osob. Složený tyčový vysavač neukládejte na nerovný povrch! Vysavač musí být v případě potřeby postaven na rovném povrchu, kde nehrozí jeho převrnutí.

Ukládání příslušenství

Příslušenství (**E1, E2, E3**) vložte do držáku **F** (obr. 17). Napájecí kabel namotejte do prostoru v zadní části držáku **F**. Udržujte je z dosahu dětí a nesvéprávných osob.

V. ÚDRŽBA



Před každou údržbou odpojte od spotřebiče síťový kabel. Ukládejte vysavač vždy na suchém místě v dostatečné vzdálenosti od tepelných zdrojů (např. **krb, kamna, vyhřívací těleso**) a nevystavujte ho atmosférickým vlivům (např. **děšť, sluneční záření**). Povrch vysavače a síťový kabel (pouze když je odpojený z el. zásuvky) ošetřujte měkkým vlhkým hadříkem, nepoužívejte drsné a agresivní čisticí prostředky! Výlisky z plastu nikdy nesaňte nad zdrojem tepla (např. **kamna, el./plynový sporák**).

Podlahová hubice s rotačním kartáčem

Po každém vysávání zkontrolujte vizuálně, zda se na kartáčích nebo sběračích nezachytily případné nečistoty.

Pokud se tato skutečnost potvrdí nečistoty, níže uvedeným způsobem odstraňte. Na spodní části hubice otočte šroub ve směru symbolu “”, následně odejměte upevňovací třmen (obr. 18). Nyní je možné kartáč vyjmout z uložení a vyčistit. Opačným způsobem kartáč vložte do hubice a řádně zajistěte.

VI. ŘEŠENÍ PROBLÉMU

Problém	Příčina	Řešení
Motor se nezapne	Akumulátor je vybitý	Nabijte akumulátor
	Není zapnutý spínač “  ”	Stiskněte tlačítko spínače “  ”
Nádobu nelze upevnit na vysavač	Špatně vložené součásti filtračního systému v nádobě	Zkontrolujte / opravte vložení chrániče a filtru v nádobě
Sací výkon je nedostatečný	Plná nádoba na prach	Nádobu vyprázdněte
	Zanesený filtr	Filtr vyčistěte případně vyměňte
	Příslušenství je ucpané	Odstraňte blokující předměty
	Akumulátor je vybitý	Nabijte akumulátor

VII. EKOLOGIE



Pokud to rozměry dovolují, jsou na všech kusech vytištěny znaky materiálů použitých na výrobu balení, komponentů a příslušenství, jakož i jejich recyklace. Uvedené symboly na výrobku nebo v průvodní dokumentaci znamenají, že použité elektrické nebo elektronické výrobky nesmí být likvidovány společně s komunálním odpadem. Za účelem správné likvidace výrobku jej odevzdejte na určených sběrných místech, kde budou přijaty zdarma. Správnou likvidací tohoto produktu pomůžete zachovat cenné přírodní zdroje a napomáháte prevenci potenciálních negativních dopadů na životní prostředí a lidské zdraví, což by mohly být důsledky nesprávné likvidace odpadů. Při nesprávné likvidaci tohoto druhu odpadu mohou být v souladu s národními předpisy uděleny pokuty. Tento spotřebič je vybaven NiMH akumulátorem s dlouhou životností. Pro ochranu životního prostředí je nutné po ukončení životnosti spotřebiče vybitý akumulátor z něho demontovat a vhodným způsobem, prostřednictvím k tomu určených speciálních sběrných sítí, akumulátor i spotřebič bezpečně zlikvidovat. Další podrobnosti si vyžádejte od místního úřadu nebo nejbližšího sběrného místa (viz www.elektrovin.cz).

Vyjmутí akumulátoru

Akumulátory z přístroje vyjměte pouze po úplném vybití (tj. nechte vysavač v chodu tak dlouho, dokud se jeho motor nezastaví). Vyšroubujte šrouby a otevřete vysavač. Postupně odpojte přívodní vodiče a akumulátory vyjměte.

Výměnu součástí, které vyžadují zásah do elektrické části spotřebiče, může provádět jen odborný servis! Nedodržením pokynů výrobce zaniká právo na záruční opravu!

Záruka 24 měsíců se nevztahuje na snížení užitečné kapacity akumulátoru z důvodu jejího používání nebo stáří. Užitečná kapacita se snižuje v závislosti na způsobu používání akumulátoru.

Případné další informace o spotřebiči a servisní síti získáte na infolince +420 545 120 545 nebo na internetové adrese www.eta.cz.

VIII. TECHNICKÁ DATA

	ETA 2446	ETA 3446
Napětí (V)	uvedeno na typovém štítku spotřebiče	
Příkon (W)	uveden na typovém štítku spotřebiče	
Spotřebič třídy ochrany	III.	
Akumulátor	Ni-MH (15 článků)	Li-Ion
Hmotnost (kg)	cca 3,8	
Rozměry vysavače cca (DxHxV) (mm)	120 x 420 x 115	
Rozměry vysavače s nástavcem cca (DxHxV) (mm)	1100 x 170 x 270	

Hlučnost (ETA 2446): Deklarovaná hladina akustického výkonu je 83 dB(A) re 1pW.

Hlučnost (ETA 3446): Deklarovaná hladina akustického výkonu je 81 dB(A) re 1pW.

Změna technické specifikace a obsahu případného příslušenství dle modelu výrobku vyhrazena výrobcem.

HOUSEHOLD USE ONLY – Pouze pro použití v domácnosti.

DO NOT IMMERSE IN WATER OR OTHER LIQUIDS – Neponořovat do vody nebo jiných tekutin. CAUTION TO REDUCE THE RISK OF INJURY FROM MOVING PARTS-UNPLUG BEFORE SERVICING. Upozornění – pro snížení rizika poranění pohybujícími se částmi vysavač nejprve vypněte a odpojte od el.sítě, poté odpojte i samotnou hubici.



TO AVOID DANGER OF SUFFOCATION, KEEP THIS PLASTIC BAG AWAY FROM BABIES AND CHILDREN. DO NOT USE THIS BAG IN CRIBS, BEDS, CARRIAGES OR PLAYPENS. THIS BAG IS NOT A TOY.

Nebezpečí udušení. Nepoužívejte tento sáček v kolébkách, postýlkách, kočárkách nebo dětských ohrádkách. PE sáček odkládejte mimo dosah dětí. Sáček není na hraní.



UPOZORNĚNÍ

NÁVOD NA OBSLUHU

Vážený zákazník, ďakujeme Vám za zakúpenie nášho produktu. Pred uvedením tohto prístroja do prevádzky, si veľmi pozorne prečítajte návod na obsluhu a tento návod spolu so záručným listom, dokladom o predaji a podľa možnosti aj s obalom a vnútorným vybavením obalu dobre uschovajte.

I. BEZPEČNOSTNÉ UPOZORNENIA



- Skontrolujte, či údaj na typovom štítku zodpovedá napätiu vo vašej elektrickej zásuvke. Vidlicu napájacieho prívodu treba pripojiť do správne zapojenej a uzemnenej zásuvky podľa STN!
- Tento spotrebič môžu používať deti vo veku 8 rokov a staršie a osoby so zníženými fyzickými alebo mentálnymi schopnosťami alebo nedostatkom skúseností a znalostí, pokiaľ sú pod dozorom alebo boli poučené o používanie tohto spotrebiča bezpečným spôsobom a rozumie prípadným nebezpečenstvom. Deti si so spotrebičom nesmú hrať. Čistenie a údržbu vykonávanú užívateľom nesmú vykonávať deti bez dozoru. Deti mladšie ako 8 rokov sa musia držať mimo dosah spotrebiča a jeho prívodu.
- Ak je napájací prívod tohto spotrebiča poškodený, musí byť prívod nahradený výrobcom, jeho servisným technikom alebo podobne kvalifikovanou osobou, aby sa tak zabránilo vzniku nebezpečnej situácie.
- Pred výmenou príslušenstva alebo prístupných častí, ktoré sa pri používaní pohybujú, pred montážou a demontážou, pred čistením alebo údržbou, spotrebič vypnite a odpojte od el. siete vytiahnutím vidlice napájacieho prívodu z elektrickej zásuvky!
- Vždy odpojte spotrebič od napájania pred montážou, demontážou alebo čistením.
- Ruky/prsty nezasúvajte do otáčajúcej sa valcovej kefy, aby ste predišli zraneniam.
- Spotrebič v žiadnom prípade nepoužívajte, ak ma poškodený napájací prívod alebo vidlicu, ak nepracuje správne alebo spadol na zem a poškodil sa alebo spadol do vody. V takýchto prípadoch spotrebič odneste do špecializovaného servisu, aby preverili jeho bezpečnosť a správnu funkciu.

- Výrobok je určený len pre použitie v domácnostiach a pre podobné účely (v obchodoch, kanceláriách a podobných pracoviskách, v hoteloch, moteloch a iných obytných prostrediach, v podnikoch zaisťujúcich nocľah s raňajkami)! Nie je určený pre komerčné použitie!
- Vysávač používajte len so správne zloženým filtračným systémom, aby nedošlo k poškodeniu motora.
- **Akumulátor a motorovú časť vysávača neponárajte do vody (ani čiastočne) a chráňte pred vlhkosťou!**
- Pri manipulácii s vysávačom sa vyvarujte kontaktu (napr. **voľného odevu, vlasov, prstov bžutérie, náramku**, atď.) s rotujúcou kefou.
- **Nikdy nepoužívajte vysávač, pokiaľ je umiestnený v držiaku a nabíja sa!**
- Vysávač vždy najskôr vypnite, odpojte vidlicu privodného kábla od elektrickej siete a až potom vyprázdňte nádobu na prach, vyčistite/vymeňte mikrofiltre, očistite vysávač alebo jeho príslušenstvo.
- **Výrobok nenechávajte v chode bez dozoru!**
- Ak bol spotrebič skladovaný pri nižších teplotách, najskôr ho nechajte zaklimatizovať.
- Na spotrebič neodkladajte žiadne predmety.
- **Nasávaciu hubicu alebo koniec sacieho otvoru alebo neprikladajte k očiam ani ušiam a nezasúvajte ich do žiadnych telesných otvorov!**
- **Nikdy nevysávajte bez správne založeného filtračného systému a mikrofiltrov!**
- Skôr ako začnete vysávač používať, skontrolujte, či sú všetky aretačné mechanizmy v správnej polohe.
- Pri manipulácii sa vyvarujte sa hrubému zaobchádzaniu s vysávačom!
- Pri nabíjaní akumulátora a po použití vysávač vždy vypnite.
- Akumulátor dobíjajte pri izbovej teplote. Nevystavujte akumulátor teplotám vyšším ako 50 °C. Predchádzate tak poškodeniu akumulátora.
- Nedobíjajte akumulátor, z ktorého uniká elektrolyt.
- Unikanie elektrolytu z akumulátora je zapríčinené preťažovaním vysávača alebo používaním vysávača za extrémne vysokých teplôt. Ak sa elektrolytom zasiahnete, umyte zasiahnuté miesto vodou a mydlom a opláchnite citrónovou šťavou s octom. Pri zasiahnutí očí, vyplachujte čistou vodou zasiahnuté oko počas niekoľkých minút a ihneď vyhľadajte lekársku pomoc.
- Kontakty akumulátora nespájajte! Ak akumulátor nepoužívate, držte ho z dosahu kovových predmetov, ako sú kancelárske sponky, mince, kľúče, klince, skrutky alebo ďalšie drobné kovové predmety, ktoré môžu spôsobiť skratovanie svoriek akumulátora. Vzájomne skratovanie svoriek akumulátora môže spôsobiť popáleniny alebo požiar.
- Akumulátor neodhadzujte do ohňa. Hrozí nebezpečenstvo výbuchu!
- Počas normálnej prevádzky sa batérie zo spotrebiča nevyberajú. Batérie vyberte iba vtedy, pokiaľ má byť spotrebič zlikvidovaný (pozri text **VII. EKOLÓGIA**).
- Nikdy nevsúvajte prsty ani iné predmety do vstupných a výstupných otvorov. Pokiaľ dôjde k upchaniu otvorov na priechod vzduchu (napr. príslušenstva), vysávač vypnite a odstráňte prípadné viditeľné prekážky brániace prúdu vzduchu.
- Držiak, vysávač a príslušenstvo inštalujte na miesto v dostatočnej vzdialenosti od horľavých predmetov (napr. **záclon, závesov či dreva**), tepelných zdrojov (napr. **kachlí, el./plynového sporáka, variča**) alebo vlhkých povrchov (ako sú **výlevky, umývadlá**).
- Nevysávajte mokré alebo vlhké podlahové krytiny, nepoužívajte vysávač na vonkajší priestory! Pri preniknutí vlhkosti do agregátu vzniká nebezpečenstvo jeho poškodenia a vyradenia z prevádzky. Na tento druh poruchy sa nevzťahuje nárok na záručnú opravu.
- Nevysávajte vodu, tekutiny alebo agresívne kvapaliny!

- Pri vysávaní niektorých druhov kobercov môže dôjsť k vyvolaniu statickej elektriny. Žiadny výboj statickej energie nie je zdraviu nebezpečný.
- Nevysávajte ostré predmety (napr. **sklo, črepy**), horúce, horľavé, výbušné predmety (napr. **popol, horiace zvyšky cigariet, benzín, riedidlá**), ale ani mazivá (napr. **tuky, oleje**) a žieravé prostriedky (napr. **kyseliny, rozpúšťadlá**). Vysatím týchto predmetov môže dôjsť k poškodeniu filtrov, popr. vysávača.
- Pri vysávaní veľmi jemného prachu sa môžu upchať póry filtrov. Tým sa zmenší priechodnosť vzduchu a nasávací výkon slabne. V takom prípade je treba filtre očistiť aj keď nádoba nie je celkom plnená. Vysavač nepoužívajte k vysávaní nečistot produkovaných pri/po stavebných úpravách, ako je **sádrokartonový prach, jemný piesek, cement, stavebný prach, časti omítky** apod. Pri proniknutí týchto nečistot / sypkých stavebných hmôt / sypkých stavebných materiálov do agregátu vzniká nebezpečí jeho poškodení a vyřazení z provozu. Na tento druh závady se nevztahuje nárok na záruční opravu.
- Vysávač nie je vhodný k vysávaniu látok, ktoré môžu poškodiť ľudské zdravie.
- **Spotrebič nesmie byť používaný vo vlhkom alebo mokrom prostredí a v akomkoľvek prostredí s nebezpečenstvom požiaru alebo výbuchu** (priestory kde sú skladované chemikálie, palivá, oleje, plyny, farby a ďalšie horľavé, prípadne prchavé, látky).
- Nenechávajte spotrebič vystavený poveternostným faktorom (**dážď, mráz, slnko atď.**).
- Napájací prívod nesmie byť poškodený ostrými alebo horúcimi predmetmi, otvoreným plameňom, nesmie byť ponáraný do vody ani sa ohýbať cez ostré hrany.
- V prípade potreby použitia predlžovacieho prívodu je nutné, aby nebol poškodený a vyhovoval platným normám.
- Napájací prívod pravidelne kontrolujte.
- Aby sa zaistila bezpečnosť prístroja a správna funkčnosť spotrebiča, používajte iba originálne náhradné diely a výrobcom schválené príslušenstvo.
- Tento spotrebič vrátane príslušenstva používajte iba na účel, na ktorý je určený tak, ako je popísané v tomto návode. Spotrebič nikdy nepoužívajte na žiadny iný účel.
- **VAROVANIE:** Pri nesprávnom používaní prístroja, ktoré nie je v súlade s návodom na obsluhu, existuje riziko poranenia.
- Prípadné texty v cudzom jazyku a obrázky uvedené na obaloch, alebo výrobku, sú preložené a vysvetlené na konci tejto jazykovej mutácie.
- Výrobca nezodpovedá za škody spôsobené nesprávnym používaním spotrebiča a príslušenstva a nie je zodpovedný zo záruky za spotrebič v prípade nedodržania vyššie uvedených bezpečnostných upozornení. Za nesprávne používanie spotrebiča sa medzi iným považuje nedodržanie pravidelnej výmeny alebo údržby všetkých filtrov podľa pokynov v kapitole **IV.**, **V.** a rovnako tak použitie neoriginálnych filtrov, kedy v dôsledku ich vlastností došlo k poruche alebo poškodeniu vysávača.

ORIGINAL



VÝROBCE

Pre bezporuchovú činnosť vysávača je potrebné používať testované mikrofiltre odporúčané výrobcom.

II. VYBAVENIE A PRÍSLUŠENSTVO VYSÁVAČA (obr. 1)

A — vysávač

A1 — spínač ①

A2 — svetelná signalizácia

A3 — tlačidlo aretácie nádoby na prach

A4 — rukoväť

A5 — tlačidlo aretácie vysávače

B — nádoba na prach

B1 — HEPA—filter

B2 — separátor

B3 — vstupný mikrofilter 1

B4 — vstupný mikrofilter 2

C — predlžovací nadstavec

C1 — spínač ①

C2 — tlačidlo aretácie hubice

C3 — tlačidlo aretácie rukoväte

D — podlahová hubica

E — príslušenstvo

E1 — vankúšová hubica

E2 — kefa

E3 — štrbinová hubica

F — držiak

G — nosník

G1 — tlačidlo aretácie nosníka

H — sieťový kabeľ

III. PRIPRAVA A POUŽITIE VYSÁVAČA

Odstráňte všetok obalový materiál, vyberte vysávač a príslušenstvo.

Zostavenie držiaka (tj. dobijacia základňa)

Nosník **G** zasuníte miernym tlakom do držiaka **F** až na doraz (ozve sa počuť klapnutie). Pre odňatie nosníka z držiaka je nutné najprv stlačiť tlačidlo aretácie **G1** a následne nosník ťahom vyňať (obr. 2).

Zostavenie predlžovacieho nástavca

Rukoväť predlžovacieho nadstavca **C** narovnajete do pracovnej polohy až na doraz (ozve sa počuť klapnutie). Pre sklopenie držadla je nutné stlačiť tlačidlo aretácie **C3** (obr. 3). Podlahovú hubicu **D** zasuníte miernym tlakom do predlžovacieho nástavca **C** až na doraz (ozve sa cvaknutie). Pre odobratie hubice z nadstavca je nutné najskôr stlačiť tlačidlo aretácie **C2** a následne hubicu ťahom vyňať (obr. 4).

Upevnenie vysávača do nadstavca

Vysávač **A** vložíte sacím otvorom do nadstavca **C** a následne vysávač zaklopte až na doraz do otvoru (ozve sa počuť klapnutie). Pre vyňatie vysávača z nadstavca je nutné najprv stlačiť tlačidlo aretácie **A5** a následne vysávač ťahom vyňať (obr. 5).

Štrbinová / vankúšová hubica a kefa

Pri pripájaní a odpájaní príslušenstva postupujte podľa obrázka 6. Zvolený nástavec zasuníte až na doraz do otvoru v nádobe na prach **B**. Opačným spôsobom nadstavec odnímate (obr. 7).

Nabíjanie akumulátora

Pred prvým použitím treba batérie nabíjať **minimálne 5 hod (ETA 2446)** a **minimálne 4 hod (ETA 3446)**. Sieťový kabeľ **H** pripojte do elektrickej zásuvky.

Vysávač upevníte do nadstavca a celú zostavu umiestnite na držiak (tj. dobíjajúcu základňu), (obr. 8). Svit „červeného“ kontrolného svetla **A2** signalizuje nabíjanie akumulátora. Pri plnom nabití batérie sa rozsvieti kontrolné svetlo „na zeleno“. Približne po 4-5 hodinách je batéria celkom nabitá a umožní asi 20 minút vysávania (ETA 2446) a asi 25 minút vysávania (ETA 3446).

POZOR

- Ak nabíjate akumulátor po prvýkrát alebo po dlhodobom uskladnení, dôjde k jeho nabitíu zhruba na 60 % celkovej kapacity. Po opakovanom vybití a opätovnom nabití sa akumulátor nabije na 100 %.
- Po skončení náročnej práce alebo v horúcom prostredí môže byť akumulátor príliš horúci na nabíjanie. Nechajte akumulátor pred nabíjaním vychladnúť.
- Každé 3 mesiace vybite batérie pravidelným používaním vysávača (bez pripojeného kabeľu k el. sieti). Potom nechajte vysávač opäť celkom nabiť.

IV. POUŽITIE VYSÁVAČA

Podľa vami zvolenej upratovacej činnosti použite buď samostatný vysávač a odpovedajúce príslušenstvo (**E1**, **E2**, **E3**) alebo zostavte vysávač s predlžovacím nadstavcom a zvolte príslušenstvo **D**. Podlahová hubica s rotačnou keľou **D** je určená na vysávanie koberec s nízkym vlasom alebo hladkých podláh (obr. 9). Štrbinovou hubicou **E3** môžete vysávať rôzne ťažko prístupné miesta (obr. 10). Vankušovou hubicou **E1** alebo vankušovou hubicou s nasadenou keľou **E2** môžete vysávať rôzne druhy nábytku (obr. 11). Vysávač zapnete, ale aj vypnete, stlačením tlačidla vypínača **A1** alebo tlačidlo **C1** v prípade použitia vysávača v predlžovacom nadstavci (obr. 12). Svit kontrolného svetla **A2** signalizuje funkciu vysávača. Vysávač nechajte nabiť ihneď, ako začne slabnúť sací výkon. Ak vysávač používate denne, nechajte ho pripojený k sieti. Tak bude vždy nabitý. Akumulátorová batéria sa nemôže prebijať. Pokiaľ nebudete dlhší čas doma (viac ako jeden deň), vytiahnite kabeľ z elektrickej zásuvky, aby ste šetrili energiou.

Vyprázdňovanie zásobníka na prach

Ak zistíte nižší sací výkon vysávača, presvedčte sa, či nádoba nie je plná a v prípade potreby ju vyprázdňte. Stlačte aretačné tlačidlo **A3**, následne ťahom a vyklopením vyberte nádobu **B** z vysávača (obr. 13). Z nádoby ťahom vyberte HEPA—filter **B1** a separátor **B2** (obr. 14), následne nádobu umiestnite nad odpadkový kôš a nečistoty vysypte do bežného domáceho odpadu (obr. 15).

Separátor a filter zasuňte naspäť tak, aby sa riadne zaistil a nádobu opačným spôsobom vložte do vysávača a zaistíte ju. Z hygienických dôvodov odporúčame vyprázdňovať nádobu mimo obytného priestoru.

POZOR

Pri vyprázdňovaní nádoby na prach **B** dbajte na zvýšenú opatrnosť, aby nedošlo k vypadnutiu krytky, ktorá zabraňuje vysypávaniu nečistôt z vysávača počas používania.

POZOR

Podlahová hubica s rotačnou keľou nie je určená na vysávanie nečistôt z koberec s vysokým vlasom!

Čistenie nádoby na prach a čistenie filtra

Po cca 5 vyprázdneniach nádoby odporúčame vykonať kompletne vyčistenie systému od usadeného prachu. HEPA filter vyčistíte vyklepaním nad odpadkovým košom alebo jeho vyfúkaním (z hygienických dôvodov odporúčame vykonávať čistenie filtra mimo obytného priestoru). Ostatné súčasti (tj. nádobu, chránič filtra=cyklónovú jednotku je možné vyčistiť po odklopení veka) očistíte pod tečúcou vlažnou vodou (napr. pomocou handričky, prípadne jemnej kefy) a nechajte dokonale oschnúť. Po oschnutí zostavte jednotlivé súčasti opačným spôsobom späť.

POZOR



- Maximálneho sacieho účinku vždy dosiahnete s čistým filtrom a prázdnu nádobou.
- Na čistenie HEPA mikrofiltra a penového filtra nepoužívajte žiadne agresívne práce alebo čistiace prostriedky ani horúcu vodu.
- Čistenie filtra neobnoví jeho pôvodnú farbu, ale filtračné schopnosti áno.
- Zanedbanie čistenie filtra môže spôsobiť poruchu vysávača!
- Dbajte na to, aby dosadacie plochy a tesniace prvky boli funkčné.
- Filter odporúčame meniť 1x za rok (podľa stavu jeho znečistenia), alebo pokiaľ ho nie je možné riadne vyčistiť alebo je poškodený. Náhradný filter zakúpite v sieti predajní elektro.

Skladovanie

Spotrebič skladujte riadne očistený na suchom, bezprašnom mieste mimo dosahu detí a nesvojprávných osôb. Zložený tyčový vysávač neukladajte na nerovný povrch! Vysávač musí byť v prípade potreby postavený na rovnom povrchu, kde nehrozí jeho prevrhnutie.

Ukladanie príslušenstva

Príslušenstvo (**E1**, **E2**, **E3**) vložte do držiaka **F** (obr. 17). Napájací kábel namotajte do priestoru v zadnej časti držiaku **F** Udržujte ho z dosahu detí a nesvojprávných osôb.



V. UDRŽBA

Pred každou údržbou odpojte od vysávača sieťový kábel! Vysávač ukladajte vždy na suché miesto dostatočne vzdialene od tepelných zdrojov (napr. **krbu, kachlí, vyhrievacieho telesa**) a nevystavujte ho atmosférickým vplyvom (napr. **dažďu, slnečnému žiareniu**). Povrch vysávača alebo kábla ošetrujte mäkkou vlhkou handričkou, nepoužívajte drsné a agresívne čistiace prostriedky! Vylisky z plastu nikdy nesušte nad zdrojom tepla (napr. kachľami, elektrickým/plynovým sporákom).

Podlahová hubica s rotačnou kefou

Po každom vysávaní skontrolujte, či sa na zberáčoch nezachytili nečistoty. Ak sa tak stalo, odstráňte ich. Na spodnej časti hubice otočte skrutku v smere symbolu „“, následne odoberte upevňovací strmeň (obr. 18). Teraz je možné kefu vyňať z uloženia a vyčistiť. Opačným spôsobom kefu vložte do hubice a riadne zaistite.

VI. RIEŠENIE PROBLÉMOV

Problém	Príčina	Riešenie
Motor sa nezapne	Akumulátor je vybitý	Akumulátor nechajte nabiť
	Nie je zapnutý spínač 	Stlačte tlačidlo spínača 
Nádobu nie je možné upevniť na vysávač	Zle poskladané súčasti filtračného systému do nádoby	Skontrolujte/opravte vloženie chrániča filtra a HEPA filtra v nádobe
Nasávací výkon je nedostatočný	Plná nádoba na prach	Nádobu vyprázdňte
	Zanesený mikrofiltr	Mikrofiltr vyčistite, prípadne vymeňte
	Príslušenstvo je upchané	Odstráňte blokujúce predmety
	Akumulátor je vybitý	Akumulátor nechajte nabiť

VII. EKOLÓGIA



Ak to rozmery umožňujú, na všetkých dieloch sú vytlačené znaky materiálov, ktoré sú použité na obalový materiál, komponenty a príslušenstvo, ako aj na ich recyklovanie. Uvedené symboly na výrobku alebo v sprievodnej dokumentácii znamenajú, že použité elektrické alebo elektronické výrobky nesmú byť likvidované spoločne s komunálnym odpadom. Za účelom správnej likvidácie výrobkov ich odovzdajte na k tomu určených zberných miestach, kde budú prijaté zdarma. Správnu likvidáciu tohto produktu pomôžete zachovať cenné prírodné zdroje a napomáhate prevencii potenciálnych negatívnych dopadov na životné prostredie a ľudské zdravie, čo by mohli byť dôsledky nesprávnej likvidácie odpadov. Pri nesprávnej likvidácii tohto druhu odpadu môžu byť v súlade s národnými predpismi udelené pokuty. Tento spotrebič má dobíjaciu akumulátorovú batériu NiMH s dlhou životnosťou. Po skončení životnosti spotrebiča vybitú batériu demontujte a zlikvidujte prostredníctvom špeciálnych zberných sietí. Ďalšie podrobnosti si vyžiadajte od miestneho úradu alebo najbližšieho zberného miesta (viď www.envidom.sk).

Vybratie akumulátora

Akumulátory z prístroja vyberte iba po úplnom vybití (t.j. nechajte vysávač v chode tak dlho, kým sa jeho motor nezastaví). Vyskrutkujte skrutky a otvorte vysávač. Postupne odpojte prírodné vodiče a akumulátory vyberte.

Výmenu súčiastok, ktorá vyžaduje zásah do elektrických častí spotrebiča, môže vykonať iba špecializovaný servis! Nedodržaním pokynov výrobcu zaniká právo na zaručnú opravu!

Záruka 24 mesiacov sa nevzťahuje na zníženie užitočnej kapacity akumulátora z dôvodu jej používania alebo staroby. Užitočná kapacita sa znižuje v závislosti na spôsobe používania akumulátora.

Prípadné ďalšie informácie o spotrebiči a servisnej sieti získate na infolinke +420 545 120 545 alebo na internetovej adrese www.eta.sk.

VIII. TECHNICKÉ UDAJE

	ETA 2446	ETA 3446
Napätie (V)	uvedené na typovom štítku spotrebiča	
Príkion (W)	uvedené na typovom štítku spotrebiča	
Spotrebič ochranej triedy	III.	
Akumulátor	Ni-MH (15 článkov)	Li-Ion
Hmotnosť (kg)	cca 3,8	
Rozmery (vysávač) cca (DxHxV) (mm)	120 x 420 x 115	
Rozmery (vysávač + predĺžovací nadstavec) cca (DxHxV) (mm)	1100 x 170 x 270	

Hlučnosť (ETA 2446): Deklarovaná hodnota emisie hluku tohoto spotrebiča je < 83 dB(A), čo predstavuje hladinu A akustického výkonu vzhľadom na referenčný akustický výkon 1 pW.

Hlučnosť (ETA 3446): Deklarovaná hodnota emisie hluku tohoto spotrebiča je < 81 dB(A), čo predstavuje hladinu A akustického výkonu vzhľadom na referenčný akustický výkon 1 pW.

Zmena technickej špecifikácie a obsahu prípadného príslušenstvo podľa modelu výrobu je vyhradená výrobcem.

HOUSEHOLD USE ONLY — Len na použitie v domácnosti. DO NOT IMMERSE IN WATER OR OTHER LIQUIDS — Neponárať do vody alebo iných tekutín. CAUTION TO REDUCE THE RISK OF INJURY FROM MOVING PARTS-UNPLUG BEFORE SERVICING. Upozornenie — pre zníženie rizika poranenia pohyblivými časťami vysávač najprv vypnite a odpojte od el.siete, potom odpojte aj samotnú hubicu.



TO AVOID DANGER OF SUFFOCATION, KEEP THIS PLASTIC BAG AWAY FROM BABIES AND CHILDREN. DO NOT USE THIS BAG IN CRIBS, BEDS, CARRIAGES OR PLAYPENS. THIS BAG IS NOT A TOY.

Nebezpečenstvo udusenía. Nepoužívajte toto vrecúško v kolískach, postieľkach, kočíkoch alebo detských ohrádkach. PE vrecko odkladajte mimo dosahu detí. Vrecko nie je na hranie.



UPOZORNENIE

Stick vacuum cleaner 2 in 1

eta 2446, 3446

MILIO

INSTRUCTIONS FOR USE

Dear customer, thank you for purchasing our product. Please read the operating instructions carefully before putting the appliance into operation and keep these instructions including the warranty, the receipt and, if possible, the box with the internal packing.

I. SAFETY PRECAUTIONS



- Check whether the data on the type label correspond with the voltage in your socket. The power cord plug has to be connected to the properly connected and grounded socket according to the national standard.
- This appliance can be used by children aged from 8 years and above and persons with reduced physical, sensory or mental capabilities or lack of experience and knowledge if they have been given supervision or instruction concerning use of the appliance in a safe way and understand the hazards involved. Children shall not play with the appliance. Cleaning and user maintenance shall not be made by children without supervision. Children younger than 8 years must be kept out of reach of the appliance and its power cord.
- If the power cord of the appliance is corrupted, it has to be replaced by the manufacturer, its service technician or a similarly qualified person so as to prevent dangerous situations.
- Before replacing accessories or accessible parts, which move during operation, before assembly and disassembly, before cleaning or maintenance, turn off the appliance and disconnect it from the mains by pulling the power cord from the power socket!
- Always unplug the appliance from power supply before assembly, disassembly or cleaning.
- If a vacuum cleaner can be equipped with a hand-held accessory with rotating parts a warning has to be given concerning entrapment.
- Never use the appliance if its power cord or plug is damaged, if it does not work properly, if it fell down and was damaged or if it fell to water. In this case take the appliance to a special service to check its safety and proper function.
- The product is intended for home use and similar (in shops, offices and similar workplaces, in hotels, motels and other residential environments, in facilities providing accommodation with breakfast). It is not intended for commercial use!
- Use the vacuum cleaner only with correctly assembled filtration system to avoid damage to the motor.

- **Never immerse the battery and the motor part of the vacuum cleaner into water (even partially) and protect them against humidity!**
- Avoid contact with the rotating brush when handling the vacuum cleaner (e.g. **with loose clothes, hair, fingers, jewellery, bracelets** etc.).
- **Never use (switch on) the vacuum cleaner if it is placed in the holder and it is being charged!**
- Always switch off the vacuum cleaner first and disconnect the power cord from power supply and only then empty the dust container, clean/replace micro-filters, clean the vacuum cleaner or its accessories.
- **Never leave the product unattended when in operation!**
- If the appliance was stored at lower temperatures, acclimatize it first, by which you remove stiffness and mechanical resistance of the plastic parts will be kept.
- Do not place any objects on the appliance.
- **Do not put the suction hole of the vacuum cleaner or the accessories close to your eyes and ears and do not insert them into any body orifices!**
- **Never vacuum without a properly inserted filtration system and micro-filters.**
- Before you start using the vacuum cleaner, please check that all the locking mechanisms are in the right position.
- Avoid rough handling of the vacuum cleaner!
- Always switch off the vacuum cleaner when charging the battery and after the vacuum cleaner was used.
- Charge the battery at standard room temperature. Do not expose the battery to temperatures exceeding 50 °C. This will prevent damage of the battery.
- Do not charge the battery if electrolyte is leaking from it.
- Leaking of electrolyte from the battery is caused by overloading the vacuum cleaner or by using the vacuum cleaner at extremely hot temperature. If you are splashed with electrolyte, wash the affected place with water and soap and rinse it with lemon juice with vinegar. In eye contamination, rinse the affected eye for a couple of minutes with clean water and seek medical advice immediately. Use the charger in a room only.
- Do not connect the contacts of the battery! If you do not use a battery, keep it away from metal objects, such as paperclips, coins, keys, nails, screws or other small metal objects that can cause short circuit of the battery connectors. Short circuit of the battery connectors can cause burn or fire.
- Do not throw the battery into fire. There is a risk of explosion!
- During normal operation, the accumulator batteries are not taken out. Take out the batteries only if the appliance is to be disposed (see par. **VII. ENVIRONMENTAL PROTECTION**).
- Do not insert fingers or other things to input and output vents of the appliance. If the openings/elements for air flow are clogged (e.g. the accessories), turn the appliance off and remove the clogging.
- Install the holder, the vacuum cleaner and the appliance within sufficient distance from flammable objects (e.g. **curtains, drapes, wood, etc.**), heat sources (e.g. **oven, stove, etc.**) and wet surfaces (e.g. **sinks, wash-basins etc.**).
- Do not vacuum wet or moist floor coverings, do not use the vacuum cleaner for outdoor areas! When moisture gets into the aggregate, there is a risk of its damage and disabling it. This defect is not covered by the warranty.
- Do not vacuum water, liquid or aggressive liquid!
- Vacuum cleaning of some carpet types may result in generating static electricity. No static electricity discharge is dangerous to health.

- Do not vacuum sharp objects (e.g. **glass, shatter**), hot, flammable, explosive items (e.g. **ash, hot cigarette butts, gasoline, thinners and aerosol vapours**) or greases (e.g. **fats, oils**), caustic agents (e.g. **acids, solvents**). Vacuuming these objects may lead to damage of the dust filters or the vacuum cleaner.
- Pores of the micro filters may be clogged when vacuuming very fine dust. Thus, air permeability will be reduced and the suction performance will drop. In this case, micro-filters have to be cleaned before the container is full. Do not use the vacuum cleaner to vacuum dirt produced during/after construction such as **plasterboard dust, fine sand, cement, dust from construction, parts of plaster** etc. If this dirt / loose construction materials / loose construction materials into the aggregate, it poses a danger of damage. The warranty repair does not cover this.
- The vacuum cleaner is not suitable for vacuuming substances that can harm human health.
- The appliance must not be used in damp or wet environment and in any environment with the danger of fire or explosion (**spaces where chemicals, fuels, oils, gases, paints and other flammable or volatile materials are stored**).
- Never leave the vacuum cleaner exposed to weather conditions (**rain, frost, direct sun radiation, etc.**).
- The power cord must not be damaged with sharp or hot objects, open fire, it must not be sunk into water or bent over sharp edges.
- If you need to use an extension cord, it has to be uncorrupted and it has to comply with the valid standards.
- Check the condition of the power cord of the appliance regularly.
- In order to ensure safety and proper function of the appliance, use only original spare parts and accessories approved by the manufacturer.
- Use this appliance only for the purpose for which it was designed as specified in this user's manual. Never use the appliance for any other purpose.
- **WARNING:** There is a risk of injury in case of incorrect use (not in accordance with the manual) of the appliance.
- All text in other languages and pictures shown on the packaging, or the product itself, are translated and explained at the end of this language mutation.
- The manufacturer is not responsible for damage caused by improper use of the appliance and the accessories and its warranty for the appliance does not apply in situations when the safety warnings above are not complied with. Failure to replace or maintain all filters regularly according to the instructions in Chapter **IV.**, **V.** and also using non-original filters, the properties of which resulted in failure or damage of the vacuum cleaner, is also understood to be improper use of the appliance.

ORIGINAL

eta

VÝROBCE

For trouble-free operation of the vacuum cleaner, please use tested micro-filters recommended by the producer.

II. EQUIPMENT AND ACCESSORIES OF VACUUM CLEANER (Fig. 1)

A – vacuum cleaner

A1 – ① button

A2 – light signaling

A3 – container lock button

A4 – handle

A5 – vacuum cleaner lid lock button

B - dust container

B1 – HEPA filter

B2 – separator

B3 – microfilter 1

B4 – microfilter 2

C - extension adapter

C1 – ① button

C2 – nozzle lid lock button

C3 – handle lid lock button

D - floor nozzle with rotation brush

E - accessories

E1 – upholstery nozzle

E2 – brush

E3 – crevice nozzle

F – holder

G – support

G1 – support lid lock button

H – power cord

III. VACUUM CLEANER PREPARATION

Remove all the packing material, take out the vacuum cleaner and the accessories.

Assembling holder (i.e. charging base)

Insert support **G** to holder **F** by slight pushing to the maximum position (you will hear a snapping sound). To remove the support from the holder you have to push lock button **G1** and then to pull the support out (Fig. 2).

Assembling extension adapter

Straighten the handle of extension adapter **C** to the maximum working position (you will hear a snapping sound). For tilting the handle you have to push lock button **C3** (Fig. 3). Slide floor nozzle **D** slightly to extension adapter **C** to the maximum position (you will hear a snapping sound). After taking the nozzle from the adapter you have to push lock button **C2** and then to pull the nozzle out (Fig. 4).

Fixing vacuum cleaner into adapter

Put vacuum cleaner **A** to adapter **C** with the suction vent and they tilt the vacuum cleaner to the aperture to the maximum position (you will hear a snapping sound). After taking the vacuum cleaner from the adapter you have to push lock button **A5** and then to pull the vacuum cleaner out (Fig. 5).

Crevice/upholstery nozzle, brush

When connecting and disconnecting the accessories, follow the procedure in Fig. 6. Slide the selected adapter to the hole in dust container **B** to the maximum position. Remove the adapter in the opposite direction (Fig. 7).

Battery charging

Before the first use, the battery has to be charged for **at least 5 hours (ETA 2446) and 4 hours (ETA3446)**. Plug power cord **H** to the electric socket. Fix the vacuum cleaner to the adapter and put the whole set to the holder (i.e. charging base), (Fig. 8). Battery charging is signaled by „red“ control light **A2**. When the battery is fully charged, the control light turns „green“. After about 4-5 hours, the battery is usually fully charged and it enables operation for about 20 minutes (ETA 2446), 25 minutes (ETA3446).

CAUTION

- If you charge the battery for the first time or after long storage, about 60 % of its total capacity is charged. After repeated discharge and repeated recharge the battery is charged to 100 %.
- After completing hard work or in hot environment, the battery may be too hot for charging. Let the battery cool down before charging.
- For ensuring longer life of the battery we recommend full discharge and then full recharge of the battery four times a year.

IV. USING THE VACUUM CLEANER

According to the selected cleaning activity, use either the vacuum cleaner alone and select the corresponding accessories (**E1**, **E2**, **E3**) or assemble the vacuum cleaner with an extension adapter and select accessory **D**.

The floor nozzle with a rotation brush **D** is intended for vacuuming carpets with low pile or smooth flooring (Fig. 9). You can use crevice nozzle **E3** for vacuuming places that are hard to access (Fig. 10). Upholstery nozzle **E1** or the upholstery nozzle with the brush **E2** on can be used to clean various types of furniture (Fig. 11).

You can switch the vacuum cleaner on and off by push **A1** or by push **C1** if you use the vacuum cleaner in the extension adapter (Fig. 12). When control light **A2** is on, it signals that the vacuum cleaner is in operation. Let the vacuum cleaner recharge as soon as its suction performance gets weaker. After work, insert the vacuuming unit back to the holder so that it can be recharged automatically. In the case of everyday use, do not disconnect the battery charger from the electric socket. In this way the appliance will always be fully loaded. Battery overcharging is not possible. If you are not present for longer time (more than one day), remove the power cord from the electric socket to save energy.

Emptying dust container

If you find out that the suction performance of the vacuum cleaner is reduced, make sure that the dust container is not full and if necessary, empty it. Release locking of container **B** by pressing button **A3** and remove it from the vacuum cleaner by tilting (Fig. 13). Pull out HEPA-filter **B1** and separator **B2** from the container (Fig. 14), then place the container over a dustbin and empty it into common municipal waste (Fig. 15). For sanitary reasons we recommend emptying the container outside housing premises.

CAUTION

When emptying the dust container B, pay special attention to avoid falling out of the cover which prevents dirt falling out during use.

CAUTION

The floor nozzle with the rotation brush is not intended for vacuuming impurities from carpets with high pile.

Cleaning dust container and cleaning filter

After the container has been emptied about 5 times we recommend complete cleaning of the suction system from the settled dust. Tap the dust out of the HEPA filter over a dustbin or to clean the filter through a blowing (we recommend the filter cleaning outside of living area for hygiene reasons). Clean all parts (i.e. the container, the separator=cyclone unit can be cleaned by tilting off the lid) in running lukewarm water (e.g. using a cloth or a fine brush) and let it dry completely. Reassemble individual parts in the opposite direction after it is completely dry.

CAUTION

- The maximum suction effect will be reached with a clean filter and an empty container.
- Do not use any aggressive washing or cleaning agents or hot water to clean the filter.
- The filter is not intended for washing in a dishwasher.
- The dust container is not resistant to cleaning in a dishwasher.
- Cleaning the filter will not restore its original colour, but it will restore its filtration properties.
- Neglecting filter cleaning may lead to breakdown of the vacuum cleaner!
- Make sure that the contact surfaces and sealing elements are functional.
- We recommend replacing the filter once a year or when it cannot be cleaned properly or if it is damaged. You can buy a replacement filter in the elektro shop chain.

Storage

Store the appliance thoroughly clean on a dry, dustless place out of reach of children and persons sui juris. Do not put the assembled rod vacuum cleaner on an uneven surface! The cleaner must be placed on a flat surface where there is no danger of knocking over.

Storing accessories

Put the accessories (**E1, E2, E3**) to the holder **F** (Fig. 17). Wind the supply cord in the compartment in the back part of the handle **F**. Power cord and the device keep out of reach of children and incapacitated people.



V. MAINTENANCE

Unplug the power cord from the appliance before any maintenance. Store the vacuum cleaner at a dry place, far enough from heat sources (e.g. **fireplace, stove, heating element**) and protect it against weather conditions (e.g. **rain, sunshine**). Treat the surface of the vacuum cleaner and the power cord (only when disconnected from the electric socket) with a soft and wet cloth, do not use abrasive and aggressive cleaning agents! Never dry plastic moldings over a heat source (e.g. **heater, electric/gas stove**).

Floor nozzle

After every vacuuming it is recommended to check the brushes or collectors for possible impurities visually. If you find some impurities, remove them in the way specified below. Turn the screw in the lower part of the nozzle in the direction of the symbol „“, then remove the fastening clamp (Fig. 18). Now you can remove the brush from its position and clean it. Insert the brush to the nozzle in the opposite direction and secure it properly.

VI. TROUBLESHOOTING

Problem	Cause	Solution
Motor won't start	The battery is discharged.	Recharge the battery
	The “  ” button is not in the 0 position	Press the “  ” button
The container cannot be fixed to the vacuum cleaner	The parts of the filtration system not inserted properly in the container	Check / correct insertion of the protector and the filter in the container
The suction performance is not sufficient	Dust container full	Empty the container
	Clogged filter	Clean or replace the filter
	The accessories are blocked	Remove the blocking objects
	The battery is discharged.	Recharge the battery

VII. ENVIRONMENTAL PROTECTION



If the dimensions allow, there are labels of materials used for production of packing, components and accessories as well as their recycling on all parts. The symbols specified on the product or in the accompanying documentation mean that the used electrical or electronic products must not be disposed of together with municipal waste. For proper disposal of the product, hand it over at special collection places where it will be taken over free of charge. Suitable disposal of the product can help to maintain valuable natural resources and to prevent possible negative impacts on the environment and human health, which could be the possible consequences of improper waste disposal. Fines can be imposed for improper disposal of this type of waste in agreement with the national regulations. This appliance is equipped with a Ni-MH battery with long life. For environmental protection it is necessary to remove the battery from the appliance after its service life and the battery and the appliance must be disposed of safely using special collection networks. Ask for more details at the local authority or at the local waste collection site.

Replacing battery

Remove the batteries from the appliance only when they are fully discharged (i.e. let the vacuum cleaner run until its motor stops). Screw out all bolts and open the vacuum cleaner. Gradually disconnect the lead-in wires and remove the batteries.

Replacement of parts that require intervention in the electric part of the appliance must be carried out by a specialized service! Failure to comply with the instructions of the manufacturer will lead to expiration of the right to guarantee repair!

Guarantee of 24 months does not apply to decrease in the accumulator's effective capacity caused by its use or age. Effective capacity gradually decreases depending on the method of use of the accumulator.

VIII. TECHNICAL DATA

	ETA 2446	ETA 3446
Voltage (V)	specified on the type label of the appliance	
Input (W)	specified on the type label of the appliance	
Protection class of the appliance	III.	
Battery	Ni-MH (15 cells)	Li-Ion
Weight (kg) approx.	cca 3,8	
Size (vacuum cleaner) (mm)	120 x 420 x 115	
Size (vacuum cleaner + extension adapter) (mm)	1100 x 170 x 270	

Noise level (ETA 2446): Acoustic noise level of 83 dB(A) re 1pW

Noise level (ETA 3446): Acoustic noise level of 81 dB(A) re 1pW

The manufacturer reserves the right to change the technical specifications and accessories for the respective models.

HOUSEHOLD USE ONLY.

DO NOT IMMERSE IN WATER OR OTHER LIQUIDS.

CAUTION TO REDUCE THE RISK OF INJURY FROM MOVING PARTS-UNPLUG BEFORE SERVICING.



TO AVOID DANGER OF SUFFOCATION, KEEP THIS PLASTIC BAG AWAY FROM BABIES AND CHILDREN. DO NOT USE THIS BAG IN CRIBS, BEDS, CARRIAGES OR PLAYPENS. THIS BAG IS NOT A TOY.



NOTICE

KEZELÉSI ÚTMUTATÓ

Köszönjük, hogy termékünket választotta. A készülék használata előtt nagyon figyelmesen olvassa el ezt a használati útmutatót, és lehetőség szerint a garancialevéllel, pénztári bizonylattal, csomagolással és a csomagolás belső részeivel együtt gondosan őrizze meg.

I. BIZTONSÁGI FIGYELMEZTETÉS



- Ellenőrizze, hogy a típustáblán levő feszültségérték megegyezik-e az Ön elektromos dugaszolóaljzatában levő feszültséggel. A csatlakozóvezeték villásdugóját csak a szabvány szerint helyesen bekötött és földelt dugaszolóaljzatba szabad becsatlakoztatni!
- Ezt a terméket 8 éves korú és idősebb gyermekek, továbbá csökkent fizikai és mentális képességű vagy nem elegendő tapasztalattal és ismeretekkel rendelkező személyek is használhatják, amennyiben felügyelet alatt állnak vagy a készülék biztonságos használatára vonatkozóan megfelelő módon kioktatták őket és megértik az esetleges veszélyhelyzetek értelmezését. A gyermekek nem játszhatnak a készülékkel. A felhasználó által történő tisztítást és karbantartást gyermekek nem végezhetik, ha nincsenek legalább 8 évesek és csak felügyelet mellett. 8 évnél fiatalabb gyermekek csak a készülék és csatlakozó vezetéke hatósugarán kívül tartózkodhatnak.
- Ha a készülék csatlakozóvezetéke megsérül, akkor azt a gyártó cég, annak szervíz szakembere vagy hasonló minősítéssel rendelkező más személy cserélje ki, hogy elkerüljük ezzel veszélyes helyzet kialakulását.
- A tartozékok vagy hozzáférhető részek kicserélése előtt, amelyek működés közben mozognak, beszerelés és szétszerelés előtt, tisztítás vagy karbantartás előtt, a készüléket kapcsolja ki és húzza ki a tápkábel dugójának kihúzásával az aljzatból!
- Mindig válassza le a készüléket az elektromos hálózatról annak beszerelése, leszerelése vagy tisztítása előtt.
- Porszívózás közben a sérülések elkerülése érdekében ne nyúljon az elektromos szívófej forgókeféi közé!
- Ne kapcsolja be a készüléket, ha annak csatlakozóvezetéke vagy villásdugója sérült, ha nem működik rendesen, ha az leesett és megsérült vagy ha vízbe esett. Ilyen esetekben adja át a készüléket szakszervizi vizsgálatokra, annak biztonsága és helyes működése ellenőrzése céljából.
- A motor károsodásának elkerülése érdekében a porszívót csak megfelelően összeszerelt szűrőrendszerrel használja!

- A termék otthoni és hasonló (üzletekben, irodákban és más hasonló munkahelyeken, szállodákban, motelekben és más hasonló helyiségekben, „bed and breakfast“ típusú szállodákban) használatra szánt! Nem kereskedelmi használatra!
- **A akkumulátorát és motoros részét sose merítse vízbe (részben se) és védje a nedvességtől!**
- A porszívó kezelésekor legyen óvatos és kerülje a forgó kefével történő érintkezést (pl. **szabadon lengő ruházat, haj, ujjak, bizsuk, karkötők** stb.).
- **Sose használja (kapcsolja be) a porszívót, amíg a tartóban van és töltés alatt áll!**
- A porszívót mindig először kapcsolja ki és húzza ki a csatlakozóvezetékét a hálózati dugaszolóaljzathoz, és csak azután ürítse ki a portartó edényt, tisztítsa ki vagy cserélje ki a mikroszűrőket, tisztítsa ki a porszívót vagy annak tartozékait.
- **Ne hagyja a bekapcsolt készüléket felügyelet nélkül!**
- Amennyiben a készüléket alacsonyabb hőmérsékleten tárolták, előbb várja meg, amíg szobahőmérsékletre felmelegszik.
- Ne tegyen a készülékre semmilyen tárgyat!
- **A porszívó szívó nyílását vagy a tartozékokat ne közelítse szeméhez vagy füléhez és ne dugja be azokat egyetlen testnyílásába sem!**
- **Ne porszívózzon megfelelően behelyezett szűrőrendszer és mikroszűrők nélkül.**
- A porszívó bekapcsolása előtt ellenőrizze, hogy valamennyi rögzítő mechanizmus megfelelő helyzetben van-e.
- Használatnál kerülje el a porszívóval való durva manipulációt!
- A porszívót mindig kapcsolja ki, amikor az akkumulátor töltés alatt áll, valamint használat után.
- Az akkumulátor töltését végezze szokásos szobahőmérsékleten. Ne tegye ki az akkumulátort 50 °C-nál magasabb hőmérsékletnek. Ezáltal megelőzi az akkumulátor megkárosodását.
- Ne töltsön olyan akkumulátort, amelyből szivárog az elektrolit.
- Az elektrolit szivárgását az akkumulátorból a porszívó túlterhelése vagy a porszívó extrém magas hőmérsékleten való használata okozza. Ha bepiszkítja az elektrolitot, mossa meg az érintett felületet vízzel és szappannal, és öblítse le citromlé ecettel. Szembe kerülés esetén öblítse ki az érintett szemet néhány percig tiszta vízzel, és azonnal forduljon orvoshoz.
- Az akkumulátor valamint érintkezőit ne kapcsolja össze! Amennyiben az akkumulátort nem használja, tartsa távol olyan fémtárgyaktól, mint az irodai kapcsok, érmék, kulcsok, kiscsavarok vagy más apró fémtárgyak, amelyek az akkumulátor érintkezőinek rövidzárlatát okozhatják. Az akkumulátor érintkezőinek kölcsönös rövidzárlata égési sérüléseket vagy tüzet okozhat.
- Az akkumulátort ne dobja tűzbe. Robbanásveszélyes!
- Normális üzemeltetés során az elemeket nem kell kivenni a készülékből. Az elemeket csak a készülék ártalmatlanítása előtt vegye ki a készülékből (lásd az **VII. ÖKOLÓGIA** c. részt).
- Soha ne dugja be ujját vagy más tárgyat a porszívó belépő és kilépő nyílásaiba. Ha mégis bekövetkezik a nyílások/levegővezető alkatrészek (pl. tartozékok) eltömődése, akkor kapcsolja ki a porszívót és az eltömődés okát teljesen távolítsa el.
- A tartót, a porszívót és tartozékait helyezze el az éghető anyagoktól (pl. **függönyöktől, kárpittól, fatárgyaktól** stb.), hőforrásoktól (pl. **kályha, tűzhely** stb.) és nedves felületektől (pl. **mosogatók, mosdók** stb.) megfelelő távolságban.
- Ne porszívózzon nedves vagy vizes padlóburkolatot, ne használja a porszívót külső térben! A készülékbe történő nedvességbejutáskor annak megsérülése és üzemzavara veszélye léphet fel. Az ilyen jellegű meghibásodásokra nem érvényesíthető a garanciaigény.
- Ne porszívózzon vizet, folyadékokat, vagy agresszív szereket!

- Némelyik szőnyegfajta porszívózásakor statikus elektromosság is keletkezhet. Semmiféle statikus energia kisülés nem veszélyezteti az egészséget.
- Ne porszívózzon éles tárgyakat (pl. **üveget, cserépdarabokat**), forró, éghető, robbanásveszélyes anyagokat (pl. **hamut, égő cigarettavégeket, benzint, hígítókat, aeroszol gőzöket**), de kenőanyagokat (pl. **zsírokat, olajokat**) és maró hatású anyagokat (pl. **savakat, hígítókat**) sem. Ezen anyagok felszívásakor a szűrő anyaga megsérülhet, ill. a porszívó megkárosodása következhet be.
- Nagyon finom porok szívásakor eltömődhetnek a mikroszűrők pórusai. Ezzel csökken a levegő áramlása és csökken a szívóteljesítmény. Ekkor ki kell tisztítani a mikroszűrőket, akkor is, ha az edény még nem telt meg. Ne használja a porszívót építési munkák közben / után, törmelék porszívózására, mint például **gipszkarton por, finom homok, cement, építési por, vakolat**, stb. Abban az esetben, ha ilyen jellegű szennyeződések / építőanyagok / stb. kerülnek bele az egységbe károsodás, vagy hibás működés léphet fel. Az ilyen jellegű meghibásodás nem jogosít garanciális javításra!
- A porszívó nem alkalmas az emberi egészséget károsító anyagok kiszívására.
- **A készüléket nem szabad nedves, vizes helyeken, valamint tűzveszélyes és robbanás veszélyes helyeken** (kémia szerek, üzemanyagok, olajok, gázok, festékek, stb. tárolási helyek) **használni**.
- Ne tegye ki a porszívót külső időjárási behatásoknak (**eső, fagy, közvetlen napsütés stb.**)
- A csatlakozóvezetékét nem szabad éles, vagy forró tárgyakkal, nyílt lánggal megromgálni, nem szabad azt vízbe meríteni sem éles peremeken át hajlítani.
- A hosszabbító vezeték használatakor fontos, hogy az ne legyen sérült és megfeleljen az érvényes szabványoknak.
- Ellenőrizze rendszeresen a készülék csatlakozóvezetékének állapotát.
- A készülék biztonságtechnikája és helyes működése céljából csak eredeti és a gyártócég által jóváhagyott tartalékalkatrészeket használjon.
- A készüléket csak arra célra használja, amire szánva van, és ahogy a használati útmutatóban le van írva. A készüléket soha se használja más célra.
- **FIGYELEM:** olyan készülék használata, amely nem egyezik meg a használati utasítással, esetén a sérülés veszély léphet elő.
- A csomagoláson, illetve a készüléken található esetleges idegen nyelvű szövegek és képek magyarázata és fordítása a nyelv mutációjának végén található.
- Gyártócég nem felel a készülék és tartozékai helytelen használatából eredő károkért és nem felelős a készülék jóállásáért a fenti biztonsági figyelmeztetések be nem tartása esetén. A készülék helytelen használatának tekintjük többek között a szűrők rendszeres cseréje vagy karbantartása elhanyagolását a **IV., V.** fejezetekben közölt utasítások alapján és ugyanúgy nem eredeti szűrők használatát, amely következtében üzemzavar jelentkezett vagy a porszívó megkárosodott.

ORIGINAL

eta

VÝROBCE

A porszívó üzemzavar nélküli üzeme biztosítása érdekében a gyártócég által javasolt, tesztelt mikroszűrőket kell használni.

II. A PORSZÍVÓ KIVITELE ÉS TARTOZÉKAI (1.sz. ábra)

A – porszívó

A1 – ① kapcsoló

A2 – jelzőlámpa

A3 – az edény rögzítő nyomógombja

A4 – tartó

A5 – porszívó rögzítő nyomógomb

B – portartó edény

B1 – HEPA szűrő

B2 – szeparátor

B3 – bemenő szűrő 1

B4 – bemenő szűrő 2

C – hosszabbító feltét

C1 – ① kapcsoló

C2 – szívófej rögzítő nyomógomb

C3 – tartórögzítő nyomógomb

D – padló szívófej forgó kefével

E – tartozékok

E1 – kárpit szívófej

E2 – kefe

E3 – résszívó fej

F – tartó

G – tartó

G1 – tartórögzítő nyomógomb

H – csatlakozó vezeték

III. A PORSZÍVÓ ELŐKÉSZÍTÉSE

Távolítsa el a csomagolóanyagokat, vegye ki a porszívót és tartozékait.

A tartó összeállítása (töltő alap)

Tolja be a **G** tartót enyhe nyomással az **F** fogantyúba, ütközésig (kattanás hallatszik). A tartó fogantyúból történő levételekor először meg kell nyomni az **G1** jelű rögzítő nyomógombot, majd a tartót kihúzzuk (2. ábra).

A hosszabbító feltét összeállítása

A **C** jelű hosszabbító feltét fogantyúját helyezze be ütközésig annak üzemi helyzetébe (kattanás hallatszik). A fogantyú lehajtásához meg kell nyomni a **C3** jelű rögzítő nyomógombot (3. ábra). A **D** jelű padlószívó fejet gyenge nyomással helyezze be ütközésig a **C** jelű hosszabbító feltétbe (kattanás hallatszik). A szívófej hosszabbítóból történő levételekor először meg kell nyomni az **C2** jelű rögzítő nyomógombot, majd a szívófejet ki kell húzni (4. ábra).

A porszívó feltétbe történő rögzítése

Az **A** jelű porszívót szívónyílásával előre helyezze be a **C** jelű feltétbe, ezt követően a porszívót ütközésig tolja be a nyílásba (kattanás hallatszik). A porszívó hosszabbítóból történő levételekor először meg kell nyomni az **A5** jelű rögzítő nyomógombot, majd a porszívót ki kell húzni (5. ábra).

Rés / kárpitszívó fej, kefe

A tartozékok becsatlakoztatásakor és levételekor a 6. ábra szerint járjon el. A kiválasztott feltétet ütközésig tolja be a **B** jelű portároló edény nyílásába. A hosszabbítót fordított módon vegye le (7. ábra).

Az akkumulátor töltése

Az akkumulátort annak első használatbavétele előtt **5 órától (ETA 2446), 4 órától (ETA 3446)** terjedő időtartamban fel kell tölteni. A **H** jelű hálózati adaptert csatlakoztassa az eldugaszóaljzatba. Rögzítse a porszívót a feltételre és a teljes készletet helyezze el a tartóra (azaz a töltési alpra), (8. ábra). Az akkumulátor töltési folyamata alatt a **A2** jelű „piros” jelzőlámpa világít. A teljes feltöltődéskor a „zöld” színű jelzőlámpa gyullad ki. Kb. 4-5 óra elteltével az akkumulátor általában teljesen feltöltött állapotban van és kb 20 perces (ETA 2446), kb 25 perces (ETA 3446) üzemidő áramsükségletét biztosítja.

FIGYELEM

- Ha az akkumulátort először vagy hosszabb tárolás után tölti fel, akkor annak feltöltődése a teljes kapacitás mintegy 60 %-ára történik. Ismételt kisütéskor és újból történő feltöltéskor az akkumulátor feltöltődése már 100 %-os lesz.
- Intenzív munkavégzés befejezésekor vagy forró környezetben az akkumulátor túl meleg lehet még a feltöltéshez. Hagyja az akkumulátort annak feltöltése előtt kihűlni.
- Az akkumulátortelep élettartama növelése biztosítására, javasoljuk évente 4x az elemeket a készülék használata útján teljesen kisütni, majd ismét teljes kapacitásukra feltölteni.

IV. A PORSZÍVÓ HASZNÁLATA

Az Ön által választott takarítási tevékenység szerint használjon vagy csak porszívót a megfelelő tartozékokkal (**E1, E2, E3**) vagy a porszívót a hosszabbító feltétellel együtt állítsa össze és válassza ki a megfelelő **D** jelű tartozékokat. A **D** jelű padlószívó fej rotációs kefével rövidszálú szőnyegek vagy síma felületek porszívózására szolgál (9. ábra). A **E3** jelű résszívóval nehezen hozzáférhető helyeket porszívózhat ki (10. ábra). Az **E2** jelű kárpítszívó fejjel vagy az **E2** jelű kefével ellátott kárpítszívó fejjel különböző bútorfelületet porszívózhat (11. ábra). A porszívó be és kikapcsolását az **A1** jelű kapcsolóval illetve hosszabbító feltét használatakor a hosszabbítóban levő **C1** jelű kapcsolóval végezheti el (12. ábra). Az **A2** jelű jelzőlámpa a porszívó funkcióját jelzi. A porszívót annak szívóteljesítménye csökkenésekor azonnal helyezze a töltőberendezésre. A szívóegységet a munka befejeztével helyezze vissza tartójába, hogy az automatikusan feltöltődhessen. Mindennapi használat esetén a hálózati adaptert ne húzza ki a dugaszolóaljzatból. Így a készülék mindig teljesen feltöltött állapotban lesz majd. Az akkumulátor túltöltése korlátozott. Ha hosszabb ideig (egy napnál tovább) lesz távol, akkor húzza ki a hálózati adaptert az eldugaszóaljzattól, energiatakarékosság céljából.

FIGYELEM

A portartály **B** kiürítésénél legyen nagyon óvatos azért, hogy a fedél, amely működés közben a szennyeződések kiesését akadályozza meg, ne essen ki.

FIGYELEM

A forgó kefével ellátott padlószívófej nem használható hosszúsálú szőnyegek porszívózására!

A portartó edény kiürítése

Ha a szívóteljesítmény csökkenését észleli, akkor először győződjön meg arról, hogy a portartó edény megtelt, szükség esetén ürítse azt ki. Az **A3** jelű nyomógomb benyomásával feloldja a **B** edény rögzítését és azt annak kibillentésével leveheti a porszívóról (13. ábra). Az edényből húzza ki a **B1** jelű HEPA-szűrőt és a **B2** szeparátort (14. ábra), ezt követően helyezze az edényt a hulladékkosár fölé és ürítse ki azt a háztartási hulladéktartóba (15. ábra). Egészségügyi okokból az edény kiürítését lakótéren kívül javasoljuk elvégezni.

FIGYELEM

- Maximális szívóhatást mindig csak tiszta szűrővel és üres edénnyel érhetünk el.
- A szűrő tisztításához ne használjon agresszív mosó vagy tisztítószert sem forró vizet.
- A szűrőt nem szabad edénymosogató gépben mosni.
- A portartó edény mosogatógépben nem mosásálló.
- A szűrő kitisztításával nem újul meg annak eredeti színe, de szűrőképessége megújul.
- A szűrők tisztítása elhanyagolása a porszívó üzemzavarát okozhatja!
- Ügyeljen arra, hogy az egymással érintkező felületek és tömítőelemek üzemképesek legyenek.
- A szűrőt javasoljuk évente 1x cserélni vagy akkor, ha már az nem tisztítható vagy megsérült. Tartalék szűrőket az elektromossági üzlethálózatában vásárolhat.

A portartó edény tisztítása és a szűrő tisztítása

Kb. minden 5. edénykiürítés után javasoljuk a szűrőrendszer teljes kitisztítását az abban lerakódott portól. Szemetes fölélt ütögesse ki a port a HEPA szűrőből, esetleg fújja ki a szennyeződést (higiéniai okokból ajánlott a mikroszűrő tisztítását lakáson kívül végezni). Valamennyi alkatrészt (azaz az edényt, a szeparátort=a ciklon egységet a fedél kibillentése után lehet tisztítani), tisztítsa meg langyos folyó vízben (pl. ruhadarabbal, esetleg lágy kefével) és hagyja tökéletesen megszáradni. Tökéletes megszáradásuk után az egyes alkatrészeket fordított sorrendben helyezze vissza.

Tárolás

A készüléket tiszta állapotban, száraz, pormentes helyen, gyermekek és nem önjogú személyek részére nem hozzáférhető helyen tárolja. Az összállított álló porszívót ne helyezze egyetlen felületre! Szükség esetén állítsa a porszívót egyenletes felületre, ahol nem borulhat fel.

A tartozékok tárolása

A tartozékokat (**E1**, **E2**, **E3**) helyezze be az **F** jelű tartóba (17. ábra). A tápkábelt a tartó **F** hátsó részében lévő területre tekerje be. Tartsa távol a készüléket a gyerekektől és a magaképtelen személyektől.

V. KARBANTARTÁS



Minden karbantartás előtt kapcsolja le a készülékről a hálózati adaptert. A porszívót mindig száraz helyen tárolja, hőforrásoktól elegendő távolságban (pl. **kandalló, kályha, fűtőtest**) és ne tegye ki azt külső légköri behatásoknak (pl. **eső, közvetlen napsugárzás**).

A porszívó felületét és a hálózati adaptert (csak akkor, ha az nincs az el. dugaszolóaljzatban) puha nedves ruhadarabbal törölje le, ne használjon karcos és agresszív tisztítószereket! A műanyagból préselt részeket ne szárítsa hőforrás (pl. **kályha, el./gáztűzhely**) fölélt.

Padlószívó fej

Minden porszívózás után szemrevételezéssel ellenőrizze, hogy a keféken vagy a gyűjtőfejeken nem maradt-e szennyeződés. Ha igen, akkor a szennyeződéseket távolítsa el az alábbiakban közölt módon. Fordítsa el a szívófej alsó részén levő csavart „” ábrája irányában, majd utána vegye le a rögzítőkengyelt (18. ábra). Most kiveheti a behelyezett keféet és kitisztíthatja azt. Fordított módon helyezze vissza a keféet a szívófejbe és rögzítse azt.

VI. A PROBLÉMÁK MEGOLDÁSAI

Hibajelenség	Oka	Eltávolítása
A motor nem kapcsol be	Az akkumulátor kimerült	Töltse fel az akkumulátort
	A “  ” kapcsoló nincs bekapcsolva	Nyomja meg a “  ” kapcsoló nyomógombját
Az edényt nem lehet a porszívóhoz rögzíteni	A szűrőrendszer elemei nincsenek helyesen elhelyezve az edényben	Ellenőrizze / javítsa ki a védő és a szűrő elhelyezkedését az edényben
Nem elegendő a szívóteljesítmény	Telt portartó edény	Ürítse ki az edényt
	Eltömődött a szűrő	A szűrőt tisztítsa ki, illetve cserélje ki
	A tartozékok eltömődtek	Távolítsa el az eltömődés okait
	Az akkumulátor kimerült	Töltse fel az akkumulátort

VII. ÖKOLÓGIA



Amennyiben a méretek lehetővé teszik, a készülék valamennyi darabján fel van tüntetve a csomagolóanyagok, komponensek és tartozékok gyártására használt anyagok jelei, továbbá azok újrahasznosítására vonatkozó jelzések. A terméken vagy annak kísérő dokumentációjában feltüntetett jelzések azt jelentik, hogy az elektromos és elektronikus termékeket nem szabad a kommunális hulladékokkal együtt ártalmatlanítani. A helyes likvidálás céljából adja le azokat az arra kijelölt hulladékgyűjtő helyeken, ahol azokat ingyenesen veszik át. A termékek helyes ártalmatlanításával értékes természeti forrásokat segít megőrizni és megelőzi azok nem megfelelő ártalmatlanításból következő potenciálisan negatív hatásait a környezetre és az emberi egészségre. Ezen hulladék anyagok helytelen ártalmatlanítása néhány ország előírásai szerint pénzbírsággal is járhat. Ez a készülék hosszú élettartamú Ni-MH akkumulátorral működik. Környezetvédelmi szempontból szükségesnek tartjuk a készülék élettartama végén abból megfelelő módon eltávolítani a kimerült akkumulátort és az arra létesített gyűjtőhálózat útján úgy a készüléket, mint az akkumulátort biztonságos módon ártalmatlanítani kell. További részleteket kérjen a helyi önkormányzattól vagy a legközelebbi hulladékgyűjtő helyen.

Az akkumulátor kivétele a készülékből

A készülékből az akkumulátort csak annak teljes kimerülése után vegye ki (hagyja a porszívót mindaddig bekapcsolva, amíg annak motorja nem áll le). Csavarozza ki a csavarokat és nyissa ki a porszívót. A csatlakozó vezetékek levétele után vegye ki az akkumulátort.

Az olyan alkatrész cseréjét, ami során be kell avatkozni a készülék elektromos részébe, csak szakszervíz végezheti el! A gyártói utasítások be nem tartása a garancia kötelezettségek megszűnését vonja maga után!

A 24 hónapos garancia nem érvényes a rendszeres használat általi, vagy a már hosszú életkor miatt fellépett akkumulátor kapacitásának csökkenésére. Az akkumulátor kapacitása automatikusan csökken az akkumulátor használatától függően.

VIII. MŰSZAKI ADATOK

	ETA 2446	ETA 3446
Feszültség (V)	a készülék típusának címkéjén látható	
Teljesítményfelvétel (W)	a készülék típusának címkéjén látható	
A készülék érintésvédelmi osztálya	III.	
Akkumulátor	Ni-MH (15 cellás)	Li-Ion
Tömeg cca (kg).	cca 3,8	
Termék méretei (porszívó) (mm)	120 x 420 x 115	
Termék méretei (porszívó + hosszabbító feltét) (mm)	1100 x 170 x 270	

Akusztikus zajszint szintje 83 dB(A) re 1pW (ETA 2446)

Akusztikus zajszint szintje 81 dB(A) re 1pW (ETA 3446)

A technikai specifikációk és modell szerinti esetleges tartozékok változtatásának jogát a gyártó fenntartja!

HOUSEHOLD USE ONLY – Kizárólag háztartási használatra alkalmas.

DO NOT IMMERSE IN WATER OR OTHER LIQUIDS – Ne merítse vízbe vagy más folyadékba.

CAUTION TO REDUCE THE RISK OF INJURY FROM MOVING PARTS-UNPLUG BEFORE SERVICING. Porszívózás közben a sérülések elkerülése érdekében ne nyúljon az elektromos szívófej forgókeféi közé! A munka befejezése után és karbantartás előtt mindig válassza le a készüléket az el.hálózatról a csatlakozó vezeték villásdugója el.dugaszolóaljzatból történő kihúzásával.



TO AVOID DANGER OF SUFFOCATION, KEEP THIS PLASTIC BAG AWAY FROM BABIES AND CHILDREN. DO NOT USE THIS BAG IN CRIBS, BEDS, CARRIAGES OR PLAYPENS. THIS BAG IS NOT A TOY.

Fulladásveszély. Tartsa a PE zacskót gyermekektől elzárt helyen. A zacskó nem játékszer. Ne használja ezt a zacskót bölcsőkben, kiságyakban, babakocsikban, vagy gyerek járókákban.



FIGYELMEZTETÉS

Odkurzacz pionowy 2 w 1

eta 2446, 3446

MILIO

INSTRUKCJA OBSŁUGI

Szanowni Państwo, dziękujemy za zakup naszego produktu. Przed rozpoczęciem użytkowania, należy uważnie przeczytać wszystkie instrukcje i zachować je na przyszłość. Dotyczy to także gwarancji, dowodu zakupu oraz – jeśli to możliwe – wszystkich części oryginalnego opakowania.

I. OSTRZEŻENIA DOTYCZĄCE BEZPIECZEŃSTWA



- Sprawdź, czy dane dotyczące napięcia podane na tabliczce odpowiadają napięciu w sieci elektrycznej. Wtyczkę przewodu zasilania należy podłączyć do prawidłowo uziemionego gniazdka!
- Z urządzenia mogą korzystać dzieci powyżej 8 roku życia, oraz osoby z ograniczonymi zdolnościami fizycznymi lub umysłowymi, a także nieposiadające wiedzy lub doświadczenia w użytkowaniu tego typu urządzeń pod warunkiem, że będą one nadzorowane lub zostaną poinstruowane na temat bezpiecznego korzystania z tego urządzenia oraz zagrożeń wiążących się z jego używaniem. Bawienie się urządzeniem jest zabronione dzieciom. Czyszczenie i konserwacja bez nadzoru dorosłych jest dzieciom zabroniona. Dzieci do lat 8 muszą trzymać się z dala od urządzenia i jego przewodu.
- Jeżeli kabel zasilający urządzenia jest uszkodzony, musi być wymieniony przez producenta, przez technika serwisowego lub osobę kwalifikowaną, aby nie dopuścić tak do powstania niebezpiecznej sytuacji.
- Przed wymianą wyposażenia lub dostępnych części, które ruszają się podczas pracy, przed montażem i demontażem, przed czyszczeniem lub konserwacją należy wyłączyć urządzenie i odłączyć je od sieci elektrycznej poprzez wyciągnięcie wtyczki przewodu zasilającego z gniazdka elektrycznego!
- Zawsze należy odłączyć urządzenie od zasilania przed montażem, demontażem lub czyszczeniem.
- Aby uniknąć obrażeń, nie należy wkładać rąk/palców do szczotki obrotowej.
- Nigdy nie należy używać urządzenia z uszkodzonym przewodem zasilającym lub wtyczką, jeśli nie działa prawidłowo, upadło na ziemię i zostało uszkodzone lub jeżeli spadło do wody. W takich przypadkach należy zanieść urządzenie do serwisu celem sprawdzenia jego bezpieczeństwa i prawidłowego działania.

- Produkt przeznaczony jest do stosowania w gospodarstwach domowych i podobnych miejscach (sklepy, biura i podobne miejsca pracy, hotele, motele i inne środowiska mieszkalne, w firmach świadczących usługi noclegowe ze śniadaniem)! Nie jest przeznaczone do użytku komercyjnego!
- Używać odkurzacza tylko z prawidłowo złożonym systemem filtracyjnym, aby zapobiec uszkodzeniu silnika.
- **Akumulatora, części silnikowej nigdy nie zanurzaj do wody (ani częściowo) i chroń przed wilgocią!**
- Podczas obsługi z odkurzaczem, należy unikać kontaktu (np. **luźne ubranie, włosy, palce, biżuteria, bransolety**, itp.) z szczytką obrotową.
- **Nigdy nie używaj (nie włączaj) odkurzacza, gdy jest umieszczony w uchwycie i jest ładowany!**
- Zawsze należy najpierw wyłączyć odkurzacza i odłączyć wtyczkę z sieci elektrycznej a następnie opróżnić zbiornik na kurz, wyczyścić / wymienić mikrofiltry, oczyścić odkurzacza lub jego wyposażenie.
- **Produktu nie pozostawiaj włączonego bez dozoru!**
- Jeżeli urządzenie jest składowana w niższych temperaturach, należy ją najpierw aklimatyzować, eliminuje się tak sztywność i zachowa się mechaniczna wytrzymałość części z plastiku.
- Na urządzenie nie należy umieszczać żadnych przedmiotów.
- **Końcówek ssących rur lub akcesoriów nie przykładaj do oczu ani uszu i nie zasuwasz do żadnych otworów w ciele!**
- **Nigdy nie odkurzaj bez poprawnie założonego układu filtracyjnego i mikrofiltrów!**
- Przed użyciem odkurzacza, należy skontrolować czy wszystkie mechanizmy blokujące znajdują się w prawidłowej pozycji.
- Podczas ładowania akumulatora i po użyciu, należy zawsze odkurzacza wyłączyć.
- Ładowanie akumulatora należy wykonywać w normalnej temperaturze pokojowej. Nie wystawiaj akumulatora na działanie temperatury wyższej niż 50 °C. Unikniesz uszkodzenia akumulatora.
- Nie ładuj akumulatora, z którego wycieka elektrolit.
- Przyczyną rozlania elektrolitu z akumulatora jest przeciążenie odkurzacza lub używanie odkurzacza podczas bardzo wysokich temperatur. Jeżeli polejesz się elektrolitem, miejsce należy omyć wodą i mydłem i splukać sokiem z cytryny i octem. W przypadku kontaktu z oczami, należy przepłukać oczy przez kilka minut czystą wodą i natychmiast szukać pomocy medycznej.
- Akumulatora nie wolno wrzucać do ognia. Niebezpieczeństwo wybuchu!
- Styków akumulatora nie należy łączyć! Jeśli akumulator nie jest używany, należy go przechowywać z dala od metalowych przedmiotów, takich jak spinacze do papieru, monety, klucze, gwoździe, śruby lub inne małe przedmioty metalowe, które mogą spowodować zwarcie zacisków akumulatora. Zwarcie zacisków akumulatora może spowodować oparzenia lub pożar.
- Podczas normalnej eksploatacji baterii nie wyjmuj. Baterie wyjmuj tylko jeżeli chcesz urządzenie zlikwidować (zobacz rozdz. **VII. EKOLOGIA**).
- Do wejściowych i wyjściowych otworów odkurzacza nie zasuwasz palców ani żadnych przedmiotów. Jeśli dojdzie do zatkania otworów części gdzie przepływa powietrze (np. **wąż**) odkurzacza wyłącz i usuń przyczynę.
- Uchwyt, odkurzacza i akcesoria należy zainstalować z dala od łatwopalnych przedmiotów (takich jak **zasłony, draperie, drewno, itp.**), źródeł ciepła (np. **piec, kuchenka itp.**) i mokrych powierzchni (np. **zlewozmywaków, umywalek itp.**).

- Nie odkurzaj mokrej lub wilgotnej wykładziny, nie używaj odkurzacza na zewnątrz! Przy przeniknięciu wilgoci do agregatu powstaje niebezpieczeństwo jego uszkodzenia i wycofanie z eksploatacji. Ten rodzaj usterki nie jest objęty gwarancją.
- Nie odkurzać wody, cieczy lub płynów agresywnych!
- Przy odkurzaniu niektórych rodzajów dywanów może dojść do wytworzenia energii statycznej. Żadne wyładowanie energii statycznej nie jest niebezpieczne dla zdrowia.
- Nie odkurzaj przedmiotów ostrych np. **odłamków szkła, stłuczek**, przedmiotów gorących, palnych, wybuchowych (np. **popiołu, palących się niedopałków papierosów, benzyny, rozpuszczalników a opary aerozoli**), ale ani smarów np. **tłuszczu, olejów**, środków żrących (np. **kwasów, rozpuszczalników**). Przy odkurzaniu takich przedmiotów może dojść do uszkodzenia worka na kurz, jak i odkurzacza.
- Podczas odkurzania bardzo drobnego pyłu mogą zostać blokowane pory mikrofiltrów. Ogranicz się przepustowość powietrza i siła ssania słabnie. Konieczne jest zatem w tym przypadku wyczyścić filtry pyłowe lub wymienić lub opróżnić pojemnik na odpad nawet, jeśli nie jest jeszcze pełny. Nie wolno używać odkurzacza do zbierania zanieczyszczeń wytwarzanych podczas prac budowlanych / po pracach budowlanych, takich jak **pył z płyt gipsowo – kartonowych, drobny piasek, cement, pył budowlany, części tynku** itp. Podczas przenikania tych zanieczyszczeń / materiałów budowlanych luzem/ sypkich materiałów budowlanych do agregatu, istnieje ryzyko uszkodzenia i zakończenie użytkowania. Tego rodzaju usterki nie są objęte naprawą gwarancyjną.
- Odkurzacz nie jest odpowiedni do odkurzania substancji, które mogą zagrozić ludzkiemu zdrowiu.
- **Urządzenie nie może być używane w środowisku wilgotnym lub mokrym, w środowisku z niebezpieczeństwem pożaru lub wybuchu** (miejsca, gdzie są przechowywane chemikalia, paliwa, oleje, gazy, farby i inne substancje łatwopalne lub lotne).
- Odkurzacz nie należy narażać na wpływy atmosferyczne (**deszcz, mróz, bezpośrednio promieniowanie słoneczne, itp.**).
- Dopilnuj, aby kabel zasilający nie został uszkodzony przez ostre lub gorące przedmioty i ogień. Nie powinien być zanurzany w wodzie lub załamywać się na ostrych krawędziach.
- W przypadku użycia przedłużacza należy sprawdzić czy nie jest uszkodzony i czy jest zgodny z aktualnymi normami.
- Należy regularnie sprawdzać stan kabla zasilającego urządzenia.
- W celu zapewnienia bezpieczeństwa i prawidłowego funkcjonowania urządzenia, należy używać wyłącznie oryginalnych części zamiennych i akcesoriów zatwierdzonych przez producenta.
- Nigdy nie używaj urządzenia do innych celów niż te, do których jest przeznaczony oraz w sposób opisany w niniejszej instrukcji. Nigdy nie używaj urządzenia do żadnych innych celów.
- **UWAGA:** Istnieje ryzyko poważnego urazu w przypadku nieprawidłowego użycia urządzenia (niezgodnie z instrukcją).
- Wszystkie teksty w innych językach, a także obrazki na opakowaniu lub produkcie są przetłumaczone i wyjaśnione na końcu odpowiedniej mutacji językowej.
- Producent nie odpowiada za szkody spowodowane przez niepoprawne używanie urządzenia i akcesoriów i nie jest odpowiedzialny za gwarancję urządzenia w przypadku nieprzestrzegania wyżej przedstawionych ostrzeżeń bezpieczeństwa. Za nieprawidłowe użytkowanie urządzenia jest między innymi uważane nieprzestrzeganie regularnej wymiany lub konserwacji wszelkich filtrów, jak opisano w rozdziale **IV.**, **V.** jak również stosowanie nieoryginalnych filtrów, gdzie ze względu na ich własności, doszło do usterki lub uszkodzenia odkurzacza.

ORIGINAL
eta
VÝROBCE

Aby odkurzacz pracował bez usterki należy koniecznie używać testowanych mikrofiltrów zalecanych przez producenta.

II. WYPOSAŻENIE I AKCESORIA ODKURZACZA (rys. 1).

A – odkurzacz

- A1 – włącznik ①
- A2 – sygnalizacja świetlna
- A3 – przycisk blokowania zbiornika

- A4 – uchwyt
- A5 – przycisk blokowania odkurzacza

B – zbiornik na kurz

- B1 – filtr HEPA
- B2 – separator

- B3 – filtr wejściowy 1
- B4 – filtr wejściowy 2

C – nasadka przedłużająca

- C1 – włącznik ①
- C2 – przycisk blokowania końcówki

- C3 – przycisk blokowania uchwytu

D – końcówka podłogowa ze szczotką rotacyjną

E – akcesoria

- E1 – końcówka poduszkowa
- E2 – szczotka

- E3 – końcówka szczelinowa

F – uchwyt

G – nośnik

- G1 – przycisk blokowania nośnika

H – zasilacz

III. PRZYGOTOWANIE ODKURZACZA

Zdejmij wszystkie opakowania, wyjmij odkurzacz i akcesoria.

Montaż uchwytu (tj. baza do ładowania)

Nośnik **G** lekko naciskając zasuń do uchwytu **F** aż do oporu (słychać kliknięcie).

Aby usunąć nośnik z uchwytu, należy najpierw nacisnąć przycisk **G1** a następnie nośnik ciągnąc wyjmij (rys. 2).

Złożenie nasadki przedłużacza

Uchwyt nasadki przedłużacza **C** należy wyrównać do pozycji roboczej aż do oporu (usłyszysz dźwięk kliknięcia). Aby złożyć uchwyt należy przycisnąć przycisk blokowania **C3** (rys. 3). Włóż końcówkę podłogową **D**, lekko naciskając do nasadki przedłużającej **C** aż do oporu (usłyszysz dźwięk kliknięcia). Aby usunąć końcówkę od nasadki, należy najpierw nacisnąć przycisk, blokady **C2**, a następnie pociągając wyjąć końcówkę (rys. 4).

Mocowanie odkurzacza do nasadki

Odkurzacz **A** włóż otworem ssania do nasadki **C** a następnie odkurzacz zamknij aż do oporu do otworu (słychać kliknięcie). Aby wyjąć odkurzacz z nasadki, należy najpierw nacisnąć przycisk blokowania **A5**, a następnie wyjąć odkurzacz ciągnąc (rys. 5).

Końcówka szczelinowa / poduszkowa, szczotka

Podczas podłączania i odłączania akcesoriów należy postępować według rysunku 6. Wybraną nasadkę wsuń aż do oporu do otworu w zbiorniku na kurz **B**. Nasadkę wyjmij w odwrotny sposób (rys. 7).

Ładowanie akumulatora

Przed pierwszym użyciem należy akumulator ładować **min. 5 godzin (ETA 2446), 4 godziny (ETA 3446)**. Zasilacz **H** włożyć do gniazdka. Odkurzacz zamocuj do nasadki i cały zestaw umieść na uchwyt (tzn. bazę ładowania) (rys. 8). Ładowanie akumulatora wskazuje blask czerwonego wskaźnika **A2**. Przy pełnym naładowaniu akumulatora zaświeci się wskaźnik „zielony”. Po około 4-5 godzinach akumulator jest naładowany i zwykle zapewnienia działanie przez około 20 minut (ETA 2446), 25 minut (ETA 3446).

UWAGA

- Podczas ładowania akumulatora po raz pierwszy lub po dłuższym okresie przechowywania, będzie naładowany do około 60 % całkowitej zdolności. Po wielokrotnym ładowaniu i rozładowaniu naładuje się na 100 %.
- Po ciężkiej pracy lub w gorącym otoczeniu odkurzacz może być zbyt gorący do ładowania akumulatora. Niech akumulatora wystygnie przed ładowaniem.
- Aby przedłużyć żywotność akumulatora, zalecamy 4 razy w roku używając urządzenia akumulator całkowicie rozładować, a następnie w pełni naładować

IV. UŻYCIĘ ODKURZACZA

Według wybranej czynności czyszczenia, należy użyć sam odkurzacz i wybrać odpowiednie akcesoria (**E1, E2, E3**), lub wybrać zestaw odkurzacz z nasadką przedłużającą i wybrać akcesoria **D**. Nasadka podłogowa z obrotową szczotką **D** przeznaczona jest do czyszczenia niskiego włosy dywanów i podłóg twardych (rys. 9). Końcówka szczelinowa **E3** może odkurzać trudno dostępne miejsca (rys. 10). Końcówką poduszkową **E1** lub końcówką poduszkową z włożoną szczotką **E2** można odkurzać różnego rodzaju meble (rys. 11). Odkurzacz włączysz, ale i wyłączysz przełącznikiem **A1** lub przełącznikiem **C1** w przypadku użycia odkurzacza z nasadką przedłużającą (rys. 12). Lampka kontrolna **A2** sygnalizuje funkcję odkurzacza. Odkurzacz naładuj tak szybko, jak ssanie osłabnie. Odkurzacz po pracy daj z powrotem do nośnika tak, aby było możliwe go automatycznie ładować. W przypadku codziennego użytku, zasilacza nie odłączaj od gniazdka. Urządzenie będzie tak zawsze w pełni naładowane. Przeladowanie jest niemożliwe. Jeśli dłuższy czas (więcej niż jeden dzień) nie będziesz obecny, należy odłączyć zasilacz od gniazdka, aby oszczędzać energię.

UWAGA

Podczas opróżniania pojemnika na kurz **B** potrzeba być ostrożnym, aby nie dopuścić do wypadnięcia osłony uniemożliwiającej wysypywanie zanieczyszczeń z odkurzacza podczas użytkowania.

UWAGA

Końcówka podłogowa z szczotką obrotową nie jest przeznaczona do zbierania zanieczyszczeń z dywanów z wysokim włosiem!

Opróżnianie pojemnika na kurz

Jeśli zauważysz zmniejszenie mocy ssania, upewnij się, że pojemnik nie jest pełen kurzu i opróżnij w razie potrzeby. Naciskając przycisk **A3** zwolnij blokowanie pojemnika **B** i wyjmij z odkurzacza (rys. 13). Ciągnąc wyjmij z pojemnika filtr HEPA **B1** i separator **B2** (rys. 14), a następnie umieścić pojemnik nad śmieci i opróżnij do zwykłych odpadów z gospodarstwa domowego (rys. 15). Ze względów higienicznych zaleca się opróżnić pojemnik na zewnątrz mieszkania.

UWAGA

- Maksymalny efekt zasysania będzie zawsze osiągnięty, jeżeli będzie czysty filtr i pusty pojemnik.
- Do czyszczenia filtra nie używaj agresywnych środków piorących i czyszczących lub nawet gorącej wody.
- Filtr nie jest przeznaczony do mycia w zmywarce.
- Pojemnik na kurz nie jest odporny na mycie w zmywarce.
- Czyszczenie filtra nie przywróci mu oryginalnego koloru, ale zdolność do filtrowania tak.
- Brak czyszczenia filtra może doprowadzić do awarii odkurzacza!
- Upewnij się, że powierzchnie przylegające i elementy uszczelniające były funkcjonalne.
- Filtr powinien być wymieniany 1 raz w roku, lub jeśli nie może być już właściwie oczyszczony lub jest uszkodzony. Wymienne filtry są dostępne w sieci sklepów elektro.

Czyszczenie pojemnika na kurz i czyszczenie filtra

Po około 5 opróżnieniach pojemnika jest zalecane wykonać całkowite czyszczenie całego układu ssania z osiadłego pyłu. Wyczyść HEPA filtr, otrzepując go nad koszem na śmieci lub nadmuch (z higienicznych powodów zalecamy czyszczenie filtra poza mieszkaniem). Wszystkie elementy (tj. pojemnik, separator = cyklonu można wyczyścić po podniesieniu pokrywy), i oczyścić pod bieżącą letnią wodą (np. przy użyciu miękkiej szczotki) i pozostawić do wyschnięcia.

Po dokładnym wysuszeniu należy zamontować poszczególne części w odwrotny sposób.

Przechowywanie

Urządzenie należy przechowywać prawidłowo oczyszczone w miejscu suchym, wolnym od kurzu i poza zasięgiem dzieci i osób niekompetentnych. Złożony odkurzacz nie może być postawiony na nierówną powierzchnię! Odkurzacz musi zostać postawiony na płaskiej powierzchni, gdzie nie może się przewrócić.

Układanie akcesoriów

Akcesoria (**E1**, **E2**, **E3**) włóż do uchwytu **F** (rys. 17). Przewód zasilający owinąć w przestrzeni w tylnej części uchwytu **F**. Przechowywać w miejscu niedostępnym dla dzieci i osób niekompetentnych.

V. KONSERWACJA

Przed każdą konserwacją, urządzenie należy odłączyć od zasilacza. Przechowuj odkurzacz zawsze w suchym miejscu z dala od źródeł ciepła (np. **kominiek, piec, grzejnik**) i nie narażaj na wpływy atmosferyczne (**deszcz, bezpośrednie działanie promieni słonecznych, itp.**). Powierzchnię odkurzacza i zasilacza (tylko wtedy, gdy jest on odłączony od gniazdka elektrycznego) należy czyścić miękką wilgotną szmatką, nie należy używać ciężkich i agresywnych środków czyszczących! Produktów plastikowych nigdy nie należy suszyć nad źródłami ciepła (**takie jak kuchenki elektr./gazowe, piece**).

Końcówka podłogowa

Po każdym czyszczeniu należy sprawdzić wizualnie, czy na szczotkach lub zbierakach nie przylepiły się zanieczyszczenia. Jeśli tak się stało, należy usunąć brud niżej przedstawionym sposobem. W dolnej części końcówki, należy przekręcić śrubę w kierunku „”, a następnie usunąć wspornik (rys. 18). Teraz możesz szczotkę wyjąć i wyczyścić. W odwrotny sposób szczotkę włożyć i prawidłowo zamocować.

VI. ROZWIĄZYWANIE PROBLEMÓW

Problem	Przyczyna	Rozwiązanie
Silnik nie chce się włączyć	Akumulator jest wyczerpany	Naładuj akumulator
	Nie jest włączony przełącznik „  ”	Naciśnij przycisk przełącznika „  ”
Zbiornika nie można zamontować na odkurzacz	Źle włożone części systemu filtracyjnego w zbiorniku	Skontroluj / prawidłowo włoż ochroniacz i filtr do zbiornika
Siła ssania jest niewystarczająca	Pełny pojemnik na kurz	Opróżnij zbiornik
	Zaniesiony filtr	Należy oczyścić lub wymienić filtr
	Akcesoria są zatkane	Usuń blokujące przedmioty
	Akumulator jest wyczerpana	Naładuj akumulator

VII. EKOLOGIA



Jeżeli tylko pozwoliły na to rozmiary, na wszystkich elementach wydrukowano znaki materiałów zastosowanych do produkcji opakowań, komponentów i wyposażenia, jak również ich przetwarzania wtórnego. Symbole umieszczone na produktach lub w załączonej dokumentacji oznaczają, że zastosowanych elementów elektrycznych lub elektronicznych nie można poddawać utylizacji wraz z odpadem komunalnym. Produkt należy odnieść do specjalnych punktów zbiorczych, w których będą przyjęte bez opłaty. Dzięki poprawnej utylizacji pomogą Państwo zachować cenne źródła i pomogą w profilaktyce ewentualnych negatywnych wpływów na środowisko naturalne i zdrowie ludzkie. Celem uzyskania innych, szczegółowych informacji dotyczących utylizacji należy zwrócić się do najbliższego urzędu lub punktu zbiorczego. Niewłaściwy sposób utylizacji urządzenia może podlegać karze – zgodnie z przepisami krajowymi i międzynarodowymi. Urządzenie jest wyposażone w akumulator NiMH o długiej żywotności. W celu ochrony środowiska naturalnego jest konieczne po zakończeniu okresu użytkowania urządzenia, baterię usunąć w odpowiedni sposób i za pośrednictwem specjalnej sieci, urządzenie i akumulator bezpiecznie usunąć. Aby uzyskać więcej informacji skontaktuj się z lokalnego biura lub najbliższego punktu zbioru www.elektroeko.pl.

Wyjęcie akumulatora

Wymij akumulator z urządzenia tylko po pełnym rozładowaniu (tzn. niech odkurzacz pracuje tak długo aż zatrzyma się silnik). Odkręcić śruby i otwórz odkurzacz. Stopniowo odłączyć przewody i wyjmij akumulator.

Wymiana elementów, które wymagają ingerencji do elektrycznej części urządzenia może wykonać wyłącznie specjalistyczny serwis! Nieprzestrzeganie wskazówek producenta powoduje utratę prawa do napraw gwarancyjnych!

24 miesięczna gwarancja nie obejmuje akumulatora. Pojemność akumulatora oraz jego efektywność ulega stopniowo zmniejszeniu w zależności od sposobu użytkowania.

VIII. DANE TECHNICZNE

	ETA 2446	ETA 3446
Napięcie (V)	podano na tabliczce znamionowej urządzenia	
Pobór mocy (W)	podano na tabliczce znamionowej urządzenia	
Klasa izolacyjna	III.	
Akumulator	Ni-MH (15 ogniw)	Li-Ion
Masa (kg) ok.	cca 3,8	
Wymiary (odkurzacz) (mm)	120 x 420 x 115	
Wymiary (odkurzacz + nasadka przedłużająca) (mm)	1100 x 170 x 270	

Poziom hałasu 83 dB(A) re 1pW (ETA 2446)

Poziom hałasu 81 dB(A) re 1pW (ETA 3446)

Produkt spełnia wymogi Dyrektywy 2004/108/ES włącznie z dodatkami w zakresie kompatybilności elektromagnetycznej oraz wymogi Dyrektywy 95/2006/ES włącznie z dodatkami w zakresie bezpieczeństwa elektrycznego.

Zmiana specyfikacji technicznych i akcesoriów w zależności od modelu produktu jest zastrzeżona przez producenta.

HOUSEHOLD USE ONLY – Tylko do zastosowania w gospodarstwie domowym.

DO NOT IMMERSE IN WATER OR OTHER LIQUIDS – Nie zanurzać do wody lub innych cieczy.

CAUTION TO REDUCE THE RISK OF INJURY FROM MOVING PARTS-UNPLUG BEFORE SERVICING – Przed montażem i demontażem, przed czyszczeniem lub konserwacją należy wyłączyć urządzenie i odłączyć je od sieci elektrycznej poprzez wyciągnięcie wtyczki przewodu zasilającego z gniazdka elektrycznego!



TO AVOID DANGER OF SUFFOCATION, KEEP THIS PLASTIC BAG AWAY FROM BABIES AND CHILDREN. DO NOT USE THIS BAG IN CRIBS, BEDS, CARRIAGES OR PLAYPENS. THIS BAG IS NOT A TOY.

Niebezpieczeństwo uduszenia. Tego worka nie należy używać w kołyskach, łóżeczkach, wózkach lub kocykach dziecięcych. Torebkę z PE położyć w miejscu będącym poza zasięgiem dzieci. Torebka nie służy do zabawy!



OSTRZEŻENIE

BEDIENUNGSANLEITUNG

Lieber Kunde, wir danken Ihnen dafür, dass Sie unseren Hand- und Akkustaubsauger gekauft haben. Bevor Sie das Gerät in Betrieb nehmen, lesen Sie bitte sorgfältig die Bedienungsanleitung. Sie gibt Ihnen wichtige Hinweise für Ihre Sicherheit, den Gebrauch und die Wartung des Staubsaugers. Bitte bewahren Sie die Bedienungsanleitung, den Garantieschein, den Kaufbeleg und wenn möglich auch die Verpackung auf.

I. SICHERHEITSHINWEISE UND WARNUNGEN

- Betrachten Sie die Bedienungsanleitung als Bestandteil des Hand- und Akkustaubsaugers und leiten Sie diese an jeden Benutzer des Gerätes weiter.
- Dieses Gerät kann von Kindern ab dem Alter von 8 Jahren und von Menschen mit verminderten körperlichen, sensorischen oder geistigen Fähigkeiten oder mit Mangel an Erfahrung und Wissen bedient werden, sofern sie während der Gerätebenutzung beaufsichtigt werden oder unterwiesen wurden, wie das Gerät in einer sicheren Weise zu nutzen ist und wenn sie die möglichen Gefahren verstehen. Kinder dürfen nicht mit dem Gerät spielen. Die Reinigung und Wartung des Gerätes darf von unbeaufsichtigten Kindern nicht durchgeführt werden. Kinder unter 8 Jahren müssen von dem Gerät und der Anschlussleitung (Ladegerät) ferngehalten werden.
- Um Gefährdungen zu vermeiden, ist eine beschädigte Anschlussleitung durch den Hersteller, von dessen Servicewerkstatt oder von einer ähnlich qualifizierten Person zu ersetzen.
- Schalten Sie den Hand- und Akkustaubsauger immer aus, wenn Störungen auftreten, wenn das Zubehör gewechselt werden soll, bei Wartungs- und Pflegearbeiten und nach dem Gebrauch.
- Trennen Sie die Ladestation vom Stromnetz, wenn Sie das Gerät längere Zeit (mehrere Tage) nicht benutzen.
- Arbeiten Sie mit der Elektrobürste, fassen Sie nicht in die laufende Bürstwalze – Verletzungsgefahr! Vermeiden Sie den Kontakt (z.B. mit loser Kleidung, den Haaren, Fingern, Schmuckgegenständen, Armbändern usw.).
- Benutzen Sie nie den Hand- und Akkustaubsauger, wenn er nicht richtig arbeitet, auf den Boden gefallen, beschädigt oder ins Wasser gefallen ist. Bringen Sie in solchen Fällen das Gerät in eine autorisierte Servicewerkstatt, um dort seine Sicherheit und die ordnungsgemäße Funktion überprüfen zu lassen.
- Der Hand- und Akkustaubsauger ist für die Verwendung im Haushalt oder für ähnliche Bedingungen bestimmt. Eine gewerbliche Nutzung ist nicht vorgesehen!
- **Den Staubsauger niemals ohne ordnungsgemäß eingesetztes Filtersystem benutzen.**

- **Staubsauger nie ins Wasser tauchen (auch nicht teilweise)!**
- **Schalten Sie den Staubsauger nicht ein, solange er sich in der Ladestation befindet und aufgeladen wird.**
- Schalten Sie das Gerät immer zuerst aus und trennen den Stecker des Stromkabels vom Stromnetz und leeren erst dann das Gefäß für Staub, reinigen/wechseln Sie die Microfilter aus, reinigen Sie den Staubsauger bzw. dessen Zubehör.
- **Staubsauger nicht unbeaufsichtigt laufen lassen!**
- Wenn das Gerät bei niedrigen Temperaturen gelagert wurde, akklimatisieren Sie es zuerst, dadurch bleibt die mechanische Festigkeit der Kunststoffteile erhalten.
- Legen Sie auf dem Gerät keine Gegenstände ab.
- **Düsen oder Zubehör von Mund, Nase, Augen und Ohren fernhalten.**
- **Saugen Sie nie ohne richtig eingesetztes Filtersystem und Microfilter.**
- **Achtung!** Der im Gerät eingesetzte Akku ist fest verbaut. Während des normalen Betriebes wird der Akku nicht herausgenommen. Bei defektem Akku wenden Sie sich an eine vom Hersteller autorisierte Fachwerkstatt, den Hersteller oder Ihren Fachhändler (siehe Absatz VII. Umweltschutz).
- Nehmen Sie das Laden des Akkus bei üblicher Zimmertemperatur vor. Setzen Sie den Akkustaubsauger keiner höheren Temperaturen als 50 °C aus. Sie verhindern somit eine Beschädigung des Akkus.
- Laden Sie keinen Akkustaubsauger aus dem Elektrolyt herausläuft.
- Ein Entweichen von Elektrolyt aus dem Akkustaubsauger wird durch Überbelastung des Staubsaugers bzw. bei extrem hohen Temperaturen verursacht. Wenn Sie sich mit Elektrolyt bespritzen, waschen Sie die Stelle mit Wasser und Seife ab und spülen mit Zitronensaft oder Essig nach. Bei Kontakt mit den Augen spülen Sie das verletzte Auge über die Dauer von mehreren Minuten mit reinem Wasser aus und suchen sofort ärztliche Hilfe auf.
- **Achtung!** Verbinden Sie nicht die Kontakte des Akkustaubsaugers! Wenn Sie den Akkustaubsauger nicht benutzen, halten Sie ihn außer Reichweite von Metallgegenständen, wie z.B. Büroklammern, Münzen, Schlüsseln, Nägeln, Schrauben und weitere, kleine Metallgegenstände, die eine Kurzschließung der Ladekontakte des Akkus (Rückseite des Akkustaubsaugers) verursachen könnten. Eine gegenseitige Kurzschließung der Ladekontakte des Akkus kann Verbrennungen bzw. einen Brand verursachen.
- Werfen Sie den Akkustaubsauger nicht ins Feuer. Es droht Explosionsgefahr!
- In Ein- und Austrittsöffnungen des Hand- und Akkustaubsaugers keine Finger oder andere Gegenstände stecken.
- Sollte es zu einer Verstopfung der Ansaugöffnung (Zubehör) kommen, schalten Sie den Staubsauger aus und beheben die Ursache der Verstopfung.
- Installieren bzw. lagern Sie die Ladestation, den Staubsauger und das Zubehör in ausreichender Entfernung von brennbaren Gegenständen (z.B. **Gardinen, Vorhängen, Holz** usw.), Wärmequellen (z.B. **Ofen, Küchenherd** usw.) sowie feuchten Oberflächen (z.B. **Spülbecken, Waschbecken** usw.).
- Keine nassen oder feuchten Böden absaugen und Staubsauger nicht im Außenbereich benutzen! Beim Eindringen von Feuchtigkeit in den Hand- und Akkustaubsauger besteht die Gefahr einer Beschädigung und Außerbetriebsetzung. In diesem Fall kann keine Garantiereparatur gewährt werden.
- Saugen Sie kein Wasser, keine Flüssigkeiten oder aggressiven Flüssigkeiten auf!
- Beim Reinigen von einigen Teppicharten, Bezugstoffen usw. können elektrostatische Entladungen auftreten. Elektrostatische Entladungen sind nicht gesundheitsschädlich.
- Keine scharfen (z. B. Glas, Scherben), heißen, brennbaren, explosiven (z. B. Asche, brennende Zigarettenstummel, Benzin, Lösungsmittel und Aerosoldämpfe) Stoffe, keine Schmiermittel (z. B. Fette, Öle), keine ätzenden Mittel (z. B. Säure, Lösungsmittel) aufsaugen. Dies führt zu Schäden an den Filtern und am Hand- und Akkustaubsauger.

- Beim Saugen von sehr feinem Staub werden die Poren des Filtersystems schneller verstopft. Dadurch verringert sich der Luftstrom und die Saugkraft lässt nach. Reinigen Sie die Filter (Grobschmutzfilter, HEPA-Filter und Motorschutzfilter) oder ersetzen Sie diese gegebenenfalls. Es ist auch notwendig, den Staubbehälter zu entleeren, auch wenn er noch nicht vollständig gefüllt ist. Verwenden Sie das Gerät nicht zum Absaugen von Partikeln, die während oder nach Bauarbeiten erzeugt wurden, z. B. **Trockenbaustaub, feiner Sand, Zement, Baustaub, Gips** usw. Beim Eindringen dieser Stoffe in den Staubsauger kann es zur Beschädigung und Außerbetriebsetzung des Gerätes kommen. Es besteht kein Anspruch auf eine Garantiereparatur.
- Der Staubsauger ist nicht geeignet für das Absaugen von Substanzen, die der menschlichen Gesundheit Schaden zufügen können.
- **Das Gerät darf nicht in feuchter, nasser Umgebung und nicht in der Umgebung mit dem Risiko eines Feuers oder einer Explosion eingesetzt werden** (Bereiche, in denen Chemikalien, Kraftstoffe, Öle, Gase, Farben und andere brennbaren oder flüchtigen Substanzen gelagert sind).
- Schützen Sie den Staubsauger vor Witterungseinflüssen wie **Regen, Frost, direkter Sonneneinstrahlung** etc. Dieses Gerät ist nicht für den Gebrauch im Außenbereich bestimmt.
- Die Anschlussleitung darf nicht durch scharfe oder heiße Gegenstände oder durch Feuer beschädigt werden. Tauchen Sie die Anschlussleitung nicht ins Wasser und ziehen Sie sie nicht über scharfe Kanten.
- Überprüfen Sie regelmäßig die Anschlussleitung der Ladestation.
- Um die Sicherheit und den ordnungsgemäßen Betrieb zu gewährleisten, verwenden Sie nur Original-Ersatzteile und das vom Hersteller zugelassene Zubehör.
- **WARNHINWEIS:** Bei unsachgemäßen Gebrauch des Hand- und Akkustaubsaugers besteht Verletzungsgefahr. Benutzen Sie das Gerät für keinen anderen Zweck als in dieser Bedienungsanleitung beschrieben wurde.
- Der Hersteller übernimmt keine Haftung für Schäden die durch unsachgemäßen Gebrauch entstanden sind. Unter unsachgemäßen Gebrauch des Gerätes versteht man unter anderem auch den unregelmäßigen Austausch oder Wartung aller Filter, wie in Kapiteln IV. und V. beschrieben, sowie die Verwendung von nicht originalen Filtern, durch deren Eigenschaften es zu Störungen oder zu Beschädigungen des Staubsaugers kommen kann.

ORIGINAL

eta

VÝROBCE

Für einen störungsfreien Betrieb des Hand- und Akkustaubsaugers ist es notwendig, die vom Hersteller empfohlenen Filter zu verwenden.

II. AUSSTATTUNG UND ZUBEHÖR DES STAUBSAUGERS (Abb. 1)

A/B – Akkustaubsauger

A – Gehäuse (Akkustaubsauger)

A1 – Schaltertaste  (Akkustaubsauger)

A2 – Kontrollleuchten

A3 – Öffner (Staubbehälter)

B – Staubbehälter

B1 – HEPA-Filter

B2 – Abscheider

A4 – Griff Akkustaubsauger

A5 – Entriegelungstaste für Akkustaubsauger

B3 – Grobschmutzfilter

B4 – Motorschutzfilter

A/B/C – Handstaubsauger**C – Gehäuse (Handstaubsauger)**

- C1 – Schaltertaste  (Handstaubsauger) C3 – Entriegelungstaste für Griff
 C2 – Entriegelungstaste für Elektrobürste

D – Elektrobürste mit LED Frontlicht**E – zubehör**

- E1 – Polsterdüse E3 – Fugendüse
 E2 – Bürstenaufsatz

F/G Ladestation**F – Unterteil****G – Halter**

- G1 – Entriegelungstaste für Halter

H – Anschlussleitung**Ausstattung** Eta 2446

Ni-Mh Akku, Ladekontrollleuchte, Zyklonfiltertechnik, HEPA-Filter, Elektrobürste, Fugendüse, Polsterdüse mit Bürstenaufsatz, klappbarer Handgriff, LED Frontlicht, Ladestation mit integriertem Zubehör freistehend oder zur Wandmontage.

Ausstattung Eta 3446

Lithium-Ionen Akku, weitere Ausstattung analog eta 2446.

III. INBETRIEBNAHME DES STAUBSAUGERS

Bevor Sie den Hand- und Akkustaubsauger in Betrieb nehmen, entfernen Sie das Verpackungsmaterial.

Zusammenbau Ladestation

Stecken Sie den Halter **G** in das Unterteil **F** und drücken ihn nach unten bis er **eingerastet** ist. Zur Abnahme des Halters drücken Sie die Entriegelungstaste **G1** und ziehen ihn aus dem Unterteil (Abb. 2).

Stellen Sie die Ladestation in der Nähe einer Steckdose auf oder befestigen Sie sie an der Wand. Wir empfehlen die Ladestation an der Wand zu befestigen, damit ein unbeabsichtigtes Umkippen vermieden wird.

Zusammenbau Handstaubsauger

Richten Sie den Griff des Handstaubsaugers **C** bis zum Anschlag in Arbeitsposition aus (es ertönt ein hörbares Einrasten). Zum Umlappen des Griffs ist es erforderlich, die Entriegelungstaste **C3** (Abb. 3) zu drücken.

Stecken Sie die Elektrobürste **D** unter leichtem Druck bis zum Anschlag in das Gehäuse des Handstaubsauger **C** (es ertönt ein hörbares Einrasten). Die Demontage erfolgt in umgekehrter Reihenfolge (Abb. 4).

Setzen Sie den Akkustaubsauger mit der Saugöffnung nach unten in das Gehäuse (Handstaubsauger) **C** ein und drücken ihn in Richtung Gehäusewand bis er hörbar einrastet. Das Herausnehmen erfolgt indem Sie die Entriegelungstaste (Akkustaubsauger) **A5** drücken (Abb. 5).

Fugendüse, Polsterdüse mit Bürstenaufsatz

Gehen Sie bei der Montage und Demontage des Zubehörs nach Abbildung 6 vor. Stecken Sie das ausgewählte Zubehör bis zum Anschlag in die Saugöffnung des Akkustabsaugers (Staubbehälter **B**). Die Demontage erfolgt in umgekehrter Reihenfolge (Abb. 7).

Laden des Akkumulators

Vor dem ersten Gebrauch ist es erforderlich, den Akku min. 5 Std. (ETA 2446) und min. 4 Std. (ETA 3446) aufzuladen. Stecken Sie die Anschlussleitung **H** in eine Steckdose und setzen den Hand- und Akkustabsauger auf die Ladestation (Abb. 8). Den Ladevorgang des Akkus signalisiert das Leuchten der „roten“ Kontrollleuchte (Gehäuse Akkustabsauger) **A2**. Bei voll geladenem Akku leuchtet die Kontrollleuchte „grün“ auf. Nach ca. 4-5 Std. ist der Akku aufgeladen und gewährleistet eine Betriebszeit von ca. 20 Minuten (ETA 2446) und von ca. 25 Minuten (ETA 3446).

IV. GEBRAUCH DES STAUBSAUGERS

Verwenden Sie je nach Reinigungsart entweder den Akkustabsauger und wählen das entsprechende Zubehör (**E1, E2, E3**) oder setzen den Akkustabsauger in das Gehäuse Handstaubsauger und wählen das Zubehör **D**. Die Elektrobürste ist zum Saugen von glatten Teppichen und für Fußböden geeignet (Abb. 9). Das LED Frontlicht erleichtert das Reinigen unter Möbeln. Mit der Fugendüse **E3** können Sie schwer zugängliche Stellen saugen (Abb. 10). Die Polsterdüse **E1** bzw. die Polsterdüse mit Bürstenaufsatz **E2** können Sie für verschiedene Arten von Möbeln benutzen (Abb. 11). Den Akkustabsauger schalten Sie mit dem Schalter **A1** und den Handstaubsauger mit dem Schalter **A1** oder **C1** ein (Abb. 12). Das Leuchten der Kontrollleuchte **A2** signalisiert die Funktion des Staubsaugers. Bei kurzen Saugpausen (Gerät bitte ausschalten) können Sie den Handstaubsauger frei im Raum abstellen. Dazu setzen Sie den Handstaubsauger auf den Boden und kippen ihn leicht nach vorn in Richtung Elektrobürste. Laden Sie den Staubsauger sobald die Saugleistung abnimmt. Vergewissern Sie sich vorher ob der Staubbehälter nicht voll ist bzw. die Filter verschmutzt sind. Wenn der Akku entladen ist, schaltet der Staubsauger aus.

Setzen Sie den Handstaubsauger nach der Arbeit zurück in die Ladestation um ihn automatisch aufladen zu lassen. Ziehen Sie im Fall des täglichen Gebrauchs die Anschlussleitung nicht aus der Steckdose. Somit ist der Hand- und Akkustabsauger immer vollgeladen. Ein Überladen des Akkus ist nicht möglich. Ziehen Sie, wenn Sie längere Zeit (mehrere Tage) nicht anwesend sein sollten, die Anschlussleitung aus der Steckdose.

ACHTUNG

- Wenn Sie den Akku zum ersten Mal oder nach längerer Saugpause aufladen, wird der Akku ungefähr auf 60 % der Gesamtkapazität aufgeladen. Nach wiederholtem Entladen und erneutem Laden wird der Akku auf 100 % aufgeladen.
- Bei längeren Reinigungsarbeiten und bei hoher Raumtemperatur kann der Akku für das Aufladen zu heiß sein. Lassen Sie den Akku vor dem Laden auskühlen.
- Zur Gewährleistung einer längeren Lebensdauer des Akkus empfehlen wir ihn 4x im Jahr durch Gebrauch des Gerätes völlig zu entladen und danach voll aufzuladen.

Leeren des Staubbehälters

Bei nachlassender Saugleistung überprüfen Sie, ob der Staubbehälter voll ist und leeren ihn im Bedarfsfall. Durch Drücken des Öffners (Staubbehälter) **A3** geben Sie die Arretierung des Staubbehälters **B** frei und nehmen ihn durch Kippen aus dem Akkustabsauger heraus (Abb. 13).

Ziehen Sie den HEPA-Filter **B1** mit Grobschmutzfilter **B3** und den Abscheider **B2** aus dem Staubbehälter heraus (Abb. 14). Entleeren Sie den Staubbehälter über den normalen Hausmüll (Abb. 15). Aus hygienischen Gründen empfehlen wir, das Entleeren außerhalb des Wohnbereiches vorzunehmen. Setzen Sie den Abscheider und den HEPA-Filter mit Grobschmutzfilter ordnungsgemäß in umgekehrter Reihenfolge wieder in den Staubbehälter ein.

ACHTUNG

Achten Sie beim Entleeren des Staubbehälters B darauf, dass das Staubventil (Ansaugöffnung) ordnungsgemäß in der Führung des Staubbehälters sitzt.

ACHTUNG

Die Elektrobürste mit LED- Frontlicht ist nicht zum Saugen von hochflorigen Teppichen- und Teppichböden geeignet!

Reinigung Staubbehälter und Filtersystem

Nach ca. 5 entleerten Staubbehältern empfehlen wir eine komplette Reinigung des Filtersystems vorzunehmen. Reinigen Sie den HEPA-Filter und Motorschutzfilter durch Ausklopfen oder Ausblasen. Aus hygienischen Gründen empfehlen wir, diese Reinigung im Freien vorzunehmen.

Die übrigen Bauteile (Staubbehälter, Abscheider und Grobschmutzfilter) reinigen Sie unter fließenden, lauwarmen Wasser (z.B. mithilfe eines Lappens, ggf. einer weichen Bürste) und lassen sie gründlich trocknen. Setzen Sie die Bauteile nach dem Trocknen in umgekehrter Reihenfolge wieder in den Akkustaubsauger ein.

ACHTUNG

- Ein maximaler Saugeffekt kann nur mit einem sauberen Filtersystem und einem leeren Staubbehälter erreicht werden.
- Verwenden Sie zur Reinigung des Grobschmutzfilters weder aggressive Wasch- bzw. Reinigungsmittel noch heißes Wasser.
- Grobschmutzfilter, Staubbehälter und Abscheider sind nicht zum Waschen in der Geschirrspülmaschine geeignet!
- Die Vernachlässigung der Reinigung oder des Austausches von Filtern kann zu Schäden des Hand- und Akkustaubsaugers führen!
- Wir empfehlen die Filter 2x pro Jahr, oder wenn sie sich nicht mehr ordentlich reinigen lassen bzw. wenn sie beschädigt sind, auszuwechseln.

Aufbewahrung des Zubehörs

Stecken Sie das Zubehör (**E1, E2, E3**) auf das Unterteil der Ladestation F (Abb. 17).



V. WARTUNG

Reinigen Sie die Oberfläche des Hand- und Akkustaubsaugers sowie die Ladestation mit einem weichen, feuchten Tuch. Scheuerpulver und aggressive Reinigungsmittel bitte nicht verwenden!

Fußbodendüse mit Turbobürste

Kontrollieren Sie visuell nach jedem Saugen, ob an den Bürsten der Elektrobürste Verschmutzungen hängengeblieben sind. Sollte es der Fall sein, entfernen Sie die Verschmutzungen, indem Sie die Schraube auf der Bodenplatte in Richtung des Symbols ““ drehen und anschließend den Haltebügel (Abb. 18) abnehmen. Jetzt ist es möglich, die Bürste aus der Lagerung herauszunehmen und zu reinigen. Setzen Sie die Bürste in umgekehrter Reihenfolge wieder in die Düse ein.

VI. STÖRUNGEN

Problem	Ursache	Lösung
Das Gerät läuft nicht.	Der Akku ist leer.	Laden Sie den Akku auf.
	Der Schalter “  ” ist nicht eingeschaltet.	Drücken Sie die Taste des Schalters “  ”.
Der Staubbehälter kann nicht am Gehäuse festgemacht werden.	Falsch eingelegte Bauteile des Filtersystems im Staubbehälter.	Kontrollieren Sie das Filtersystem.
Ungenügende Saugleistung.	Voller Staubbehälter.	Entleeren Sie den Staubbehälter
	Verstopfte Filter.	Reinigen Sie die Filter oder tauschen Sie sie aus.
	Das Zubehör ist verstopft.	Entfernen Sie den blockierenden Schmutz.
	Der Akku ist leer.	Laden Sie den Akku.

Falls Sie das Problem an Hand der Tabelle nicht beheben können, wenden Sie sich bitte an unseren Service.

VII. UMWELTSCHUTZ



Wenn das Gerät dauerhaft außer Betrieb gesetzt werden soll, wird empfohlen, nach der Trennung vom Stromnetz die Anschlussleitung von der Ladestation abzuschneiden. Das Gerät wird dadurch unbrauchbar gemacht. Um das Gerät ordnungsgemäß zu entsorgen, bringen Sie es in eine kommunale Sammelstelle oder geben es bei Ihrem Händler ab. Die korrekte Entsorgung dieses Gerätes wird dazu beitragen, wertvolle Naturressourcen zu sparen und mögliche negative Auswirkungen auf die Umwelt und die menschliche Gesundheit zu vermeiden, die sonst durch unsachgemäße Entsorgung verursacht werden könnten.

Jeglicher Austausch von Teilen, der Eingriffe in die Elektroteile des Gerätes mit sich bringt, muss von einer Fachwerkstatt durchgeführt werden! Ein Verstoß gegen diese Anweisungen des Herstellers zieht den Verlust der Garantie nach sich!

VIII. TECHNISCHE DATEN

	ETA 2446	ETA 3446
Spannung (V)	angegeben auf dem Typenschild des Gerätes	
Gerät der Schutzklasse	II.	
Akkumulator	Ni-MH (15 Zellen)	Li-Ion
Gewicht (kg)	ca. 3,8	
Maße des Akkustaubsaugers ca.	120 x 420 x 115	
Maße des Handstaubsaugers ca. (LxTxH) (mm)	1100 x 170 x 270	

Geräuschpegel (ETA 2446): Der deklarierte Schallleistungspegel beträgt 83 dB(A) re 1pW.

Geräuschpegel (ETA 3446): Der deklarierte Schallleistungspegel beträgt 81 dB(A) re 1 pW.

Änderungen im Sinne des technischen Fortschrittes behalten wir uns vor.

HOUSEHOLD USE ONLY – Nur für den Hausgebrauch bestimmt.

DO NOT IMMERSE IN WATER OR OTHER LIQUIDS – Nicht ins Wasser und andere Flüssigkeiten tauchen. TO AVOID DANGER OF SUFFOCATION, KEEP THIS PLASTIC BAG AWAY FROM BABIES AND CHILDREN. DO NOT USE THIS BAG IN CRIBS, BEDS, CARRIAGES OR PLAYPENS. THIS BAG IS NOT A TOY.

Erstickungsgefahr. Den Beutel nicht in Kinderwiegen, Kinderbetten, Kinderwagen oder Laufgittern verwenden. Der Beutel ist kein Spielzeug.

ZÁRUČNÍ LIST**ZÁRUČNÍ PODMÍNKY**

Na výrobek uvedený v tomto záručním listu je poskytována záruka po dobu dvacet čtyři měsíců od data prodeje spotřebiteli.

Záruka se vztahuje na poruchy a závady, které v průběhu záruční doby vznikly chybou výroby nebo vadou použitých materiálů.

Výrobek je možno reklamovat u prodejce, který výrobek prodal spotřebiteli nebo v autorizovaném servisu.

Při reklamaci je nutné předložit: reklamovaný výrobek, originální nákupní doklad, ve kterém je zřetelně uveden typ výrobku a jeho datum prodeje spotřebiteli, případně tento řádně vyplněný záruční list. Záruka platí pouze tehdy, je-li výrobek používán podle návodu k obsluze a připojen na správné síťové napětí.

Spotřebitel ztrácí nárok na záruční opravu nebo bezplatný servis v případě:

- zásahu do přístroje neoprávněnou osobou.
- nesprávné nebo neodborné montáže výrobku.
- poškození přístroje vlivem živelné pohromy.
- používání výrobku pro jiné účely, než je obvyklé.
- používání výrobku k profesionální či jiné výdělečné činnosti.
- používání výrobku s jiným než doporučeným příslušenstvím.
- nesprávné údržby výrobku.
- nepravidelného čištění výrobků zejména v případě, kdy je závada způsobena zbytky potravin, vlasů, domovního prachu nebo jiných nečistot.
- vystavení výrobku nepříznivému vnějšímu vlivu, zejména vniknutím cizích předmětů nebo tekutin (včetně elektrolytu z baterií) dovnitř.
- mechanického poškození výrobku způsobeného nesprávným používáním výrobku nebo jeho pádem.

Pokud zboží při uplatňování vady ze strany spotřebitele bude zasíláno poštou nebo přepravní službou, musí být zabaleno v obalu vhodném pro přepravu tak, aby se zabránilo poškození výrobku přepravou.

Aktuální seznam servisních středisek naleznete na: **www.eta.cz**

Případné další dotazy zasílejte na **info@eta.cz**, nebo volejte +420 545 120 545.

Veškeré náležitosti uvedené v tomto záručním listu platí pouze pro výrobky nakoupené a reklamované na území České republiky.

Typ výrobku:

Datum prodeje:

Výrobní číslo:

Razítko a podpis prodávajícího:

ZÁRUČNÝ LIST**ZÁRUČNÉ PODMIENKY**

Na výrobok uvedený v tomto záručnom liste je poskytovaná záruka na dobu dvadsaťštyri mesiacov od dátumu prevzatia tovaru spotrebiteľom. Ak má výrobok uviesť do prevádzky iný podnikateľ než predávajúci, začne záručná doba plynúť až odo dňa uvedenia výrobku do prevádzky, pokiaľ kupujúci objednal uvedenie do prevádzky najneskôr do troch týždňov od prevzatia veci a riadne a včas poskytol na vykonanie služby potrebnú súčinnosť. Záruka sa vzťahuje na vady, ktoré v priebehu záručnej doby vznikli chybou výroby alebo chybou použitých materiálov.

Výrobok je možné reklamovať v ktorejkoľvek prevádzkarni predávajúceho ktorý výrobok predal spotrebiteľovi, v ktorej je prijatie reklamácie v zmysle zákona možné, alebo osoby oprávnenej výrobcom výrobku na vykonávanie záručných opráv.

Pri reklamácií je nutné predložiť: reklamovaný výrobok, originál nákupného dokladu, v ktorom je zreteľne uvedený typ výrobku a jeho dátum predaja spotrebiteľovi prípadne tento riadne vyplnený záručný list.

Výrobok je treba používať podľa návodu na obsluhu a musí byť pripojený na správne sieťové napätie.

Pokiaľ výrobok pri uplatňovaní poruchy zo strany spotrebiteľa bude zasielaný poštou alebo prepravnou službou, musí byť zabalený v obale vhodnom pre prepravu tak, aby sa zabránilo poškodeniu výrobku prepravou.

Aktuálny zoznam servisných stredísk nájdete na: www.eta.sk

Prípadné ďalšie dotazy zasielajte na info@eta.cz alebo volajte +420 545 120 545.

Všetky náležitosti uvedené v tomto záručnom liste platia len pre výrobky nakúpené a reklamované na území Slovenskej Republiky.

Typ prístroja:

Dátum predaja:

Výrobné číslo:

Pečiatka a podpis predajca:

KARTA GWARANCYJNA**WARUNKI GWARANCJI**

- 1) Niniejsza gwarancja dotyczy produktów produkowanych pod marką **ETA**, zakupionych w sklepach na terytorium Rzeczypospolitej Polskiej.
- 2) Okres gwarancji wynosi 24 miesiące od daty zakupu produktu.
- 3) Naprawy gwarancyjne odbywają się na koszt Gwaranta we wskazanym przez Gwaranta Autoryzowanym Zakładzie Serwisowym.
- 4) Gwarancją objęte są wady produktu spowodowane wadliwymi częściami i/lub defektami produkcyjnymi.
- 5) Gwarancja obowiązuje pod warunkiem dostarczenia do Autoryzowanego Zakładu Serwisowego urządzenia w kompletnym opakowaniu albo w opakowaniu gwarantującym bezpieczny transport wraz z kompletem akcesoriów oraz z poprawnie i czytelnie wypełnioną kartą gwarancyjną i dowodem zakupu (paragon, faktura VAT, etc.).
- 6) Autoryzowany Zakład Serwisowy może odmówić naprawy gwarancyjnej jeśli Karta Gwarancyjna nie będzie widoczne ślady przeróbek, jeżeli numery produktów okażą się inne niż wpisane w karcie gwarancyjnej a także jeśli numer dokumentu zakupu oraz data zakupu na dokumencie różnią się z danymi na Karcie Gwarancyjnej.
- 7) Usterki ujawnione w okresie gwarancji będą usunięte przez Autoryzowany Zakład Serwisowy w terminie 14 dni roboczych od daty przyjęcia produktu do naprawy przez zakład serwisowy, termin ten może być przedłużony do 21 dni roboczych w przypadku konieczności sprowadzenia części zamiennych z zagranicy.
- 8) Gwarancją nie są objęte:
 - wadliwe działanie lub uszkodzenie spowodowane niewłaściwym użytkowaniem (np. znaczące zabrudzenie urządzenia, zarówno wewnątrz jak i na zewnątrz, zalanie płynami itp.) lub użytkowanie niezgodne z instrukcją obsługi i przepisami bezpieczeństwa
 - zużycie towaru przekraczające zakres zwykłego używania przez indywidualnego odbiorcę końcowego (zwłaszcza jeżeli był wykorzystywany do profesjonalnej lub innej czynności zarobkowej)
 - uszkodzenia spowodowane czynnikami zewnętrznymi (w tym: wylądowaniami atmosferycznymi, przepięciami sieci elektrycznej, środkami chemicznymi, czynnikami termicznymi) i działaniem osób trzecich
 - uszkodzenia powstałe w wyniku podłączenia urządzenia do niewłaściwej instalacji współpracującej z produktem
 - uszkodzenia powstałe w wyniku zalania wodą, użycia nieodpowiednich baterii (np. ładowanych powtórnie baterii nie będących akumulatorami)
 - produkty nie posiadające wypełnionej przez Sprzedawcę Karty Gwarancyjnej
 - produkty z naruszoną plombą gwarancyjną lub wyraźnymi oznakami ingerencji przez osoby trzecie (nie będące Autoryzowanym Zakładem Serwisowym lub nie działające w jego imieniu i nie będące przez niego upoważnionymi)
 - kable przyłączeniowe, piloty zdalnego sterowania, słuchawki, baterie
 - uszkodzenia powstałe wskutek niewłaściwej konserwacji urządzenia
 - uszkodzenia powstałe w wyniku zdarzeń losowych (np. powódź, pożar, klęski żywiołowe, wojna, zamieszki, inne nieprzewidziane okoliczności)
 - czynności związane ze zwykłą eksploatacją urządzenia (np. wymiana baterii)
 - zapisane na urządzeniu dane w formie elektronicznej (w szczególności Gwarant zastrzega sobie prawo do sformatowania nośników danych zawartych w urządzeniu, co może skutkować utratą danych na nich zapisanych)
 - **uszkodzenia (powodujące np. brak odpowiedzi urządzenia lub jego nie włączanie się) powstałe wskutek wgrania nieautoryzowanego oprogramowania.**
- 9) Jeżeli Autoryzowany Zakład Serwisowy stwierdzi, iż przyczyną awarii urządzenia są przypadki wymienione w pkt. 8 lub nie stwierdzi żadnego uszkodzenia, koszty serwisu oraz całkowite koszty transportu urządzenia pokrywa nabywca.

- 10) W wypadku wystąpienia wypadków wymienionych w pkt. 8 Autoryzowany Zakład Serwisowy wyceni naprawę urządzenia i na życzenie klienta może dokonać naprawy odpłatnej. Uszkodzenia urządzenia powstałe w wyniku wypadków opisanych w pkt. 8 powodują utratę gwarancji.
- 11) Wszelkie wadliwe produkty lub ich części, które zostały w ramach naprawy gwarancyjnej wymienione na nowe, stają się własnością Gwaranta.
- 12) W wypadku gdy naprawa urządzenia jest niemożliwa lub spowodowałaby przekroczenie terminów określonych w pkt. 7 a także kiedy naprawa wiązałaby się z poniesieniem przez Gwaranta kosztów niewspółmiernych do wartości urządzenia Gwarant może wymienić Klientowi urządzenie na nowe o takich samych lub wyższych parametrach. W razie niedostarczenia urządzenia w komplecie Gwarant może wymienić jedynie zwrócone części urządzenia lub dokonać zwrotu zapłaconej ceny jednak wówczas jest upoważniony do odjęcia kosztu części zużytych lub nie dostarczonych przez użytkownika (np. baterii, słuchawek, zasilacza) wraz z reklamowanym urządzeniem.
- 13) Okres gwarancji przedłuża się o czas przebywania urządzenia w Autoryzowanym Zakładzie Serwisowym.
- 14) W wypadku utraty karty gwarancyjnej nie wydaje się jej duplikatu.
- 15) Producent może uchylić się od dotrzymania terminowości usługi gwarancyjnej gdy zaistnieją zakłócenia w działalności firmy spowodowane nieprzewidywalnymi okolicznościami (tj. niepokoje społeczne, klęski żywiołowe, ograniczenia importowe itp).
- 16) Gwarancja nie wyklucza, nie ogranicza ani nie zawiesza praw konsumenta wynikających z niezgodności towaru z umową sprzedaży.
- 17) W sprawach nieuregulowanych niniejszymi warunkami mają zastosowanie przepisy Kodeksu Cywilnego.

Uszkodzenie wyposażenia nie jest automatycznie powodem dla bezpłatnej wymiany kompletnego urządzenia. Jeżeli reklamujesz słuchawki, pilota, kable przyłączeniowe lub inne akcesoria NIE PRZYSYŁAJ całego urządzenia. Skontaktuj się ze sprzedawcą lub producentem w celu uzgodnienia sposobu przeprowadzenia procedury reklamacyjnej bez konieczności przesyłania całego kompletu do serwisu.

Kontakt w sprawach serwisowych: Digison Polska Sp. z o.o., Tel. (071) 3577027, Fax. (071) 7234552, internet: <http://www.digison.pl/sonline/>, e-mail: serwis@digison.pl

Nazwa:	Pieczęć i podpis sprzedawcy:
Data sprzedaży:	
Numer serii:	
1. Data Przyjęcia/Nr Naprawy/ Pieczęć i Podpis Serwisanta:	2. Data Przyjęcia/Nr Naprawy/ Pieczęć i Podpis Serwisanta:
3. Data Przyjęcia/Nr Naprawy/ Pieczęć i Podpis Serwisanta:	4. Data Przyjęcia/Nr Naprawy/ Pieczęć i Podpis Serwisanta:

eta

© DATE 5/1/2015

e.č.14/2015