

concept

Odsavač par komínový
Odsávač pár komínový
Wyciąg kuchenny kominowy
Vapor chimney absorber



CZ

SK

PL

EN

PODĚKOVÁNÍ

Děkujeme Vám, že jste si zakoupili výrobek značky Concept a přejeme Vám, abyste byli s naším výrobkem spokojeni po celou dobu jeho používání.

Před prvním použitím prostudujte pozorně celý návod k obsluze a potom si jej uschovejte. Zajistěte, aby i ostatní osoby, které budou s výrobkem manipulovat, byly seznámeny s tímto návodem.

OBSAH

Technické parametry	1
Důležitá upozornění	2
Popis výrobku	3
Popis ovládacího panelu	3
Návod k obsluze	4
Čištění a údržba	4
Instalace spotřebiče	5
Řešení potíží	6
Servis	7
Ochrana životního prostředí	7

Technické parametry	
Napětí	220-240 V ~ 50 Hz
Příkon celkem	203 W
Příkon motoru	200 W
Příkon osvětlení	3 W
Provedení	komínový
Montáž	na zeď
Šířka	600 mm
Hloubka	503 mm
Výška	455 – 805 mm
Průměr výstupního potrubí	150 mm
Počet ventilátorů	1
Počet stupňů výkonu ventilátorů	3
Kapacita	850 m ³ /h
Počet instalovaných tukových filtrů	2
Potřebný počet uhlíkových filtrů pro recirkulaci	1
Režim	odvětrávání nebo recirkulace
Osvětlení	2 x 1,5 W LED
Hmotnost	18 kg
Hladina akustického výkonu při odvětrávání/recirkulaci	< 58/59 dB(A)

Výrobce si vyhrazuje právo na případné technické změny, tiskové chyby a odlišnosti ve vyobrazení bez předchozího upozornění.

DŮLEŽITÁ UPOZORNĚNÍ:

Při dodání spotřebiče

- Ihned po dodání zkontrolujte obal a spotřebič, zda nevznikly škody při přepravě.
- Pokud je spotřebič poškozen, nezprovozňujte ho. Co nejdříve se spojte s dodavatelem.
- Před prvním použitím odstraňte ze spotřebiče všechny obaly a marketingové materiály.
- Obalový materiál řádně zlikvidujte.

Při instalaci

- Spotřebič je určený k montáži na zeď.
- Při instalaci a připojení se řiďte montážním návodem.
- Při instalaci musí být spotřebič odpojen od elektrické sítě.
- Před prvním uvedením spotřebiče do provozu se přesvědčte, zda je vaše domácí elektroinstalace uzemněna a zda odpovídá všem platným bezpečnostním předpisům.
- Ověřte, zda připojované napětí a proudové jistiění odpovídá hodnotám na typovém štítku spotřebiče. Používejte pouze přívod elektrického napětí s uzemněním.
- Po instalaci musí být volně přístupná jeho elektrická zástrčka nebo jistič spotřebiče.
- Váš spotřebič musí instalovat a připojovat technik s příslušným oprávněním.
- V případě, že spotřebič nebude správně připojen nebo bude uveden do provozu bez odborné instalace, může se vyskytnout nebezpečí těžkých zranění nebo usmrcení osob.
- Výrobce nepřebírá záruku za škody, které vzniknou neodborným používáním spotřebiče nebo nesprávným elektrickým připojením.

V běžném provozu

- Nepoužívejte spotřebič jinak, než je popsáno v tomto návodu.
- Spotřebič užívejte jen v domácnosti a pouze k odsávání par vzniklých při vaření pokrmů nebo k recirkulaci a pohlcování pachu par vzniklých při vaření pokrmů.
- Spotřebič instalujte minimálně 650 mm nad elektrické sporáky (nebo elektrické varné desky) a minimálně 700 mm nad plynové sporáky (nebo plynové varné desky).
- Nesahejte na spotřebič vlhkýma nebo mokřýma rukama.
- Před čištěním a údržbou nebo v případě poruchy vypněte spotřebič a vytáhněte zástrčku ze zásuvky elektrického napětí nebo vypněte příslušný jistič.
- Při vypořádání spotřebiče ze zásuvky elektrického napětí nikdy netahejte za přívodní kabel, ale uchopte zástrčku a tahem ji vypojte.
- Pravidelně kontrolujte spotřebič i přívodní kabel z důvodu poškození. Nezapínejte poškozený spotřebič.
- Neponořujte přívodní kabel nebo zástrčku do vody ani do jiné kapaliny.
- Není-li spotřebič v provozu, dbejte na to, aby byly všechny jeho ovládací prvky ve vypnuté poloze.
- Pod spotřebičem nemanipulujte s otevřeným ohněm (např. flambování)! Pokud sundáte varnou nádobu z plynového hořáku, snižte jeho plamen na minimum nebo ho vypněte!
, aby průměr hořáku na plynovém sporáku nebo plynové varné desce odpovídal použitému varnému nádobí. Při použití nádob menších než doporučených by plamen hořel i po stranách nádoby a hrozilo by nebezpečí roztavení plastových držadel a nebezpečí požáru!
- Pokud fritujete nebo smažíte pokrmy, mějte je stále pod dohledem. Při přehřátí oleje hrozí nebezpečí požáru!
- Dodržujte intervaly pro výměnu a čištění filtrů (minimálně každé 2 měsíce). Při nedodržení těchto požadavků vzniká vlivem usazování tuku ve filtrech nebezpečí požáru!
- Při odvádění odsávaného vzduchu je nutné dodržovat všechny odpovídající platné normy a úřední předpisy.
- Při odvětrávacím režimu by měl být průměr odvětrávacího potrubí přibližně stejný jako průměr výstupního potrubí odsavače.
- Odsávaný vzduch nesmí být zaveden do komína pro odvod spalin a zplodin nebo do šachty, která slouží k odvětrávání místnosti, v nichž jsou instalována topeniště.

- Při provozu spotřebiče v odvětrávacím režimu je třeba zajistit dostatečný otvor pro přiváděný vzduch, jeho velikost by měla být přibližně stejná nebo větší, než velikost otvoru pro odsávaný vzduch.
- Při současném provozu spotřebiče v odvětrávacím režimu a topeništi nesmí být v místnosti podtlak větší než 4 Pa (0,04 mbar).
- Nepoužívejte jiné příslušenství, než je doporučeno výrobcem.

Jsou-li v domácnosti děti

- Nedovolte dětem a nespěprávným osobám se spotřebičem manipulovat, používejte ho mimo jejich dosahu.
- Osoby se sníženou pohybovou schopností, se sníženým smyslovým vnímáním, s nedostatečnou duševní způsobilostí nebo osoby neseznámené s obsluhou musí používat spotřebič jen pod dozorem zodpovědné seznámené osoby.
- Dbejte zvýšené opatrnosti, pokud je spotřebič používán v blízkosti dětí.
- Nedovolte, aby byl spotřebič používán jako hračka.

POPIS VÝROBKU

1. Nástěnný držák horního komín. krytu
2. Horní komínový kryt
3. Dolní komínový kryt
4. Tělo spotřebiče
5. Ovládací panel

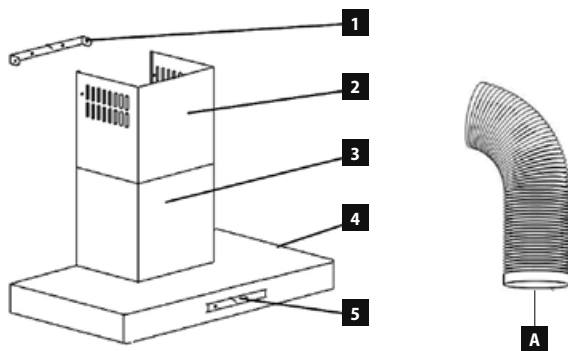

Příslušenství

A Pružné výstupní potrubí

POPIS OVLÁDACÍHO PANELU

1. Symbol zapnutí/vypnutí ventilátoru – rychlost 1, dlouhý stisk = zpožděné vypnutí 5 minut
2. Symbol zapnutí/vypnutí ventilátoru – rychlost 2, dlouhý stisk = zpožděné vypnutí 5 minut
3. Symbol zapnutí/vypnutí ventilátoru – rychlost 3, dlouhý stisk = zpožděné vypnutí 5 minut
4. Symbol zapnutí/vypnutí osvětlení

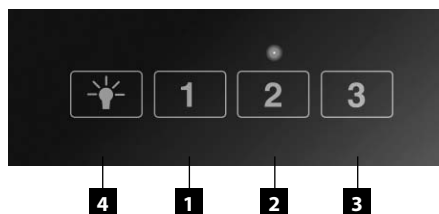

NÁVOD K OBSLUZE

Před prvním použitím

Než uvedete nový spotřebič do provozu, měli byste jej otřít vlhkým hadříkem.

Režim odvětrávání

V tomto režimu jsou odsávané páry odvětrávány výstupním potrubím do odvětrávací šachty ven z místnosti. Pokud je ve spotřebiči instalovaný uhlíkový filtr, **vyjměte jej** (viz odstavec Čištění a údržba).

1. Stiskem symbolů 1 - 3 zvolte požadovaný stupeň výkonu ventilátoru. Ventilátor se zapne. Nad zvoleným stupněm výkonu se rozsvítí kontrolka provozu.
2. Po použití stiskněte znovu zvolený symbol, ventilátor spotřebiče se vypne a kontrolka provozu zhasne

Režim recirkulace

Pokud nemáte možnost odvádět odsávané páry ven z místnosti, lze zvolit režim recirkulace. V tomto režimu jsou odsávané páry filtrovány **přes kovové filtry a přes uhlíkový filtr**. Aktivní uhlík v tomto filtru pohlcuje pachy a vyčištěný vzduch proudí zpět do místnosti otvory v horním komínovém krytu. Pro tento režim je nutné **dokoupit a namontovat** odpovídající uhlíkový filtr (viz odstavec Čištění a údržba).

3. Stiskem symbolů 1 - 3 zvolte požadovaný stupeň výkonu ventilátoru. Ventilátor se zapne. Nad zvoleným stupněm výkonu se rozsvítí kontrolka provozu.
4. Po použití stiskněte znovu zvolený symbol, ventilátor spotřebiče se vypne a kontrolka provozu zhasne

Zapnutí/vypnutí osvětlení

Stiskem symbolu  zapnete osvětlení. Opětovným stiskem symbolu  osvětlení vypnete.

Funkce zpožděného vypnutí za 5 minut

1. Zvolte požadovaný stupeň výkonu ventilátoru (1, 2 nebo 3). Ventilátor se zapne. Nad zvoleným stupněm výkonu se rozsvítí kontrolka provozu.
2. Dlouhým stiskem zvoleného symbolu aktivujete funkci zpožděného vypnutí ventilátoru. Kontrolka provozu bliká.
3. Ventilátor spotřebiče se za 5 minut automaticky vypne. Čas zpoždění je pevně nastaven a nelze ho měnit.

Pozn.: Stisknete-li během odpočítávání znovu symbol zvoleného výkonu ventilátoru, funkce zpožděného vypnutí se vypne a ventilátor přejde do funkce ručního ovládání, kontrolka provozu bude trvale svítit.

ČIŠTĚNÍ A ÚDRŽBA

- Před údržbou a čištěním vypojte přívodní kabel ze zásuvky elektrického napětí nebo vypněte jistič elektrické zásuvky spotřebiče.
- **Neponořujte přívodní kabel, zástrčku nebo spotřebič do vody ani do jiné kapaliny.**
- Všechny ovládací prvky nastavte do vypnuté polohy.
- Vnější povrch spotřebiče čistěte jemným vlhkým hadříkem, příp. použijte neutrální čisticí prostředek.
- Nepoužívejte k čištění drátěnku, drsné houbičky, abrazivní prostředky, rozpouštědla nebo agresivní čisticí prostředky.
- K čištění spotřebiče nepoužívejte parní čistič!

Čištění a výměna filtrů

a) Kovové tukové filtry

Při normálním používání spotřebiče by kovové tukové filtry měly být zkontrolovány, příp. vyčištěny každý měsíc. V případě častějšího smažení nebo fritování tento interval zkráťte.

Nepoužívejte spotřebič bez řádně nasazených kovových tukových filtrů!

1. Kovové filtry vyjměte (Obr. 1).
2. Nechte kovové filtry odmočit v teplé vodě s přidavkem saponátu. Vyčistěte je jemným kartáčkem, opláchněte čistou vodou a nechte oschnout.
3. Úplně suché filtry opačným postupem nasadte zpět.

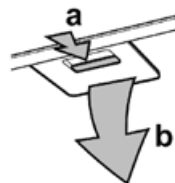

Obr. 1

b) Uhlíkový filtr (nutno dokoupit)

Tento filtr se používá pouze v režimu recirkulace.

Filtr obsahuje aktivní uhlík, který pohlcuje odsávané pachy. Po určité době se aktivní uhlík nasytí a ztratí absorpční funkci. Tento filtr nelze umývat nebo jinak čistit.

Při normálním používání spotřebiče by uhlíkový filtr měl být vyměněn každé 2 měsíce. V případě častějšího smažení nebo fritování tento interval zkráťte.

1. Vyjměte kovové filtry (Obr. 1).
2. Zatlacením na 2 západky vpředu uhlíkový filtr uvolníte a vyklopte jeho přední část. Zadní část filtru vysuňte ze žlábků v zadní stěně odsavače (Obr.2).
3. Nasadte nový uhlíkový filtr do žlábků v zadní stěně odsavače a přední část zatláče vzhůru tak, aby obě západky zaskočily.
4. Nasadte zpět kovové filtry.



Obr. 2

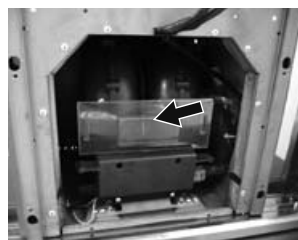

Obr. 3

Čištění odkapového tácku

Pod motorem spotřebiče je umístěn plastový odkapový tácek (Obr. 3). Ten zachycuje případné kondenzáty vzniklé v odtahovém potrubí. Při normálním používání spotřebiče se kondenzáty během provozu odpařují. Přesto doporučujeme, abyste odkapový tácek zkontrolovali, příp. vyčistili každý měsíc.

INSTALACE SPOTŘEBIČE

• Připojení spotřebiče by měl provádět kvalifikovaný odborník!

- Odpovědnost za instalaci spotřebiče má kupující, ne výrobce. Na závady způsobené nesprávnou instalací se nevztahuje záruka.
- Před prvním použitím odstraňte ze spotřebiče všechny obaly a marketingové materiály.
- Doporučujeme instalaci svěřit odborné firmě
- Výrobce nenese jakoukoliv odpovědnost za škody způsobené na osobách, zvířatech a věcech v důsledku nesprávné instalace.

Při instalaci spotřebiče dodržujte následující postup:

1. Na stěně za varnou deskou si vyznačte minimální požadovanou montážní výšku (650 mm pro elektrické a 700 mm pro plynové varné desky, Obr. 4).
2. Vyznačte si svislou čarou polohu středu varné desky.
3. Přiložte spotřebič na stěnu do požadované výšky (650 mm nad elektrické a 700 mm nad plynové varné desky). Vyznačte si polohu upevňovacích otvorů na stěně.
4. Vyvrtejte otvory a upevněte spotřebič přiloženými hmoždinkami a vruty.
5. K přesnému nastavení spotřebiče do vodorovné polohy použijte nastavovací šrouby (Obr. 5 a 6).
6. Pro režim odvětrávání spojte pružným potrubím výstupní otvor ventilátoru s otvorem ve zdi. V případě potřeby použijte redukci průměru (150/120 mm). Pro režim recirkulace ponechte výstupní otvor ventilátoru volný, aby vzduch proudil zpět do místnosti.

Pozn.: Redukce průměru (150/120 mm) není součástí dodávky.

7. Nasadte na tělo spotřebiče oba komínové kryty. Horní komínový kryt vysuňte do požadované výšky a vyznačte si na stěně výšku otvoru pro nástěnný držák horního krytu. Oba komínové kryty sejměte.
8. Do vyznačené výšky umístěte nástěnný držák horního komínového krytu a vyznačte si na stěně jeho upevňovací otvory.
9. Vyvrtejte otvory a upevněte nástěnný držák horního komínového krytu.
10. Nasadte a přišroubujte dolní a horní komínový kryt.
11. Připojte přívodní kabel do zásuvky elektrického napětí.

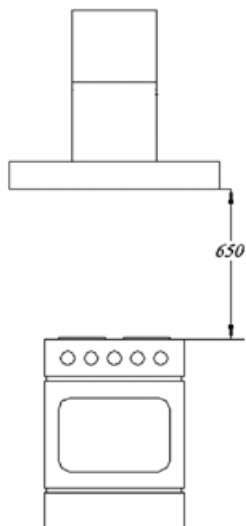

Obr. 4

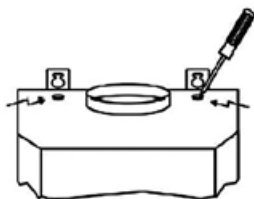

Obr. 5

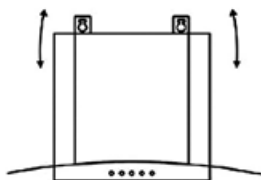

Obr. 6

Demontáž

Při demontáži nejdříve odpojte přívodní kabel od elektrické sítě, pak opačným postupem demontujte jednotlivé části spotřebiče.

ŘEŠENÍ POTÍŽÍ

Problém	Příčina	Řešení
Motor nepracuje	Špatně nebo málo zasunutá zástrčka do zásuvky.	Zkontrolujte připojení zástrčky.
	Zásuvka není napájena.	Zkontrolujte přítomnost napětí, např. jiným spotřebičem.

Problém	Příčina	Řešení
Motor přestal pracovat	Zareagovala tepelná pojistka proti přehřátí motoru.	Zlepšete větrání místnosti. Zkontrolujte vzdálenost spotřebiče od varné desky, příp. ji zvětšete.
Z filtrů spotřebiče kape mastnota.	Silně znečištěné filtry spotřebiče. Nebezpečí požáru!	Ihned vyčistěte nebo vyměňte filtry spotřebiče.
	Plný odkapávací tácek.	Ihned vyčistěte odkapávací tácek.

SERVIS

Údržbu rozsáhlejšího charakteru nebo opravu, která vyžaduje zásah o vnitřních částí výrobku, musí provést odborný servis.

OCHRANA ŽIVOTNÍHO PROSTŘEDÍ

- Preferujte recyklaci obalových materiálů a starých spotřebičů.
- Krabice od spotřebiče může být dána do sběru tříděného odpadu.
- Plastové sáčky z polyetylénu (PE) odevzdejte do sběru materiálu k recyklaci.



Recyklace spotřebiče na konci jeho životnosti:

Symbol na výrobku nebo jeho balení udává, že tento výrobek nepatří do domácího odpadu. Je nutné odvézt ho do sběrného místa pro recyklaci elektrického a elektronického zařízení. Zajištěním správné likvidace tohoto výrobku pomůžete zabránit negativním důsledkům pro životní prostředí a lidské zdraví, které by jinak byly způsobeny nevhodnou likvidací tohoto výrobku. Podrobnější informace o recyklaci tohoto výrobku zjistíte u příslušného místního úřadu, služby pro likvidaci domovního odpadu nebo v obchodě, kde jste výrobek zakoupili.

POĎAKOVANIE

Ďakujeme vám, že ste si kúpili výrobok značky Concept, a prajeme vám, aby ste boli s naším výrobkom spokojní po celý čas jeho používania.

Pred prvým použitím si pozorne preštudujte celý návod na obsluhu a potom si ho uschovajte. Zabezpečte, aby aj ostatné osoby, ktoré budú manipulovať s výrobkom, boli oboznámené s týmto návodom.

OBSAH

Technické parametre	8
Dôležité upozornenie	9
Popis výrobku	10
Popis ovládacieho panela.....	10
Návod na obsluhu.....	11
Čistenie a údržba	11
Inštalácia spotrebiča	12
Riešenie ťažkostí	13
Servis	14
Ochrana životného prostredia	14

Technické parametre	
Napätie	220 – 240 V ~ 50 Hz
Príkion spolu	203 W
Príkion motora	200 W
Príkion osvetlenia	3 W
Vyhotovenie	komínový
Montáž	na stenu
Šírka	600 mm
Hĺbka	503 mm
Výška	455 – 805 mm
Priemer výstupného potrubia	150 mm
Počet ventilátorov	1
Počet výkonových stupňov ventilátorov	3
Kapacita	850 m ³ /h
Počet inštalovaných tukových filtrov	2
Potrebný počet uhlíkových filtrov na recirkuláciu	1
Režim	odvetrávanie alebo recirkulácia
Osvetlenie	2 x 1,5 W LED
Hmotnosť	18 kg
Hladina akustického výkonu pri odvetrávaní/recirkulácii	< 58/59 dB(A)

Deklarovaná hodnota emisie hluku tohoto spotrebiča je < 58/59 dB(A), čo predstavuje hladinu A akustického výkonu vzhľadom na referenčný akustický výkon 1 pW.

Výrobca si vyhradzuje právo na prípadné technické zmeny, tlačové chyby a odlišnosti vo vyobrazení bez predchádzajúceho upozornenia.

DÔLEŽITÉ UPOZORNENIA:

Pri dodaní spotrebiča

- Ihneď po dodaní skontrolujte obal a spotrebič a presvedčte sa, či počas prepravy nevznikli škody.
- Ak je spotrebič poškodený, neuvádzajte ho do prevádzky. Čo najsôr sa spojte s dodávateľom.
- Pred prvým použitím odstráňte zo spotrebiča všetky obaly a marketingové materiály.
- Obalový materiál riadne zlikvidujte.

Pri inštalácii

- Spotrebič je určený pre montáž na stenu.
- Pri inštalácii a pripojení sa riadte montážnym návodom.
- Pri inštalácii musí byť spotrebič odpojený z elektrickej siete.
- Pred prvým uvedením spotrebiča do prevádzky sa presvedčte, či je vaša domáca elektroinštalácia uzemnená a či zodpovedá všetkým platným bezpečnostným predpisom.
- Overté, či pripájané napätie a prúdová ochrana zodpovedajú hodnotám uvedeným na typovom štítku spotrebiča. Používajte iba prívod elektrického napätia s uzemnením.
- Po inštalácii musí byť voľne prístupná jeho elektrická zástrčka alebo istič spotrebiča.
- Váš spotrebič musí inštalovať a pripájať technik s príslušným oprávnením.
- V prípade, že spotrebič nebude správne pripojený alebo bude uvedený do prevádzky bez odbornej inštalácie, môže sa vyskytnúť nebezpečenstvo ťažkých zranení alebo usmrtenia osôb.
- Výrobca nepreberá záruku za škody, ktoré vzniknú neodborným používaním spotrebiča alebo nesprávnym elektrickým pripojením.

V bežnej prevádzke

- Nepoužívajte spotrebič inak, ako je opísané v tomto návode.
- Spotrebič používajte iba v domácnosti a iba na odsávanie pár vzniknutých pri varení pokrmov alebo na recirkuláciu a pohlcovanie pachu pár vzniknutých pri varení pokrmov.
- Spotrebič inštalujte minimálne 650 mm nad elektrickými sporákmi (alebo elektrickými varnými doskami) a minimálne 700 mm nad plynovými sporákmi (alebo plynovými varnými doskami).
- Nedotýkajte sa spotrebiča vlhkými ani mokrymi rukami.
- Pred čistením a údržbou alebo v prípade poruchy vypnite spotrebič a vytiahnite zástrčku zo zásuvky elektrického napätia alebo vypnite príslušný istič.
- Pri odpájaní z elektrickej zásuvky spotrebič nikdy netahajte za prívodný kábel, ale uchopte zástrčku a ťahom ju odpojte.
- Pravidelne kontrolujte spotrebič aj prívodný kábel pre možné poškodenie. Nezapínajte poškodený spotrebič.
- Neponárajte prívodný kábel alebo zástrčku do vody ani do inej kvapaliny.
- Ak spotrebič nie je v prevádzke, dbajte na to, aby boli všetky jeho ovládacie prvky vo vypnutej polohe.
- Pod spotrebičom nemanipulujte s otvoreným ohňom (napr. flambovanie)! Ak zložíte varnú nádobu z plynového horáka, znížte plameň na minimum alebo horák úplne vypnite!
Dbajte na to, aby priemer horáka na plynovom sporáku alebo plynovej varnej doske zodpovedal použitému varnému riadu. Pri použití nádob menších než sú odporúčané by plameň horel aj po bokoch nádoby a hrozilo by nebezpečenstvo roztavenia plastových držiadiel a nebezpečenstvo požiaru!
- Pokiaľ fritujete alebo smažíte pokrmy, majte ich stále pod dohľadom. Pri prehriatí oleja hrozí nebezpečenstvo požiaru!
- Dodržiavajte intervaly výmeny a čistenia filtrov (minimálne každé 2 mesiace). Pri nedodržaní týchto požiadaviek vzniká vplyvom usadzovania tuku vo filtroch nebezpečenstvo požiaru!
- Pri odvádzaní odsávaného vzduchu je nutné dodržiavať všetky zodpovedajúce platné normy a úradné predpisy.
- Pri odvetrávacom režime by mal byť priemer odvetrávacieho potrubia približne rovnaký ako priemer výstupného potrubia odsávača.

- Odsávaný vzduch sa nesmie privádzať do komína na odvádzanie spalín a splodín ani do šachty, ktorá slúži na odvetrávanie miestnosti, v ktorých sú inštalované kúreniská.
- Pri prevádzkovaní spotrebiča v režime odvetrávania je potrebné zabezpečiť dostatočný otvor pre privádzaný vzduch, ktorého veľkosť sa musí približne rovnať alebo musí byť väčšia než veľkosť otvoru pre odsávaný vzduch.
- Pri súčasnej prevádzke spotrebiča v odvetrávaacom režime a kúrenisk nesmie byť v miestnosti podtlak väčší ako 4 Pa (0,04 mbar).
- Nepoužívajte iné príslušenstvo, ako odporúča výrobca.

Ak sú v domácnosti deti

- Nedovoľte deťom a nesvojprávnym osobám manipulovať so spotrebičom, používajte ho mimo ich dosahu.
- Osoby so zníženou pohybovou schopnosťou, so zníženým zmyslovým vnímaním, s nedostatočnou duševnou spôsobilosťou alebo osoby neoboznámene s obsluhou musia používať spotrebič iba pod dozorom zodpovednej oboznámenej osoby.
- Dbajte na zvýšenú opatnosť, pokiaľ sa spotrebič používa v blízkosti detí.
- Nedovoľte, aby sa spotrebič používal ako hračka.

POPIS VÝROBKU

1. Nástenný držiak horného komínového krytu
2. Horný komínový kryt
3. Dolný komínový kryt
4. Telo spotrebiča
5. Ovládací panel

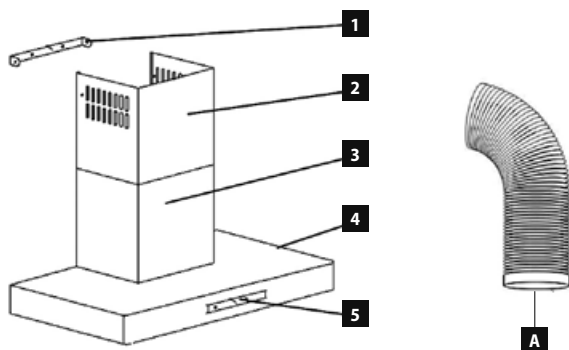

Príslušenstvo

- A Pružné výstupné potrubie

POPIS OVLÁDACIEHO PANELA

1. Symbol zapnutia/vypnutia ventilátora – rýchlosť 1, dlhé stlačenie = oneskorené vypnutie 5 minút
2. Symbol zapnutia/vypnutia ventilátora – rýchlosť 2, dlhé stlačenie = oneskorené vypnutie 5 minút
3. Symbol zapnutia/vypnutia ventilátora – rýchlosť 3, dlhé stlačenie = oneskorené vypnutie 5 minút
4. Symbol zapnutia/vypnutia osvetlenia

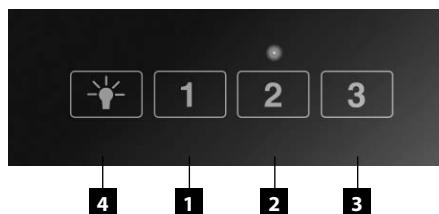

NÁVOD NA OBSLUHU

Pred prvým použitím

Než uvediete nový spotrebič do prevádzky, mali by ste ho utrieť vlhkou handričkou.

Režim odvetrávania

V tomto režime je odsávaná para odvetrávaná cez výstupné potrubie do odvetrávacej šachty a von z miestnosti. Ak je v spotrebiči nainštalovaný uhlíkový filter, **vyberte ho** (pozri odsek Čistenie a údržba).

1. Stlačením symbolov 1 – 3 zvolte požadovaný stupeň výkonu ventilátora. Ventilátor sa zapne. Nad zvoleným stupňom výkonu sa rozsvieti signalizátor prevádzky.
2. Po použití opäť stlačte zvolený symbol, ventilátor spotrebiča sa vypne a signalizátor prevádzky zhasne.

Režim recirkulácie

V prípade, že nemáte možnosť odvádzať odsávanú paru von z miestnosti, je možné zvoliť režim recirkulácie. V tomto režime sú odsávané pary filtrované **cez kovové filtre a uhlíkový filter**. Aktívny uhlík v tomto filtri pohlcuje pachy a vyčistený vzduch prúdi späť do miestnosti otvormi v hornom komínovom kryte. Na tento režim je nutné **dokúpiť a namontovať** zodpovedajúci uhlíkový filter (pozri odsek Čistenie a údržba).

3. Stlačením symbolov 1 – 3 zvolte požadovaný stupeň výkonu ventilátora. Ventilátor sa zapne. Nad zvoleným stupňom výkonu sa rozsvieti signalizátor prevádzky.
4. Po použití opäť stlačte zvolený symbol, ventilátor spotrebiča sa vypne a signalizátor prevádzky zhasne.

Zapnutie/vypnutie osvetlenia

Stlačením symbolu  zapnete osvetlenie: Opätovným stlačením symbolu  osvetlenie vypnete.

Funkcia oneskoreného vypnutia o 5 minút

1. Zvoľte požadovaný stupeň výkonu ventilátora (1, 2 alebo 3). Ventilátor sa zapne. Nad zvoleným stupňom výkonu sa rozsvieti signalizátor prevádzky.
2. Dlhým stlačením zvoleného symbolu aktivujete funkciu oneskoreného vypnutia ventilátora. Signalizátor prevádzky bliká.
3. Ventilátor spotrebiča sa o 5 minút automaticky vypne. Čas oneskorenia je pevne nastavený a nemožno ho meniť.

Pozn.: Ak stlačíte počas odpočítavania opäť symbol zvoleného výkonu ventilátora, funkcia oneskoreného vypnutia sa vypne a ventilátor prejde do funkcie ručného ovládania, signalizátor prevádzky bude trvalo svietiť.

ČISTENIE A ÚDRŽBA

- Pred údržbou a čistením odpojte prírodný kábel zo zásuvky elektrického napätia alebo vypnite istič elektrickej zásuvky spotrebiča.
- **Nepoužívajte prírodný kábel, zástrčku alebo spotrebič do vody ani do inej kvapaliny.**
- Všetky ovládacie prvky nastavte do vypnutej polohy.
- Vonkajší povrch spotrebiča čistite jemnou vlhkou handričkou, príp. použite neutrálny čistiaci prostriedok.
- Na čistenie nepoužívajte drôtenku, drsné špongie, abrazívne prostriedky, rozpúšťadlá ani agresívne čistiace prostriedky.
- Na čistenie spotrebiča nepoužívajte parný čistič!

Čistenie a výmena filtrov

a) Kovové tukové filtre

Pri normálnom používaní spotrebiča by sa mali kovové tukové filtre skontrolovať, príp. vyčistiť každý mesiac. V prípade častejšieho smaženia alebo fritovania tento interval skráťte.

Nepoužívajte spotrebič bez riadne nasadených kovových tukových filtrov!

1. Kovové filtre (Obr. 1).
2. Nechajte kovové filtre odmočiť v teplej vode s prídavkom saponátu. Vyčistite ich jemnou kefkou, opláchnite čistou vodou a nechajte uschnúť.
3. Úplne suché filtre opačným postupom nasadte naspäť.

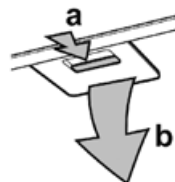

Obr. 1

b) Uhlíkový filter (nutné dokúpiť)

Tento filter sa používa len v režime recirkulácie.

Filter obsahuje aktívny uhlík, ktorý pohlcuje odsávané pachy. Po určitej dobe sa aktívny uhlík nasýti a stratí absorpčnú funkciu. Filter sa nesmie umývať ani inak čistiť.

Pri normálnom používaní spotrebiča by sa uhlíkový filter mal vymeniť každé 2 mesiace. V prípade častejšieho smaženia alebo fritovania tento interval skráťte.

1. Vyberte kovové filtre (Obr. 1).
2. Zatlačením na 2 západky vpredu uhlíkový filter uvoľnite a vyklopte jeho prednú časť. Zadnú časť filtra vysuňte zo žliabku v zadnej stene odsávača (Obr. 2).
3. Nasadte nový uhlíkový filter do žliabku v zadnej stene odsávača a prednú časť zatlačte dohora, tak aby obe západky zaskočili.
4. Nasadte späť kovové filtre.



Obr. 2

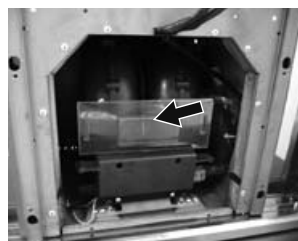

Obr. 3

Čistenie odkvapkávacej tácky

Pod motorom spotrebiča je umiestnená plastová odkvapkávacia tácka (Obr. 3). Tá zachytáva prípadné kondenzáty vzniknuté v odťahovom potrubí. Pri normálnom používaní spotrebiča sa kondenzáty počas prevádzky odparujú. Napriek tomu odporúčame, aby ste odkvapkávaciu tácku skontrolovali, príp. vyčistili každý mesiac.

INŠTALÁCIA SPOTREBIČA

- **Pripojenie spotrebiča by mal vykonávať len kvalifikovaný odborník!**
- Zodpovednosť za inštaláciu spotrebiča má kupujúci, nie výrobca. Na chyby spôsobené nesprávnou inštaláciou sa záruka nevzťahuje.
- Pred prvým použitím odstráňte zo spotrebiča všetky obaly a marketingové materiály.
- Odporúčame zveriť inštaláciu odbornej firme.
- Výrobca nenesie žiadnu zodpovednosť za škody spôsobené na osobách, zvieratách a veciach, ktoré vznikli v dôsledku nesprávnej inštalácie.

Pri inštalácii spotrebiča dodržiavajte nasledujúci postup:

1. Na stene za varnou doskou si vyznačte minimálnu požadovanú montážnu výšku (650 mm pre elektrické a 700 mm pre plynové varné dosky, obr. 4).
2. Zvislou čiarou vyznačte umiestnenie stredu varnej dosky.
3. Priložte spotrebič na stenu do požadovanej výšky (650 mm nad elektrické a 700 mm nad plynové varné dosky). Vyznačte si polohu upevňovacích otvorov na stene.
4. Vyvrtajte otvory a upevnite spotrebič priloženými príchytkami a skrutkami.
5. Na presné nastavenie spotrebiča do vodorovnej polohy použite nastavovacie skrutky (Obr. 5 a 6).
6. Na režim odvetrávania spojte pružným potrubím výstupný otvor ventilátora s otvorom v stene. V prípade potreby použite redukciu priemeru (150/120 mm). Na režim recirkulácie ponechajte výstupný otvor ventilátora voľný, aby vzduch prúdil späť do miestnosti.

Pozn.: Redukcia priemeru (150/120 mm) nie je súčasť dodávky.

7. Nasadte na telo spotrebiča oba komínové kryty. Horný komínový kryt vysuňte do požadovanej výšky a vyznačte si na stene výšku otvoru pre nástenný držiak horného krytu. Zložte oba komínové kryty.
8. Do vyznačenej výšky umiestnite nástenný držiak horného komínového krytu a vyznačte si na stene jeho upevňovacie otvory.
9. Vyvrtajte otvory a upevnite nástenný držiak horného komínového krytu.
10. Nasadte a priskrutkujte dolný a horný komínový kryt.
11. Pripojte prívodný kábel do zásuvky elektrického napätia.

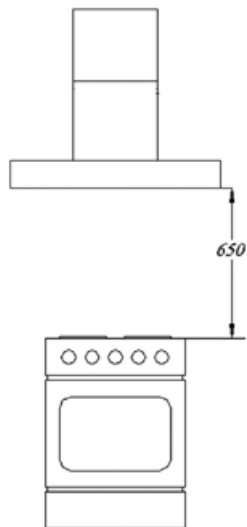

Obr. 4

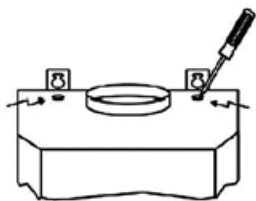

Obr. 5

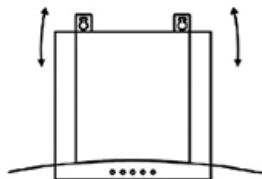

Obr. 6

Demontáž

Pri demontáži najskôr vypojte prívodný kábel z elektrickej siete a potom opačným postupom odmontujte jednotlivé časti spotrebiča.

RIEŠENIE ŤAŽKOSTÍ

Problém	Príčina	Riešenie
Motor nepracuje	Nesprávne alebo málo zasunutá zástrčka do zásuvky.	Skontrolujte pripojenie zástrčky.
	Zásuvka nie je napájaná.	Skontrolujte prítomnosť napätia, napr. iným spotrebičom.

Problém	Príčina	Riešenie
Motor prestal pracovať.	Zareagovala tepelná poisťka proti prehriatiu motora.	Zlepšite vetranie miestnosti. Skontrolujte vzdialenosť spotrebiča od varnej dosky, príp. ju zväčšite.
Z filtrov spotrebiča kvapká masť.	Silne znečistené filtre spotrebiča. Nebezpečenstvo požiaru!	Ihneď vyčistite alebo vymeňte filtre spotrebiča.
	Plná odkvapkávacia tácka.	Ihneď vyčistite odkvapkávaciu tácku.

SERVIS

Údržbu rozsiahlejšieho charakteru alebo opravu, ktorá vyžaduje zásah do vnútorných častí výrobku, musí vykonať odborný servis.

OCHRANA ŽIVOTNÉHO PROSTREDIA

- Preferujte recykláciu obalových materiálov a starých spotrebičov.
- Škatuľa od spotrebiča môže byť daná do zberu triedeného odpadu.
- Plastové vrecká z polyetylénu (PE) odovzdajte do zberu materiálu na recykláciu.



Recyklácia spotrebiča na konci jeho životnosti:

Symbol na výrobku alebo jeho balení udáva, že tento výrobok nepatrí do domáceho odpadu.

Je nutné odniesť ho do zberného miesta pre recykláciu elektrického a elektronického zariadenia.

Zaistením správnej likvidácie tohto výrobku pomôžete zabrániť negatívnym dôsledkom pre životné prostredie a ľudské zdravie, ktoré by inak boli spôsobené nevhodnou likvidáciou tohto výrobku.

Podrobnejšie informácie o recyklácii tohto výrobku zistíte na príslušnom miestnom úrade, služby pre likvidáciu domáceho odpadu alebo v obchode, kde ste výrobok zakúpili.

PODZIĘKOWANIE

Dziękujemy za zakup produktu marki Concept i życzymy Państwu pełnej satysfakcji podczas jego użytkowania.

Przed pierwszym użyciem należy uważnie przeczytać całą instrukcję obsługi, zachowując ją na przyszłość. Prosimy zadbać o to, aby także pozostałe osoby, które będą posługiwały się urządzeniem, zapoznały się z niniejszą instrukcją.

SPIS TREŚCI

Parametry techniczne	15
Ostrzeżenia	16
Opis produktu	17
Opis panelu sterowania	17
Instrukcja obsługi	18
Czyszczenie i konserwacja	18
Instalacja urządzenia	19
Rozwiązywanie problemów	20
Serwis	21
Ochrona środowiska naturalnego	21

Parametry techniczne	
Napięcie	220-240 V ~ 50 Hz
Pobór mocy ogólnie	203 W
Pobór mocy silnika	200 W
Pobór mocy oświetlenia	3 W
Rodzaj	kominowy
Montaż	na ścianę
Szerokość	600 mm
Głębokość	503 mm
Wysokość	455 – 805 mm
Średnica rury wylotowej	150 mm
Ilość wentylatorów	1
Ilość stopni wydajności wentylatora	3
Wydajność	850 m ³ /h
Ilość zamontowanych filtrów tłuszczowych	2
Ilość potrzebnych do recykulacji filtrów węglowych	1
Funkcja	wyciągowa lub recykulacyjna
Oświetlenie	2 x 1,5 W LED
Ciężar	18 kg
Poziom hałas podczas wietrzenia/recykulacji	< 58/59 dB(A)

Producent zastrzega sobie prawo dokonywania zmian technicznych bez uprzedniego informowania, nie odpowiada za błędy w druku oraz różnice w wyglądzie produktu w porównaniu z ilustracją.

OSTRZEŻENIA:

Przy dostarczeniu urządzenia

- Natychmiast po dostarczeniu należy sprawdzić opakowanie oraz urządzenie, czy nie doszło do ich uszkodzenia podczas transportu.
- Jeżeli urządzenie jest uszkodzone, nie należy go używać. Należy bezzwłocznie skontaktować się z dostawcą.
- Przed rozpoczęciem użytkowania należy usunąć z urządzenia wszystkie elementy opakowania i wyjąć materiały marketingowe.
- Opakowanie należy we właściwy sposób zutylizować.

Instalacja

- Urządzenie przeznaczone jest do montażu na ścianie.
- Podczas instalacji i podłączania urządzenia należy postępować według instrukcji montażu.
- Podczas instalacji urządzenie musi być odłączone od sieci elektrycznej.
- Przed pierwszym użyciem urządzenia należy upewnić się, czy instalacja elektryczna w budynku jest uziemiona i czy spełnia wymogi wszystkich obowiązujących przepisów bezpieczeństwa.
- Należy sprawdzić, czy napięcie w sieci oraz zabezpieczenie prądowe odpowiadają wartościom podanym na tabliczce znamionowej urządzenia. Należy korzystać wyłącznie z uziemionego przyłącza elektrycznego.
- Po zainstalowaniu urządzenia jego wtyczka elektryczna lub zabezpieczenie muszą być dostępne.
- Instalacji i przyłączenia urządzenia do mediów musi dokonać technik posiadający odpowiednie uprawnienia.
- Jeżeli urządzenie nie zostanie przyłączone do mediów i zainstalowane we właściwy sposób, może grozić to poważnym urazem lub śmiercią.
- Producent nie odpowiada za szkody powstałe w wyniku nieodpowiedniego użytkowania urządzenia lub jego niewłaściwego podłączenia do sieci elektrycznej.

Użytkowanie urządzenia

- Nie należy używać urządzenia w sposób inny niż podano w niniejszej instrukcji.
- Urządzenie należy eksploatować w gospodarstwie domowym i tylko do wyciągania oparów powstałych w czasie gotowania żywności lub do pochłaniania ich zapachów w czasie recyrkulacji.
- Urządzenie należy zainstalować minimalnie 650 mm nad kuchenką elektryczną (lub elektryczną płytą grzewczą) i minimalnie 700 mm nad kuchenką gazową (lub gazową płytą grzewczą).
- Nie wolno dotykać urządzenia wilgotnymi lub mokrymi rękami.
- Przed czyszczeniem i konserwacją lub w przypadku awarii, należy wyłączyć urządzenie i wyjąć wtyczkę z gniazdka elektrycznego lub wyłączyć odpowiednie zabezpieczenie.
- Wyłączając urządzenie z gniazdka, nie wolno szarpać za przewód zasilający, należy chwycić wtyczkę i pociągnąć za nią.
- Należy regularnie kontrolować urządzenie i przewód zasilający pod kątem ewentualnych uszkodzeń. Nie wolno włączać uszkodzonego urządzenia elektrycznego.
- Nie należy zanurzać przewodu zasilającego ani wtyczki w wodzie lub innych cieczach.
- Jeżeli urządzenie nie jest używane, wszystkie elementy sterowania powinny być w położeniu „wyłączone”.
- Pod urządzeniem nie wolno manipulować otwartym ogniem (np. flambowanie)! W przypadku zdjęcia naczynia z palnika gazowego, należy zmniejszyć jego płomień do minimum lub go wyłączyć!
- Należy zadbać, aby średnica palnika na kuchenke gazowej lub gazowej płycie grzewczej odpowiadała użytemu naczyniu do gotowania. W przypadku używania naczyń o średnicy mniejszej niż zalecana płomień może pełzać po bokach naczynia i spowodować niebezpieczeństwo stopienia się uchwytych z tworzyw sztucznych oraz niebezpieczeństwo pożaru!
- W czasie frytowania lub smażenia potraw trzeba je stale doglądać. Przy przegrzaniu oleju grozi niebezpieczeństwo pożaru!
- Należy przestrzegać terminów wymiany i oczyszczania filtrów (minimalnie, co 2 miesiące). W przypadku nieprzestrzegania tych wymagań, w wyniku osadzania się tłuszczu w filtrach może powstać niebezpieczeństwo pożaru!
- Przy odprowadzaniu wyciąganego powietrza należy dotrzymywać wszystkich odpowiednich, obowiązujących norm i przepisów prawa.

- W trybie wyciągowym średnica rury wyciągowej powinna być w przybliżeniu taka sama jak średnica rury wylotowej wyciągu.
- Wyciągane powietrze nie może być wprowadzane do kominia odprowadzającego spaliny i gazy spalinowe lub do szybu służącego do wentylowania pomieszczeń, w których zainstalowane są paleniska.
- W czasie użytkowania urządzenia w funkcji wyciągowej należy zabezpieczyć odpowiedni otwór nawiewowy, którego wielkość powinna być w przybliżeniu taka sama lub większa jak otwór wyciągowy powietrza.
- Przy jednoczesnym użytkowaniu urządzenia w funkcji wyciągowej i palenisk, w pomieszczeniu nie może powstawać większe podciśnienie niż 4 Pa (0,04 mbara).
- Nie należy używać akcesoriów innych niż zalecane przez producenta.

Kiedy w domu są dzieci

- Urządzenia należy używać w miejscu niedostępnym dla dzieci i osób nieodpowiedzialnych. Nie należy pozwolić im na posługiwanie się urządzeniem.
- Osoby niepełnosprawne ruchowo lub umysłowo, osoby nieodpowiedzialne lub osoby, które nie zapoznały się z niniejszą instrukcją, mogą używać urządzenia tylko pod nadzorem odpowiedzialnej, poinformowanej osoby.
- Jeżeli w trakcie pracy urządzenia w pobliżu znajdują się dzieci, należy zachować szczególną ostrożność.
- Nie należy pozwolić na to, aby urządzenie służyło dzieciom do zabawy.

OPIS PRODUKTU

1. Naścienny uchwyty górnej osłony kominowej
2. Górna osłona kominowa
3. Dolna osłona kominowa
4. Korpus urządzenia
5. Panel sterowania

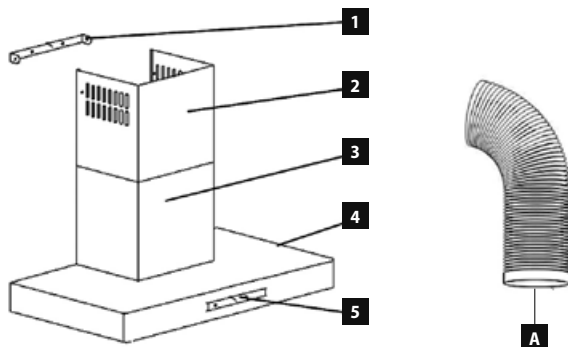

Akcesoria

A Elastyczna rura wylotowa

OPIS PANELU STEROWANIA

1. Symbol włączenia/wyłączenia wentylatora - szybkość 1, długie wciśnięcie = późne wyłączenie 5 minut
2. Symbol włączenia/wyłączenia wentylatora - szybkość 2, długie wciśnięcie = późne wyłączenie 5 minut
3. Symbol włączenia/wyłączenia wentylatora - szybkość 3, długie wciśnięcie = późne wyłączenie 5 minut
4. Symbol włączenia/wyłączenia oświetlenia

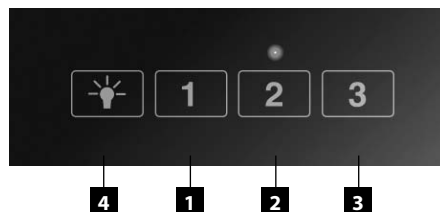

INSTRUKCJA OBSŁUGI

Przed pierwszym uruchomieniem

Przed rozpoczęciem użytkowania nowego urządzenia należy obmyć je wilgotną ściereczką.

Funkcja wyciągowa

W tym trybie wyciągane opary są wydmuchiwane poprzez rurę wyjściową do szybu wyciągowego, a następnie na zewnątrz. Jeżeli w urządzeniu znajduje się filtr węglowy, **należy go wyjąć** (patrz rozdział Czyszczenie i konserwacja).

1. Wciśnięciem przycisku 1-3 należy wybrać wymagany stopień wydajności wentylatora. Wentylator włączy się. Nad wybranym stopniem wydajności zapali się kontrolka pracy.
2. Po zakończeniu używania należy ponownie nacisnąć na wybrany symbol, po czym wentylator urządzenia się wyłączy, a kontrolka pracy zgaśnie.

Funkcja recyrkulacji

Jeżeli nie ma możliwości odprowadzania oparów na zewnątrz pomieszczenia, należy wybrać tryb recyrkulacji. W tym trybie wyciągane opary są filtrowane przez filtry metalowe i filtr węglowy. Węgiel aktywny znajdujący się w tym filtrze pochłania zapachy, a oczyszczone powietrze wprowadza z powrotem do pomieszczenia poprzez otwory w górnej osłonie kominowej. Aby korzystać z tej funkcji należy zakupić i zamontować odpowiedni filtr węglowy (patrz rozdział Czyszczenie i konserwacja).

3. Wciśnięciem przycisku 1-3 należy wybrać wymagany stopień wydajności wentylatora. Wentylator włączy się. Nad wybranym stopniem wydajności zapali się kontrolka pracy.
4. Po zakończeniu używania należy ponownie nacisnąć na wybrany symbol, po czym wentylator urządzenia się wyłączy, a kontrolka pracy zgaśnie.

Włączenie/wyłączenie oświetlenia

Poprzez wciśnięcie symbolu  oświetlenie zostanie włączone. Ponowne wciśnięcie symbolu  wyłączy oświetlenie.

Funkcja opóźnionego wyłączenia za 5 minut

1. Należy wybrać wymagany stopień wydajności wentylatora (1, 2 lub 3). Wentylator włączy się. Nad wybranym stopniem wydajności zapali się kontrolka pracy.
2. Długie wciśnięcie wybranego symbolu aktywuje funkcję opóźnionego wyłączenia się wentylatora. Kontrolka pracy miga.
3. Wentylator urządzenia automatycznie wyłączy się po 5 minutach. Czas opóźnienia jest ustawiony fabrycznie i nie można go zmienić.

Uwaga: Jeżeli w ciągu odliczania zostanie znowu wciśnięty przycisk wybranej wydajności wentylatora, funkcja opóźnionego wyłączenia zostanie anulowana, a wentylator przejdzie do funkcji sterowania ręcznego, kontrolka pracy będzie ciągle zapalona.

CZYSZCZENIE I KONSERWACJA

- Przed konserwacją i czyszczeniem należy odłączyć przewód zasilający z gniazdka lub wyłączyć urządzenie.
- **Nie wolno zanurzać przewodu zasilającego, wtyczki ani samego urządzenia w wodzie ani innych cieczach.**
- Wszystkie elementy sterujące należy ustawić na wartości wyłączone.
- Zewnętrzną powierzchnię urządzenia należy czyścić delikatną wilgotną ściereczką, ewentualnie można użyć neutralnego środka czyszczącego.
- Nie wolno do czyszczenia używać druciaka, szorstkich gąbek, środków ściernych, rozpuszczalników lub agresywnych środków czyszczących.
- Do czyszczenia urządzenia nie wolno używać czyszczących urządzeń parowych!

Czyszczenie i wymiana filtrów

a) Metalowe filtry tłuszczowe

Podczas normalnej eksploatacji urządzenia, metalowe filtry tłuszczowe powinny być sprawdzane co miesiąc i w razie potrzeby czyszczone. W przypadku częstego smażenia lub frytowania okres ten należy skrócić.

Nie wolno używać urządzenia bez prawidłowo założonych metalowych filtrów tłuszczowych!

1. Wyjąć filtry metalowe (Rys. 1).
2. Filtry metalowe należy odmoczyć w ciepłej wodzie z dodatkiem środka myjącego. Wyczyścić je miękką szczoteczką, opłukać czystą wodą i pozostawić do wyschnięcia.
3. Całkiem suche filtry należy włożyć z powrotem.

b) Filtr węglowy (należy dokupić)

Ten filtr używany jest tylko w trybie recyrkulacji.

Filtr zawiera węgiel aktywny, który pochłania wysysane zapachy. Po pewnym czasie węgiel aktywny się nasyci i straci właściwości absorpcyjne. Tego filtra nie można myć ani czyścić w inny sposób.

Przy normalnej eksploatacji urządzenia filtr węglowy powinien być wymieniany, co 2 miesiące. W przypadku częstego smażenia lub frytowania okres ten należy skrócić.

1. Wyjąć filtry metalowe (Rys. 1).
2. Filtr węglowy należy wyjąć poprzez naciśnięcie na 2 zapadki z przodu urządzenia i wysunięciem jego przedniej części. Część tylną należy wyjąć z wgłębień w tylnej ścianie wyciągu (Rys. 2).
3. Nowy filtr węglowy należy włożyć do wgłębień w tylnej ścianie wyciągu, a przednią część nacisnąć od góry tak, aby obie zapadki zaskoczyły.
4. Należy ponownie założyć metalowe filtry.

Czyszczenie tacy ociekowej

Pod silnikiem urządzenia znajduje się plastikowa taca ociekowa (Rys. 3). Zatrzymuje ona skondensowane opary powstałe w rurze ociekowej. Podczas normalnego używania urządzenia, skondensowane opary wyparowują. Pomimo tego zaleca się kontrolę i ewentualne czyszczenie tacy ociekowej co miesiąc.

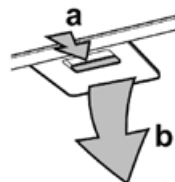

Rys. 1



Rys. 2

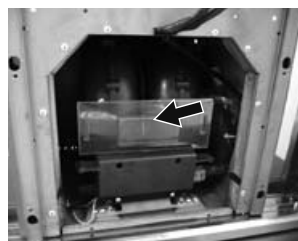

Rys. 3

INSTALACJA URZĄDZENIA

- **Podłączenie urządzenia powinien wykonać wykwalifikowany specjalista!**
- Odpowiedzialność za instalację urządzenia ponosi nabywca, nie producent. Gwarancja nie obejmuje wad powstałych w wyniku nieprawidłowej instalacji.
- Przed rozpoczęciem użytkowania należy usunąć z urządzenia wszystkie elementy opakowania i wyjąć materiały marketingowe.
- Zalecamy powierzenie instalacji specjalistycznej firmie.
- Producent nie ponosi odpowiedzialności za powstałe w wyniku nieprawidłowej instalacji szkody, dotyczące osoby, zwierzęta i rzeczy.

Instalację urządzenia należy wykonać w następujący sposób:

1. Na ścianie za kuchenką należy wyznaczyć sobie minimalną, wymaganą wysokość montażową (650 mm dla kuchenek elektrycznych i 700 mm dla gazowych, Rys. 4).
2. Pionową kreską należy wyznaczyć środek kuchenki.
3. Do ściany należy przyłożyć urządzenie na wyznaczonej wysokości (650 mm dla kuchenek elektrycznych i 700 mm dla gazowych). Na ścianie należy zaznaczyć położenie otworów na uchwyty.
4. Po wywierceniu otworów należy przymocować urządzenie za pomocą załączonych kołków i wkrętów..
5. W celu dokładnego ustawienia urządzenia w pozycji poziomej należy wykorzystać odpowiednie śruby (Rys. 5 i 6).
6. Dla funkcji wyciągowej należy połączyć rurą giętką otwór wyjściowy wentylatora z otworem w ścianie. W razie potrzeby można wykorzystać redukcję średnicy (150/120 mm).

W trybie recyrkulacji należy pozostawić otwarty otwór wentylatora, aby powietrze dostawało się ponownie do pomieszczenia.

Uwaga: Redukcja średnicy (150/120) nie jest częścią dostawy.

7. Na korpus urządzenia należy włożyć obie osłony kominowe. Górną osłonę kominową należy wysunąć do wymaganej wysokości i oznaczyć na ścianie wysokość dla otworów uchwytnych naściennych osłony górnej. Zdjąć obie osłony kominowe.
8. Na wyznaczonej wysokości należy umieścić uchwyt naścienny górnej osłony kominowej i wyznaczyć na ścianie otwory do jego montażu.
9. Należy wywiercić otwory i zamocować uchwyt naścienny górnej osłony kominowej.
10. Nałożyć i przykręcić dolną i górną osłonę kominową.
11. Następnie należy podłączyć kabel zasilający do gniazdka elektrycznego.

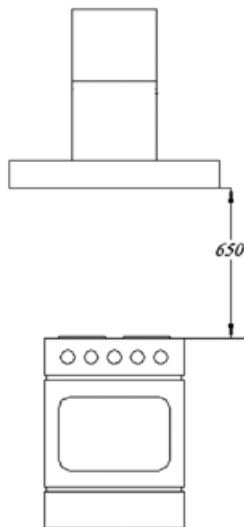

Rys. 4

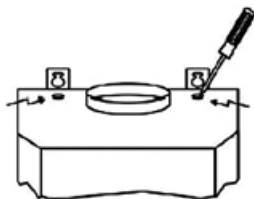

Rys. 5

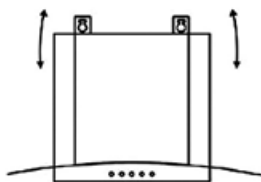

Rys. 6

Demontaż

Przy demontażu najpierw należy odłączyć kabel zasilający z sieci, a następnie w sposób odwrotny zdemontować poszczególne części urządzenia.

ROZWIĄZYWANIE PROBLEMÓW

Problem	Przyczyna	Rozwiązanie
Silnik nie działa.	Wtyczka została włożona do gniazdka niewłaściwie lub niedokładnie.	Sprawdzić podłączenie wtyczki.
	Brak prądu w gniazdku.	Sprawdzić, czy w gniazdku jest napięcie, na przykład przy pomocy innego urządzenia elektrycznego.

Problem	Przyczyna	Rozwiązanie
Silnik przestał działać.	Zareagowało zabezpieczenie termiczne przed przegrzaniem się silnika.	Należy zwiększyć wietrzenie pomieszczenia. Należy skontrolować odległość urządzenia od kucharki, ewentualnie ją zwiększyć.
Z filtrów urządzenia kapie tłusta substancja.	Silnie zanieczyszczone filtry urządzenia. Niebezpieczeństwo pożaru!	Należy natychmiast wyczyścić lub wymienić filtry urządzenia.
	Pełna taca ociekowa.	Należy natychmiast wyczyścić tacę ociekową.

SERWIS

Konserwację o większym zakresie lub naprawy wymagające ingerencji w elementy wewnętrzne urządzenia należy zlecić profesjonalnemu serwisowi.

OCHRONA ŚRODOWISKA

- Preferuj odzysk materiałów opakowaniowych i starych urządzeń elektrycznych.
- Pudło urządzenia elektrycznego można oddać do punktu odbioru odpadów segregowanych.
- Torebki foliowe z polietylenu (PE) należy oddać do punkcie odbioru materiałów do odzysku.



Recykling urządzenia elektrycznego po upływie jego żywotności:

Symbol znajdujący się na produkcie lub jego opakowaniu oznacza, iż urządzenia nie należy utylizować razem ze zwykłym odpadem domowym. Należy przekazać go do punktu odbioru urządzeń elektrycznych i elektronicznych, do recyklingu. Zapewniając właściwą utylizację urządzenia, pomagamy zapobiegać negatywnym oddziaływaniom na środowisko i zdrowie ludzkie, które mogłyby skutkować nieodpowiednią likwidacją produktu. Szczegółowe informacje o recyklingu urządzenia uzyskać można w odpowiednim urzędzie gminy, przedsiębiorstwie zapewniającym usługi utylizacji odpadu domowego lub w sklepie, w którym zakupiono produkt.

ACKNOWLEDGMENT

Thank you for purchasing a Concept product. We hope you will be satisfied with our product throughout its service life.

Please read carefully the whole instruction manual before you use the appliance for the first time; after reading, store and keep the instruction manual in a safe and handy place. Make sure that all other persons using the appliance know the contents of the instruction manual.

CONTENTS

Technical Parameters	22
Important notices	23
Appliance Description	24
Control Panel Description	24
Operating Instructions	25
Cleaning and Maintenance	25
Appliance Installation	26
Troubleshooting	27
Servicing	28
Environment Protection	28

Technické parametre	
Voltage	220-240 V ~ 50 Hz
Total power input	203 W
Motor input	200 W
Power input for lighting	3 W
Version	Chimney
Assembly	On the wall
Width	600 mm
Depth	503 mm
Height	455 – 805 mm
Output piping diameter	150 mm
Number of fans	1
Number of fan power levels	3
Capacity	850 m ³ /h
Number of installed fat filters	2
The required number of carbon filters for the recirculation	1
Mode	Airing or re-circulation
Lighting	2 x 1.5 W LED
Weight	18 kg
Sound power level at ventilation / recirculation	< 58/59 dB(A)

The manufacturer reserves the right to perform technical modifications, and for print errors and differences in the figures provided without prior notice.

IMPORTANT NOTICES:

Delivery

- Check the package and the appliance immediately after delivery for any damage that may have occurred during shipping.
- If the appliance is damaged, do not operate it. Contact the supplier as soon as possible.
- Remove all packing and marketing material from the appliance before you use it for the first time.
- Dispose of the packaging material properly.

Installation

- The appliance is designed for fixing to the wall.
- Follow the instructions for the appliance connection and installation.
- The appliance must be disconnected from the power outlet during installation.
- Before the first operation of the appliance make sure that your local connection is earthed and compliant with all applicable regulations.
- Make sure the mains voltage and current protection correspond to the values on the rating plate. Use earthed wall electric voltage outlets only.
- After installation of the appliance, its plug or circuit breaker must be freely accessible.
- Only a properly authorised technician can install and connect your appliance.
- The operation of the improperly connected and/or incompetently installed appliance may result in serious injury or death of persons.
- The manufacturer takes no responsibility for any damage incurred due to improper installation or use.

Regular operation

- Do not use the appliance differently than described in this manual.
- Use the appliance only in the household solely for the purpose of absorbing vapour created during cooking, or recirculation and absorption of odours created during cooking.
- Install the appliance at least 650 mm above the electric stove (or hotplate), and at least 700 mm above the gas stove (or gas hotplate).
- Do not touch the appliance with moist or wet hands.
- In case of any failure, and before maintenance and cleaning, turn off the appliance and disconnect the plug from the mains outlet, or switch off the circuit breaker.
- Never hold the supply cable when disconnecting the appliance from the electric voltage outlet by pulling; hold the plug instead.
- Regularly check the appliance and the supply cable for any damage. Never turn the appliance on when damaged.
- Do not immerse the power cord or plug in water or any other liquid.
- Make sure that all controls are in the OFF position when the appliance is not in use.
- Do not handle an open flame under the unit (e.g. flaming)! If you remove a cooking vessel from the gas stove, turn down the flame to the minimum, or turn it off!
- Make sure the diameter of the burner of the gas stove or gas hotplate corresponds to the cooking kitchenware used. When using smaller than recommended vessels, the flames could touch the sides, and plastic handles could be scorched – risk of fire!
- When you deep-fry or fry food, keep it under continuous supervision. When oil is overheated, there is a risk of fire!
- Keep the intervals for replacement and cleaning the filters (at least once every 2 months). If these instructions are not followed, there is a risk of fire due to fat sediments in the filters!
- For taking away the exhausted air, all the applicable standards and regulations must be observed.
- In the airing mode, the diameter of the exhaust piping should be approximately the same as that of the absorber output piping.

- The air must not be exhausted through a chimney used for combustion gases, or in a shaft used for airing the rooms where combustion chambers are installed.
- During operation in the airing mode, a sufficient opening for the inlet air must be provided; its size must be approximately the same as or bigger than that of the hole for the exhausted air.
- During simultaneous operation of the appliance in the airing mode and of the stove, the under-pressure in the room must not exceed 4 Pa (0.04 mbar).
- Do not use any other accessories than those recommended by the manufacturer.

Children in the household

- Do not allow children or irresponsible people to handle the appliance. Use the appliance out of the reach of these persons.
- Handicapped persons, persons with impaired sensation, mental capabilities, or persons not familiar with the appliance operation are only allowed to use it when supervised by responsible knowledgeable persons.
- Take extra care when using the appliance near children.
- Do not allow the appliance to be used as a toy.

PRODUCT DESCRIPTION

1. Wall bracket of the upper chimney cover
2. Upper chimney cover
3. Lower chimney cover
4. Unit body
5. Control panel

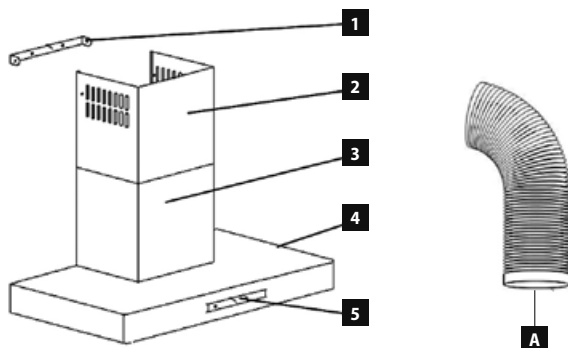

Accessories

- A Flexible output piping

CONTROL PANEL DESCRIPTION

1. ON/OFF symbol of the ventilation fan - speed 1, long pressing = switching OFF delayed by 5 minutes
2. ON/OFF symbol of the ventilation fan - speed 2, long pressing = switching OFF delayed by 5 minutes
3. ON/OFF-symbol of the ventilation fan - speed 3, long pressing = switching OFF delayed by 5 minutes
4. Lighting ON/OFF symbol

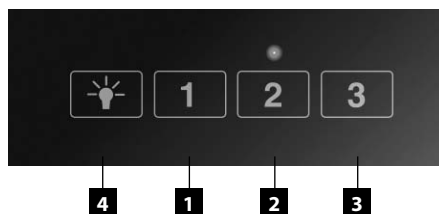

OPERATING INSTRUCTIONS

Before the first use

Prior to operating a new appliance for the first time, wipe it with a wet and then a dry cloth.

Ventilation mode

In this mode, the exhausted vapors are ventilated through the output pipe into the airing shaft and out of the room. If the carbon filter is installed in the appliance, **remove it** (Refer to the Cleaning and Maintenance chapter).



1. By pressing the symbols 1 - 3 you may select the required level of output of the ventilating fan. The ventilating fan is switched ON. A control light will be lighting above the selected output level.
2. Press the selected symbol again after use, the ventilating fan of the appliance will be switched OFF and the control light will turn off.

Re-circulation mode

If you have no possibility to exhaust the air out of the room, the re-circulation mode can be selected. In this mode, the exhausted vapours are filtered by metal filters and the carbon filter. The active carbon in this filter absorbs smells and the cleaned air flows back in the room through the holes in the upper chimney cover. For this mode, it is necessary additionally to buy and install the corresponding carbon filter (see the paragraph Cleaning and maintenance).

3. By pressing the symbols 1 - 3 you may select the required level of output of the ventilating fan. The ventilating fan is switched ON. A control light will be lighting above the selected output level.
4. Press the selected symbol again after use, the ventilating fan of the appliance will be switched OFF and the control light will turn off.

Switching the lighting on/off

By pressing the symbol  the lighting is switched on. By a repeated pressing of the symbol , the lighting turns off.

5 min. delayed turn-off function

1. Select the required level of output of the ventilating fan (1, 2 or 3). The ventilating fan is switched ON. A control light will be lighting above the selected output level.
2. By long pressing of the selected symbol you will activate the delayed OFF-function of the ventilation fan. Operating light is blinking.
3. Ventilating fan of the appliance will switch off automatically in 5 minutes. Time of the delay is pre-set and it is not possible to change it.

Note: When you press the symbol of the selected output again during the counting down, the delayed OFF-function will be cancelled and the ventilation fan will be working in the mode of manual control; the operation control light will be lighting permanently.

CLEANING AND MAINTENANCE

- Prior to any maintenance or cleaning, disconnect the power cord from the mains or switch off the circuit breaker of the appliance mains outlet.
- **Do not immerse the supply cable, the plug, or the appliance itself in water or any other liquid.**
- Set all controls to the OFF position.
- Clean the external surface of the appliance by a soft wet cloth, or respectively, you may use a neutral cleaning agent.
- Do not use steel wool, coarse sponges, abrasive cleaners, solvents or aggressive cleaning agents.
- Do not use an autoclave to clean the appliance!

Cleaning and replacing the filters

a) Metal fat retention filters

During the normal use of the appliance, the metal fat filters should be checked, or cleaned respectively, every month. In case of more frequent frying or deep frying, shorten the replacement interval.

Do not use the appliance without properly mounted metal fat retention filters!

1. Remove the metal filters (Fig. 1).
2. Let the metal filters soak in warm water with detergent added. Clean them with a soft brush, rinse with clean water, and let dry.
3. Remount the completely dry filters following the reverse steps.

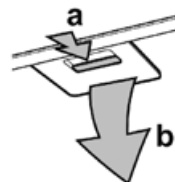

Fig. 1

b) Carbon filter (must be separately bought)

This filter is used only in the re-circulation mode.

The filter contains active carbon that absorbs the ventilated odours. After a while, the active carbon is saturated, and loses its absorption ability. The filter can't be washed or otherwise cleaned.

Under regular use, the carbon filter should be replaced every 2 months. In case of more frequent frying or deep frying, shorten the replacement interval.

1. Remove the metal filters (Fig. 1).
2. Press 2 latches at front side to release the carbon filter and tip its front part out. Slide the back part of the filter out off the groove at the back wall of the exhauster (Fig.2).
3. Put the new carbon filter in the groove in the back side of the exhauster, and press the front part upwards so that both latches lock-on.
4. Put the metal filters back.



Fig. 2

Cleaning of the drip tray

A plastic drip tray is placed in front of the motor of the appliance (Fig. 3). This collects the respective condensates which may be built inside the exhaust piping. During a normal use of the appliance, the condensates evaporates during the operation. Therefore we recommend to check the drip tray every month and clean, if necessary.

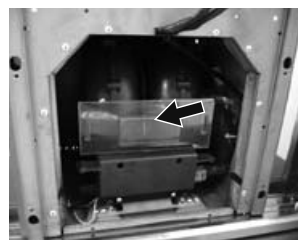

Fig. 3

APPLIANCE INSTALLATION

- **Only an authorised professional can install the appliance power connection!**
- Only the customer, not the manufacturer, is responsible for the appliance installation. Defects caused by incorrect installation are not covered by the warranty.
- Remove all packing and marketing material from the appliance before you use it for the first time.
- We recommend that a professional company is entrusted with the appliance installation.
- The manufacturer bears no responsibility for damage caused to people, animals or objects as a result of incorrect installation.

Follow the subsequent installation instructions:

1. On the wall behind the hotplate, mark the minimum installation height (650 mm for electric and 700 mm for gas hotplates, as shown in Fig. 4).
2. Mark the position of the centre of the hotplate with a vertical line.
3. Put the appliance on the wall at the required height (650 mm above the electrical and 700 mm above gas cooking plates). Mark the position of the holes for fastening in the wall.
4. Drill holes and fasten the appliance with use of the delivered dowels and screws.
5. The exact setting of the appliance in horizontal position may be performed using the setting screws (Fig. 5 and 6).
6. For the mode of exhausting, connect the output opening of the ventilating fan with the hole in the wall by the flexible piping. If necessary, use the diameter adapter (150/120 mm).

For the airing mode, leave the fan output opening open so that the air can flow back into the room.

Note.: Reduction of the diameter (150/120 mm) is not part of the delivery.

7. Put both chimney covers on the body of the appliance. Slide the upper chimney cover out to the required height and mark the height of the opening on the wall for the wall bracket of the upper cover. Remove both chimney covers.
8. Locate the wall bracket of the upper chimney cover to the marked height and mark on the wall its fixing holes.
9. Drill the holes and fix the wall bracket of the upper chimney cover.
10. Mount and screw the lower and upper chimney covers.
11. Plug the supply cable into the wall outlet.

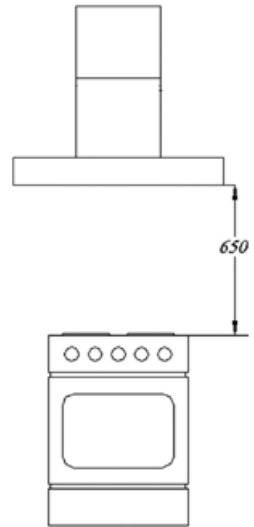

Fig. 4

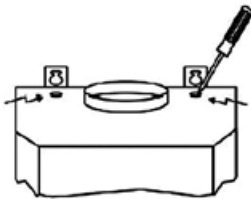

Fig. 5

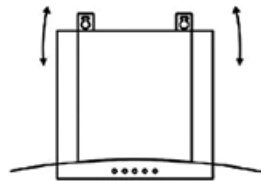

Fig. 6

Disassembly

Prior to disassembly, disconnect the power cable from the wall outlet; follow the steps in reverse to remove single parts of the appliance.

TROUBLESHOOTING

Problem	Cause	Resolving
The motor is not running.	The plug is inserted into the socket incorrectly or insufficiently.	Check the plug connection.
	The socket is not supplied with electricity.	Check to make sure voltage is present, e.g. by using another appliance.

Problem	Cause	Resolving
The motor has stopped operating.	Motor is overloaded, heat fuse reacted.	Improve ventilation of the room. Check the distance of the appliance from the cooking plate, enlarge it, if necessary.
Fat is dripping form the filters of the appliance.	Filters of the appliance are heavily polluted. There is a risk of fire!	Clean or replace the filters of the appliance immediately.
	The drip tray is full.	Clean the drip tray immediately.

SERVICING

Any extensive maintenance or repair requiring access to the inner parts of the product must be performed by an expert service center.

ENVIRONMENTAL PROTECTION

- Packaging materials and obsolete appliances should be recycled.
- The transport box may be disposed of as sorted waste.
- Polyethylene bags shall be handed over for recycling.



Appliance recycling at the end of its service life:

A symbol on the product or its packaging indicates that this product should not go into household waste.

It must be taken to the collection point of an electric and electronic equipment recycling facility. By making sure this product is disposed of properly, you will help prevent the negative effects on the environment and human health that would otherwise result from inappropriate disposal of this product. You can learn more about recycling this product from your local authorities, a household waste disposal service or in the shop where you bought this product.

concept

CZ

Záruční podmínky

SK

Záručné podmienky

PL

Karta gwarancyjna

EN

Warranty Certificate

www.my-concept.com



ZÁRUČNÍ PODMÍNKY

Záruka

Výrobce (příp. dovozce) odpovídá za to, že výrobek vyhovuje požadavkům právních předpisů a vyhovuje požadavkům stanovených příslušnými technickými normami. Dále odpovídá za to, že výrobek má takové vlastnosti, které výrobce popsal v dokumentech vztahujících se ke zboží nebo které spotřebitel očekával s ohledem na povahu zboží a na základě reklamy výrobcem prováděné, jakož i odpovídá za to, že se výrobek hodí k účelu, který pro jeho použití výrobce uvádí nebo ke kterému se věc tohoto druhu obvykle používá.

Záruční doba za jakost výrobku trvá 24 měsíců od data převzetí výrobku spotřebitelem.

Záruka se nevztahuje na opotřebení výrobku způsobené jeho obvyklým užíváním. Právo z vadného plnění spotřebiteli nenáleží, pokud před převzetím výrobku věděl, že výrobek má vadu, anebo pokud vadu sám způsobil.

Záruka se nevztahuje na případy, kdy (zejména):

- nebyly dodrženy podmínky pro instalaci, provoz a obsluhu výrobku, které jsou uvedeny v návodu k obsluze výrobku,
- k závadě došlo vlivem mechanického, tepelného nebo chemického poškození, zkratem, přepětím v síti nebo nesprávnou instalací,
- k závadě došlo neodborným zásahem třetí osoby,
- k závadě došlo při živelné události,
- k závadě došlo nedostatečnou nebo nevhodnou údržbou v rozporu s návodem k obsluze včetně závad způsobených vodními a jinými usazeninami,
- ke změně barvy topných ploch nebo poškrábání ploch došlo v souvislosti s jejich obvyklým používáním,
- se jedná o vzhledové a funkční změny způsobené slunečním zářením, tepelným zářením nebo vodními a jinými usazeninami,
- uplyne životnost některých součástí výrobku, např. akumulátorů, žárovek atd.

Záruka se nevztahuje na plnění, která byla bezplatně poskytnuta spolu s výrobkem (dárky, propagační předměty, apod.).

Uplatnění reklamace

Reklamaci vady výrobku je třeba uplatnit bez zbytečného odkladu po jejím zjištění, nejpozději však před uplynutím záruční doby.

Reklamaci výrobku uplatňuje spotřebitel u prodejce, u kterého výrobek zakoupil, případně u kteréhokoliv z autorizovaných servisních středisek, jejichž seznam je součástí balení výrobku, případně je uveden na internetu na adrese www.my-concept.com.

Při reklamaci výrobku je nutno výrobek řádně očistit a bezpečně zabalit tak, aby nedošlo k poškození při jeho případné přepravě do autorizovaného servisního střediska, není-li výrobek předáván osobně.

Spotřebitel je povinen prokázat uzavření kupní smlouvy předložením dokladu o koupi výrobku.

Zároveň s reklamací spotřebitel sdělí popis vytýkané vady a provede volbu reklamačního nároku.

Vyřízení reklamace

Jedná-li se o odstranitelnou vadu, má spotřebitel právo na bezplatné, včasné a řádné odstranění vady.

Není-li to vzhledem k povaze vady neúměrné, může spotřebitel požadovat dodání nového výrobku bez vad (výměnu), nebo týká-li se vada jen součásti výrobku, výměnu takové součásti. Je-li však požadavek na výměnu výrobku nebo jeho součásti vzhledem k povaze vady neúměrný, zejména lze-li vadu odstranit bez zbytečného odkladu, má spotřebitel právo na bezplatné odstranění vady.

Jedná-li se o neodstranitelnou vadu, případně vznikne-li spotřebiteli nárok na výměnu výrobku nebo jeho součásti, avšak tato výměna není možná, např. z důvodu vyprodání daného výrobku, má spotřebitel právo výrobek vrátit (odstoupení od smlouvy).

Právo na dodání nového výrobku (výměnu), nebo výměnu součásti výrobku má spotřebitel i v případě odstranitelné vady, pokud nemůže věc řádně užívat pro opakovaný výskyt vady po opravě nebo pro větší počet vad. V takovém případě má spotřebitel i právo na vrácení výrobku (odstoupení od smlouvy).

Nedojde-li k vrácení výrobku (odstoupení od smlouvy) nebo neuplatní-li spotřebitel právo na dodání nového výrobku bez vad (výměnu), na výměnu jeho součásti nebo na opravu výrobku, může požadovat přiměřenou slevu. Spotřebitel má právo na přiměřenou slevu i v případě, kdy mu nemůže být dodán nový výrobek bez vad, vyměněna součást výrobku nebo výrobek opraven, jakož i v případě, nedojde-li ke zjednání nápravy v přiměřené době nebo by zjednání nápravy spotřebiteli působilo značné obtíže.

Prodávající, autorizované servisní středisko, či jimi pověřený pracovník, rozhodne o reklamaci ihned, ve složitých případech do tří pracovních dnů. Do této lhůty se nezapočítává doba přiměřená podle druhu výrobku potřebná k odbornému posouzení vady. Reklamáce včetně odstranění vady musí být vyřízena bez zbytečného odkladu, nejpozději do 30 dnů ode dne uplatnění reklamace, pokud se prodávající nebo autorizované servisní středisko vyřizující reklamaci se spotřebitelem nedohodne na delší lhůtě.

Při vrácení výrobku (odstoupení od smlouvy) je spotřebitel povinen provést vrácení rovněž příslušenství výrobku a všech dokumentů dodaných s výrobkem.

Spotřebitel nemá nárok na vydání vadných dílů a součástí výrobku, které byly vyměněny v rámci opravy výrobku.

Veškerá další práva spotřebitele, která se ke koupi výrobku vážou, nejsou těmito záručními podmínkami dotčena.

Pozn.: Reklamáce výrobku poškozeného při přepravě se řídí reklamačním řádem přepravce.

Rozšířená záruka CONCEPT GUARANTEE 2+1

CONCEPT GUARANTEE Vám nabízí kromě 2 let zákonné záruky ještě 1 rok bezplatného servisu pro závady vzniklé vadou materiálu a nezpůsobené nesprávným používáním. Bezplatný servis zahrnuje náklady na opravu a cenu náhradního dílu. Uvedené náklady hradí ELKO Valenta za Vás. Bezplatný servis nezahrnuje cestovné a neumožňuje zákazníkovi výměnu výrobku nebo odstoupení od kupní smlouvy.

Pozn.: Tento druh záruky není závazný pro dovozce v jiných zemích.

Výrobce:

Jindřich Valenta - ELKO Valenta, Vysokomýtská 1800, 565 01 Choceň, Česká republika,
tel.: + 420 465 471 433, fax: +420 465 473 304, IČO 13216660
email: servis@my-concept.cz, www.my-concept.com

PODROBNOSTI O PRODUKTU

Model:	
Výrobní číslo:	
Datum prodeje:	Razítko a podpis prodejce:

Záruka

Výrobca (príp. dovozca) zodpovedá za to, že výrobok vyhovuje požiadavkám právnych predpisov a vyhovuje požiadavkám stanovených príslušnými technickými normami. Ďalej zodpovedá za to, že výrobok má také vlastnosti, ktoré výrobca popísal v dokumentoch vzťahujúcich sa k tovaru alebo ktoré spotrebiteľ očakával s ohľadom na povahu tovaru a na základe reklamy výrobcom prevádzanej, ako odpovedá i za to, že sa výrobok hodí k účelu, ktorý pre jeho použitie výrobca uvádza alebo ku ktorému sa vec tohto druhu obvykle používa.

Záručná doba za akosť výrobku trvá 24 mesiacov od dátumu prevzatia výrobku spotrebiteľom.

Záruka sa nevzťahuje na opotrebenie výrobku spôsobené jeho obvyklým používaním. Právo z vadného plnenia spotrebiteľovi nenáleží, pokiaľ pred prevzatím výrobku vedel, že výrobok má vadu, alebo pokiaľ vadu sám spôsobil.

Záruka sa nevzťahuje na prípady, kedy (najmä):

- neboli dodržané podmienky pre inštaláciu, prevádzku a obsluhu výrobku, ktoré sú uvedené v návode na obsluhu výrobku,
- k vade došlo vplyvom mechanického, tepelného alebo chemického poškodenia, skratom, prepätím v sieti alebo nesprávnou inštaláciou,
- k vade došlo neodborným zásahom tretej osoby,
- k vade došlo pri živeľnej udalosti,
- k vade došlo nedostatočnou alebo nevhodnou údržbou v rozpore s návodom k obsluhu vrátane závad spôsobených vodnými a inými usadeninami,
- k zmene farby výhrevných plôch alebo poškrabaniu plôch došlo v súvislosti s ich obvyklým používaním,
- sa jedná o vzhľadové a funkčné zmeny spôsobené slnečným žiarením, tepelným žiarením alebo vodnými a inými usadeninami,
- uplynie životnosť niektorých súčastí výrobku, napr. akumulátorov, žiaroviek atď.

Záruka sa nevzťahuje na plnenia, ktoré boli bezplatne poskytnuté spolu s výrobkom (darčeky, propagačné predmety, apod.).

Uplatnenie reklamácie

Reklamáciu vady výrobku je potrebné uplatniť bez zbytočného odkladu po jej zistení, najneskôr však pred uplynutím záručnej doby.

Reklamáciu výrobku uplatňuje spotrebiteľ u predajcu, u ktorého výrobok zakúpil, prípadne u ktoréhokoľvek z autorizovaných servisných stredísk, ktorých zoznam je súčasťou balenia výrobku, prípadne je uvedený na internete na adrese www.my-concept.com.

Pri reklamácií výrobku je nutné výrobok poriadne očistiť a bezpečne zabalit' tak, aby nedošlo k poškodeniu pri jeho prípadnej preprave do autorizovaného servisného strediska, ak nie je výrobok predávaný osobne.

Spotrebiteľ je povinný preukázať uzavretie kúpnej zmluvy predložením dokladu o kúpe výrobku.

Zároveň s reklamáciou spotrebiteľ uvedie popis vytykanej vady a prevedie voľbu reklamačného nároku.

Vybavenie reklamácie

Ak sa jedná o odstrániteľnú vadu, má spotrebiteľ právo na bezplatné, včasné a riadne odstránenie vady.

Ak to nie je vzhľadom k povahe vady neúmerné, môže spotrebiteľ požadovať dodanie nového výrobku bez vád (výmenu), alebo ak sa týka vada len súčasti výrobku, výmenu takej súčasti. Ak je však požiadavka na výmenu výrobku alebo jeho súčasti vzhľadom k povahe vady neúmerná, najmä ak je možné vadu odstrániť bez zbytočného odkladu, má spotrebiteľ právo na bezplatné odstránenie závady.

Ak sa jedná o neodstrániteľnú vadu, prípadne ak vznikne spotrebiteľovi nárok na výmenu výrobku alebo jeho súčasti, avšak táto výmena nie je možná, napr. z dôvodu vypredania daného výrobku, má spotrebiteľ právo výrobok vrátiť (odstúpenie od zmluvy).

Právo na dodanie nového výrobku (výmenu), alebo výmenu súčasti výrobku má spotrebiteľ i v prípade odstrániteľnej vady, ak nemôže vec poriadne používať pre opakovaný výskyt vady po opravě alebo pre väčší počet vád. V takom prípade má spotrebiteľ i právo na vrátenie výrobku (odstúpenie od zmluvy).

Ak nedôjde k vráteniu výrobku (odstúpeniu od zmluvy) alebo ak neuplatní spotrebiteľ právo na dodanie nového výrobku bez vád (výmenu), na výmenu jeho súčasti alebo na opravu výrobku, môže požadovať primeranú zľavu. Spotrebiteľ má právo na primeranú zľavu i v prípade, keď mu nemôže byť dodaný nový výrobok bez vád, vymenená súčasť výrobku alebo výrobok opravený, ako i v prípade, že nedôjde k zjednaniu nápravy v primeranej dobe alebo by zjednanie nápravy spotrebiteľovi spôsobilo značné problémy.

Predávajúci, autorizované servisné stredisko, či nimi poverený pracovník, rozhodne o reklamácií ihneď, v zložitých prípadoch do troch pracovných dní. Do tejto lehoty sa nezapočítava doba primeraná podľa druhu výrobku potrebná k odbornému posúdeniu vady. Reklamácia vrátane odstránenia vady musí byť vybavená bez zbytočného odkladu, najneskôr do 30 dní odo dňa uplatnenia reklamácie, pokiaľ sa predávajúci alebo autorizované servisné stredisko vybavujúce reklamáciu so spotrebiteľom nedohodne na dlhšej lehote.

Pri vrátení výrobku (odstúpení od zmluvy) je spotrebiteľ povinný vrátiť peniaze a tiež príslušenstvo výrobku a všetkých dokumentov dodaných s výrobkom.

Spotrebiteľ nemá nárok na vydanie vadných dielov a súčastí výrobku, ktoré boli vymenené v rámci opravy výrobku.

Všetky ďalšie práva spotrebiteľa, ktoré sa ku kúpe výrobku viažu, nie sú týmito záručnými podmienkami dotknuté.

Pozn.: Reklamácie výrobku poškodeného při prepravě se řídí reklamačním řádem přepravce.

Rozšířená záruka CONCEPT GUARANTEE 2+1

CONCEPT GUARANTEE Vám ponúka okrem 2 rokov zákonnej záruky ešte 1 rok bezplatného servisu pre chyby vzniknuté chybou materiálu a nespôsobené nesprávnym používaním. Bezplatný servis zahŕňa náklady na opravu a cenu náhradného dielu. Uvedené náklady hradí výrobca (príp. dovozca) za Vás. Bezplatný servis nezahŕňa cestovné a neumožňuje zákazníkovi výmenu výrobku alebo odstúpenie od kúpnej zmluvy.

Pozn.: Tento druh záruky nie je záväzný pre dovozcov v iných krajinách.

Výrobce:

Jindřich Valenta - ELKO Valenta, Vysokomýtská 1800, 565 01 Choceň, Česká republika,
tel.: + 420 465 471 433, fax: +420 465 473 304, IČO 13216660
email: servis@my-concept.cz, www.my-concept.com

Dovozca:

ELKO Valenta Slovakia s.r.o., Hurbanova 1563/23, 911 01 Trenčín, Slovenská republika,
tel.: +421 326 583 465, fax: +421 326 583 466, email: servis@my-concept.sk, www.my-concept.sk

PODROBNOSTI O PRODUKTE

Model:	
Výrobné číslo:	
Dátum prodeja:	Pečiatka a podpis prodejca:

GWARANCJA

Producent (lub importer) zapewnia, że produkt jest zgodny z wymogami prawnymi i spełnia odpowiednie normy techniczne. Produkt posiada właściwości, zawarte w dokumentacji produktowej, oczekiwane ze względu na charakter towaru oraz wskazane w reklamie prowadzonej przez producenta. Producent zapewnia, że produkt nadaje się do celów konsumpcyjnych, do których ma zastosowanie lub do których stosuje się zwykle tego rodzaju produkt.

Okres gwarancji wynosi 24 miesiące od daty otrzymania produktu przez konsumenta.

Gwarancja nie obejmuje uszkodzeń mechanicznych spowodowanych użytkowaniem.

Prawo gwarancji za wady rzeczy nie przysługuje, jeżeli klient wiedział przed zakupem, że produkt ma wadę lub usterkę lub sam ją spowodował.

Gwarancja nie ma zastosowania w przypadkach, w których:

- nie zostały dotrzymane warunki w zakresie instalacji, obsługi oraz konserwacji produktu, wymienione w instrukcji obsługi produktu,
- awaria była spowodowana mechanicznie, termicznie lub dotyczy chemicznych uszkodzeń, nastąpiła w wyniku zwarcia, zmian napięcia sieci lub nieprawidłowej instalacji,
- wada rzeczy wystąpiła w wyniku działań osób trzecich,
- wada rzeczy wystąpiła w wyniku klęski żywiołowej,
- wada rzeczy wystąpiła w wyniku nieodpowiedniej lub niewłaściwej konserwacji, niezgodnej z instrukcją obsługi, w tym wady spowodowane przez wodę i inne osady,
- wystąpiły zmiany kolorystyki elementów grzewczych oraz zarysowania powierzchni wynikające z użytkowania,
- wystąpiły wizualne i funkcjonalne zmiany wywołane przez światło słoneczne, promieniowanie ciepła lub wodę i inne osady,
- wygasa żywotność niektórych części produktu, takich jak baterie, żarówki itp.

Gwarancja nie ma zastosowania do transakcji, w których produkty zostały przekazane nieodpłatnie (prezenty, artykuły promocyjne, itp.).

Zgłoszenie reklamacji

Reklamacja na wadę produktu musi zostać zgłoszona natychmiast po wykryciu, bez zbędnej zwłoki, nie później jednak niż przed upływem okresu gwarancyjnego.

Praw wynikających z gwarancji można dochodzić u dystrybutora, u którego produkt został zakupiony lub w dowolnych autoryzowanych centrach serwisowych, których lista znajduje się na opakowaniu produktu, bądź jest umieszczona w Internecie pod adresem www.my-concept.com.

Produkt zgłaszany do reklamacji musi być odpowiednio oczyszczony i bezpiecznie zapakowany, aby uniknąć uszkodzenia w trakcie transportu do autoryzowanego centrum serwisowego, chyba że produkt jest przekazany osobiście.

Warunkiem ważności gwarancji jest udowodnienie zawarcia umowy sprzedaży poprzez przedstawienie dowodu zakupu.

Zgłoszenie reklamacyjne musi zawierać wskazanie domniemanej wady oraz roszczenie reklamacyjne.

Rozpatrywanie reklamacji

W przypadku wystąpienia wady, którą można usunąć, konsument ma prawo do bezpłatnego, terminowego i właściwego usunięcia wady.

W przypadku wystąpienia istotnej wady dla funkcjonowania produktu, konsument może żądać dostarczenia nowego produktu bez wad (wymiana) lub jeśli dotyczy to tylko elementu produktu, wymianę takiego elementu. Jednakże, jeżeli możliwe jest usunięcie wady bez zbędnej zwłoki, żądanie wymiany produktu lub jego części z uwagi na charakter wady, nie ma zastosowania, a konsument ma prawo do bezpłatnej naprawy.

W przypadku braku możliwości usunięcia wady, konsument ma prawo do wymiany produktu lub jego elementów, jak również do zwrotu produktu (odstąpienie od umowy).

Prawo do otrzymania nowego produktu (wymiana) lub jego elementów, ma konsument, który z powodu braku możliwości usunięcia wady lub w wyniku powtarzającego się występowania wady nie może prawidłowo korzystać z produktu. W takim przypadku konsument również ma prawo do zwrotu produktu (odstąpienia od umowy).

W przypadku wystąpienia wad, jeżeli nie ma zastosowania: zwrot produktu (odstąpienie od umowy) lub prawo otrzymania nowego produktu bez wad (wymiana), wymiana części lub naprawa produktu, klient może zażądać obniżenia ceny. Konsument ma prawo do odpowiedniej obniżki ceny, wówczas gdy nie może być: dostarczony nowy produkt bez wad, dostarczona część produktu lub naprawiony produkt, a także w przypadku kiedy czynności mające na celu usunięcie wady nie zostały wykonane w rozsądnym terminie, w celu zadośćuczynienia za wynikłe trudności.

Sprzedawca, autoryzowane centrum serwisowe lub inny upoważniony pracownik niezwłocznie informuje o sposobie rozpatrzenia reklamacji, w skomplikowanych przypadkach w ciągu trzech dni roboczych. Okres ten nie obejmuje czasu wymaganego do oceny właściwych ekspertów. Usunięcie wad powinno odbyć się bez zbędnej zwłoki, nie później niż 30 dni od daty zgłoszenia roszczenia, chyba że sprzedawca lub autoryzowane centrum serwisowe obsługi reklamacji wspólnie z konsumentem ustalą dłuższy okres czasu.

Podczas zwrotu produktu (odstąpienia od umowy) konsument jest zobowiązany do zwrotu wszystkich akcesorii i dołączenie do produktu całej otrzymanej dokumentacji.

Konsument nie ma prawa do wydawania wadliwych części i elementów produktu, które zostały wymienione w ramach naprawy.

Gwarancja nie wyłącza, nie ogranicza ani nie zawiesza uprawnień kupującego wynikających z przepisów rękojmi za wady rzeczy sprzedanej.

Wady produktów powstałe w czasie transportu podlegają procedurą reklamacyjnym przewoźnika.

Niniejsza gwarancja ma zastosowanie w Unii Europejskiej

Poszerzona gwarancja CONCEPT GUARANTEE 2+1

CONCEPT GUARANTEE oferuje klientowi oprócz gwarancji ustawowej dodatkowo 1 rok bezpłatnego serwisu, obejmującego usterki powstałe w wyniku wad materiału, niezwiązane z niewłaściwym użytkowaniem produktu. Bezpłatny serwis obejmuje koszty naprawy i cenę części zamiennej. Podane koszty ponosi producent (ewentualnie importer) zamiast Klienta. Bezpłatny serwis nie daje klientowi prawa do wymiany produktu lub odstąpienia od umowy kupna.

Uwaga: Ten rodzaj gwarancji nie jest zobowiązujący dla importerów w innych krajach.

CZ Tento záruční list platí pouze pro prodej v Polsku.

SK Tento záručný list platí iba pri predaji v Polsku.

PL Ta karta gwarancyjna obowiązuje tylko w POLSCE.

Producent:**Výrobce:**

Jindřich Valenta - ELKO Valenta, Vysokomýtská 1800, 565 01 Choceň, Česká republika,

tel.: + 420 465 471 433, fax: +420 465 473 304, IČO 13216660

email: servis@my-concept.cz, www.my-concept.com

Importer:

Elko Valenta Polska Sp. Z o.o., ul Ostrowskiego 30, 53-238 Wrocław

Tel.:+48 71 339 04 44, Fax: 71 339 04 14, email: serwis@my-concept.pl, www.my-concept.pl

DANE PRODUKTU

Model:	
Numer fabryczny:	
Data sprzedaży:	Pieczętka i podpis sprzedawcy:

EN

WARRANTY CERTIFICATE

PRODUCT DATA

Model:	
Production number:	
Date of purchase:	Seal and signature of vendor:

The vendor is obliged to inform the consumer of the features and parameters of the product and fill in the Warranty Certificate fully and legibly on the day of purchase.

The Certificate is not valid without all the prescribed data correctly filled in!

The manufacturer (or importer) is responsible for the features of the product under the applicable technical standards and conditions for the warranty period.

The warranty period is 24 months from the date of purchase, unless stated otherwise by the manufacturer (or importer).

Under the warranty the consumer is entitled to the free, timely and duly executed remedy of faults (see below), or to receive a replacement of the defective part of the product, provided it is not disproportionate with regards to the nature of the fault. The right to replacement of the product or termination of the purchase contract can be exercised only if all the legal preconditions have been met, on the condition that the product was not excessively worn or damaged.

The validity of the guarantee is subject to:

- Observance of the instructions mentioned in the Operating Manual;
- A document proving payment including all the prerequisites, or a valid Warranty Certificate;

Any claims with regards to product liability shall be exercised by the consumer with the vendor where the product was purchased.

The right to repair can be exercised at the location where you purchased the product or at an authorized service centre; a list of the centres is included in the product package or you may find it on the website **www.my-concept.com**.

Notice for consumers

The consumer is obliged to keep the Warranty Certificate and cash voucher to demonstrate payment for the product. When exercising a claim on a product, it has to be cleaned and packed in order to prevent any damage during transport to an authorized centre. The manufacturer (or importer) reserves the right not to accept a product which is not cleaned duly. Additional cleaning of the product will be charged.

The manufacturer (or importer) reserves the right not to pay the cost of false claims and to require that the claiming party cover all the necessary costs related to the examination of the qualification and solution of the claim.

The right to free repair of the product, or refund, shall not be exercised in the following cases:

- The conditions of the installation, operation and handling of the product, mentioned in the Operating Manual, were not observed;
- The fault occurred due to mechanical, thermal or chemical damage, short circuit or overvoltage;
- The fault is due to the unauthorized intervention of a third party;
- The fault is due to force majeure;
- The fault is due to insufficient or undue maintenance in conflict with the Operating Manual, including faults caused by limescale and other sediments;
- Wear and tear of the product, or its part, caused by regular use;
- Change of the colour of heating surfaces, or scratched surfaces due to regular use;
- Changes of appearance and function due to sunshine, thermal radiation, or limescale and other sediments;
- Expired service life of some parts of the product, e.g. accumulators, bulbs etc.

The nature of the fault can be determined only by the manufacturer, importer, authorized centre, or authorized expert, not by the vendor or consumer.

The consumer shall have no claim to faulty spare parts replaced within a warranty repair.

In the case of termination of the purchase contract, the consumer is obliged to return the complete product, including the accessories and documents supplied.

There is no warranty related to promotional items supplied with the product, the price of which was not charged to the consumer.

The consumer has all the minimum rights under the applicable laws.

Note: Claims regarding products damaged during transport shall be governed by the complaint procedure of the freight forwarder.

CONCEPT GUARANTEE 2+1 – Extended warranty

CONCEPT GUARANTEE offers you one more year of free servicing in addition to the 2 years of statutory warranty on faults due to defects of material, or caused by incorrect use. The free servicing includes the cost of transport and price of spare parts. These costs will be paid for you by manufacturer (or importer). Free servicing does not include replacement, or termination of the purchase contract.

Note: This type of warranty is not binding for importers in foreign countries.

Manufacturer:

Jindřich Valenta - ELKO Valenta, Vysokomýtská 1800, 565 01 Choceň, Czech Republic,
tel: +420 465 471 433, fax: +420 465 473 304, email: servis@my-concept.cz, www.my-concept.com

Importer:

Jindřich Valenta - ELKO Valenta Czech Republic, Vysokomýtská 1800,
565 01 Choceň, Tel. +420 465 471 400, Fax: 465 473 304, www.my-concept.com

concept

CZ

SEZNAM SERVISNÍCH MÍST

SK

ZOZNAM SERVISNÝCH STREDISIEK

PL

WYKAZ PUNKTÓW SERWISOWYCH

Česká republika

Název	Ulice	PSČ	Město	Telefon	Fax	E-mail
ELKO VALENTA-SERVIS	Vysokomýtská 1800	565 01	CHOCEŇ	465 471 433	465 473 304	servis@my-concept.cz

Slovenská republika

Název	Ulica	PSČ	Mesto	Telefón	Fax	E-mail
ABC-SERVIS Jozef Abel	Štefánikova 50	949 03	Nitra	037/6526063	037/7413098	servis@abc-servis.sk
D-J SERVIS	Šebastovska 17	080 06	Prešov	051/7767666	051/7767666	grejtak.djservis@stonline.sk
ELEKTRA - D.Valach	Kožušnícka 34	911 05	Trenčín	032/6523806		dusko4@centrum.sk
HOSPOL elektro spol.s r.o	Rustaveliho 7	831 06	Bratislava	02/44889832	02/44873078	hospol@hospol.sk
M-SERVIS Mareš Jaroslav	Komenského 38	010 01	Žilina	041/5640627	041/5640627	mservis@zoznam.sk
T.V.A. servis s.r.o.	Južná trieda 48/D	040 01	Košice	055/6338501	055/6233537	tvaservis@nextra.sk
VILLA MARKET s.r.o.	Odborárov 49	052 01	Spišská Nová Ves	053/4421857	053/4426030	villamarket.eta@stonline.sk
X-TECH ,s.r.o.	Gorkého 2	036 01	Martin	043/4288211	043/4308993	servis@x-tech.sk
ZMJ elektro servis	Hatalova 341	029 01	Námestovo	0905/247408	043/5522056	zmj@orava.sk
ELSP0	Spojová 19	974 01	Banská Bystrica	048/4135535	048/4135521	elspo@slovanet.sk

Distribútor: ELKO Valenta - Slovakia, s.r.o., Hurbanova 1563/23, 911 01 Trenčín, Slovenská republika
tel.: +421 326 583 465, fax: +421 326 583 466, email: info@my-concept.sk, www.my-concept.sk

Polska

SERWIS CENTRALNY

Nazwa	Ulica	Kod pocztowy	Miasto	Telefon	Fax	E-mail
Elko Valenta Polska sp. z o.o.	Ostrowskiego 30	53-238	WROCLAW	071/339-04-44 w. 27		servis@my-concept.pl

Jindřich Valenta – ELKO Valenta Czech Republic
Vysokomýtská 1800,565 01 Choceň
Tel. +420 465 322 895, Fax: +420 465 473 304
www.my-concept.cz

ELKO Valenta – Slovakia, s.r.o.
Hurbanova 1563/23, 911 01 Trenčín
Tel.: +421 326 583 465, Fax: +421 326 583 466
www.my-concept.sk

Elko Valenta Polska Sp. Z. o. o.
Ostrowskiego 30, 53-238 Wrocław
Tel.: +48 71 339 04 44, Fax: 71 339 04 14
www.my-concept.pl

Verners VT Ltd.
Piedrujas iela 5a, Riga, Latvia
Tel. + 371 67021021, fakss + 371 67021000
e-pasts: info@verners.lv
www.verners.lv