



PL Zmywarka
RO Mașină de spălat vase
SK Umývačka

Instrukcja obsługi 2
Manual de utilizare 27
Návod na používanie 50

SPIS TREŚCI

1. INFORMACJE DOTYCZĄCE BEZPIECZEŃSTWA.....	3
2. WSKAZÓWKI DOTYCZĄCE BEZPIECZEŃSTWA.....	5
3. OPIS PRODUKTU.....	6
4. PANEL STEROWANIA	7
5. PROGRAMY.....	8
6. USTAWIENIA.....	10
7. OPCJE.....	13
8. PRZED PIERWSZYM UŻYCIEM.....	14
9. CODZIENNA EKSPLOATACJA.....	15
10. WSKAZÓWKI I PORADY.....	17
11. KONSERWACJA I CZYSZCZENIE.....	18
12. ROZWIĄZYWANIE PROBLEMÓW.....	20
13. KARTA INFORMACYJNA PRODUKTU.....	24
14. DODATKOWE INFORMACJE TECHNICZNE.....	25

Z MYŚLĄ O TOBIE

Dziękujemy za zakup urządzenia Electrolux. Jest ono owocem dziesięcioleci doświadczeń i innowacji. To pomysłowe i stylowe urządzenie zostało zaprojektowane z myślą o Tobie. Użytkując je, możesz mieć zawsze pewność uzyskania wspaniałych efektów.

Witamy w świecie marki Electrolux!

Zapraszamy na naszą witrynę internetową, aby:



Otrzymać wskazówki dotyczące użytkowania, broszury, pomoc w rozwiązywaniu problemów oraz informacje dotyczące serwisu:

www.electrolux.com/webselfservice



Zarejestrować swój produkt i uprościć jego obsługę serwisową:

www.registerelectrolux.com



Nabyć akcesoria, materiały eksploatacyjne i oryginalne części zamienne do swojego urządzenia:

www.electrolux.com/shop

OBSŁUGA KLIENTA

Zalecamy stosowanie oryginalnych części zamiennych.

Kontaktując się z autoryzowanym centrum serwisowym, należy przygotować poniższe dane: informacje o modelu, numer produktu, numer seryjny.

Stosowne informacje można znaleźć na tabliczce znamionowej.

 Ostrzeżenie/przestroga — informacje dotyczące bezpieczeństwa

 Ogólne informacje i wskazówki

 Informacje dotyczące środowiska naturalnego

Producent zastrzega sobie możliwość wprowadzenia zmian bez wcześniejszego powiadomienia.

1. ⚠ INFORMACJE DOTYCZĄCE BEZPIECZEŃSTWA

Przed przystąpieniem do instalacji i rozpoczęciem eksploatacji urządzenia należy uważnie zapoznać się z dołączoną instrukcją obsługi. Producent nie odpowiada za obrażenia ciała ani szkody spowodowane nieprawidłową instalacją lub eksploatacją urządzenia. Należy zachować instrukcję obsługi w bezpiecznym i łatwo dostępnym miejscu w celu wykorzystania w przyszłości.

1.1 Bezpieczeństwo dzieci i osób o ograniczonych zdolnościach ruchowych, sensorycznych lub umysłowych

- Urządzenie mogą obsługiwać dzieci po ukończeniu ósmego roku życia oraz osoby o ograniczonych zdolnościach fizycznych, sensorycznych lub umysłowych, a także nieposiadające odpowiedniej wiedzy lub doświadczenia, jeśli będą one nadzorowane lub zostaną poinstruowane w zakresie bezpiecznego korzystania z urządzenia i będą świadome związanych z tym zagrożeń.
- Dzieci w wieku od 3 do 8 lat i osoby o znacznym stopniu niepełnosprawności nie powinny zbliżać się do urządzenia, jeśli nie znajdują się pod stałym nadzorem.
- Dzieci poniżej 3 roku życia nie powinny zbliżać się do urządzenia, jeśli nie znajdują się pod stałym nadzorem.
- Nie pozwalać, aby dzieci bawiły się urządzeniem.
- Przechowywać detergenty poza zasięgiem dzieci.
- Dzieci i zwierzęta domowe nie powinny zbliżać się do urządzenia, gdy otworzone są jego drzwi.
- Dzieci nie powinny zajmować się czyszczeniem ani konserwacją urządzenia bez odpowiedniego nadzoru.

1.2 Ogólne zasady bezpieczeństwa

- Urządzenie jest przeznaczone do użytku w gospodarstwie domowym oraz do podobnych zastosowań w takich miejscach, jak:
 - gospodarstwa rolne, kuchnie w obiektach sklepowych, biurowych oraz innych placówkach pracowniczych;
 - do obsługi przez klientów w hotelach, motelach, obiektach noclegowych i innych obiektach mieszkalnych.
- Nie zmieniać parametrów technicznych urządzenia.
- Robocze ciśnienie wody (minimalne i maksymalne) musi mieścić się w granicach 0.5 (0.05) / 8 (0.8) bar (MPa)
- Maksymalna liczba kompletów naczyń wynosi 9 .
- Jeśli przewód zasilający jest uszkodzony, ze względów bezpieczeństwa musi go wymienić producent, autoryzowane centrum serwisowe lub inna wykwalifikowana osoba.
- Sztucce należy wkładać do kosza na sztucce, ostrymi zakończeniami skierowanymi w dół, lub umieścić je poziomo w szufladzie na sztucce, ostrymi krawędziami skierowanymi w dół.
- Nie zostawiać urządzenia z otworzonymi drzwiami, aby zapobiec przypadkowemu nastąpieniu na nie.
- Przed przystąpieniem do konserwacji należy wyłączyć urządzenie i wyjąć wtyczkę przewodu zasilającego z gniazda.
- Do czyszczenia urządzenia nie wolno używać wody pod ciśnieniem ani pary wodnej.
- Jeśli podstawę urządzenia wyposażono w otwory wentylacyjne, nie należy ich zasłaniać np. wykładziną.
- Urządzenie należy podłączyć do instalacji wodociągowej za pomocą nowego zestawu węży dostarczonych w komplecie z urządzeniem. Nie wolno używać starego zestawu węży.

2. WSKAZÓWKI DOTYCZĄCE BEZPIECZEŃSTWA

2.1 Instalacja



OSTRZEŻENIE!

Urządzenie może zainstalować wyłącznie wykwalifikowana osoba.

- Usunąć wszystkie elementy opakowania.
- Nie instalować ani nie używać uszkodzonego urządzenia.
- Ze względów bezpieczeństwa nie należy uruchamiać urządzenia przed zainstalowaniem go w zabudowie.
- Należy postępować zgodnie z instrukcją instalacji dołączoną do urządzenia.
- Zachować ostrożność podczas przenoszenia urządzenia, ponieważ jest ono ciężkie. Należy zawsze stosować rękawice ochronne i mieć na stopach pełne obuwie.
- Nie instalować ani nie używać urządzenia w miejscach, w których panuje temperatura poniżej 0°C.
- Zainstalować urządzenie w odpowiednim i bezpiecznym miejscu, które spełnia wymagania instalacyjne.

2.2 Podłączenie do sieci elektrycznej



OSTRZEŻENIE!

Zagrożenie pożarem i porażeniem prądem elektrycznym.

- Urządzenie musi być uziemione.
- Upewnić się, że parametry na tabliczce znamionowej odpowiadają parametrom znamionowym źródła zasilania.
- Należy używać wyłącznie prawidłowo zamontowanego gniazda elektrycznego z uziemieniem.
- Nie stosować rozgałęźników ani przedłużaczy.
- Należy zwrócić uwagę, aby nie uszkodzić wtyczki ani przewodu zasilającego. Wymiany przewodu zasilającego można dokonać wyłącznie w naszym autoryzowanym centrum serwisowym.

- Podłączyć wtyczkę do gniazda elektrycznego dopiero po zakończeniu instalacji. Należy zadbać o to, aby po zakończeniu instalacji urządzenia wtyczka przewodu zasilającego była łatwo dostępna.
- Odłączając urządzenie, nie należy ciągnąć za przewód zasilający. Należy zawsze ciągnąć za wtyczkę sieciową.
- Urządzenie spełnia wymogi dyrektyw EWG.
- Urządzenie wyposażono we wtyczkę zasilającą z bezpiecznikiem 13 A. Jeśli konieczna jest wymiana bezpiecznika we wtyczce zasilającej, należy użyć bezpiecznika 13 A ASTA (BS 1362) (dotyczy tylko Wielkiej Brytanii i Irlandii).

2.3 Podłączenie do sieci wodociągowej

- Uważać, aby nie uszkodzić węża wodnych.
- Przed podłączeniem urządzenia do nowej instalacji wodociągowej lub instalacji, z której nie korzystano przez dłuższy czas lub która była naprawiana lub do której podłączono nowe urządzenia (liczniki wody itp.), należy umożliwić wypływ wody, aż będzie ona czysta.
- Podczas pierwszego użycia urządzenia i bezpośrednio po nim należy upewnić się, że nie ma widocznych wycieków wody.
- Wąż dopływowy wyposażono w zawór bezpieczeństwa i ścianki z wewnętrznym przewodem zasilającym.

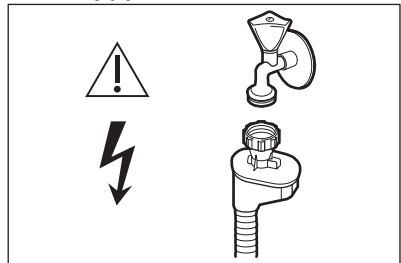

**OSTRZEŻENIE!**

Niebezpieczne napięcie.

- W razie uszkodzenia węża dopływowego należy natychmiast zamknąć zawór wody i wyjąć wtyczkę z gniazda elektrycznego. Należy skontaktować się z autoryzowanym centrum serwisowym w celu wymiany węża dopływowego.

2.4 Użytkowanie

- Nie umieszczać w urządzeniu, na nim ani w jego pobliżu łatwopalnych substancji ani przedmiotów nasączonych łatwopalnymi substancjami.
- Detergenty do zmywarki są niebezpieczne. Należy przestrzegać wskazówek dotyczących bezpieczeństwa podanych na opakowaniu detergentu.
- Nie pić wody z urządzenia ani nie wykorzystywać jej do zabawy.
- Nie wyjmować naczyń z urządzenia przed zakończeniem programu. Na naczyniach mogą pozostać resztki detergentu.

- Nie siadać ani nie stawać na otworzonych drzwiach urządzenia.
- Po otwarciu drzwi w czasie pracy urządzenia może dojść do uwolnienia gorącej pary.

2.5 Serwis

- Aby naprawić urządzenie, należy skontaktować się z autoryzowanym centrum serwisowym.
- Należy stosować wyłącznie oryginalne części zamienne.

2.6 Utylizacja**OSTRZEŻENIE!**

Występuje zagrożenie odniesieniem obrażeń ciała lub uduszeniem.

- Odłączyć urządzenie od źródła zasilania.
- Odciąć i wyrzucić przewód zasilający.
- Wymontować zatrzask drzwi, aby uniemożliwić zamknięcie się drzwi lub zwierząt w urządzeniu.

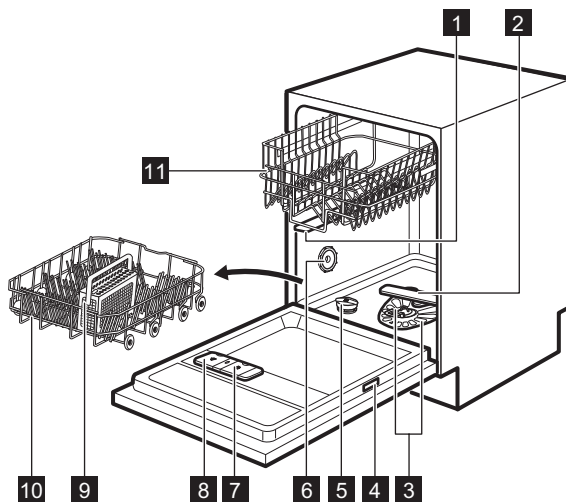
3. OPIS PRODUKTU

1 Górne ramię spryskujące

2 Dolne ramię spryskujące

3 Filtry

4 Tabliczka znamionowa

- | | |
|---|--------------------------|
| 5 Zbiornik soli | 9 Kosz na sztućce |
| 6 Otwór wentylacyjny | 10 Dolny kosz |
| 7 Dozownik płynu nabyliczającego | 11 Górny kosz |
| 8 Dozownik detergentu | |

4. PANEL STEROWANIA

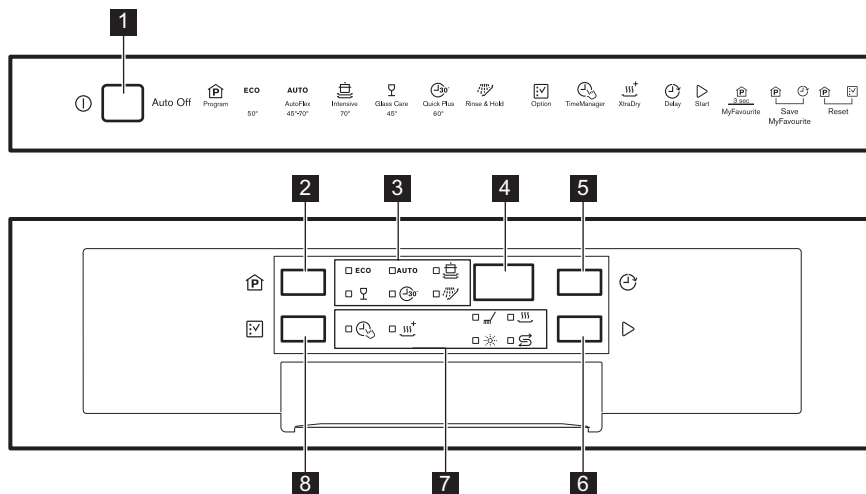

- | | |
|----------------------------------|---------------------------------|
| 1 Przycisk wł./wyt. | 6 Przycisk Start |
| 2 Przycisk Program | 7 Wskaźniki |
| 3 Wskaźniki programów | 8 Przycisk Option |
| 4 Wyświetlacz | |
| 5 Przycisk Delay | |



4.1 Wskaźniki

Wskaźnik	Opis
	Faza zmywania. Włącza się podczas fazy zmywania.
	Faza suszenia. Włącza się podczas fazy suszenia.
	Wskaźnik funkcji TimeManager.
	Wskaźnik funkcji XtraDry.
	Wskaźnik płynu nabyliczającego. W trakcie programu wskaźnik ten jest zawsze wyłączony.

Wskaźnik	Opis
	Wskaźnik soli. W trakcie programu wskaźnik ten jest zawsze wyłączony.

5. PROGRAMY

Kolejność programów w tabeli może nie odpowiadać ich kolejności na panelu sterowania.

Program	Stopień zabrudzenia Rodzaj załadunku	Fazy programu	Opcje
ECO 1)	<ul style="list-style-type: none"> Średnie Naczynia stołowe i sztucze 	<ul style="list-style-type: none"> Zmywanie wstępne Zmywanie 50°C Płukanie Suszenie 	<ul style="list-style-type: none"> TimeManager XtraDry
AUTO 2)	<ul style="list-style-type: none"> Dowolne Naczynia stołowe, sztucze, garnki i patelnie 	<ul style="list-style-type: none"> Zmywanie wstępne Zmywanie od 45°C do 70°C Płukanie Suszenie 	<ul style="list-style-type: none"> XtraDry
	<ul style="list-style-type: none"> Duże zabrudzenie Naczynia stołowe, sztucze, garnki i patelnie 	<ul style="list-style-type: none"> Zmywanie wstępne Zmywanie 70°C Płukanie Suszenie 	<ul style="list-style-type: none"> TimeManager XtraDry
 3)	<ul style="list-style-type: none"> Świeże Naczynia stołowe i sztucze 	<ul style="list-style-type: none"> Zmywanie 60°C lub 65°C Płukanie 	<ul style="list-style-type: none"> XtraDry
	<ul style="list-style-type: none"> Średnie lub lekkie Delikatne naczynia i szkło 	<ul style="list-style-type: none"> Zmywanie 45°C Płukanie Suszenie 	<ul style="list-style-type: none"> XtraDry

Program	Stopień zabrudzenia Rodzaj załadunku	Fazy programu	Opcje
 4)	• Dowolne	• Zmywanie wstępne	





1) W tym programie uzyskuje się największą efektywność zużycia wody i energii elektrycznej podczas zmywania średnio zabrudzonych naczyń i sztućców. Jest to program standardowy dla ośrodków przeprowadzających testy.

2) Urządzenie rozpoznaje stopień zabrudzenia oraz ilość naczyń znajdujących się w koszach. Automatycznie reguluje temperaturę i ilość wody, a także zużycie energii oraz czas trwania programu.

3) Program ten umożliwia zmywanie świeżo zabrudzonych naczyń. Program pozwala w krótkim czasie uzyskać dobre efekty zmywania.

4) W tym programie można szybko splukać pozostałości potraw z naczyń, aby zapobiec powstawaniu nieprzyjemnych zapachów w urządzeniu. W tym programie nie należy stosować detergentu.

5.1 Parametry eksploatacyjne

Program ¹⁾	Zużycie wody (l)	Zużycie energii (kWh)	Czas trwania (min)
ECO	9.9	0.777	245
AUTO	6 - 12	0.5 - 1.2	40 - 150
	11 - 13	1.0 - 1.2	130 - 150
	8	0.6 - 0.8	30
	10 - 12	0.8 - 0.9	60 - 80
	4	0.1	14

1) Parametry eksploatacyjne mogą ulec zmianie w zależności od ciśnienia i temperatury wody, zmian w napięciu zasilania, użytych opcji oraz ilości naczyń.

5.2 Informacje dla ośrodków przeprowadzających testy

Aby uzyskać potrzebne informacje dotyczące przeprowadzania testów wydajności (np. zgodnie z normą EN60436), należy przestać wiadomość e-mail na adres:

info.test@dishwasher-production.com

W wiadomości należy podać numer produktu (PNC), który znajduje się na tabliczce znamionowej urządzenia.

Więcej informacji na temat zmywarki znajduje się w instrukcji obsługi dołączonej do urządzenia.

6. USTAWIENIA

6.1 Tryb wyboru programów i tryb użytkownika

Gdy urządzenie znajduje się w trybie wyboru programów, można ustawić program i przejść do trybu użytkownika.

Ustawienia dostępne w trybie użytkownika:

- Poziom zmiękczenia wody odpowiednio do twardości wody.
- Włączenie lub wyłączenie sygnalizacji konieczności uzupełnienia płynu nabtyszczającego.
- Włączenie lub wyłączenie funkcji AirDry.

Urządzenie zapisuje ustawienia, więc nie ma potrzeby konfigurowania ich przed każdym cyklem.

Ustawianie trybu wyboru programów

Urządzenie jest w trybie wyboru programów, gdy wskaźnik programu

ECO jest włączony, a na wyświetlaczu pokazany jest czas trwania programu.

Po włączeniu urządzenia jest ono domyślnie w trybie wyboru programów. W przeciwnym wypadku należy przejść do trybu wyboru programów w następujący sposób:

Nacisnąć jednocześnie i przytrzymać przyciski **Program** i **Option**, aż urządzenie znajdzie się w trybie wyboru programów.

Uruchamianie trybu użytkownika

Upewnić się, że urządzenie jest w trybie wyboru programów.

Twardość wody

Stopnie niemieckie (°dH)	Stopnie francuskie (°fH)	mmol / l	Stopnie Clarka	Poziom zmiękczenia wody
47 - 50	84 - 90	8.4 - 9.0	58 - 63	10
43 - 46	76 - 83	7.6 - 8.3	53 - 57	9

Aby uruchomić tryb użytkownika, należy nacisnąć jednocześnie i przytrzymać przyciski **Delay** i **Start**, aż zaczną migać wskaźniki **ECO**, **AUTO** i , a wyświetlacz będzie pusty.

6.2 Zmiękczenie wody

Zmiękczacze wody usuwa z wody substancje mineralne, które mogą mieć negatywny wpływ na efekty zmywania lub na pracę urządzenia.

Im wyższa zawartość substancji mineralnych, tym twardsza jest woda. Twardość wody jest mierzona w równoważnych skalach.

Zmiękczenie powinno być dostosowane do stopnia twardości wody doprowadzonej do urządzenia. W lokalnym zakładzie wodociągowym można uzyskać informację na temat twardości wody. Istotne jest ustawienie właściwego poziomu zmiękczenia wody, aby zapewnić dobre efekty zmywania.



Zmiękczenie twardej wody powoduje zwiększenie zużycia wody i energii oraz wydłużenie czasu trwania programu. Im wyższy poziom zmiękczenia wody, tym wyższe jest jej zużycie i dłuższy czas trwania programu.

Stopnie niemieckie (°dH)	Stopnie francuskie (°fH)	mmol / l	Stopnie Clarka	Poziom zmiękczenia wody
37 - 42	65 - 75	6.5 - 7.5	46 - 52	8
29 - 36	51 - 64	5.1 - 6.4	36 - 45	7
23 - 28	40 - 50	4.0 - 5.0	28 - 35	6
19 - 22	33 - 39	3.3 - 3.9	23 - 27	5 1)
15 - 18	26 - 32	2.6 - 3.2	18 - 22	4
11 - 14	19 - 25	1.9 - 2.5	13 - 17	3
4 - 10	7 - 18	0.7 - 1.8	5 - 12	2
<4	<7	<0.7	< 5	1 2)

1) Ustawienie fabryczne.

2) Przy tym poziomie nie stosować soli.

Niezależnie od rodzaju stosowanego detergentu należy ustawić prawidłowy poziom twardości wody, aby wskaźnik poziomu soli był włączony.



Tabletki wieloskładnikowe zawierające sól nie są wystarczająco skuteczne, aby zmiękczyć twardą wodę.

Ustawianie poziomu zmiękczenia wody

Upewnij się, że urządzenie jest w trybie użytkownika.

- Nacisnąć **Program**.
 - Wskaźniki **AUTO** i  są wyłączone.
 - Wskaźnik **ECO** nadal miga.
 - Na wyświetlaczu pojawi się aktualne ustawienie: np. **5 L** = poziom 5.
- Nacisnąć kilkakrotnie **Program**, aby zmienić ustawienie.
- Nacisnąć przycisk wł./wył, aby potwierdzić ustawienie.

6.3 Powiadomienie o konieczności uzupełnienia płynu nabyłszczającego

Płyn nabyłszczający umożliwia wysuszenie naczyń bez smug i plam.

Płyn nabyłszczający jest uwalniany automatycznie w fazie gorącego płukania.





Gdy komora na płyn nabyłszczający jest pusta, włącza się wskaźnik płynu nabyłszczającego, informując o konieczności uzupełnienia płynu. Jeśli podczas stosowania wyłącznie tabletek wieloskładnikowych efekty suszenia są zadowalające, można wyłączyć powiadomienie o konieczności uzupełnienia płynu nabyłszczającego. Jednak aby zapewnić najlepsze efekty suszenia, należy zawsze używać płynu nabyłszczającego.

Stosując standardowe tabletki wieloskładnikowe bez środka nabyłszczającego, należy włączyć funkcję powiadomienia, aby wskaźnik sygnalizujący konieczność uzupełnienia płynu pozostał aktywny.

Wyłączenie sygnalizacji konieczności uzupełnienia płynu nabłyszczającego

Upewnić się, że urządzenie jest w trybie użytkownika.

1. Nacisnąć **Option**.

- Wskaźniki **ECO** i  są wyłączone.
- Wskaźnik **AUTO** nadal miga.
- Na wyświetlaczu pojawi się aktualne ustawienie.
 -   = sygnalizacja konieczności uzupełnienia płynu nabłyszczającego włączona.
 -   = sygnalizacja konieczności uzupełnienia płynu nabłyszczającego wyłączona.

2. Nacisnąć **Option**, aby zmienić ustawienie.

3. Nacisnąć przycisk wł./wyt., aby potwierdzić ustawienie.

6.4 AirDry

Opcja AirDry zapewnia lepsze efekty suszenia przy mniejszym zużyciu energii.

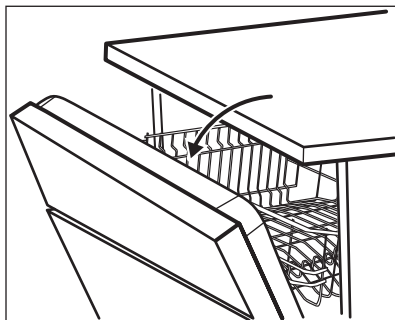

Podczas fazy suszenia drzwi otwierają się automatycznie i pozostają otwarte.



UWAGA!

Nie należy zamykać drzwi urządzenia w ciągu 2 minut od ich automatycznego otwarcia. Może to spowodować uszkodzenie urządzenia.

Funkcja AirDry włącza się automatycznie we wszystkich programach z wyjątkiem  (jeśli występuje).

Aby poprawić skuteczność suszenia, należy skorzystać z opcji XtraDry lub włączyć opcję AirDry.





UWAGA!

Jeśli do urządzenia mają dostęp dzieci, zaleca się wyłączenie funkcji AirDry, ponieważ samoczynne otwarcie się drzwi może być dla nich niebezpieczne.

Wyłączenie opcji AirDry

Upewnić się, że urządzenie jest w trybie użytkownika.





1. Nacisnąć **Delay**.

- Wskaźniki **ECO** i **AUTO** są wyłączone.
- Wskaźnik  nadal miga.
- Na wyświetlaczu pojawi się aktualne ustawienie:   = funkcja AirDry włączona.

2. Nacisnąć **Delay**, aby zmienić ustawienie: = funkcja AirDry wyłączona.

3. Nacisnąć przycisk wł./wyt., aby potwierdzić ustawienie.

7. OPCJE

-  Żądane opcje należy zawsze włączać przed uruchomieniem programu. Opcji nie można włączać ani wyłączać w trakcie programu.
-  Przycisk Option umożliwia przełączanie między dostępnymi opcjami, a ich możliwymi kombinacjami.
-  Nie wszystkie opcje są ze sobą zgodne. Jeśli zostaną wybrane niezgodne ze sobą opcje, urządzenie automatycznie wyłączy jedną lub więcej opcji. Pozostaną włączone tylko wskaźniki aktywnych opcji.
-  Jeśli opcja nie jest dostępna w danym programie, jej wskaźnik nie włącza się lub miga przez kilka sekund, a następnie gaśnie.
-  Włączenie opcji może wpłynąć na zużycie wody i energii oraz na czas trwania programu.

7.1 XtraDry

Włączenie tej opcji powoduje zwiększenie skuteczności suszenia. Włączenie opcji XtraDry może wpłynąć na czas trwania niektórych programów, zużycie wody oraz temperaturę ostatniego płukania.

Opcja XtraDry jest włączona na stałe dla wszystkich programów z wyjątkiem

ECO i nie ma potrzeby włączania jej na początku każdego cyklu.

W innych programach opcja XtraDry jest stale włączona i automatycznie stosowana w kolejnych cyklach. Konfigurację tę można w dowolnej chwili zmienić.

-  Każde włączenie programu **ECO** powoduje wyłączenie opcji XtraDry, którą należy włączyć ręcznie.

Włączenie XtraDry powoduje wyłączenie TimeManager i na odwrót.

Włączanie opcji XtraDry

Naciskać **Option**, aż włączy się wskaźnik .

Wyświetlacz wyświetli aktualny czas trwania programu.

7.2 TimeManager

Ta opcja powoduje zwiększenie ciśnienia oraz temperatury wody. Fazy zmywania i suszenia zostają skrócone.

Całkowity czas trwania programu skraca się o około 50%.

Efekty zmywania są takie same jak dla programu o standardowym czasie trwania. Jedyne skutecznosc suszenia może być niższa.

Włączanie opcji TimeManager

Naciskać **Option**, aż włączy się wskaźnik .

Wyświetlacz wyświetli zaktualizowany czas trwania programu.

7.3 MyFavourite

Ta opcja umożliwia ustawienie i zapisanie w pamięci najczęściej używanego programu.

Istnieje możliwość zapisania w pamięci tylko jednego programu. Wprowadzenie nowego ustawienia powoduje anulowanie poprzedniego.

Ustawianie programu MyFavourite

Nacisnąć i przytrzymać **Program**, aż włączą się wskaźniki związane z programem MyFavourite i opcjami. Na wyświetlaczu pojawi się wskazanie czasu trwania programu.

Zapisywanie programu MyFavourite

1. Ustawić wybrany program.

8. PRZED PIERWSZYM UŻYCIEM

1. **Sprawdzić, czy bieżący poziom zmiękczenia wody odpowiada twardości wody doprowadzanej do urządzenia. Jeśli nie, dostosować poziom zmiękczenia wody.**
2. Napełnić zbiornik soli.
3. Napełnić dozownik płynu nabyliczającego.
4. Odkręcić zawór wody.
5. Uruchomić program, aby usunąć wszelkie pozostałości poprodukcyjne mogące wciąż znajdować się w urządzeniu. Nie stosować detergentu ani nie umieszczać naczyń w koszach.

Po uruchomieniu programu urządzenie zacznie aktywować żywicę w zmiękczaczu wody – może to potrwać do 5 minut. Faza zmywania rozpocznie się dopiero po zakończeniu tego procesu. Procedura jest powtarzana okresowo.

8.1 Zbiornik soli



UWAGA!

Stosować wyłącznie grubą sól przeznaczoną do zmywarek. Sól drobnoziarnista zwiększa ryzyko korozji.

Sól aktywuje żywicę w zmiękczaczu wody oraz zapewnia dobre efekty zmywania podczas codziennej eksploatacji.

Istnieje również możliwość ustawienia wraz z programem odpowiednich opcji.

2. Nacisnąć jednocześnie i przytrzymać przyciski **Program** i **Delay**, aż wskaźniki programu i opcji zaczną migać przez kilka sekund.

Napełnianie zbiornika soli

1. Obrócić pokrywkę zbiornika soli w lewo i ją zdjąć.
2. Wlać 1 litr wody do zbiornika soli (tylko za pierwszym razem).
3. Napełnić zbiornik soli 1 kg soli (do pełna).

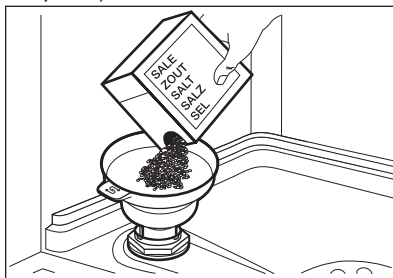

4. Ostrożnie potrząsnąć lejkiem, trzymając go za uchwyt, aby opróżnić go ze wszystkich granulek.
5. Usunąć sól rozsypaną wokół otworu zbiornika soli.

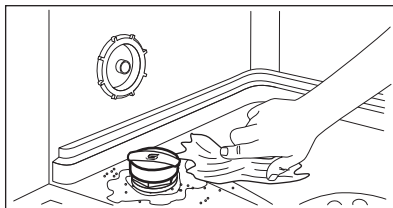

6. Obrócić pokrywkę zbiornika soli w prawo, aby zamknąć zbiornik soli.

**UWAGA!**

Podczas napełniania zbiornika soli może się z niego wydostawać woda i sól. Dlatego po napełnieniu zbiornika soli należy niezwłocznie uruchomić program zmywania, aby zapobiec korozji.

8.2 Napełnianie dozownika płynu nabyśszczającego

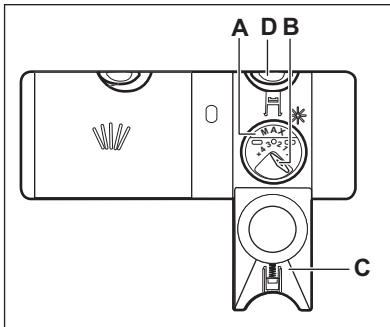
**UWAGA!**

Należy stosować wyłącznie płyn nabyśszczający przeznaczony do zmywarek.

1. Nacisnąć przycisk zwalniający (D), aby otworzyć pokrywę (C).
2. Wlać płyn nabyśszczający do dozownika (A), aż osiągnie poziom napełnienia „max”.
3. Rozlany płyn nabyśzczający należy usunąć za pomocą chłonnej szmatki, aby zapobiec powstaniu zbyt dużej ilości piany.
4. Zamknąć pokrywę. Upewnić się, że przycisk zwalniający jest odpowiednio zablokowany.



Dozowanie płynu nabyśzczającego można wyregulować za pomocą pokrętki (B) między pozycją 1 (najmniejsza ilość) a pozycją 4 lub 6 (największa ilość).

9. CODZIENNA EKSPLOATACJA

1. Odkręcić zawór wody.
 2. Nacisnąć przycisk wł./wyt., aby włączyć urządzenie.
- Upewnić się, że urządzenie jest w trybie wyboru programów.
- Jeśli świeci się wskaźnik soli, napełnić zbiornik soli.
 - Jeśli świeci się wskaźnik płynu nabyśzczającego, napełnić dozownik płynu nabyśzczającego.
3. Załadować kosze.
 4. Dodać detergent.
 5. Ustawić i uruchomić odpowiedni program dla określonego rodzaju naczyń i poziomu zabrudzenia.

9.1 Stosowanie detergentu

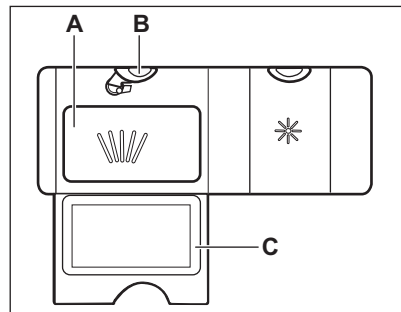

1. Nacisnąć przycisk zwalniający (B), aby otworzyć pokrywę (C).
2. Umieścić detergent, w postaci proszku lub tabletki, w przegródce (A).
3. Jeśli program przewiduje fazę zmywania wstępnego, umieścić niewielką ilość detergentu na

wewnętrznej stronie drzwi urządzenia.

4. Zamknąć pokrywę. Upewnić się, że przycisk zwalniający jest odpowiednio zablokowany.

9.2 Ustawianie i uruchamianie programu

Funkcja Auto Off

Funkcja ta służy do zmniejszenia zużycia energii elektrycznej przez automatyczne wyłączenie urządzenia, gdy nie jest ono używane.

Funkcja uruchamia się:

- Po upływie 5 minut od zakończenia programu.
- Po upływie 5 minut, jeśli nie uruchomiono programu.

Uruchamianie programu

1. Nacisnąć przycisk wł./wył., aby włączyć urządzenie. Upewnić się, że urządzenie jest w trybie wyboru programu.
2. Zamknąć drzwi urządzenia.
3. Nacisnąć kilkakrotnie **Program**, aż włączy się wskaźnik wybranego programu.
 - Aby wybrać program MyFavourite, nacisnąć i przytrzymać **Program**, aż pojawi się ustawienie MyFavourite.

Wyświetlacz wyświetli czas trwania programu.

4. Ustawić odpowiednie opcje.
5. Nacisnąć **Start**, aby uruchomić program.
 - Włączy się wskaźnik fazy zmywania.
 - Czas trwania programu będzie odliczany skokowo co 1 minutę.

Uruchamianie programu z opóźnieniem

1. Ustawić program.
2. Nacisnąć kilkakrotnie **Delay**, aż na wyświetlaczu pojawi się żądany czas opóźnienia (od 1 do 24 godzin).

Wskaźnik wybranego programu będzie migał.

3. Nacisnąć **Start**.
4. Zamknąć drzwi urządzenia, aby uruchomić odliczanie.

Po zakończeniu odliczania czasu program uruchomi się automatycznie i włączy się wskaźnik fazy zmywania.

Otwieranie drzwi w trakcie pracy urządzenia

Otworzenie drzwi w trakcie działania programu powoduje zatrzymanie urządzenia. Może mieć to wpływ na zużycie energii i czas trwania programu. Po zamknięciu drzwi urządzenie kontynuuje pracę od momentu jej przerwania.



Po otworzeniu drzwi na dłużej niż 30 sekund podczas fazy suszenia bieżący program zostanie zakończony. Nie dotyczy to otworzenia drzwi przez funkcję AirDry.



Nie należy zamykać drzwi w ciągu 2 minut od automatycznego otworzenia drzwi przez funkcję AirDry, ponieważ urządzenie może się uszkodzić. Jeśli następnie użytkownik zamknie drzwi w ciągu kolejnych 3 minut, bieżący program zakończy się.

Anulowanie opóźnienia rozpoczęcia programu w trakcie odliczania

Po anulowaniu opóźnienia rozpoczęcia programu należy ponownie ustawić program.

Nacisnąć jednocześnie i przytrzymać przyciski **Program** i **Option**, aż urządzenie znajdzie się w trybie wyboru programów.

Anulowanie programu

Nacisnąć jednocześnie i przytrzymać przyciski **Program** i **Option**, aż urządzenie znajdzie się w trybie wyboru programów.

Przed uruchomieniem nowego programu należy upewnić się, że w dozowniku znajduje się detergent.

Zakończenie programu

Po zakończeniu programu na wyświetlaczu pojawi się 0:00. Wskaźniki faz programu są wyłączone.

10. WSKAZÓWKI I PORADY

10.1 Ogólne wskazówki

Stosowanie się do poniższych wskazówek pozwoli zapewnić optymalne efekty zmywania i suszenia w codziennej eksploatacji oraz przyczyni się do ochrony środowiska.

- Większe resztki żywności z naczyń należy wyrzucić do kosza.
- Nie opłukiwać naczyń ręcznie. W razie potrzeby wybrać program z fazą zmywania wstępnego.
- Należy zawsze wykorzystywać całą pojemność koszy.
- Upewnić się, że przedmioty w koszach nie stykają się ze sobą ani się nie zasłaniają. Tylko wtedy woda będzie mogła dotrzeć do wszystkich naczyń.
- Można osobno stosować detergent, płyn nablyszczający i sól do zmywarek lub tabletki wieloskładnikowe (np. typu „Wszystko w jednym”). Postępować zgodnie ze wskazówkami na opakowaniu.
- Ustawić odpowiedni program dla określonego rodzaju naczyń i stopnia ich zabrudzenia. **ECO** zapewnia największą efektywność zużycia wody i energii.

10.2 Stosowanie soli, płynu nablyszczającego i detergentu

- Należy stosować wyłącznie sól, płyn nablyszczający i detergent do

Wszystkie przyciski są nieaktywne z wyjątkiem przycisku wł./wyl.

1. Nacisnąć przycisk wł./wyl. lub poczekać, aż funkcja Auto Off automatycznie wyłączy urządzenie. Po otworzeniu drzwi przed uruchomieniem funkcji Auto Off urządzenie wyłącza się automatycznie.
2. Zakręcić zawór wody.

zmywarek. Inne produkty mogą uszkodzić urządzenie.

- Aby zapewnić optymalne efekty zmywania i suszenia, do twardej i bardzo twardej wody zaleca się stosowanie zwykłego detergentu do zmywarek (proszku, żelu lub tabletek bez dodatkowych składników), płynu nablyszczającego i soli.
- Co najmniej raz w miesiącu należy uruchomić urządzenie z umieszczonym w środku specjalnym środkiem czyszczącym.
- Tabletki z detergentem nie rozpuszczają się całkowicie w trakcie krótkich programów. Zaleca się stosowanie tabletek przy długich programach, aby zapobiec osadzeniu się detergentu na naczyniach.
- Nie używać większej ilości detergentu niż zalecana. Postępować zgodnie ze wskazówkami podanymi na opakowaniu detergentu.

10.3 Postępowanie po zaprzestaniu korzystania z tabletek wieloskładnikowych

Przed rozpoczęciem stosowania oddzielnie dozowanego detergentu, soli i płynu nablyszczającego należy wykonać poniższą procedurę.

1. Ustawić najwyższy poziom zmiekczenia wody.

2. Upewnić się, że zbiornik soli oraz dozownik płynu nabyłszyczającego są pełne.
3. Uruchomić najkrótszy program z fazą płukania. Nie dodawać detergentu ani nie umieszczać naczyń w koszach.
4. Po zakończeniu programu ustawić stopień zmiękczenia wody odpowiednio do twardości wody doprowadzanej do urządzenia.
5. Wyregulować dozowanie płynu nabyłszyczającego.
6. Włączyć funkcję powiadomienia o konieczności uzupełnienia płynu nabyłszyczającego.

10.4 Ładowanie koszy

- W urządzeniu należy zmywać wyłącznie przedmioty przystosowane do mycia w zmywarce.
- Nie myć w urządzeniu elementów wykonanych z drewna, rogu, aluminium, cynotowiu i miedzi.
- Nie myć w urządzeniu przedmiotów, które mogą pochłaniać wodę (gąbki, ściereczki).
- Usunąć z naczyń duże resztki potraw.
- Namoczyć naczynia z resztkami przypalonych potraw przed ich umyciem w urządzeniu.
- Wklęsłe naczynia (kubki, szklanki i miski) układać dnem do góry.
- Upewnić się, że szklanki nie stykają się ze sobą.
- Lekkie elementy umieścić w górnym koszu. Upewnić się, że naczynia się nie przemieszczają się swobodnie.
- Sztućce oraz małe przedmioty umieścić w koszu na sztućce.

- Przed uruchomieniem programu upewnić się, że ramiona spryskujące swobodnie się obracają.

10.5 Przed rozpoczęciem programu

Przed rozpoczęciem programu upewnić się, że:

- filtry są czyste i prawidłowo założone;
- pokrywka zbiornika soli nie jest poluzowana;
- ramiona spryskujące nie są zatkane;
- w zmywarce znajduje się sól do zmywarek i płyn nabyłszyczający (chyba że stosowane są wieloskładnikowe tabletki z detergentem);
- ułożenie naczyń i przyborów kuchennych w koszach jest prawidłowe;
- program jest odpowiedni do danego rodzaju załadunku i stopnia zabrudzenia;
- użyto prawidłowej ilości detergentu.

10.6 Opróżnianie koszy

1. Przed wyjęciem naczyń ze zmywarki poczekać, aż wystygną. Gorące naczynia łatwo ulegają uszkodzeniu.
2. Najpierw wyjmować naczynia z dolnego kosza, a potem z górnego.



Po zakończeniu programu na wewnętrznych powierzchniach urządzenia ciągle może pozostawać woda.

11. KONSERWACJA I CZYSZCZENIE



OSTRZEŻENIE!

Przed przystąpieniem do konserwacji należy wyłączyć urządzenie i wyjąć wtyczkę przewodu zasilającego z gniazda elektrycznego.



Budne filtry i zapchane ramiona spryskujące pogarszają efekt zmywania. Należy je regularnie sprawdzać i w razie potrzeby wyczyścić.

11.1 Czyszczenie filtrów

System filtrów składa się z 3 części.

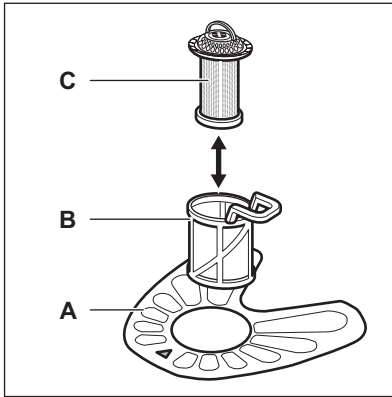

1. Obrócić filtr (B) przeciwnie do ruchu wskazówek zegara i go wyjąć.

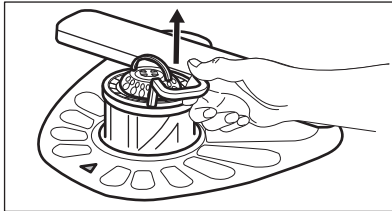
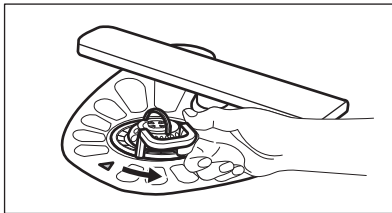

2. Wyjąć filtr (C) z filtra (B).
3. Wyjąć filtr płaski (A).

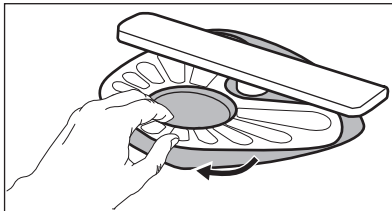

4. Umyć filtry.

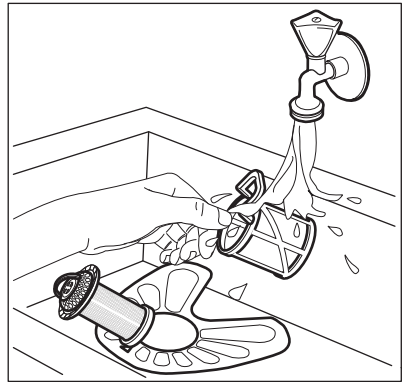

5. Upewnić się, że wokół krawędzi osadnika nie znajdują się resztki żywności ani zanieczyszczenia.
6. Włożyć na miejsce filtr (A). Upewnić się, że jest prawidłowo umieszczony pod 2 prowadnicami.

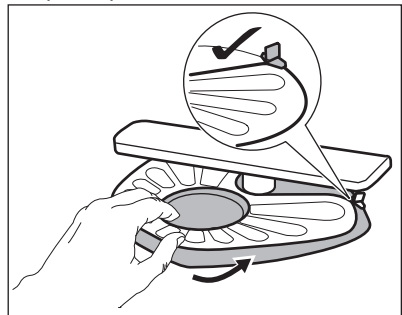

7. Włożyć filtry (B) i (C).
8. Włożyć filtr (B) do filtra płaskiego (A). Obrócić zgodnie z ruchem wskazówek zegara, aż się zablokuje.

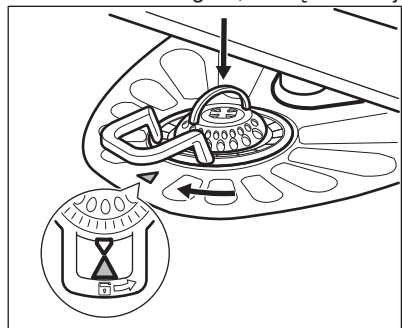

**UWAGA!**

Nieprawidłowe umiejscowienie filtrów może skutkować niezadowalającymi efektami zmywania i uszkodzeniem urządzenia.

11.2 Czyszczenie ramion spryskujących

Nie wolno wyjmować ramion spryskujących. Jeżeli otwory w ramionach spryskujących są zatkane, zabrudzenia należy usunąć za pomocą cienkiego, spiczastego przedmiotu.

11.3 Czyszczenie obudowy

- Czyścić urządzenie za pomocą wilgotnej szmatki.
- Używać wyłącznie neutralnych detergentów.

- Nie używać produktów ściernych, myjek do szorowania ani rozpuszczalników.

11.4 Czyszczenie wnętrza

- Urządzenie, w tym gumową uszczelkę drzwi, należy czyścić miękką wilgotną szmatką.
- Częste korzystanie z krótkich programów może powodować osadzanie się tłuszczu i kamienia wewnątrz urządzenia. Aby temu zapobiec, zaleca się korzystanie z długich programów co najmniej 2 razy w miesiącu.
- Aby zapewnić optymalną pracę urządzenia, zaleca się stosowanie raz w miesiącu specjalnego środka czyszczącego do zmywarek. Należy ściśle przestrzegać wskazówek umieszczonych na opakowaniu produktu.

12. ROZWIĄZYWANIE PROBLEMÓW

Jeśli urządzenia nie można uruchomić lub przestaje ono działać podczas pracy, należy najpierw sprawdzić, czy problem można rozwiązać samodzielnie, korzystając z informacji zawartych w tabeli, lub skontaktować się z autoryzowanym centrum serwisowym.





**OSTRZEŻENIE!**

Nieprawidłowo wykonana naprawa może narazić użytkownika na poważne niebezpieczeństwo. Wszystkie naprawy powinny wykonywać odpowiednio wykwalifikowane osoby.

Przy niektórych usterkach na wyświetlaczu pojawia się kod alarmowy.

Większość występujących problemów można rozwiązać bez potrzeby kontaktowania się z autoryzowanym centrum serwisowym.

Problem i kod alarmowy	Możliwa przyczyna i rozwiązanie
Urządzenie nie włącza się.	<ul style="list-style-type: none"> • Upewnić się, że wtyczkę przewodu zasilającego włożono do gniazdka. • Upewnić się, że bezpiecznik w skrzynce bezpieczników jest sprawny.

Problem i kod alarmowy	Możliwa przyczyna i rozwiązanie
Program nie uruchamia się.	<ul style="list-style-type: none"> • Upewnić się, że zamknięto drzwi urządzenia. • Nacisnąć Start. • Jeśli wybrano opóźnienie rozpoczęcia programu, należy je anulować lub poczekać do końca odliczania czasu. • W urządzeniu rozpoczął się proces doprowadzania żywicy do zmiękczacza wody. Czas trwania tego procesu wynosi około 5 minut.
Urządzenie nie napełnia się wodą. Na wyświetlaczu widoczne jest wskazanie  lub  .	<ul style="list-style-type: none"> • Sprawdzić, czy zawór wody jest otwarty. • Upewnić się, że ciśnienie wody nie jest za niskie. W tym celu należy skontaktować się z miejscowym zakładem wodociągowym. • Upewnić się, że zawór wody jest drożny. • Upewnić się, że filtr w węży dopływowym jest drożny. • Upewnić się, że wąż dopływowy nie jest zagięty ani przygnieciony.
Urządzenie nie wypompuje wody. Na wyświetlaczu widoczne jest wskazanie  .	<ul style="list-style-type: none"> • Upewnić się, że syfon zlewozmywaka jest drożny. • Upewnić się, że filtr w węży spustowym jest drożny. • Upewnić się, że system wewnętrznych filtrów jest drożny. • Upewnić się, że wąż spustowy nie jest zagięty ani przygnieciony.
Włączyło się zabezpieczenie przed zalaniem. Na wyświetlaczu widoczne jest wskazanie  .	<ul style="list-style-type: none"> • Zakręcić zawór wody i skontaktować się z autoryzowanym centrum serwisowym.
Urządzenie wielokrotnie przerywa i wznawia pracę.	<ul style="list-style-type: none"> • Jest to normalne zjawisko. Zapewnia to optymalne efekty zmywania i oszczędność energii.
Program trwa zbyt długo.	<ul style="list-style-type: none"> • Wybrać opcję TimeManager, aby skrócić czas trwania programu. • Jeśli wybrano opcję opóźnienia rozpoczęcia programu, należy ją anulować lub zaczekać do końca odliczania czasu.
Pozostały czas do zakończenia programu pokazywany na wyświetlaczu wydłuża się i przeskakuje niemal do końca programu.	<ul style="list-style-type: none"> • Nie świadczy to o usterce. Urządzenie działa prawidłowo.
Należy za każdym razem ustawić opcje dla wybranego programu.	<ul style="list-style-type: none"> • Aby zapisać w pamięci ulubioną konfigurację, należy użyć opcji MyFavourite.

Problem i kod alarmowy	Możliwa przyczyna i rozwiązanie
Niewielki wyciek z drzwi urządzenia.	<ul style="list-style-type: none"> • Urządzenie nie jest dobrze wypoziomowane. Poluzować lub dokręcić regulowane nóżki (jeśli dotyczy). • Drzwi urządzenia nie są wyśrodkowane względem komory. Wyregulować tylną nóżkę (jeśli dotyczy).
Występują problemy z zamknięciem drzwi urządzenia.	<ul style="list-style-type: none"> • Urządzenie nie jest dobrze wypoziomowane. Poluzować lub dokręcić regulowane nóżki (jeśli dotyczy). • Naczynia wystają z koszy.
Grzechotanie/stukanie dochodzące z wnętrza urządzenia.	<ul style="list-style-type: none"> • Naczynia nie są prawidłowo rozłożone w koszach. Należy zapoznać się z broszurą dotyczącą załadunku koszy. • Upewnić się, że ramiona spryskujące obracają się swobodnie.
Urządzenie wyzwała automatyczny wyłącznik.	<ul style="list-style-type: none"> • Wydajność prądowa instalacji jest niewystarczająca do jednoczesnego zasilania wszystkich włączonych urządzeń. Należy sprawdzić parametry zasilania w gniazdku oraz wartość graniczną prądu automatycznego wyłącznika lub wyłączyć jedno z urządzeń. • Wewnętrzna usterka układu elektrycznego urządzenia. Skontaktować się z autoryzowanym centrum serwisowym.



Patrz „**Przed pierwszym użyciem**”, „**Codzienna eksploatacja**” lub „**Wskazówki i porady**”, aby znaleźć inne możliwe przyczyny.

ponownie, należy skontaktować się z autoryzowanym centrum serwisowym.

Jeśli pojawi się kod błędu nieujęty w tabeli, należy skontaktować się z autoryzowanym centrum serwisowym.

Po sprawdzeniu urządzenia należy je wyłączyć i włączyć. Jeśli problem wystąpi

12.1 Efekty zmywania i suszenia są niezadowolające

Problem	Możliwa przyczyna i rozwiązanie
Niezadowolające efekty zmywania.	<ul style="list-style-type: none"> • Patrz punkty „Codzienna eksploatacja”, „Wskazówki i porady” oraz broszura dotycząca załadunku koszy. • Używać programów zapewniających bardziej intensywny cykl zmywania. • Wyczyścić ramię spryskujące i filtr. Patrz „Konserwacja i czyszczenie”.

Problem	Możliwa przyczyna i rozwiązanie
Niezadowolające efekty suszenia.	<ul style="list-style-type: none"> • Naczynia pozostawały za długo w zamkniętym urządzeniu. • Nie ma płynu nabłyszczającego lub dozowana jest jego niewystarczająca ilość. Ustawić wyższy poziom dozowania płynu nabłyszczającego. • Przedmioty z tworzywa sztucznego mogą wymagać wytarcia ściereczką. • By uzyskać najwyższą wydajność suszenia włączyć opcję XtraDry i ustawić AirDry. • Zaleca się stałe stosowanie płynu nabłyszczającego, także w połączeniu z tabletkami wieloskładnikowymi.
Białawe smugi lub niebieskawy nalot na szklankach i naczyniach.	<ul style="list-style-type: none"> • Za dużo płynu nabłyszczającego. Zmniejszyć dozowanie płynu nabłyszczającego. • Użyto za dużo detergentu.
Plamy i ślady po odparowanych kroplach wody na szklankach i naczyniach.	<ul style="list-style-type: none"> • Za mało płynu nabłyszczającego. Zwiększyć dozowanie płynu nabłyszczającego. • Przyczyną może być jakość płynu nabłyszczającego.
Naczynia są mokre.	<ul style="list-style-type: none"> • By uzyskać najwyższą wydajność suszenia włączyć opcję XtraDry i ustawić AirDry. • Program nie obejmuje fazy suszenia lub faza suszenia odbywa się w niskiej temperaturze. • Dozownik płynu nabłyszczającego jest pusty. • Przyczyną może być jakość płynu nabłyszczającego. • Przyczyną może być jakość wieloskładnikowych tabletek. Należy wypróbować inną markę lub włączyć dozownik płynu nabłyszczającego i zastosować płyn nabłyszczający wraz z wieloskładnikowymi tabletkami.
Wnętrze urządzenia jest mokre.	<ul style="list-style-type: none"> • Nie świadczy to o usterce urządzenia. Jest to efekt skraplania się na ściankach wilgoci obecnej w powietrzu.
Nadmiar piany podczas zmywania.	<ul style="list-style-type: none"> • Stosować wyłącznie detergent przeznaczony do zmywarek. • Wystąpił wyciek z dozownika płynu nabłyszczającego. Skontaktować się z autoryzowanym centrum serwisowym.
Ślady rdzy na sztućcach.	<ul style="list-style-type: none"> • W wodzie używanej do zmywania jest za dużo soli. Patrz „Zmiękcacz wody”. • Umieszczono razem sztućce ze srebra i stali nierdzewnej. Należy unikać umieszczania blisko siebie sztućców ze srebra i stali nierdzewnej.

Problem	Możliwa przyczyna i rozwiązanie
Po zakończeniu programu w dozowniku znajdują się pozostałości detergentu.	<ul style="list-style-type: none"> • Tabletkę z detergentem zablokowała się w dozowniku i woda nie wypłukała jej całkowicie. • Woda nie wypłukała detergentu z dozownika. Należy sprawdzić, czy ramię spryskujące może się obracać i jest drożne. • Sprawdzić, czy przedmioty w koszach nie uniemożliwiają otworzenia pokrywy dozownika detergentu.
Nieprzyjemny zapach w urządzeniu.	<ul style="list-style-type: none"> • Patrz „Czyszczenie wnętrza”.
Osad z kamienia na naczyniach, w komorze zmywarki i po wewnętrznej stronie jej drzwi.	<ul style="list-style-type: none"> • Poziom soli jest niski; sprawdzić wskaźnik poziomu soli. • Pokrywka zbiornika soli jest poluzowana. • Woda doprowadzana do urządzenia jest twarda. Patrz „Zmiękczacze wody”. • Nawet stosując uniwersalne tabletki do zmywarki, należy używać soli i ustawić poziom regeneracji zmiękczacza wody. Patrz „Zmiękczacze wody”. • Jeśli nadal widoczny jest osad z kamienia, należy oczyścić urządzenie odpowiednimi środkami czyszczącymi. • Spróbować użyć innego detergentu. • Skontaktować się z producentem detergentu.
Matowe, odbarwione lub wyszczerbione naczynia.	<ul style="list-style-type: none"> • Upewnić się, że w urządzeniu zmywane są tylko przedmioty, które można myć w zmywarce. • Ostrożnie wkładać i wyjmować naczynia z koszy. Należy zapoznać się z broszurą dotyczącą załadunku koszy. • Delikatne naczynia należy umieszczać w górnym koszu.



Patrz „**Przed pierwszym użyciem**”, „**Codzienna eksploatacja**” lub „**Wskazówki i porady**”, aby znaleźć inne możliwe przyczyny.

13. KARTA INFORMACYJNA PRODUKTU

Znak towarowy	Electrolux
Model	ESI4501LOX 911066021
Pojemność znamionowa, wyrażona liczbą standardowych kompletów naczyń	9
Klasa efektywności energetycznej	A+

Zużycie energii w kWh rocznie na podstawie 280 standardowych cykli zmywania przy użyciu zimnej wody oraz trybów niskiego zużycia energii. Rzeczywiste zużycie energii zależy od tego, jak użytkowane jest urządzenie	222
Zużycie energii w standardowym cyklu zmywania (kWh)	0.777
Zużycie energii w trybie wyłączenia (W)	0.50
Zużycie energii w trybie czuwania (W)	5.0
Zużycie wody litrów rocznie na podstawie 280 standardowych cykli zmywania. Rzeczywiste zużycie wody zależy od tego, jak użytkowane jest urządzenie	2775
Klasa efektywności suszenia w skali od G (najmniejsza efektywność) do A (największa efektywność)	A
„Program standardowy” oznacza standardowy cykl zmywania, do którego odnoszą się informacje zawarte na etykiecie oraz w karcie. Program ten jest odpowiedni do zmywania normalnie zabrudzonych zastaw stołowych oraz jest najbardziej efektywnym programem pod względem łącznego zużycia energii i wody. Jest on oznaczony jako program "ECO".	ECO
Czas programu dla standardowego cyklu zmywania, wyrażony w minutach	245
Czas trwania trybu czuwania wyrażony w (min)	5
Poziom mocy akustycznej w (dB(A) re 1pW)	47
Przeznaczony do zabudowy T/N	Tak

14. DODATKOWE INFORMACJE TECHNICZNE

Wymiary	Szerokość / wysokość / głębokość (mm)	446 / 818 - 898 / 576
Podłączenie do sieci elektrycznej ¹⁾	Napięcie (V)	220 - 240
	Częstotliwość (Hz)	50
Ciśnienie doprowadzanej wody	Min./maks. bar (MPa)	0.5 (0.05) / 8 (0.8)
Dopływ wody	Zimna lub ciepła woda ²⁾	maks. 60°C

¹⁾ Pozostałe wartości znajdują się na tabliczce znamionowej.

²⁾ Jeżeli ciepła woda pochodzi z alternatywnych źródeł energii (np. z kolektorów słonecznych), można użyć jej do zasilania urządzenia, aby zmniejszyć zużycie energii.

15. OCHRONA ŚRODOWISKA

Materiały oznaczone symbolem  należy poddać utylizacji. Opakowanie urządzenia włożyć do odpowiedniego pojemnika w celu przeprowadzenia recyklingu. Należy zadbać o ponowne przetwarzanie odpadów urządzeń elektrycznych i elektronicznych, aby chronić środowisko naturalne oraz

ludzkie zdrowie. Nie wolno wyrzucać urządzeń oznaczonych symbolem  razem z odpadami domowymi. Należy zwrócić produkt do miejscowego punktu ponownego przetwarzania lub skontaktować się z odpowiednimi władzami miejskimi.

CUPRINS

1. INFORMAȚII PRIVIND SIGURANȚA.....	28
2. INSTRUCȚIUNI DE SIGURANȚĂ.....	29
3. DESCRIEREA PRODUSULUI.....	31
4. PANOU DE COMANDĂ	32
5. PROGRAME.....	32
6. SETĂRI.....	34
7. OPȚIUNI.....	37
8. ÎNAINTE DE PRIMA UTILIZARE.....	38
9. UTILIZAREA ZILNICĂ.....	39
10. INFORMAȚII ȘI SFATURI.....	41
11. ÎNGRIJIREA ȘI CURĂȚAREA.....	42
12. DEPANARE.....	44
13. FIȘĂ CU INFORMAȚII DESPRE PRODUS.....	48
14. INFORMAȚII TEHNICE SUPLIMENTARE.....	48

NE GÂNDIM LA DUMNEAVOASTRĂ

Vă mulțumim pentru că ați achiziționat un aparat Electrolux. Ați ales un produs care include decenii de experiență profesională și de inovație. Ingenios și stilat, a fost conceput special pentru dumneavoastră. Pentru ca atunci când îl utilizați să aveți întotdeauna aceleași rezultate extraordinare.

Bine ați venit la Electrolux.

Vizitați website-ul la:



Aici găsiți sfaturi privind utilizarea, broșuri, informații care vă ajută la rezolvarea unor probleme apărute și informații despre service:

www.electrolux.com/webselfservice



Înregistrați-vă produsul pentru a beneficia de servicii mai bune:

www.registerelectrolux.com



Cumpărați accesorii, consumabile și piese de schimb originale pentru aparatul dvs.:

www.electrolux.com/shop

SERVICIUL DE RELAȚII CU CLIEȚII ȘI SERVICE

Utilizați doar piese de schimb originale.

Atunci când contactați centrul autorizat de service, asigurați-vă că aveți disponibile următoarele informații: Model, PNC, Număr de serie.

Informațiile pot fi găsite pe plăcuța cu datele tehnice.

 Avertisment / Atenție-Informații privind siguranța

 Informații generale și recomandări

 Informații privind mediul înconjurător

Ne rezervăm dreptul asupra efectuării de modificări.

1. ⚠️ INFORMAȚII PRIVIND SIGURANȚA

Înainte de instalarea și de utilizarea aparatului, citiți cu atenție instrucțiunile furnizate. Producătorul nu este responsabil pentru nicio vătămare sau daună rezultată din instalarea sau utilizarea incorectă. Păstrați permanent instrucțiunile într-un loc sigur și accesibil pentru o consultare ulterioară.

1.1 Siguranța copiilor și a persoanelor vulnerabile

- Acest aparat poate fi utilizat de copiii cu vârsta mai mare de 8 ani, de persoanele cu capacități fizice, senzoriale sau mentale reduse sau de persoanele fără cunoștințe sau experiență doar sub supraveghere sau după o scurtă instruire care să le ofere informațiile necesare despre utilizarea sigură a aparatului și să le permită să înțeleagă pericolele la care se expun.
- Copiii cu vârsta între 3 și 8 ani și persoanele cu dizabilități profunde și complexe nu trebuie lăsate să se apropie de aparat dacă nu sunt supravegheate permanent.
- Copiii cu vârsta mai mică de 3 ani nu trebuie lăsați să se apropie de aparat dacă nu sunt supravegheați permanent.
- Nu lăsați copiii să se joace cu aparatul.
- Nu lăsați detergenții la îndemâna copiilor.
- Nu lăsați copiii și animalele să se apropie de aparat atunci când ușa acestuia este deschisă.
- Copiii nu vor realiza curățarea sau întreținerea realizată de utilizator asupra aparatului fără a fi supravegheați.

1.2 Aspecte generale privind siguranța

- Acest aparat este conceput pentru o utilizare casnică și la aplicații similare, cum ar fi:
 - în casele de la ferme, bucătăriile pentru personal din magazine, birouri și alte medii de lucru;

- de către clienții din hoteluri, moteluri, unități de cazare cu mic dejun și alte medii de tip rezidențial.
- Nu modificați specificațiile acestui aparat.
- Presiunea apei utilizate (minimă și maximă) trebuie să fie în intervalul 0.5 (0.05) / 8 (0.8) bar (MPa)
- Respectați numărul maxim de 9 seturi de veselă.
- În cazul în care cablul de alimentare este deteriorat, trebuie înlocuit de producător, de Centrul de service autorizat al acestuia sau de persoane cu o calificare similară pentru a se evita orice pericol.
- Puneți tacâmurile în coșurile pentru tacâmuri cu capetele ascuțite îndreptate în jos sau puneți-le în sertarul pentru tacâmuri în poziție orizontală cu muchiile ascuțite îndreptate în jos.
- Nu lăsați aparatul cu ușa deschisă nesupravegheat pentru a evita să călcați accidental pe aceasta.
- Înainte de a efectua orice operație de întreținere, dezactivați aparatul și scoateți ștecherul din priză.
- Nu folosiți apă pulverizată cu presiune ridicată sau abur pentru curățarea aparatului.
- Dacă aparatul are la bază deschideri pentru ventilare, acestea nu trebuie acoperite, de ex. cu un covor.
- Aparatul va fi conectat la rețeaua de apă folosind noile furtunuri furnizate. Furtunurile vechi nu trebuie reutilizate.

2. INSTRUCȚIUNI DE SIGURANȚĂ

2.1 Instalarea



AVERTISMENT!

Doar o persoană calificată trebuie să instaleze acest aparat.

- Aveți întotdeauna grijă când mutați aparatul deoarece acesta este greu. Folosiți întotdeauna mănuși de protecție și încălțăminte închisă.
- Nu instalați sau utilizați aparatul într-un loc în care temperatura este sub 0°C.
- Instalați aparatul într-un loc sigur și adecvat care satisface cerințele privind instalarea.
- Îndepărtați toate ambalajele.
- Dacă aparatul este deteriorat, nu îl instalați sau utilizați.
- Nu folosiți aparatul înainte de a-l instala în structura încastrată din cauza îngrijorărilor privind siguranța.
- Urmați instrucțiunile de instalare furnizate împreună cu aparatul.

2.2 Conexiunea electrică



AVERTISMENT!

Pericol de incendiu și electrocutare.

- Aparatul trebuie legat la o priză cu împământare.
- Asigurați-vă că parametrii de pe plăcuța cu date tehnice sunt compatibili cu valorile nominale ale sursei de alimentare.
- Utilizați întotdeauna o priză cu protecție (împământare) contra electrocutării, montată corect.
- Nu folosiți prize multiple și cabluri prelungitoare.
- Procedați cu atenție pentru a nu deteriora ștecherul și cablul de alimentare electrică. Dacă este necesară înlocuirea cablului de alimentare, acesta trebuie înlocuit numai de către Centrul de service autorizat.
- Introduceți ștecherul în priză numai după încheierea procedurii de instalare. Asigurați accesul la priză după instalare.
- Nu trageți de cablul de alimentare pentru a scoate din priză aparatul. Trageți întotdeauna de ștecher.
- Acest aparat este conform cu Directivele C.E.E.
- Acest aparat este dotat cu un ștecher cu o siguranță de 13 A. Dacă este necesară schimbarea siguranței din ștecher, folosiți doar o siguranță de 13 A ASTA (BS 1362) (doar pentru Regatul Unit și Irlanda).

2.3 Racordarea la apă

- Nu deteriorați furtunurile de apă.
- Înainte de conectarea la țevi noi, țevi care nu au fost folosite mult timp, la care s-au făcut lucrări de reparație sau au fost montate noi dispozitive (apometre, etc.), lăsați să curgă apa până când aceasta devine curată și limpede.
- Asigurați-vă că nu sunt pierderi vizibile de apă în timpul și după prima utilizare a aparatului.
- Furtunul de alimentare cu apă este prevăzut cu o supapă de siguranță și

o teacă cu un cablu de alimentare interior.

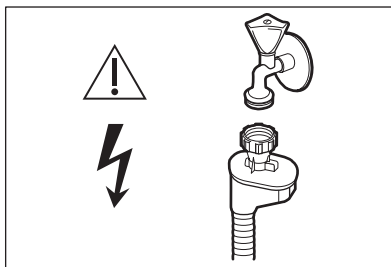

AVERTISMENT!

Tensiune periculoasă.

- Dacă furtunul de alimentare cu apă este deteriorat, închideți imediat robinetul de apă și deconectați ștecherul din priză. Pentru a înlocui furtunul de alimentare cu apă, contactați Centrul de service autorizat .

2.4 Modul de utilizare

- Produsele inflamabile sau obiectele umezite cu produse inflamabile nu trebuie introduse în aparat, nici puse adiacent sau deasupra acestuia.
- Detergenții pentru mașina de spălat vase sunt periculoși. Respectați instrucțiunile de siguranță de pe ambalajul detergentului.
- Nu consumați și nu vă jucați cu apa din aparat.
- Nu scoateți vasele din aparat înainte de finalizarea programului. Poate rămâne puțin detergent pe vase.
- Nu vă așezați și nu vă urcați pe ușa deschisă a aparatului.
- Aparatul poate genera abur fierbinte dacă deschideți ușa în timpul desfășurării unui program.

2.5 Service

- Pentru a repara aparatul contactați Centrul de service autorizat.
- Utilizați numai piese de schimb originale.

2.6 Gestionarea deșeurilor după încheierea ciclului de viață al aparatului



AVERTISMENT!

Pericol de vătămare sau sufocare.

- Deconectați aparatul de la sursa de alimentare electrică.
- Tăiați cablul electric și îndepărtați-l.
- Scoateți dispozitivul de blocare a ușii pentru a preveni închiderea copiilor sau a animalelor de companie în aparat.

3. DESCRIEREA PRODUSULUI

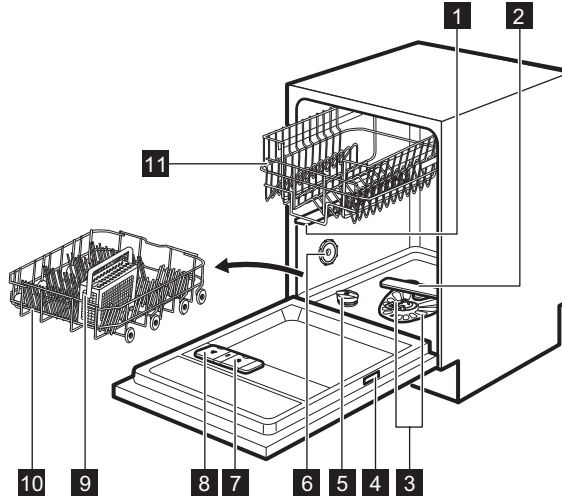

1 Braț stropitor superior

2 Braț stropitor inferior

3 Filtre

4 Plăcuță cu date tehnice

5 Compartiment pentru sare

6 Orificiu de aerisire

7 Dozator pentru agentul de clătire

8 Dozator pentru detergent

9 Coș pentru tacâmuri

10 Coș inferior

11 Coș superior

4. PANOU DE COMANDĂ

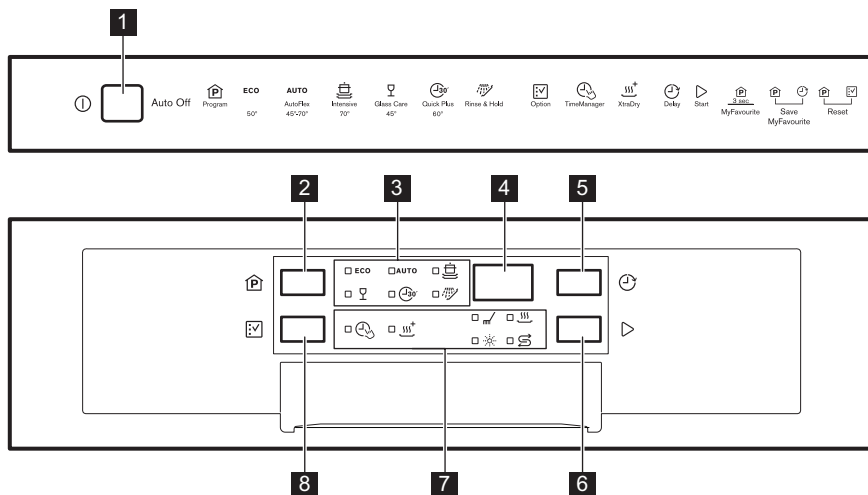





- | | |
|-------------------------------|--------------------------------|
| 1 Buton pornire/oprire | 6 Buton Start |
| 2 Buton Program | 7 Indicatoare luminoase |
| 3 Indicatoare programe | 8 Buton Option |
| 4 Afișaj | |
| 5 Buton Delay | |

4.1 Indicatoare

Indicator	Descriere
	Faza de spălare. Se aprinde în momentul derulării fazei de spălare.
	Faza de uscare. Se aprinde în momentul derulării fazei de uscare.
	Indicator TimeManager.
	Indicator XtraDry.
	Indicator pentru agentul de clătire. Acesta este întotdeauna oprit în timpul funcționării unui program.
	Indicator pentru sare. Acesta este întotdeauna oprit în timpul funcționării unui program.

5. PROGRAME

Ordonarea programelor din tabel ar putea să nu reflecte ordinea acestora din panoul de comandă.

Program	Grad de murdărire Tip încărcătură	Fazele programului	Opțiuni
ECO 1)	<ul style="list-style-type: none"> Nivel de murdărire normal Vase din porțelan și tacâmuri 	<ul style="list-style-type: none"> Prespălare Spălare 50°C Clătiri Uscare 	<ul style="list-style-type: none"> TimeManager XtraDry
AUTO 2)	<ul style="list-style-type: none"> Toate Vase din porțelan, tacâmuri, oale și cratițe 	<ul style="list-style-type: none"> Prespălare Spălare de la 45°C la 70°C Clătiri Uscare 	<ul style="list-style-type: none"> XtraDry
	<ul style="list-style-type: none"> Nivel ridicat de murdărire Vase din porțelan, tacâmuri, oale și cratițe 	<ul style="list-style-type: none"> Prespălare Spălare 70°C Clătiri Uscare 	<ul style="list-style-type: none"> TimeManager XtraDry
 3)	<ul style="list-style-type: none"> Murdărire recentă Vase din porțelan și tacâmuri 	<ul style="list-style-type: none"> Spălare 60°C sau 65°C Clătiri 	<ul style="list-style-type: none"> XtraDry
	<ul style="list-style-type: none"> Nivel normal sau redus de murdărire Vase din porțelan delicate și sticlărie 	<ul style="list-style-type: none"> Spălare 45°C Clătiri Uscare 	<ul style="list-style-type: none"> XtraDry
 4)	<ul style="list-style-type: none"> Toate 	<ul style="list-style-type: none"> Prespălare 	

1) Acest program oferă cea mai eficientă utilizare a apei și cel mai eficient consum energetic pentru vase din porțelan și tacâmuri cu un nivel de murdărire normal. Acesta este programul standard omologat la institutele de testare.





2) Aparatul detectează gradul de murdărire și cantitatea articolelor din coșuri. Acesta reglează automat temperatura și cantitatea apei, consumul de energie și durata programului.

3) Cu ajutorul acestui program puteți spăla o încărcătură cu murdărire recentă. Oferă rezultate de spălare bune într-un timp scurt.

4) Cu acest program puteți clăti rapid resturile alimentare de pe vase și împiedicați formarea de mirosuri în aparat. Nu utilizați detergent în cadrul acestui program.

5.1 Valori de consum

Program 1)	Consum de apă (l)	Consum de curent (kWh)	Durata (min)
ECO	9.9	0.777	245
AUTO	6 - 12	0.5 - 1.2	40 - 150

Program 1)	Consum de apă (l)	Consum de curent (kWh)	Durata (min)
	11 - 13	1.0 - 1.2	130 - 150
	8	0.6 - 0.8	30
	10 - 12	0.8 - 0.9	60 - 80
	4	0.1	14

1) Presiunea și temperatura apei, variațiile curentului electric, opțiunile selectate și cantitatea de vase pot modifica valorile.

5.2 Informații pentru instituttele de testare

Pentru a primi informațiile necesare pentru realizarea testelor de performanță (de ex. conform cu EN60436), trimiteți un e-mail la:

info.test@dishwasher-production.com

În solicitarea dvs. vă rugăm să includeți codul cu numărul produsului (PNC) care se găsește pe plăcuța cu date tehnice.

Pentru orice alte întrebări referitoare la mașina dvs. de spălat vase, consultați manualul de service furnizat împreună cu aparatul.

6. SETĂRI

6.1 Modul de selectare a programului și modul utilizator

Când aparatul este în modul de selectare a programului este posibilă setarea unui program și intrarea în modul utilizator.

Setările disponibile în modul utilizator:

- Nivelul dedurizatorului apei în funcție de duritatea apei.
- Activarea sau dezactivarea avertizării notificării de golire a agentului de clătire.
- Activarea sau dezactivarea AirDry.

Deoarece aparatul memorează setările salvate, nu este nevoie configurarea acestuia înaintea fiecărui ciclu.

Setarea modului de selectare a programului

Aparatul se află în modul de selectare a programului când indicatorul programului

ECO este aprins și afișajul indică durata programului.

După activare, aparatul este implicat în modul de selectare a programului. În caz contrar, setați modul de selectare a programului astfel:

Apăsați lung și simultan **Program** și **Option** până când aparatul este în modul de selectare a programului.

Cum se intră în modul utilizator

Asigurați-vă că aparatul este în modul de selectare a programului.

Pentru a intra în modul utilizator, apăsați lung și simultan **Delay** și **Start** până când indicatorii **ECO**, **AUTO** și  clipească și afișajul este gol.

6.2 Dedurizatorul de apă

Dedurizatorul de apă elimină substanțele minerale din apă, substanțe care ar putea avea efecte negative asupra performanțelor la spălare și a aparatului.

Cu cât conținutul de substanțe minerale este mai mare, cu atât apa este mai dură. Duritatea apei este măsurată în scale echivalente.

Dispozitivul de dedurizare a apei trebuie să fie reglat în conformitate cu duritatea apei din zona dvs. Compania locală de furnizare a apei vă poate oferi informații privind duritatea apei din zona dvs. Este important ca dedurizatorul să fie setat la nivelul potrivit pentru a asigura rezultate bune la spălare.



Dedurizarea apei dure crește consumul de apă și energie, precum și durata programului. Cu cât este mai mare nivelul de dedurizare a apei; cu atât este mai mare consumul și durata.

Duritate apa

Grade germane (°dH)	Grade franceze (°fH)	mmol / l	Grade Clarke	Nivelul dedurizatorului apei
47 - 50	84 - 90	8.4 - 9.0	58 - 63	10
43 - 46	76 - 83	7.6 - 8.3	53 - 57	9
37 - 42	65 - 75	6.5 - 7.5	46 - 52	8
29 - 36	51 - 64	5.1 - 6.4	36 - 45	7
23 - 28	40 - 50	4.0 - 5.0	28 - 35	6
19 - 22	33 - 39	3.3 - 3.9	23 - 27	5 1)
15 - 18	26 - 32	2.6 - 3.2	18 - 22	4
11 - 14	19 - 25	1.9 - 2.5	13 - 17	3
4 - 10	7 - 18	0.7 - 1.8	5 - 12	2
<4	<7	<0.7	< 5	1 2)

1) Setarea din fabrică.

2) Nu utilizați sare la acest nivel.

Indiferent de tipul de detergent utilizat, setați nivelul adecvat de duritate a apei pentru a menține activ indicatorul de realimentare cu sare.



Tabletele combinate care conțin sare nu sunt suficiente de eficiente pentru a anula duritatea apei.

- Indicatorul **ECO** continuă să se aprindă intermitent.
- Afișajul indică setarea curentă: de ex. **5 L** = nivelul 5.

2. Apăsați **Program** în mod repetat pentru a modifica setarea.
3. Apăsați butonul pornit/oprit pentru a confirma setarea.

Setarea nivelului pentru dedurizatorul apei

Asigurați-vă că aparatul este în modul utilizator.

1. Apăsați **Program**.

- Indicatoarele **AUTO** și  sunt oprite.

6.3 Notificarea de terminare a agentului de clătire

Agentul de clătire ajută la uscarea vaselor fără dăre și pete.

Agentul de clătire este eliberat automat pe durata fazei de clătire cu apă fierbinte.

Atunci când rezervorul cu agent de clătire este gol, indicatorul agentului de clătire se aprinde anunțându-vă să



realimentați cu agent de clătire. Dacă rezultatele la uscare sunt satisfăcătoare atunci când folosiți exclusiv tablete combinate, puteți dezactiva notificarea pentru realimentarea cu agent de clătire. Însă, pentru cele mai bune performanțe la uscare, folosiți întotdeauna agent de clătire.

Dacă folosiți detergent standard sau tablete combinate fără agent de clătire, activați notificarea pentru a menține activ indicatorul privind realimentarea cu agent de clătire.

Dezactivarea notificării de golire a agentului de clătire

Asigurați-vă că aparatul este în modul utilizator.

1. Apăsați **Option**.

- Indicatoarele **ECO** și  sunt oprite.
- Indicatorul **AUTO** continuă să se aprindă intermitent.
- Afișajul indică setarea curentă.
 -  **d** = notificarea de golire a agentului de clătire este activată.
 -  **d** = notificarea de golire a agentului de clătire este dezactivată.

2. Apăsați **Option** pentru a modifica setarea.

3. Apăsați pornit/oprit pentru a confirma setarea.

6.4 AirDry

AirDry îmbunătățește rezultatele la uscare cu consum mai mic de energie.

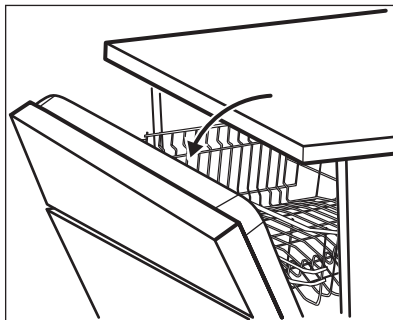

În timpul fazei de uscare, ușa se deschide automat și rămâne întredeschisă.



ATENȚIE!

Nu încercați să închideți ușa aparatului la mai puțin de 2 minute după deschiderea automată. Acest lucru poate cauza deteriorarea aparatului.

AirDry este activată automat cu toate programele, cu excepția  (dacă există).

Pentru a îmbunătăți performanța la uscare, apălați la opțiunea XtraDry sau activați AirDry.



ATENȚIE!



Dacă copiii au acces la aparat, se recomandă dezactivarea AirDry deoarece deschiderea ușii poate crea un pericol.

Dezactivarea AirDry

Asigurați-vă că aparatul este în modul utilizator.





1. Apăsați **Delay**.

- Indicatoarele **ECO** și **AUTO** sunt oprite.
- Indicatorul  continuă să se aprindă intermitent.
- Afișajul indică setarea curentă:  = AirDry activat.

2. Apăsați **Delay** pentru a modifica setarea:   = AirDry dezactivat.

3. Apăsați pornit/oprit pentru a confirma setarea.

7. OPȚIUNI

-  Opțiunile dorite trebuie activate de fiecare dată înainte de pornirea unui program.
Este imposibilă activarea sau dezactivarea opțiunilor în timpul funcționării unui program.
-  Butonul Option comută între opțiunile disponibile și combinațiile lor posibile.
-  Nu toate opțiunile sunt compatibile între ele. Dacă selectați opțiuni care nu sunt compatibile, aparatul dezactivează automat una sau mai multe opțiuni. Vor rămâne aprinși doar indicatorii opțiunilor care sunt în continuare active.
-  Dacă o opțiune nu este aplicabilă unui program, indicatorul corespunzător este stins sau clipește rapid timp de câteva secunde, după care se stinge.
-  Activarea opțiunilor poate afecta consumul de apă și energie, precum și durata programului.

7.1 XtraDry

Activați această opțiune pentru a îmbunătăți performanța la uscare. Cu XtraDry pornită, durata anumitor programe, consumul de apă și temperatura ultimei clătiri pot fi afectate.

XtraDry este o opțiune permanentă pentru toate programele, cu excepția **ECO**, aceasta nefiind necesară să fie selectată la fiecare ciclu.

La alte programe, setarea XtraDry este permanentă și este folosită automat la

următoarele cicluri. Această configurație poate fi schimbată în orice moment.

-  De fiecare dată când **ECO** este activat, XtraDry este oprită și trebuie selectată manual.

Activarea XtraDry dezactivează TimeManager și invers.

Activarea XtraDry

Apăsați **Option** până când se aprinde indicatorul .
Afișajul indică durata actualizată a programului.

7.2 TimeManager

Această opțiune mărește presiunea și temperatura apei. Fazele de spălare și uscare sunt mai scurte.

Reducerea totală a duratei programului este de aproximativ 50%.

Rezultatele la spălare sunt aceleași ca în cazul duratei obișnuite a programului. Rezultatele uscării pot fi mai slabe.

Activarea TimeManager

Apăsați **Option** până când se aprinde indicatorul .
Afișajul indică durata actualizată a programului.

7.3 MyFavourite

Această opțiune permite setarea și salvarea programului utilizat cel mai frecvent.

Se poate salva doar 1 program. O setare nouă o anulează pe cea anterioară.

Modul de setare a programului MyFavourite

Apăsăți lung **Program** până când se aprind indicatoarele și opțiunile asociate programului MyFavourite. Afișajul indică durata programului.

Salvarea programului MyFavourite

1. Setăți programul ales.

8. ÎNAINTE DE PRIMA UTILIZARE

1. Verificați dacă nivelul curent al dedurizatorului de apă corespunde durezzații apei de la rețeaua de alimentare. Dacă nu corespunde, reglați nivelul dedurizatorului de apă.
2. Umpleți rezervorul pentru sare.
3. Umpleți dozatorul pentru agentul de clătire.
4. Deschideți robinetul de apă.
5. Porniți un program pentru a îndepărta toate reziduurile din fabrică care încă mai pot fi în interiorul aparatului. Nu folosiți detergent și nu puneți vase în coșuri.

După pornirea programului, aparatul reîncarcă rășina în dedurizatorul de apă pentru până la 5 minute. Faza de spălare începe doar după finalizarea acestei proceduri. Procedura este repetată periodic.

8.1 Rezervorul pentru sare



ATENȚIE!

Folosiți doar sare brută specială pentru mașina de spălat vase. Sarea fină crește riscul de corodare.

Sarea este utilizată pentru a reîncărca rășina din dedurizatorul de apă și pentru a asigura rezultate bune la spălare la utilizarea zilnică.

De asemenea, se pot seta opțiunile aplicabile împreună cu programul.

2. Apăsăți lung și simultan **Program** și **Delay** până când indicatorii programului și opțiunile clipesc pentru câteva secunde.

Umplerea rezervorului pentru sare

1. Rotiți capacul rezervorului pentru sare spre stânga și scoateți-l.
2. Introduceți 1 litru de apă în rezervorul pentru sare (numai la prima utilizare).
3. Umpleți rezervorul pentru sare cu 1 kg de sare (până când se umple).

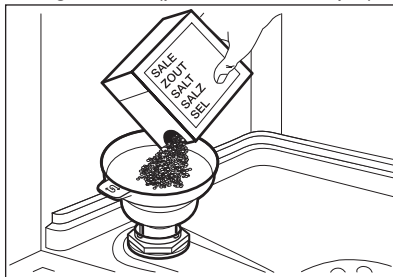

4. Scuturați cu atenție de mânerul pâlniei pentru a pica și ultimele granule în interior.
5. Înlăturați sarea din jurul orificiului rezervorului pentru sare.

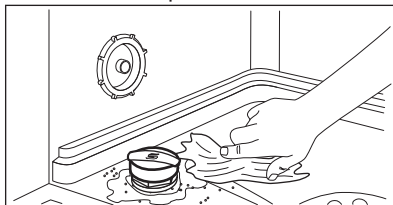

6. Rotiți capacul rezervorului pentru sare spre dreapta pentru a închide rezervorul.

**ATENȚIE!**

În timpul umplerii rezervorului pentru sare este posibil ca din acesta să se reverse apă și sare. După ce umpleți rezervorul pentru sare, porniți imediat un program pentru a preveni coroziunea.

8.2 Umplerea dozatorului pentru agent de clătire

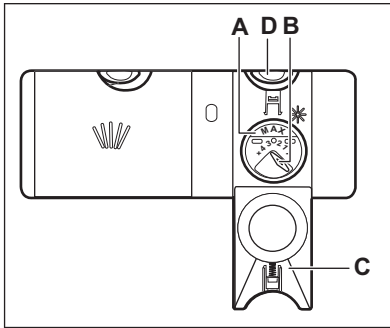
**ATENȚIE!**

Folosiți numai agent de clătire conceput special pentru mașinile de spălat vase.

1. Apăsați butonul de eliberare (D) pentru a deschide capacul (C).
2. Turnați agentul de clătire în dozator (A) până când lichidul ajunge în dreptul nivelului „max”.
3. Pentru a evita formarea excesivă de spumă curățați agentul de clătire vărsat pe alături cu o lavetă absorbantă.
4. Închideți capacul. Verificați dacă butonul de eliberare se blochează în poziție.



Puteți roti selectorul cantității eliberate (B) între poziția 1 (cea mai mică cantitate) și poziția 4 sau 6 (cea mai mare cantitate).

9. UTILIZAREA ZILNICĂ

1. Deschideți robinetul de apă.
2. Apăsați butonul pornit/oprit pentru a activa aparatul.

Asigurați-vă că aparatul este în modul de selectare a programului.

- Dacă indicatorul pentru sare este aprins, umpleți rezervorul pentru sare.
 - Dacă indicatorul pentru agent de clătire este aprins, umpleți dozatorul pentru agent de clătire.
3. Încărcați coșurile.
 4. Adăugați detergent.
 5. Selectați și porniți programul corect pentru tipul de încărcătură și gradul de murdărie.

9.1 Utilizarea detergentului

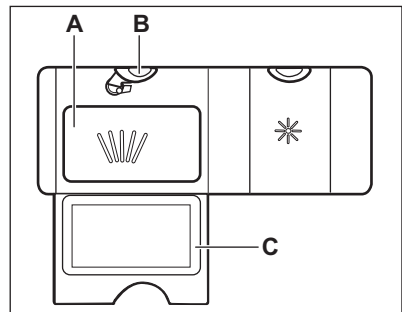

1. Apăsați butonul de eliberare (B) pentru a deschide capacul (C).
2. Puneți detergentul, sub formă de pudră sau tablete în compartimentul (A).
3. Dacă programul are o fază de prespălare, puneți o cantitate redusă de detergent pe partea interioară a ușii aparatului.

4. Închideți capacul. Verificați dacă butonul de eliberare se blochează în poziție.

9.2 Setarea și pornirea unui program

Funcția Auto Off

Această funcție reduce consumul de energie prin dezactivarea automată a aparatului atunci când acesta nu este utilizat.

Funcția se activează:

- La 5 minute după terminarea programului.
- După 5 minute, dacă programul nu a fost pornit.

Pornirea unui program

1. Apăsăți butonul pornit/oprit pentru a activa aparatul. Asigurați-vă că aparatul este în modul de selectare a programului.
2. Închideți ușa aparatului.
3. Apăsăți **Program** în mod repetat până când indicatorul programului pe care doriți să îl selectați se aprinde.
 - Dacă doriți să selectați programul MyFavourite, apăsați lung **Program** până când setarea MyFavourite se aprinde.

Afișajul indică durata programului.

4. Setăți opțiunile aplicabile.
5. Apăsăți **Start** pentru a porni programul.
 - Indicatorul fazei de spălare se aprinde.
 - Durata programului începe să scadă în trepte de câte 1 minut.

Pornirea unui program cu întârziere

1. Setăți un program.
2. Apăsăți **Delay** în mod repetat până când afișajul indică durata de întârziere pe care doriți să o setați (de la 1 la 24 de ore).

Se aprinde intermitent indicatorul programului selectat.

3. Apăsăți **Start**.

4. Închideți ușa aparatului pentru a porni numărătoarea inversă. La terminarea numărătorii inverse, programul pornește și indicatorul fazei de spălare se aprinde.

Deschiderea ușii în timpul funcționării aparatului

Deschiderea ușii în timpul funcționării unui program oprește aparatul. Aceasta poate afecta consumul de energie și durata programului. După ce închideți ușa, aparatul continuă de la momentul întreruperii.



Dacă ușa este deschisă pentru mai mult de 30 de secunde pe durata fazei de uscare, programul aflat în derulare se termină. Acest lucru nu se întâmplă dacă ușa este deschisă de funcția AirDry.



Nu încercați să închideți ușa aparatului la mai puțin de 2 minute după ce AirDry o deschide automat deoarece se poate deteriora aparatul. Dacă, după aceea, ușa este închisă timp de alte 3 minute, programul aflat în derulare se termină.

Anularea pornirii cu întârziere în timpul derulării numărătorii inverse

Dacă anulați pornirea cu întârziere, programul și opțiunile trebuie setate din nou.

Apăsăți lung și simultan **Program** și **Option** până când aparatul este în modul de selectare a programului.

Anularea programului

Apăsăți lung și simultan **Program** și **Option** până când aparatul este în modul de selectare a programului.

Înainte de a porni un nou program, verificați dacă există detergent în dozatorul pentru detergent.

Terminarea programului

La încheierea programului afișajul indică 0:00. Indicatorii de fază sunt stinși.

Toate butoanele sunt inactice cu excepția butonului pornit/oprit.

1. Apăsați butonul pornit/oprit sau așteptați ca funcția Auto Off să dezactiveze automat aparatul. Dacă deschideți ușa înainte de activarea Auto Off, aparatul este dezactivat automat.
2. Închideți robinetul de apă.

10. INFORMAȚII ȘI SFATURI

10.1 Generalități

Respectați sfaturile de mai jos pentru a avea rezultate optime la curățare și uscare la utilizarea zilnică și pentru a vă ajuta să protejați mediul.

- Scoateți din vase resturile mari de alimente și aruncați-le la gunoi.
- Nu clătiți manual vasele înainte de a le pune în mașina de spălat vase. Atunci când este nevoie, selectați un program cu o fază de prespălare.
- Utilizați întotdeauna tot spațiul din coșuri.
- Asigurați-vă că articolele din coșuri nu se ating și nu se acoperă unul pe celălalt. Doar atunci apa poate ajunge peste tot pentru a spăla vasele.
- Puteți utiliza detergent, agent de clătire și sare speciale pentru mașina de spălat vase sau puteți utiliza tabletele combinate (de ex. „Toate în 1”). Respectați instrucțiunile de pe ambalaj.
- Selectați un program în funcție de tipul de încărcătură și gradul de murdărie. **ECO** asigură cea mai eficientă utilizare a apei și energiei consumate.

10.2 Utilizarea sării, agentului de clătire și a detergentului

- Utilizați numai sare, agent de clătire și detergent pentru mașini de spălat vase. Alte produse pot cauza deteriorarea aparatului.
- În zone cu apă dură și foarte dură vă recomandăm să utilizați separat detergent simplu (pudră, gel, tablete care nu conțin agenți suplimentari),

agent de clătire și sare pentru rezultate optime la curățare și uscare.

- Cel puțin o dată pe lună rulați un program la aparat folosind agentul de curățare care este făcut special pentru acest scop.
- Tabletele de detergent nu se dizolvă complet în timpul programelor scurte. Pentru prevenirea apariției reziduurilor de detergent pe veselă, recomandăm utilizarea tabletelor în programele lungi.
- Nu utilizați mai mult decât cantitatea corectă de detergent. Consultați instrucțiunile de pe ambalajul detergentului.

10.3 Ce trebuie făcut dacă doriți să nu mai utilizați tablete combinate

Înainte de a începe să utilizați în mod separat detergent, sare și agent de clătire efectuați următoarea procedură.

1. Setări nivelul cel mai înalt pentru dedurizatorul de apă.
2. Asigurați-vă că rezervorul pentru sare și dozatorul pentru agentul de clătire sunt pline.
3. Porniți cel mai scurt program cu o fază de clătire. Nu adăugați detergent și nu încărcați coșurile.
4. La încheierea programului, reglați dedurizatorul de apă în funcție de duritatea apei din zona în care vă aflați.
5. Reglați cantitatea de agent de clătire.
6. Activați notificarea de terminare a agentului de clătire.

10.4 Încărcarea coșurilor

- Folosiți aparatul pentru a spăla doar articolele care se pot spăla automat.
- Nu spălați în aparat obiecte din lemn, corn, porțelan, aluminiu, cositor și cupru.
- Nu spălați articole care pot absorbi apa (bureți, cârpe menajere).
- Îndepărtați reziduurile alimentare mari de pe vase.
- Înmuiiați vasele cu mâncare arsă înainte de a le spăla în aparat.
- Puneți obiectele concave (cești, paharele și cratițele) cu gura în jos.
- Asigurați-vă că paharele nu se ating între ele.
- Puneți obiectele ușoare în coșul superior. Asigurați-vă că obiectele nu se mișcă liber.
- Puneți tacâmurile și articolele mici în coșul pentru tacâmuri.
- Asigurați-vă că brațele stropitoare se pot mișca liber înainte să porniți un program.

10.5 Anterior pornirii unui program

Înainte de a porni programul selectat, asigurați-vă de următoarele:

- Filtrele sunt curate și corect instalate.
- Capacul rezervorului pentru sare este strâns.
- Brațele stropitoare nu sunt înfundate.
- Există suficientă sare și agent de clătire (dacă nu utilizați tablete combinate).
- Amplasarea articolelor în coșuri este corectă.
- Programul corespunde tipului de încărcătură și gradului de murdărie.
- Este utilizată cantitatea corectă de detergent.

10.6 Descărcarea coșurilor

1. Lăsați vesela să se răcească înainte de a o scoate din aparat. Articolele fierbinți se pot deteriora ușor.
2. Mai întâi, goliți coșul inferior și apoi pe cel superior.



După finalizarea programului, poate să rămână apă pe suprafețele de la interior.

11. ÎNGRIJIREA ȘI CURĂȚAREA



AVERTISMENT!

Înainte de a efectua operațiile de întreținere, dezactivați aparatul și scoateți ștecherul din priză.



Filtrele murdare și brațele stropitoare înfundate reduc performanțele de la spălare. Efectuați verificarea periodică și, dacă este necesar, curățați-le.

11.1 Curățarea filtrelor

Sistemul de filtrare este realizat din 3 piese.

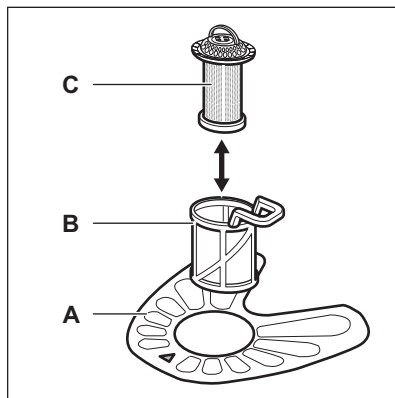

1. Rotiți filtrul (B) în sens antiorar și scoateți-l.

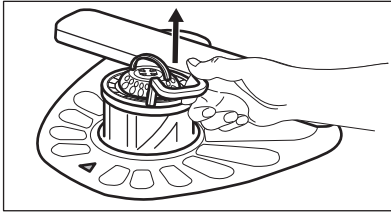
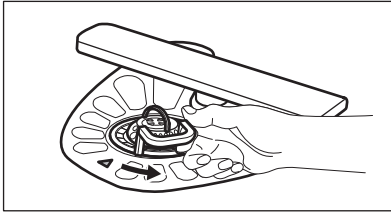

2. Scoateți filtrul (C) din filtrul (B).
3. Scoateți filtrul plat (A).

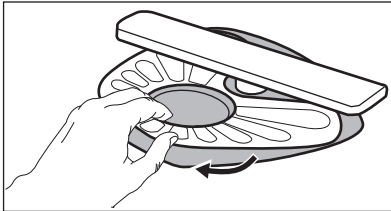

4. Spălați filtrele.

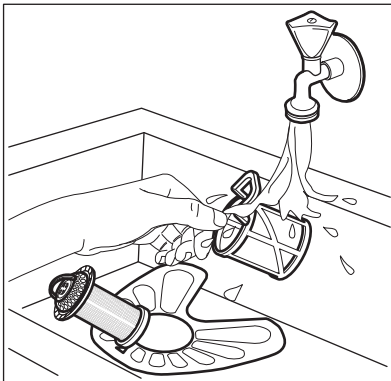

5. Asigurați-vă că nu există resturi alimentare sau mizerie în sau în jurul marginii colectorului de apă.
6. Puneți la loc filtrul plat (A). Asigurați-vă că este poziționat corect sub cele 2 ghidaje.

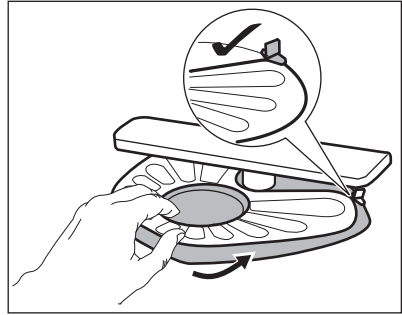

7. Reasamblați filtrele (B) și (C).
8. Puneți la loc filtrul (B) în filtrul plat (A). Rotiți-l în sens orar până când se fixează.

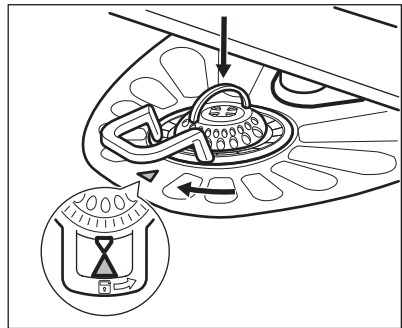

ATENȚIE!

O poziție incorectă a filtrelor poate cauza rezultate nesatisfăcătoare la spălare și deteriorarea aparatului.

11.2 Curățarea brațelor stropitoare

Nu demontați brațele stropitoare. Dacă orificiile din brațele stropitoare sunt înfundate, înlăturați resturile de murdărie cu un obiect ascuțit subțire.

11.3 Curățarea exterioară

- Curățați aparatul cu o lavetă moale, umedă.
- Utilizați numai detergenți neutri.
- Nu folosiți produse abrazive, bureți abrazivi sau solvenți.

11.4 Curățarea interiorului

- Curățați cu atenție aparatul, inclusiv garnitura cauciucată a ușii, folosind o lavetă moale și umedă.
- Dacă utilizați frecvent programe cu durata redusă, acestea pot lăsa depuneri de grăsime și piatră în interiorul aparatului. Pentru a împiedica acest lucru, vă recomandăm să rulați programe cu durată mare de cel puțin de 2 ori pe lună.
- Pentru a păstra aparatul în condiții optime de funcționare, vă recomandăm să utilizați lunar un produs de curățare dedicat mașinilor de spălat vase. Urmați cu atenție instrucțiunile de pe ambalajul produsului.

12. DEPANARE

Dacă aparatul nu pornește sau se oprește pe durata utilizării, verificați mai întâi dacă puteți rezolva problema singur cu ajutorul informațiilor din tabel sau contactați Centrul de service autorizat.





AVERTISMENT!

Reparațiile făcute incorect pot pune în pericol siguranța utilizatorului. Toate reparațiile trebuie efectuate de către personal calificat.

În cazul unor probleme, afișajul indică un cod de alarmă.

Majoritatea problemelor care apar pot fi rezolvate fără a fi necesară contactarea unui Centru de service autorizat.

Problema și codul alarmei	Cauză posibilă și soluție
Nu puteți activa aparatul.	<ul style="list-style-type: none"> • Verificați dacă ștecherul este introdus în priză. • Verificați dacă există o siguranță arsă în tabloul de siguranțe.
Programul nu pornește.	<ul style="list-style-type: none"> • Verificați dacă ușa aparatului este închisă. • Apăsăți Start. • Dacă este setată pornirea cu întârziere, anulați setarea sau așteptați terminarea numărării inverse. • Aparatul a început procedura de re-încărcare cu rășină în interiorul dedurizatorului de apă. Durata procedurii este de aproximativ 5 minute.
Aparatul nu se alimentează cu apă. Afișajul indică  sau  .	<ul style="list-style-type: none"> • Verificați dacă robinetul de apă este deschis. • Verificați dacă presiunea de la rețeaua de alimentare cu apă nu este prea mică. Pentru această informație, contactați compania locală de furnizare a apei. • Verificați dacă robinetul de apă este înfundat. • Verificați dacă filtrul din furtunul de alimentare este înfundat. • Verificați dacă furtunul de alimentare este răsucit sau îndoit.

Problema și codul alarmei	Cauză posibilă și soluție
<p>Aparatul nu evacuează apa. Afișajul indică ,20.</p>	<ul style="list-style-type: none"> • Verificați dacă scurgerea chiuvetei este înfundată. • Verificați dacă filtrul din furtunul de evacuare este înfundat. • Verificați dacă sistemul de filtrare intern este înfundat. • Verificați dacă furtunul de evacuare este răsucit sau îndoit.
<p>Dispozitivul anti-inundație este pornit. Afișajul indică ,30.</p>	<ul style="list-style-type: none"> • Închideți robinetul de apă și adresați-vă unui Centru de service autorizat.
<p>Aparatul se oprește și pornește de mai multe ori în timpul funcționării.</p>	<ul style="list-style-type: none"> • Acest lucru este normal. Aceasta oferă rezultate optime la curățare și economii de energie.
<p>Programul durează prea mult.</p>	<ul style="list-style-type: none"> • Selectați opțiunea TimeManager pentru a reduce durata programului. • Dacă este setată o opțiune de pornire cu întârziere, anulați întârzierea setată sau așteptați terminarea numărătorii inverse.
<p>Durata rămasă pe afișaj crește și sare până aproape de finalul duratei programului.</p>	<ul style="list-style-type: none"> • Acesta nu este un defect. Aparatul funcționează corect.
<p>Opțiunile programului trebuie setate din nou de fiecare dată.</p>	<ul style="list-style-type: none"> • Pentru a vă salva configurația preferată, folosiți opțiunea MyFavourite.
<p>Mici scurgeri din ușa aparatului.</p>	<ul style="list-style-type: none"> • Aparatul nu este adus la nivel. Slăbiți sau strângeți picioarele reglabile (dacă se poate). • Ușa aparatului nu este centrată pe cuvă. Reglați piciorul din spate (dacă se poate).
<p>Ușa aparatului se închide greu.</p>	<ul style="list-style-type: none"> • Aparatul nu este adus la nivel. Slăbiți sau strângeți picioarele reglabile (dacă se poate). • Părți din veselă ies prin coșuri.
<p>Sunete de hure/ciocănit din interiorul aparatului.</p>	<ul style="list-style-type: none"> • Vesela nu este pusă corect în coșuri. Consultați prospectul despre încărcarea coșului. • Verificați dacă brațele stropitoare se pot roti liber.
<p>Aparatul declanșează întrerupătorul.</p>	<ul style="list-style-type: none"> • Amperajul este insuficient pentru a alimenta simultan toate aparatele aflate în uz. Verificați amperajul de la priză și capacitatea contorului sau opriți unul dintre aparatele aflate în uz. • Defect electric intern al aparatului. Contactați un Centru de service autorizat.



Consultați „Înainte de prima utilizare”, „Utilizarea zilnică” sau „Informații și sfaturi” pentru alte cauze posibile.

apare din nou, contactați un Centru de service autorizat.

Pentru coduri de alarmă care nu se regăsesc în tabel, contactați un Centru de service autorizat.

După verificarea aparatului, dezactivați și activați din nou aparatul. Dacă problema

12.1 Rezultatele procesului de spălare și uscare nu sunt satisfăcătoare

Problemă	Cauză posibilă și soluție
Rezultate slabe la spălare.	<ul style="list-style-type: none"> • Consultați „Utilizarea zilnică”, „Informații și sfaturi” și prospectul despre încărcarea coșului. • Utilizați programe cu spălare mai intensivă. • Curățați duzele brațului stropitor și filtrul. Consultați „Îngrijirea și curățarea”.
Rezultate slabe la uscare.	<ul style="list-style-type: none"> • Vesela a fost lăsată prea mult timp în interiorul unui aparat închis. • Nu există agent de clătire sau dozajul agentului de clătire nu este suficient. Setați dozatorul pentru agentul de clătire pe un nivel mai ridicat. • Este posibil ca articolele din plastic să necesite uscarea pe prosop. • Pentru cea mai bună performanță la uscare, activați opțiunea XtraDry și setați AirDry. • Vă recomandăm să utilizați întotdeauna agent de clătire, chiar și în combinație cu tablete combinate.
Apar dăre sau pelicule albastre pe pahare și vase.	<ul style="list-style-type: none"> • Cantitatea de agent de clătire eliberată este prea mare. Reglați nivelul pentru agentul de clătire la un nivel mai mic. • Cantitatea de detergent este prea mare.
Apar pete și picături uscate de apă pe pahare și vase.	<ul style="list-style-type: none"> • Cantitatea de agent de clătire eliberată este insuficientă. Reglați nivelul pentru agentul de clătire la un nivel mai mare. • Calitatea agentului de clătire poate fi de vină.
Vasele sunt ude.	<ul style="list-style-type: none"> • Pentru cea mai bună performanță la uscare, activați opțiunea XtraDry și setați AirDry. • Programul nu are fază de uscare sau are o fază de uscare la temperatură redusă. • Dozatorul pentru agent de clătire este gol. • Calitatea agentului de clătire poate fi de vină. • Problema poate fi cauzată de calitatea tabletelor combinate. Încercați o altă marcă sau activați dozatorul pentru agent de clătire și folosiți agent de clătire împreună cu tabletele combinate.

Problemă	Cauză posibilă și soluție
Interiorul aparatului este ud.	<ul style="list-style-type: none"> Nu constituie o defectare a aparatului. Acest lucru este cauzat de umiditatea din aer care se condensează pe pereți.
Spumă anormală în timpul spălării.	<ul style="list-style-type: none"> Utilizați doar detergent pentru mașina de spălat vase. Există scurgeri din dozatorul pentru agentul de clătire. Contactați un Centru de service autorizat.
Urme de rugină pe tacâmuri.	<ul style="list-style-type: none"> Este utilizată prea multă sare în apa folosită la spălare. Consultați „Dedurizatorul de apă”. Tacâmurile din argint și oțel inoxidabil au fost puse împreună. Evitați punerea alăturată a articolelor din argint și oțel inoxidabil.
Există reziduuri de detergent în dozator la finalul programului.	<ul style="list-style-type: none"> Tableta de detergent s-a blocat în dozator și, de aceea, nu a fost complet dizolvată de apă. Apa nu poate dizolva detergentul din dozator. Asigurați-vă că brațul stropitor nu este blocat sau înfundat. Asigurați-vă că articolele din coșuri nu împiedică deschiderea capacului dozatorului pentru detergent.
Miros neplăcut în interiorul aparatului.	<ul style="list-style-type: none"> Consultați „Curățarea internă”.
Depuneri de calcar pe veselă, cuvă și pe interiorul ușii.	<ul style="list-style-type: none"> Nivelul de sare este scăzut, verificați indicatorul de realimentare. Capacul rezervorului pentru sare este slăbit. Apa de la robinet este dură. Consultați „Dedurizatorul de apă”. Chiar dacă folosiți tablete multifuncționale, folosiți sare și setați regenerarea dedurizatorului de apă. Consultați „Dedurizatorul de apă”. Dacă încă mai rămân depuneri de calcar, curățați aparatul cu agenți de curățare speciali dedicați pentru acest scop. Încercați un detergent diferit. Contactați producătorul detergentului.
Veselă mată, decolorată sau ciobită.	<ul style="list-style-type: none"> Asigurați-vă că sunt spălate doar articole care pot fi spălate în mașina de spălat vase. Încărcați și descărcați cu atenție coșul. Consultați prospectul despre încărcarea coșului. Puneți obiectele delicate în coșul superior.



Consultați „**Înainte de prima utilizare**”, „**Utilizarea zilnică**” sau „**Informații și sfaturi**” pentru alte cauze posibile.

13. FIȘĂ CU INFORMAȚII DESPRE PRODUS

Marcă	Electrolux
Model	ESI4501LOX 911066021
Capacitatea nominală (setări standard)	9
Clasa de eficiență energetică	A+
Consum de energie în kWh pe an, pe baza a 280 de cicluri standard de spălare folosind alimentarea cu apă rece și modurile cu consum redus de putere. Consumul real de energie depinde de condițiile de utilizare a aparatului.	222
Consumul de energie al ciclului standard de spălare (kWh)	0.777
Consumul de putere în „modul oprit” (W)	0.50
Consumul de putere în „modul inactiv” (W)	5.0
Consum de apă de în litri pe an, pe baza a 280 de cicluri standard de spălare. Consumul real de apă depinde de condițiile de utilizare a aparatului.	2775
Clasa de eficiență a uscării pe o scară de la G (minimă) la A (maximă)	A
„Programul standard” este ciclul standard de spălare la care se referă informația de pe etichetă și din fișă, că acesta este adecvat pentru spălarea veselei cu un grad normal de murdărie și că este cel mai eficient program din punct de vedere al consumului combinat de apă și energie. Acesta este indicat ca fiind programul „Eco”.	ECO
Durata programului pentru ciclul standard de spălare (min)	245
Durata modului inactiv (min)	5
Emisiile de zgomot transmis prin aer (db(A) re 1pW)	47
Aparat încorporabil D/N	Da

14. INFORMAȚII TEHNICE SUPLIMENTARE

Dimensiuni	Lățime / înălțime / adâncime (mm)	446 / 818 - 898 / 576
Conexiunea la rețeaua electrică ¹⁾	Tensiune (V)	220 - 240
	Frecvență (Hz)	50
Presiunea de alimentare cu apă	Min. / max. bar (MPa)	0.5 (0.05) / 8 (0.8)

Alimentarea cu apă	Apă rece sau caldă 2)	max 60°C
--------------------	------------------------------	----------

- 1) Consultați plăcuța cu date tehnice pentru restul valorilor.
 2) Dacă apa caldă provine dintr-o sursă alternativă de energie (de ex. panouri solare), utilizați o sursă de apă caldă pentru a reduce consumul de energie.

15. INFORMAȚII PRIVIND MEDIUL

Reciclați materialele marcate cu simbolul . Pentru a recicla ambalajele, acestea trebuie puse în containerele corespunzătoare. Ajuțați la protejarea mediului și a sănătății umane și la reciclarea deșeurilor din aparatele electrice și electrocasnice. Nu aruncați

aparatele marcate cu acest simbol  împreună cu deșeurile menajere. Returnați produsul la centrul local de reciclare sau contactați administrația orașului dvs.

OBSAH

1. BEZPEČNOSTNÉ INFORMÁCIE.....	51
2. BEZPEČNOSTNÉ POKYNY.....	52
3. POPIS SPOTREBIČA.....	54
4. OVLÁDACÍ PANEL	55
5. PROGRAMY.....	55
6. NASTAVENIA.....	57
7. VOLITEĽNÉ FUNKCIE.....	60
8. PRED PRVÝM POUŽITÍM.....	61
9. KAŽDODENNÉ POUŽÍVANIE.....	62
10. TIPY A RADY.....	64
11. OŠETROVANIE A ČISTENIE.....	65
12. RIEŠENIE PROBLÉMOV.....	67
13. INFORMAČNÝ LIST VÝROBKU.....	70
14. DODATOČNÉ TECHNICKÉ INFORMÁCIE.....	71

MYSLÍME NA VÁS

Ďakujeme, že ste si kúpili spotrebič značky Electrolux. Vybrali ste si výrobok, ktorý v sebe skrýva desaťročia odborných skúseností a inovácií. Je dômyselný a štýlový a pri jeho navrhovaní sme mysleli predovšetkým na vás. Pri každom použití si tak môžete byť istí, že dosiahnete vynikajúce výsledky.

Vitajte vo svete Electrolux.

Navštívte našu internetovú stránku, kde nájdete:



Tipy na používanie, brožúry, pokyny na riešenie problémov a informácie o údržbe:

www.electrolux.com/webselfservice



Zaregistrujte si výrobok a využívajte ešte lepšie služby:

www.registerelectrolux.com



Môžete si kúpiť príslušenstvo, spotrebný materiál a originálne náhradné diely pre váš spotrebič:

www.electrolux.com/shop

STAROSTLIVOSŤ A SLUŽBY ZÁKAZNÍKOM

Odporúčame, aby ste používali originálne náhradné diely.

Keď budete kontaktovať autorizované servisné stredisko, nezabudnite si pripraviť nasledujúce údaje: Model, číslo výrobku, sériové číslo.

Tieto informácie nájdete na typovom štítku.

 Varovanie/upozornenie – Bezpečnostné pokyny

 Všeobecné informácie a tipy

 Ochrana životného prostredia

Vyhradzujeme si právo na zmeny bez predchádzajúceho upozornenia.

1. ⚠ BEZPEČNOSTNÉ INFORMÁCIE

Pred inštaláciou a používaním spotrebiča si pozorne prečítajte priložený návod na používanie. Výrobca nezodpovedá za zranenia ani za škody spôsobené nesprávnou montážou alebo používaním. Tieto pokyny uskladnite na bezpečnom a prístupnom mieste, aby ste do nich mohli v budúcnosti nahliadnuť.

1.1 Bezpečnosť detí a zraniteľných osôb

- Tento spotrebič smú používať deti staršie ako 8 rokov a osoby so zníženou fyzickou, zmyslovou alebo psychickou spôsobilosťou alebo nedostatkom skúseností a znalostí, iba ak sú pod dozorom zodpovednej osoby alebo ak boli zodpovednou osobou poučené o bezpečnom používaní spotrebiča a rozumejú prípadným rizikám.
- Deti medzi 3 a 8 rokmi a osoby s veľmi rozsiahlymi a zložitými hendikepmi nesmú mať prístup k spotrebiču, pokiaľ nie sú pod nepretržitým dozorom.
- Deti do 3 rokov nesmú mať prístup k spotrebiču, iba ak sú nepretržite pod dohľadom zodpovednej osoby.
- Nedovoľte, aby sa deti hrali so spotrebičom.
- Umývacie/pracie/čistiace prostriedky uschovajte mimo dosahu detí.
- Keď sú dvierka otvorené, nedovoľte deťom a domácim zvieratám, aby sa k nim priblížili.
- Deti nesmú spotrebič bez dozoru čistiť ani vykonávať žiadnu údržbu na spotrebiči.

1.2 Všeobecná bezpečnosť

- Tento spotrebič je určený na používanie v domácnosti a podobnom prostredí, ako sú napr.:
 - vidiecke domy, kuchynky pre zamestnancov v obchodoch, kanceláriách a iných pracovných prostrediach,
 - pre klientov v hoteloch, moteloch, penziónoch a iných ubytovacích zariadeniach.

- Nemeňte technické parametre tohto spotrebiča.
- Prevádzkový tlak vody (minimálny a maximálny) musí byť medzi 0.5 (0.05) / 8 (0.8) bar (MPa)
- Dodržiavajte maximálne množstvo 9 súprav riadu.
- Ak je poškodený elektrický napájací kábel, musíte ho dať vymeniť u výrobcu, v autorizovanom servisnom stredisku alebo u kvalifikovanej osoby, aby sa predišlo nebezpečenstvu.
- Príbor vložte do košíka na príbor s ostrými koncami smerom nadol alebo ho vložte do zásuvky na príbor vo vodorovnej polohe s ostrými hranami smerom nadol.
- Spotrebič nenechávajte s otvorenými dverami bez dozoru, aby ste predišli náhornému šliapnutiu na spotrebič.
- Pred vykonávaním údržby spotrebič vypnite a vytiahnite jeho zástrčku zo sieťovej zásuvky.
- Na čistenie spotrebiča nepoužívajte prúd vody pod tlakom a/alebo paru.
- Ak má spotrebič na základni vetracie otvory, nesmú byť zakryté napr. kobercom.
- Spotrebič treba zapojiť do vodovodnej siete pomocou novej dodanej súpravy hadíc. Staré súpravy hadíc sa nesmú opätovne použiť.

2. BEZPEČNOSTNÉ POKYNY

2.1 Inštalácia



VAROVANIE!

Tento spotrebič smie nainštalovať iba kvalifikovaná osoba.

- Odstráňte všetky obaly.
- Neinštalujte ani nepoužívajte poškodený spotrebič.
- Spotrebič z bezpečnostných dôvodov nepoužívajte pred jeho nainštalovaním do zabudovanej štruktúry.
- Dodržiavajte pokyny na inštaláciu dodané so spotrebičom.
- Vždy dávajte pozor, ak presúvate spotrebič, pretože je ťažký. Vždy používajte ochranné rukavice a uzavretú obuv.
- Spotrebič neinštalujte ani nepoužívajte na mieste, kde teplota môže klesnúť pod 0 °C.
- Spotrebič nainštalujte na bezpečné a vhodné miesto, ktoré spĺňa požiadavky na inštaláciu.

2.2 Zapojenie do elektrickej siete



VAROVANIE!

Nebezpečenstvo požiaru a zásahu elektrickým prúdom.

- Spotrebič musí byť uzemnený.
- Uistite sa, že parametre na typovom štítku sú kompatibilné s elektrickým napätím zdroja napájania.
- Vždy používajte správne nainštalovanú zásuvku odolnú proti nárazom.
- Nepoužívajte viaczásuvkové adaptéry ani predlžovacie káble.
- Uistite sa, že zástrčka a prívodný elektrický kábel nie sú poškodené. Ak prívodný elektrický kábel spotrebiča treba vymeniť, túto operáciu smie urobiť iba pracovník autorizovaného servisného strediska.
- Sieťovú zástrčku pripojte do sieťovej zásuvky až po dokončení inštalácie. Po inštalácii sa uistite, že máte prístup k sieťovej zástrčke.
- Spotrebič neodpájajte ťahaním za napájací kábel. Vždy ťahajte za sieťovú zástrčku.
- Tento spotrebič spĺňa smernice EHS.
- Tento spotrebič je vybavený 13 A sieťovou zástrčkou. Ak je potrebné vymeniť poistku sieťovej zástrčky, použite iba 13 A ASTA (BS 1362) poistku (Iba Veľká Británia a Írsko).

2.3 Pripojenie na vodovodné potrubie

- Vodné hadice nesmiete poškodiť.
- Pred pripojením k novým potrubiam alebo potrubiam, ktoré boli opravené alebo vybavené novými zariadeniami (vodomery atď.), nechajte vodu stiecť, kým nebude čistá a číra.
- Uistite sa, že počas alebo po prvom použití spotrebiča neuniká viditeľne voda.
- Prívodná hadica na vodu má bezpečnostný ventil a puzdro s vnútorným elektrickým káblom.

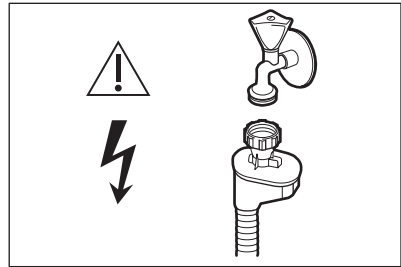

VAROVANIE!

Nebezpečné napätie.

- Ak je prívodná hadica poškodená, okamžite zatvorte vodovodný kohútik a vyťahnite zástrčku zo zásuvky elektrickej siete. Kontaktujte autorizované servisné stredisko, aby vymenili prívodnú hadicu.

2.4 Použitie

- Horľavé produkty alebo predmety, ktoré obsahujú horľavé látky, nevkładajte do spotrebiča, do jeho blízkosti ani naň.
- Umývacie prostriedky do umývačky sú nebezpečné. Dodržiavajte bezpečnostné pokyny na obale umývacieho prostriedku.
- Nepite vodu zo spotrebiča a nehrajte sa s ňou.
- Nevyberajte riad zo spotrebiča, kým sa neskončí program. Na riade môžu zostať zvyšky umývacieho prostriedku.
- Na otvorené dvierka spotrebiča si nesadať ani na ne nestúpajte.
- Ak otvoríte dvierka, keď je spustený program, zo spotrebiča môže uniknúť horúca para.

2.5 Servis

- Ak treba dať spotrebič opraviť, obráťte sa na autorizované servisné stredisko.
- Používajte iba originálne náhradné diely.

2.6 Likvidácia



VAROVANIE!

Nebezpečenstvo poranenia alebo udusenía.

- Spotrebič odpojte od elektrickej siete.

- Odrežte elektrický kábel a zlikvidujte ho.
- Odstráňte západku dvierok, aby ste zabránili uviaznutiu detí a domácich zvierat v spotrebiči.

3. POPIS SPOTREBIČA

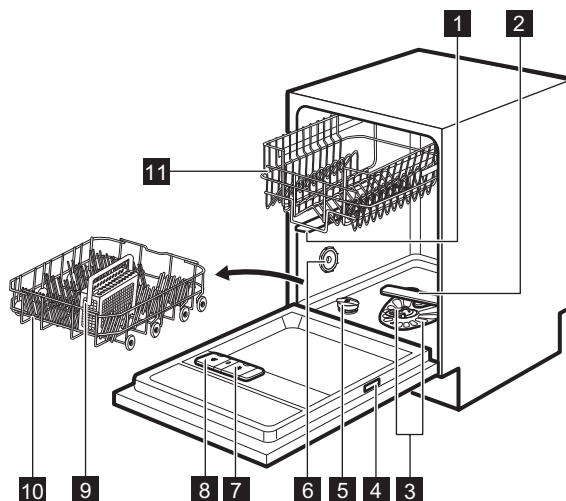

1 Horné sprchovacie rameno

2 Dolné sprchovacie rameno

3 Filtre

4 Typový štítok

5 Zásobník na soľ

6 Vetrací otvor

7 Dávkovač leštidla

8 Dávkovač pracieho prostriedku

9 Košík na príbor

10 Dolný kôš

11 Horný kôš

4. OVLÁDACÍ PANEL

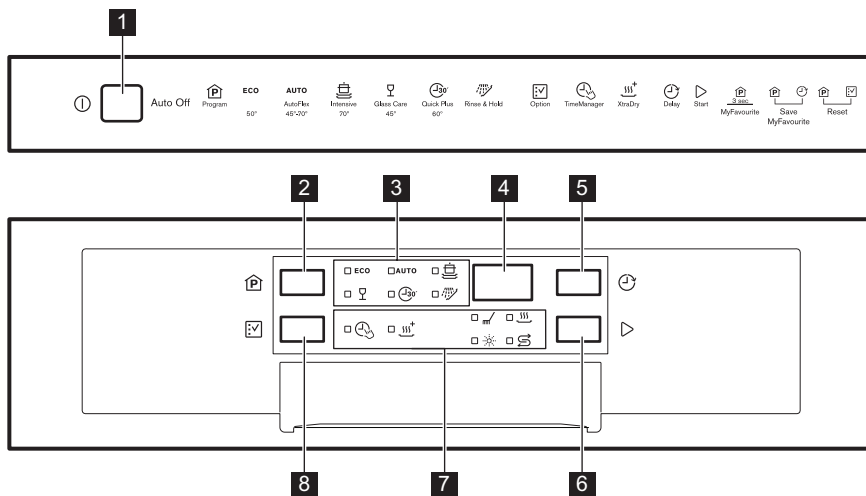





- | | |
|----------------------------------|---------------------------------|
| 1 Tlačidlo Zap/Vyp | 6 Tlačidlo Start |
| 2 Tlačidlo Program | 7 Ukazovatele |
| 3 Ukazovatele programov | 8 Tlačidlo Option |
| 4 Displej | |
| 5 Tlačidlo Delay | |

4.1 Ukazovatele

Ukazovateľ	Popis
	Fáza umývania. Rozsvieti sa počas fázy umývania.
	Fáza sušenia. Svieta sa počas fázy sušenia.
	Ukazovateľ TimeManager.
	Ukazovateľ XtraDry.
	Ukazovateľ stavu leštidla. Počas programu nikdy nesvieti.
	Ukazovateľ stavu soli. Počas programu nikdy nesvieti.

5. PROGRAMY

Poradie programov v tabuľke nemusí zodpovedať ich poradiu na ovládacom paneli.

Program	Stupeň znečistenia Druh náplne	Fázy programu	Voliteľné funkcie
ECO 1)	<ul style="list-style-type: none"> • Bežné znečistenie • Porcelán a jedálenský príbor 	<ul style="list-style-type: none"> • Predumytie • Umývanie 50 °C • Oplachovanie • Sušenie 	<ul style="list-style-type: none"> • TimeManager • XtraDry
AUTO 2)	<ul style="list-style-type: none"> • Všetko • Porcelán, jedálenský príbor, hrnce a panvice 	<ul style="list-style-type: none"> • Predumytie • Umývanie od 45 °C do 70 °C • Oplachovanie • Sušenie 	<ul style="list-style-type: none"> • XtraDry
	<ul style="list-style-type: none"> • Silné znečistenie • Porcelán, jedálenský príbor, hrnce a panvice 	<ul style="list-style-type: none"> • Predumytie • Umývanie 70 °C • Oplachovanie • Sušenie 	<ul style="list-style-type: none"> • TimeManager • XtraDry
 3)	<ul style="list-style-type: none"> • Nezaschnuté nečistoty • Porcelán a jedálenský príbor 	<ul style="list-style-type: none"> • Umývanie 60 °C alebo 65 °C • Oplachovanie 	<ul style="list-style-type: none"> • XtraDry
	<ul style="list-style-type: none"> • Bežné alebo mierne znečistenie • Jemný porcelán a sklo 	<ul style="list-style-type: none"> • Umývanie 45 °C • Oplachovanie • Sušenie 	<ul style="list-style-type: none"> • XtraDry
 4)	<ul style="list-style-type: none"> • Všetko 	<ul style="list-style-type: none"> • Predumytie 	

1) Tento program ponúka najúčinnejšie využitie vody a energie pri bežne znečistenom porceláne a príbore. Toto je štandardný testovací program pre skúšobne.



2) Spotrebič rozoznáva stupeň znečistenia a množstvo položiek v košoch. Automaticky upravuje teplotu a množstvo vody, spotrebu energie a trvanie programu.

3) S týmto programom môžete umývať čerstvo znečistený riad. Poskytuje dobré výsledky umývania v krátkom čase.

4) S týmto programom môžete rýchlo opláchnuť zvyšky jedla z riadu a predísť tvorbe zápuchu v spotrebiči. Pri tomto programe nepoužívajte umývací prostriedok.

5.1 Spotreba

Program 1)	Voda (l)	Energia (kWh)	Trvanie (min)
ECO	9.9	0.777	245
AUTO	6 - 12	0.5 - 1.2	40 - 150
	11 - 13	1.0 - 1.2	130 - 150

Program 1)	Voda (l)	Energia (kWh)	Trvanie (min)
	8	0.6 - 0.8	30
	10 - 12	0.8 - 0.9	60 - 80
	4	0.1	14

1) Hodnoty spotreby ovplyvňujú nasledujúce faktory: tlak a teplota vody, kolísanie napätia v elektrickej sieti, voliteľné funkcie a množstvo riadu.

5.2 Informácie pre skúšobne

Ak chcete získať informácie potrebné na preskúšanie výkonnosti (napr. podľa EN60436), pošlite e-mail na adresu:

info.test@dishwasher-production.com

Va vašej žiadosti zahrňte číslo výrobku (PNC) uvedené na typovom štítku.

V prípade akýchkoľvek ďalších otázok ohľadom vašej umývačky si pozrite servisnú knižku dodanú s vaším spotrebičom.

6. NASTAVENIA

6.1 Režim výberu programu a používateľský režim

Keď je spotrebič v režime výberu programu, môžete nastaviť program a vojsť do používateľského režimu.

Nastavenia dostupné v používateľskom režime:

- Úroveň zmäkčovača vody podľa tvrdosti vody.
- Zapnutie alebo vypnutie ukazovateľa doplnenia leštidla.
- Zapnutie alebo vypnutie funkcie AirDry.

Keďže si spotrebič zapamätá uložené nastavenia, nie je potrebné ho konfigurovať pred každým cyklom.

Nastavenie režimu výberu programu

Spotrebič je v režime výberu programu, keď svieti ukazovateľ programu **ECO** a na displeji je zobrazené trvanie programu.

Po zapnutí je spotrebič štandardne v režime výberu programu. Ak nie je,

nastavte režim výberu programu nasledovným spôsobom:

Naraz stlačte a podržte **Program a Option**, až kým spotrebič nebude v režime výberu programu.

Vstup do používateľského režimu

Skontrolujte, či je spotrebič v režime výberu programu.

Ak chcete vstúpiť do používateľského režimu, súčasne stlačte a podržte tlačidlá **Delay** a **Start**, až kým ukazovateľ **ECO**, **AUTO** a  nezačnú blikať a displej nebude prázdny.

6.2 Zmäkčovač vody

Zmäkčovač vody odstraňuje minerály z pritekajúcej vody, ktoré by inak mali škodlivý vplyv na výsledky umývania a na spotrebič.

Čím vyšší je obsah týchto minerálov, tým tvrdšia je voda. Tvrdosť vody sa meria v príslušných stupniciach.

Zariadenie na zmäkčovanie vody sa musí nastaviť v závislosti od tvrdosti

vody vo vašom regióne. Informácie ohľadne tvrdosti vody vo vašej lokalite vám poskytne miestna vodárenská spoločnosť. Aby ste dosiahli dobré výsledky umývania, je dôležité nastaviť správnu hladinu zmäkčovača vody.



Zmäkčenie tvrdej vody často zvyšuje spotrebu vody a energie ako aj trvanie programu. Čím vyššia úroveň zmäkčovača vody, tým vyššia spotreba a dlhšie trvanie.

Tvrdosť vody

Nemecké stupne (°dH)	Francúzske stupne (°fH)	mmol / l	Clarkove stupne	Úroveň zmäkčovača vody
47 - 50	84 - 90	8.4 - 9.0	58 - 63	10
43 - 46	76 - 83	7.6 - 8.3	53 - 57	9
37 - 42	65 - 75	6.5 - 7.5	46 - 52	8
29 - 36	51 - 64	5.1 - 6.4	36 - 45	7
23 - 28	40 - 50	4.0 - 5.0	28 - 35	6
19 - 22	33 - 39	3.3 - 3.9	23 - 27	5 1)
15 - 18	26 - 32	2.6 - 3.2	18 - 22	4
11 - 14	19 - 25	1.9 - 2.5	13 - 17	3
4 - 10	7 - 18	0.7 - 1.8	5 - 12	2
<4	<7	<0.7	< 5	1 2)

1) Nastavenie z výroby.

2) Pri tejto úrovni nepoužívajte soľ.

Bez ohľadu na druh použitého umývacieho prostriedku nastavte vhodnú úroveň tvrdosti vody, aby zostal ukazovateľ doplnenia soli aktívny.



Kombinované umývacie tablety s obsahom soli nie sú dostatočne účinné na zmäkčenie tvrdej vody.

Nastavenie úrovne zmäkčovača vody

Skontrolujte, či je spotrebič v používateľskom režime.

1. Stlačte tlačidlo **Program**.

- Ukazovatele **AUTO** a  zhasnú.

- Ukazovateľ **ECO** naďalej bliká.
 - Na displeji sa zobrazí aktuálne nastavenie: napr. **5 L** = úroveň 5.
- Opakovaným stláčaním tlačidla **Program** zmeníte nastavenie.
 - Stlačením tlačidla Zap/Vyp potvrdíte nastavenie.

6.3 Ukazovateľ doplnenia leštidla

Leštadlo pomáha osušiť riad bez škvŕn a usadenín.

Leštadlo sa automaticky uvoľňuje pri fáze horúceho oplachovania.





Keď je zásobník na leštadlo prázdny, rozsvieti sa ukazovateľ leštidla, aby vás upozornil na doplnenie leštidla. Ak sú výsledky čistenia uspokojivé iba pri používaní kombinovaných umývacích

tabliet, môžete deaktivovať upozornenie na doplnenie leštidla. Pre najlepši výkon sušenia však vždy používajte leštido.

Ak použijete štandardný umývací prostriedok alebo kombinované umývacie tablety bez leštidla, indikáciu zapnete, aby ukazovateľ doplnenia leštidla správne fungoval.

Vypnutie ukazovateľa doplnenia leštidla

Skontrolujte, či je spotrebič v používateľskom režime.

1. Stlačte tlačidlo **Option**.
 - Ukazovatele **ECO** a  zhasnú.
 - Ukazovateľ **AUTO** naďalej bliká.
 - Na displeji sa zobrazí aktuálne nastavenie.
 -   = ukazovateľ doplnenia leštidla zapnutý.
 -   = ukazovateľ doplnenia leštidla vypnutý.
2. Stlačením tlačidla **Option** zmeníte nastavenie.
3. Stlačením tlačidla Zap/Vyp potvrdíte nastavenie.

6.4 AirDry

AirDry zlepšuje účinnosť sušenia pri nižšej spotrebe energie.

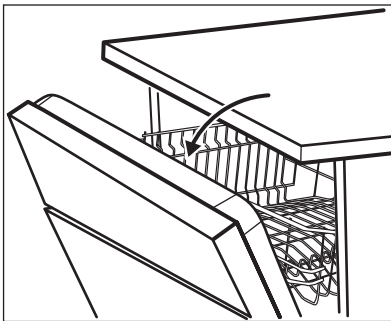

Počas fázy sušenia sa dverka otvoria automaticky a ostanú pootvorené.



UPOZORNENIE!

Nepokúšajte sa o zatvorenie dvierok spotrebiča do 2 minút od automatického otvorenia. Mohlo by to spôsobiť poškodenie spotrebiča.

Funkcia AirDry sa automaticky zapne so všetkými programami okrem  (ak je k dispozícii).

Ak chcete zlepšiť účinnosť sušenia, pozrite si voliteľnú funkciu XtraDry alebo zapnite AirDry.







UPOZORNENIE!





Ak majú k spotrebiču prístup deti, odporúčame vypnúť funkciu AirDry, keďže by mohlo otvorenie dvierok predstavovať nebezpečenstvo.

Vypnutie AirDry

Skontrolujte, či je spotrebič v používateľskom režime.

1. Stlačte tlačidlo **Delay**.
 - Ukazovatele **ECO** a **AUTO** zhasnú.
 - Ukazovateľ  naďalej bliká.
 - Na displeji sa zobrazí aktuálne nastavenie:   = funkcia AirDry je zapnutá.
2. Stlačením **Delay** zmeníte nastavenie:   = funkcia AirDry je vypnutá.
3. Stlačením tlačidla Zap/Vyp potvrdíte nastavenie.

7. VOLITEĽNÉ FUNKCIE

-  Požadované funkcie musíte aktivovať pred každým spustením programu. Voliteľné funkcie nie je možné zapnúť či vypnúť pri spustení programu.
-  Tlačidlo Option prepína medzi dostupnými voliteľnými funkciami a ich možnými kombináciami.
-  Nie všetky voliteľné funkcie sú navzájom kompatibilné. Ak ste zvolili nekompatibilné funkcie, spotrebič automaticky deaktivuje jednu alebo viac funkcií. Svietiť zostanú iba ukazovatele aktívnych funkcií.
-  Ak nie je možné voliteľnú funkciu použiť pre daný program, príslušný ukazovateľ sa nerozsvieti alebo niekoľko sekúnd rýchlo bliká a potom zhasne.
-  Zapnutie voliteľných funkcií môže ovplyvniť spotrebu energie a vody ako aj trvanie programu.

7.1 XtraDry

Aktivujte túto funkciu, aby ste zlepšili výkon sušenia. Použitie funkcie XtraDry môže ovplyvniť trvanie niektorých programov, spotrebu vody a teplotu posledného oplachovania.

XtraDry je trvalou voliteľnou funkciou pre všetky programy okrem **ECO** a nemusíte ju nastavovať s každým cyklom.

Pri iných programoch je nastavenie XtraDry trvalé a automaticky sa použije pre ďalšie cykly. Túto konfiguráciu môžete kedykoľvek zmeniť.

-  Pri každom zapnutí **ECO** sa voliteľná funkcia XtraDry vypne a treba ju vybrať manuálne.

Zapnutím funkcie XtraDry sa vypne funkcia TimeManager a naopak.

Zapnutie XtraDry

Stlačte tlačidlo **Option**, kým sa nerozsvieti ukazovateľ . Na displeji sa zobrazí aktualizované trvanie programu.

7.2 TimeManager

Táto možnosť zvyšuje tlak a teplotu vody. Fázy umývania a sušenia sú kratšie.

Celkové trvanie programu sa skrúti približne o 50 %.

Účinnosť umývania je rovnaká ako pri programe s bežným trvaním. Môže sa zhoršiť účinnosť sušenia.

Zapnutie TimeManager

Stlačte tlačidlo **Option**, kým sa nerozsvieti ukazovateľ . Na displeji sa zobrazí aktualizované trvanie programu.

7.3 MyFavourite

Táto voliteľná funkcia umožňuje nastaviť a uložiť najčastejšie používaný program.

Môžete uložiť iba 1 program. Nové nastavenie zruší predchádzajúce.

Nastavenie programu MyFavourite

Stlačte a podržte tlačidlo **Program**, až kým nezačnú svietiť ukazovatele zodpovedajúce programu MyFavourite a voliteľným funkciam. Displej zobrazuje trvanie programu.

Uloženie programu MyFavourite

1. Nastavte zvolený program. Dostupné voliteľné funkcie môžete tiež nastaviť spolu s programom.

8. PRED PRVÝM POUŽITÍM

1. **Uistite sa, že aktuálna nastavená úroveň zmäkčovača vody zodpovedá tvrdomu pritekajúcej vody. Ak nie, upravte úroveň zmäkčovača vody.**

2. Naplňte zásobník na soľ.
3. Naplňte dávkovač leštidla.
4. Otvorte vodovodný ventil.
5. Spustíte program, aby ste odstránili prípadné zvyšky z výroby, ktoré môžu byť stále vnútri spotrebiča. Nepoužívajte umývací prostriedok a do košov nedávajte riad.

Po spustení programu spotrebič vykoná obnovenie účinnosti zmäkčovača vody, ktoré trvá až 5 minút. Fáza umývania začne až po skončení tohto procesu. Proces sa pravidelne opakuje.

8.1 Zásobník na soľ



UPOZORNENIE!

Používajte iba hrubozrnnú soľ určenú pre umývačky. Jemná soľ zvyšuje riziko korózie.

Soľ sa používa na regeneráciu v zmäkčovači vody a na zabezpečenie dobrých výsledkov umývania pri každodennom používaní.

Plnenie zásobníka na soľ

1. Otočte viečko zásobníka na soľ doľava a vyberte ho.
2. Do zásobníka na soľ nalejte 1 liter vody (iba keď doplňate soľ prvýkrát).
3. Do zásobníka na soľ nasypete 1 kg soli (kým nebude plný).

2. Súčasne stlačte a podržte tlačidlo **Program a Delay**, až kým nebudú niekoľko sekúnd blikať ukazovatele programu a voliteľných funkcií.

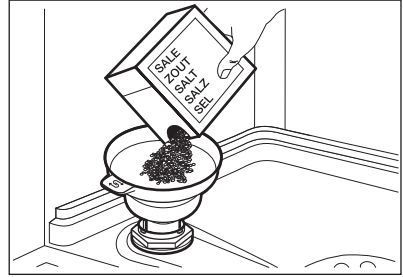

4. Opatrne potraste lievik za rukoväť, aby sa dostali dnu aj posledné granule.
5. Soľ z okolia otvoru zásobníka na soľ odstráňte.

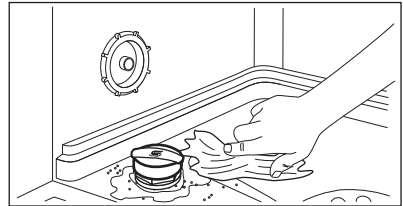

6. Zásobník na soľ zatvorte otočením veka zásobníka doprava.



UPOZORNENIE!

Pri naplňaní zásobníka na soľ z neho môže vyteciť voda a soľ. Po naplnení zásobníka na soľ okamžite spustíte program, aby ste predišli korózii.

8.2 Naplnenie dávkovača leštidla

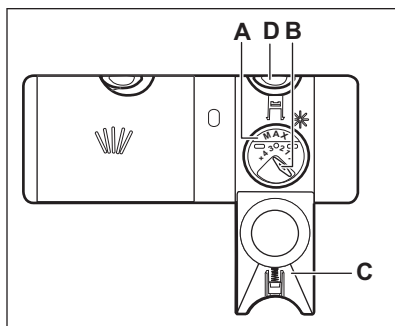

UPOZORNENIE!

Používajte výhradne leštidlo špeciálne určené pre umývačky riadu.

1. Stlačením uvoľňovacieho tlačidla (D) otvoríte kryt (C).
2. Leštidlo nalievajte do zásobníka leštidla (A), až kým nedosiahne úroveň naplnenia 'max'.
3. Rozliate leštidlo odstráňte pomocou handričky, aby ste predišli tvorbe veľkého množstva peny.
4. Zatvorte veko. Skontrolujte, či uvoľňovacie tlačidlo zapadlo na svoje miesto.



Ovládač dávkovania (B) môžete otočiť v škále od polohy 1 (najmenšie množstvo) po polohu 4 alebo 6 (najväčšie množstvo).

9. KAŽDODENNÉ POUŽÍVANIE

1. Otvorte vodovodný ventil.
2. Stlačením tlačidla Zap/Vyp spotrebič zapnite.

Skontrolujte, či je spotrebič v režime výberu programu.

- Ak svieti ukazovateľ soli, naplňte zásobník na soli.
 - Ak svieti ukazovateľ leštidla, naplňte dávkovač leštidla.
3. Do košov vložte riad.
 4. Pridajte umývací prostriedok.
 5. Nastavte a spustíte správny program pre daný druh náplne a stupeň jej znečistenia.

9.1 Používanie umývacieho prostriedku

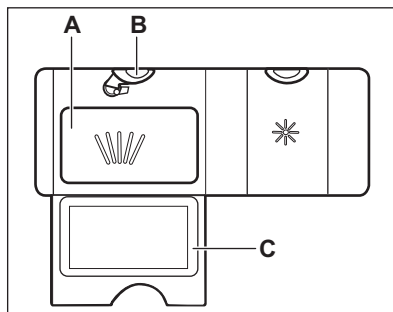

1. Stlačením uvoľňovacieho tlačidla (B) otvoríte kryt (C).
2. Umývací prostriedok vo forme prášku alebo tablety pridajte do priehradky (A).
3. Ak má program fázu predumývania, pridajte malé množstvo umývacieho prostriedku do vnútornej časti dveriek spotrebiča.
4. Zatvorte veko. Skontrolujte, či uvoľňovacie tlačidlo zapadlo na svoje miesto.

9.2 Nastavenie a spustenie programu

Funkcia Auto Off

Táto funkcia znižuje spotrebu energie automatickým vypnutím spotrebiča, keď nie je v prevádzke.

Funkcia sa spustí:

- 5 minút po skončení programu.
- Po 5 minútach, ak sa nespustí program.

Spustenie programu

1. Stlačením tlačidla Zap/Vyp spotrebič zapnete. Skontrolujte, či je spotrebič v režime výberu programu.
2. Zatvorte dvierka spotrebiča.
3. Opakovane stláčajte tlačidlo **Program**, kým sa nerozsvieti ukazovateľ požadovaného programu.
 - Ak chcete nastaviť program MyFavourite, stlačte a podržte **Program**, kým sa nezobrazí nastavenie MyFavourite.

Na displeji sa zobrazí trvanie programu.

4. Nastavte použiteľné funkcie.
5. Stlačením tlačidla **Start** spustíte program.
 - Rozsvieti sa ukazovateľ fázy umývania.
 - Trvanie programu sa bude znižovať po minútach.

Spustenie programu s posunutým štartom

1. Nastavte program.
2. Stláčajte tlačidlo **Delay**, kým sa na displeji nezobrazí čas posunutia, ktorý chcete nastaviť (od 1 do 24 hodín).

Ukazovateľ zvoleného programu začne blikať.

3. Stlačte **Start**.
4. Odpočítavanie spustíte zatvorením dvierok spotrebiča.

Po skončení odpočítavania sa program spustí a ukazovateľ fázy umývania sa rozsvieti.

Otvorenie dvierok spusteného spotrebiča

Ak otvoríte dvierka pri spustenom programe, spotrebič sa zastaví. Môže to ovplyvniť spotrebu energie a trvanie programu. Po zatvorení dvierok bude spotrebič pokračovať od bodu, v ktorom bol program prerušený.



Ak počas fázy sušenia dvierka otvoríte na viac ako 30 sekúnd, spustený program sa skončí. Nestane sa tak pri otvorení dvierok funkciou AirDry.



Do 2 minút od automatického otvorenia dvierok funkciou AirDry sa nepokúšajte o zatvorenie dvierok, keďže by mohli dôjsť k poškodeniu spotrebiča. Ak neskôr zatvoríte dvierka na ďalšie 3 minúty, spustený program sa skončí.

Zrušenie posunutého štartu počas odpočítavania

Ak zrušíte posunutý štart, bude potrebné znovu nastaviť program a voliteľné funkcie.

Naraz stlačte a podržte **Program** a **Option**, až kým spotrebič nebude v režime výberu programu.

Zrušenie programu

Naraz stlačte a podržte **Program** a **Option**, až kým spotrebič nebude v režime výberu programu.

Pred spustením nového programu skontrolujte, či sa v dávkovači umývacieho prostriedku nachádza umývací prostriedok.

Koniec programu

Po skončení programu sa na displeji zobrazí 0:00. Ukazovatele fáz sú vypnuté.

Všetky tlačidlá sú neaktívne, okrem tlačidla Zap/Vyp.

1. Stlačte tlačidlo Zap/Vyp alebo počkajte, kým funkcia Auto Off automaticky nevypne spotrebič. Ak otvoríte dverka pred zapnutím Auto Off, spotrebič sa automaticky vypne.
2. Zatvorte vodovodný kohútik.

10. TIPY A RADY

10.1 Všeobecne

Postupovanie podľa dole uvedených typov vám zaistí optimálnu účinnosť umývania a sušenia pri každodennom používaní a zároveň vám pomôže chrániť životné prostredie.

- Z riadu odstráňte väčšie zvyšky jedla a vyhodte ich do smetného koša.
- Riad ručne neoplachujte. Keď je to potrebné, zvolte program s fázou predumývania.
- Vždy využite celý priestor košov.
- Uistite sa, že sa jednotlivé kusy riadu v košoch nedotýkajú ani neprekývajú. Iba vtedy môže voda úplne dosiahnuť a umyť riad.
- Prostriedok do umývačky riadu, leštidlo a soľ môžete používať samostatne alebo môžete použiť kombinované umývacie tablety (napr. „Všetko v 1“). Postupujte podľa pokynov na balení.
- Zvoľte program podľa typu náplne a stupňa znečistenia. **ECO** ponúka najúspornejšie použitie vody a najnižšiu spotrebu energie.

10.2 Používanie soli, leštidla a umývacieho prostriedku

- Používajte iba soľ, leštidlo a umývacie prostriedok pre umývačky. Iné výrobky by mohli spôsobiť poškodenie spotrebiča.
- V oblastiach s tvrdou a veľmi tvrdou vodou v záujme dosiahnutia optimálnych výsledkov umývania a sušenia odporúčame používať umývacie prostriedok (prášok, gél, tablety bez prídavných funkcií), leštidlo a soľ samostatne.

- Minimálne raz za mesiac spustíte spotrebič s čističom na spotrebič špeciálne určeným na tento účel.
- Umývacie tablety sa pri krátkych programoch nerozpustia úplne. Ak sa chcete vyhnúť zvyškom umývacích tabliet na kuchynskom riade, odporúčame, aby ste tablety používali pri dlhších programoch.
- Nepoužívajte väčšie ako správne množstvo umývacieho prostriedku. Pozrite si pokyny na obale umývacieho prostriedku.

10.3 Čo robiť, ak chcete prestať používať kombinované umývacie tablety

Skôr ako začnete používať osobitne umývacie prostriedok, soľ a leštidlo, postupujte nasledovne.

1. Nastavte najvyššiu úroveň zmäkčovača vody.
2. Presvedčte sa, že zásobník na soľ a dávkovač leštidla sú plné.
3. Spustite najkratší program s fázou oplachovania. Neprikladajte umývacie prostriedok a do košov nedávajte riad.
4. Po skončení programu nastavte zmäkčovač vody podľa tvrdosti vody vo vašej oblasti.
5. Upravte dávkovanie leštidla.
6. Zapnite ukazovateľ doplnenia leštidla.

10.4 Vkladanie riadu do košov

- Spotrebič používajte iba na umývanie riadu vhodného pre umývačky.
- V spotrebiči neumývajte riad vyrobený z dreva, rohoviny, hliníka, cínu a medi.

- V spotrebiči neumývajte predmety, ktoré môžu absorbovať vodu (špongie, handričky).
- Z riadu odstráňte veľké zvyšky jedla.
- Kuchynský riad s prihoreným jedlom pred umytím v spotrebiči namáčajte.
- Duté predmety (šálky, poháre a panvice) umiestnite otvorom smerom nadol.
- Dávajte pozor, aby sa poháre navzájom nedotýkali.
- Ľahké predmety vložte do horného koša. Zabezpečte, aby sa predmety voľne nehýbali.
- Príbor a malé predmety dajte do košíka na príbor.
- Pred spustením programu skontrolujte, či sa sprchovacie ramená môžu voľne otáčať.

10.5 Pred spustením programu

Pred spustením zvoleného programu sa uistite, že:

- Filtre sú čisté a správne nainštalované.

- Veko zásobníka na soľ je pevne zaistené.
- Sprchovacie ramená nie sú upchané.
- V spotrebiči je dostatok soli a leštidla (pokiaľ nepoužívate kombinované umývacie tablety).
- Riad v košoch je umiestnený v správnej polohe.
- Program je vhodný pre daný typ riadu a stupeň jeho znečistenia.
- Používa sa správne množstvo umývacieho prostriedku.

10.6 Vyprázdenie košov

1. Pred vybratím zo spotrebiča nechajte riad vychladnúť. Horúci riad sa ľahko poškodí.
2. Vyprázdnite najprv dolný kôš a potom horný kôš.



Po skočení programu môže ešte zostať voda na vnútorných povrchoch spotrebiča.

11. OŠETROVANIE A ČISTENIE



VAROVANIE!

Pred vykonávaním údržby spotrebič vypnite a vytriahnite jeho zástrčku zo sieťovej zásuvky.



Znečistené filtre a upchané sprchovacie ramená zhoršujú výsledky umývania. Pravidelne ich kontrolujte a v prípade potreby ich vyčistite.

11.1 Čistenie filtrov

Filtračný systém sa skladá z 3 častí.

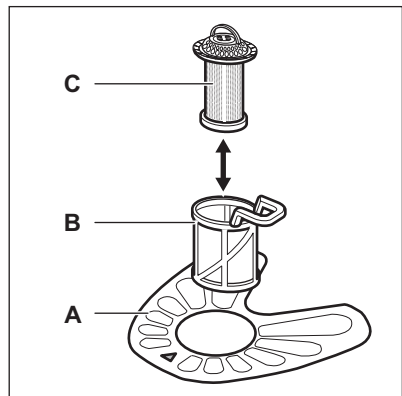

1. Filter (B) otočte proti smeru hodinových ručičiek a vyberte ho.

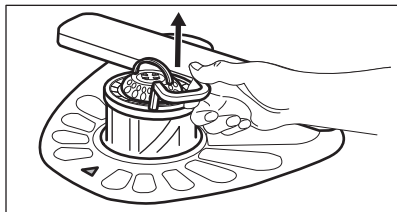
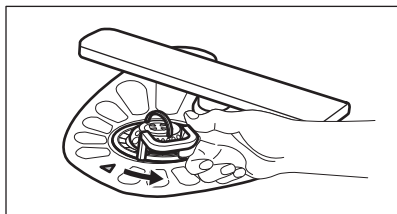

2. Filter (C) vyberte z filtra (B).
3. Vyberte plochý filter (A).

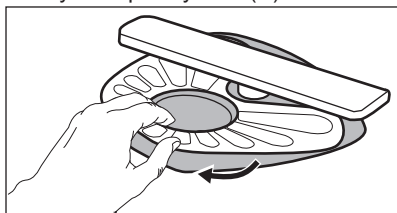

4. Filtre umyte.

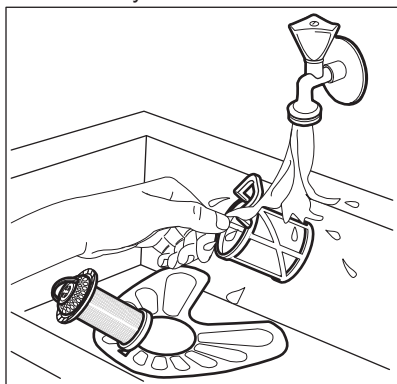

5. Uistite sa, že v odpadovej nádrži alebo okolo jej okrajov nie sú zvyšky jedla alebo nečistôt.
6. Plochý filter dajte späť na miesto (A). Uistite sa, či je úplne zasunutý pod 2 vodiacími lištami.

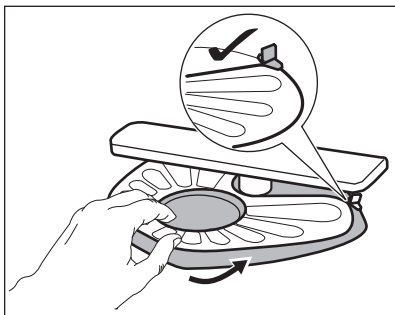

7. Namontujte filtre (B) a (C).
8. Filter (B) dajte späť do plochého filtra (A). Otáčajte ho v smere hodinových ručičiek, kým nezacvakne.

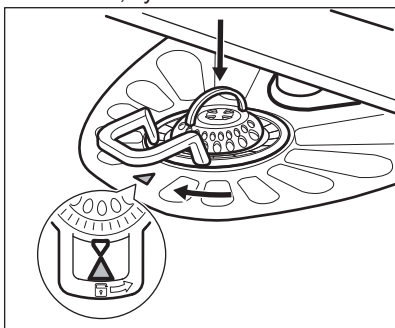

UPOZORNENIE!

Nesprávna poloha filtrov môže spôsobiť zlé výsledky umývania a poškodiť spotrebič.

11.2 Čistenie sprchovacích ramien

Sprchovacie ramená nevyberajte. Ak sa otvory na sprchovacích ramenách upchajú, odstráňte nečistoty špicatým predmetom.

11.3 Vonkajšie čistenie

- Spotrebič čistite vlhkou mäkkou handričkou.
- Používajte iba neutrálne saponáty.
- Nepoužívajte abrazívne prostriedky, drôtenky ani rozpúšťadlá.

11.4 Čistenie vnútra

- Spotrebič vrátane gumeného tesnenia na dvierkach opatrne vyčistite mäkkou vlhkou handričkou.
- Ak pravidelne používate krátke programy, môžu sa vnútri spotrebiča usadzovať zvyšky mastnoty a vodný kameň. Ak tomu chcete zabrániť, odporúčame vám minimálne 2-krát mesačne použiť dlhý program.
- V záujme zachovania optimálneho výkonu spotrebiča vám odporúčame raz mesačne použiť špeciálny čistiaci prostriedok pre umývačky. Postupujte podľa pokynov na obale výrobku.

12. RIEŠENIE PROBLÉMOV

Ak sa spotrebič nespustí alebo ak sa zastaví počas prevádzky, pred kontaktovaním autorizovaného servisného strediska skontrolujte, či nedokážete problém vyriešiť pomocou informácií v tabuľke.



VAROVANIE!

Nesprávne vykonané opravy môžu vážne ohroziť bezpečnosť používateľa. Všetky opravy musí vykonať kvalifikovaný personál.

Pri niektorých poruchách sa na displeji zobrazí chybový kód.

Väčšinu problémov, ktoré sa vyskytnú, môžete vyriešiť bez toho, aby ste kontaktovali autorizované servisné stredisko.

Problém a chybový kód	Možná príčina a riešenie
Spotrebič sa nedá zapnúť.	<ul style="list-style-type: none"> • Uistite sa, že je zástrčka pripojená do sieťovej zásuvky. • Uistite sa, že poistka v poistkovej skrini nie je poškodená ani vyhodnená.
Program sa nespúšťa.	<ul style="list-style-type: none"> • Uistite sa, že sú dvierka spotrebiča zatvorené. • Stlačte tlačidlo Start. • Ak je nastavený posunutý štart, zrušte ho alebo počkajte na dokončenie odpočítavania. • Spotrebič začal proces regenerácie v zmäkčovači vody. Proces trvá približne 5 minút.
Do spotrebiča nepriteká voda. Na displeji sa zobrazuje symbol <i>I0</i> alebo <i>I1</i> .	<ul style="list-style-type: none"> • Uistite sa, že je otvorený vodovodný kohútik. • Uistite sa, že je tlak pritekajúcej vody dostatočný. Príslušné informácie získate od dodávateľa vody. • Uistite sa, že vodovodný kohútik nie je upchatý. • Uistite sa, že nie je upchatý filter v prírodnej hadici. • Uistite sa, že prírodná hadica nie je skrútená ani ohnutá.
Spotrebič nevypustí vodu. Na displeji sa zobrazí symbol <i>20</i> .	<ul style="list-style-type: none"> • Uistite sa, že odtokové potrubie nie je upchaté. • Uistite sa, že nie je upchatý filter v odtokovej hadici. • Uistite sa, že vnútorný filtračný systém nie je upchatý. • Uistite sa, že odtoková hadica nie je skrútená ani ohnutá.

Problém a chybový kód	Možná příčina a řešení
Zaplo sa zariadenie proti vytopeniu. Na displeji sa zobrazí symbol  .	<ul style="list-style-type: none"> Zatvorte vodovodný kohútik a obráťte sa na autorizované servisné stredisko.
Spotrebič sa počas prevádzky viackrát vypne a zapne.	<ul style="list-style-type: none"> Je to bežné. Prináša to optimálne výsledky umývania a úsporu energie.
Program trvá príliš dlho.	<ul style="list-style-type: none"> Zvoľte voliteľnú funkciu TimeManager, aby ste skrátili čas programu. Ak je nastavený posunutý štart, zrušte ho alebo počkajte na dokončenie odpočítavania.
Na displeji sa zmení zostávajúci čas a preskočí takmer na koniec času programu.	<ul style="list-style-type: none"> Nejde o poruchu. Spotrebič pracuje správne.
Voliteľné funkcie programu musíte zakaždým nastaviť odznova.	<ul style="list-style-type: none"> Ak chcete uložiť vaše obľúbené nastavenie, použite voliteľnú funkciu MyFavourite.
Z dvierok spotrebiča preteká malé množstvo vody.	<ul style="list-style-type: none"> Spotrebič nie je vo vodorovnej polohe. Uvoľnite alebo utiahnite nastaviteľné nožičky (ak sú k dispozícii). Dvierka spotrebiča nie sú vycentrované na nádrži. Upravte zadnú nožičku (ak je k dispozícii).
Dvierka spotrebiča sa ťažko zatvárajú.	<ul style="list-style-type: none"> Spotrebič nie je vo vodorovnej polohe. Uvoľnite alebo utiahnite nastaviteľné nožičky (ak sú k dispozícii). Z košov vyčnievajú časti riadu.
Štrkotavé/klepotavé zvuky z vnútra spotrebiča.	<ul style="list-style-type: none"> Riad nie je správne vložený v košoch. Pozrite si leták o vkladaní riadu. Zabezpečte, aby sa mohli sprchovacie ramená voľne otáčať.
Spotrebič spustí prerušovač obvodu.	<ul style="list-style-type: none"> Nedostatočná prúdová intenzita na súčasné napájanie všetkých používaných spotrebičov. Skontrolujte prúdovú intenzitu zásuvky a kapacitu merača alebo vypnite jeden z používaných spotrebičov. Vnúťorná elektrická porucha spotrebiča. Obráťte sa na autorizované servisné stredisko.



Pozrite si časti „**Pred prvým použitím**“, „**Každodenné používanie**“, alebo „**Rady a tipy**“, v ktorých môžete nájsť ďalšie možné príčiny.

Pri výskyte chybových kódov, ktoré nie sú popísané v tabuľke, sa obráťte na autorizované servisné stredisko.

Po kontrole spotrebič vypnite a zapnite. Ak sa problém vyskytne znova, obráťte sa na autorizované servisné stredisko.

12.1 Výsledky umývania a sušenia nie sú uspokojivé

Problém	Možná príčina a riešenie
Neuspokojivé výsledky umývania.	<ul style="list-style-type: none"> • Pozrite si časť „Každodenné používanie“, „Rady a tipy“ a leták o ukladaní riadu do košov. • Používajte intenzívnejšie umývacie programy. • Vyčistite dýzy sprchovacích ramien a filter. Pozrite si časť „Starostlivosť a čistenie“.
Neuspokojivé výsledky sušenia.	<ul style="list-style-type: none"> • Riad ste nechali príliš dlho vnútri zatvoreného spotrebiča. • Nedostatok leštidla alebo jeho nedostatočné dávkovanie. Dávkovač leštidla nastavte na vyššiu úroveň. • Plastové predmety niekedy treba utrieť utierkou. • V záujme vyššej účinnosti sušenia zapnite voliteľnú funkciu XtraDry a nastavte AirDry. • Odporúčame vám vždy používať leštidlo, dokonca aj v kombinácii s kombinovanými umývacími tabletami.
Biele šmuhy alebo modré usadeniny na pohároch a riade.	<ul style="list-style-type: none"> • Dávkovanie leštidla je príliš vysoké. Nastavte nižšie dávkovanie leštidla. • Množstvo umývacieho prostriedku je príliš veľké.
Škvrný a zaschnuté kvapky vody na pohároch a riade.	<ul style="list-style-type: none"> • Dávkovanie leštidla je príliš nízke. Nastavte vyššie dávkovanie leštidla. • Príčinou môže byť kvalita leštidla.
Riad je mokrý.	<ul style="list-style-type: none"> • V záujme vyššej účinnosti sušenia zapnite voliteľnú funkciu XtraDry a nastavte AirDry. • Program nemá fázu sušenia alebo má fázu sušenia s nízkou teplotou. • Dávkovač leštidla je prázdny. • Príčinou môže byť kvalita leštidla. • Príčinou môže byť kvalita kombinovaných umývacích tabliet. Vyskúšajte inú značku alebo zapnite dávkovač leštidla a použite leštidlo spolu s kombinovanými umývacími tabletami.
Vnútro spotrebiča je mokré.	<ul style="list-style-type: none"> • Nejde o poruchu spotrebiča, je to spôsobené vlhkosťou vo vzduchu, ktorá skondenzovala na stenách.
Nezvyčajná pena počas umývania.	<ul style="list-style-type: none"> • Používajte len umývacie prostriedky pre umývačky riadu. • Pretekание dávkovača leštidla. Obráťte sa na autorizované servisné stredisko.
Stopy hrdze na príbore.	<ul style="list-style-type: none"> • V umývačke sa používa príliš veľa soli. Pozrite si časť „Zmäkčovač vody“. • Vložili ste spolu strieborný a antikorový príbor. Strieborný a antikorový príbor neukladajte blízko seba.

Problém	Možná príčina a riešenie
Po skončení programu sú v umývačke zvyšky umývacieho prostriedku.	<ul style="list-style-type: none"> • Tableta umývacieho prostriedku sa zasekla v dávkovači a preto sa úplne nerozpustila. • Voda nedokáže zmyť umývaci prostriedok z dávkovača. Uistite sa, že sprchovacie rameno nie je zablokované ani upchaté. • Uistite sa, že predmety v košoch nezabraňujú otvoreniu veka dávkovača umývacieho prostriedku.
Pachy vnútri spotrebiča.	<ul style="list-style-type: none"> • Pozrite si časť „Čistenie vnútra”.
Nánosy vodného kameňa na riade, v nádrži a na vnútornej strane dvierok.	<ul style="list-style-type: none"> • Nízka úroveň dávkovania soli, skontrolujte ukazovateľ doplnenia. • Veko zásobníka na soľ je uvoľnené. • Tvrdá voda. Pozrite si časť „Zmäkčovač vody”. • Aj pri použití kombinovaných umývacích tabliet pridajte soľ a spustíte regeneráciu zmäkčovača vody. Pozrite si časť „Zmäkčovač vody”. • Ak zvyšky vodného kameňa nezmiznú, vyčistite spotrebič čistiacim prostriedkom špeciálne určeným na tento účel. • Skúste iný umývaci prostriedok. • Obráťte sa na výrobcu umývacieho prostriedku.
Matný, vyblednutý alebo poškodený riad.	<ul style="list-style-type: none"> • Uistite sa, že v spotrebiči umývate iba riad vhodný do umývačky. • Koše nakladajte a vykladajte opatrne. Pozrite si leťák o vkladaní riadu. • Ľahké predmety vložte do horného koša.



Ďalšie možné príčiny nájdete v častiach „**Pred prvým použitím**”, „**Každodenné používanie**” alebo „**Rady a tipy**”.

13. INFORMAČNÝ LIST VÝROBKU

Obchodná značka	Electrolux
Model	ESI4501LOX 911066021
Menovitá kapacita (vyjadrená štandardným počtom jedálenských súprav)	9
Trieda energetickej efektívnosti	A+
Spotreba energie v kWh za rok vypočítaná na základe 280 štandardných umývacích cyklov s použitím náplne studenej vody a spotreby režimov s nízkou spotrebou energie. Skutočná spotreba energie bude závisieť od toho, ako sa bude spotrebič používať.	222

Energetická spotreba štandardného umývacieho cyklu (kWh)	0.777
Spotreba elektrickej energie v režime vypnutia (W)	0.50
Spotreba elektrickej energie v režime ponechania v zapnutom stave (W)	5.0
Spotreba vody v litroch za rok, vypočítaná na základe 280 štandardných umývacích cyklov. Skutočná spotreba energie bude závisieť od toho, ako sa bude spotrebič používať	2775
Trieda sušiacej efektívnosti na stupnici od G (najnižšia efektívnosť) po A (najvyššia efektívnosť)	A
„Štandardný program“ je štandardným umývacím cyklom, na ktorý sa vzťahujú informácie uvedené na štítku a v opise výrobku, že tento program je vhodný na umývanie normálne znečisteného stolového riadu a že je to najúspornejší program z hľadiska jeho kombinovanej spotreby energie a vody. Je označený ako „Eko“ program.	ECO
Čas trvania programu pri štandardnom umývacom cykle (min)	245
Čas trvania režimu ponechania v zapnutom stave (min)	5
Hladina akustického výkonu (dB(A) re 1pW)	47
Vstavaný spotrebič A/N	Áno

14. DODATOČNÉ TECHNICKÉ INFORMÁCIE

Rozmery	Šírka/výška/hĺbka (mm)	446 / 818 - 898 / 576
Elektrické zapojenie ¹⁾	Napätie (V)	220 - 240
	Frekvencia (Hz)	50
Tlak pritekajúcej vody	Min. / max. bar (MPa)	0.5 (0.05) / 8 (0.8)
Prívod vody	Studená alebo teplá voda ²⁾	max. 60 °C

¹⁾ Ďalšie hodnoty nájdete na typovom štítku.

²⁾ Ak horúca voda pochádza z alternatívneho zdroja energie (napr. zo solárnych panelov), používajte prívod horúcej vody, aby ste znížili spotrebu energie.

15. OCHRANA ŽIVOTNÉHO PROSTREDIA

Materiály označené symbolom odovzdajte na recykláciu.  Obal hodte do príslušných kontajnerov na recykláciu.

Chráňte životné prostredie a zdravie ľudí a recyklujte odpad z elektrických a elektronických spotrebičov. Nelikvidujte spotrebiče označené symbolom spolu s

odpadom z domácnosti.  Výrobok
odovzdajte v miestnom recyklačnom

zariadení alebo sa obráťte na obecný
alebo mestský úrad.

www.electrolux.com/shop



156916532-A-1 12019

