



# Instrukcja obsługi

## Lodówko-zamrażarka

### HRF-450D\*6

\*= Kod koloru:  
S,T,CR,BB,W,N,GW,  
G,B,GR,X,F lub M

PL

# Haier



## Dziękujemy za zakup produktu Haier.

Przed użyciem urządzenia prosimy o dokładne zapoznanie się z instrukcją. Instrukcja zawiera ważne informacje, które pomogą Ci uzyskać jak najlepszą pracę urządzenia i zapewnić bezpieczną i prawidłową instalację, użytkowanie i konserwację.

Instrukcję należy przechowywać w dogodnym miejscu, aby zawsze można było znaleźć w niej informacje dotyczące bezpiecznego i prawidłowego korzystania z urządzenia.

W przypadku sprzedaży urządzenia, rozdawać je, lub zostawić w tyle podczas przenoszenia domu, upewnij się, że przekażesz ten podręcznik, aby nowy właściciel mógł zapoznać się z urządzeniem i zasadami bezpieczeństwa.

## Legenda

Ostrzeżenie - Ważne informacje dotyczące bezpieczeństwa



Ogólne informacje i porady



Informacje o środowisku



## Utylizacja

Pomóż chronić środowisko naturalne i zdrowie ludzkie. Wyrzuć opakowanie do stosownych pojemników do recyklingu. Pomóż recyklingować odpady z urządzeń elektrycznych i elektronicznych. Nie wyrzucaj urządzeń oznaczonych tym symbolem razem z odpadami domowymi. Oddaj produkt do miejscowego zakładu recyklingu lub skontaktuj się z urzędem miasta.



### **OSTRZEŻENIE!**

#### **Ryzyko obrażeń lub uduszenia!**

Czynniki chłodnicze i gazy muszą być usuwane profesjonalnie. Przed utylizacją upewnij się, że przewody układu chłodniczego nie są uszkodzone. Wyciągnij wtyczkę z kontaktu. Odetnij przewód zasilający i wyrzucić go. Usuń tace i szuflady oraz zamek drzwi i uszczelki, aby zapobiec zamknięciu się dzieci i zwierząt w urządzeniu.

1- Informacje dotyczące bezpieczeństwa.....	5
2- Przeznaczenie .....	10
3- Opis produktu .....	11
4- Panel kontrolny.....	12
5- Użytkowanie.....	13
6- Porady dotyczące oszczędzania energii .....	21
7- Wyposażenie.....	22
8- Konserwacja i czyszczenie .....	24
9- Rozwiązywanie problemów .....	26
10- Instalacja .....	29

**Przed włączeniem urządzenia po raz pierwszy, przeczytaj poniższe wskazówki dotyczące bezpieczeństwa!**



## **OSTRZEŻENIE!**

### **Przed pierwszym użyciem**

- ▶ Upewnij się, że nie ma uszkodzeń transportowych.
- ▶ Usuń wszelkie opakowania i trzymaj je poza zasięgiem dzieci.
- ▶ Odczekaj co najmniej dwie godziny przed zainstalowaniem urządzenia, aby upewnić się, że obieg chłodniczy jest w pełni efektywny.
- ▶ Zawsze przenoś urządzenie z pomocą co najmniej dwóch osób, ponieważ jest ciężkie.

### **Instalacja**

- ▶ Urządzenie powinno być umieszczone w dobrze wentylowanym miejscu. Zapewnij przestrzeń co najmniej 20 cm nad i 10 cm wokół urządzenia.
- ▶ Nigdy nie należy umieszczać urządzenia w wilgotnym miejscu lub w miejscu, gdzie może być ochlapana wodą. Zetrzyj plamy i zachlapania do sucha miękką i czystą szmatką.
- ▶ Nie instaluj urządzenia w miejscu narażonym na bezpośrednie działanie promieni słonecznych lub w pobliżu źródeł ciepła (np. pieców, grzejników).
- ▶ Zainstaluj i wypoziomuj urządzenie w miejscu odpowiednim dla jego wielkości i przeznaczenia.
- ▶ Nie blokuj otworów wentylacyjnych w urządzeniu ani w zabudowie.
- ▶ Upewnij się, że informacje elektryczne na tabliczce znamionowej są zgodne z zasilaniem. Jeśli tak nie jest, skontaktuj się z elektrykiem.
- ▶ Urządzenie jest zasilane prądem 220-240 V/50Hz. Nienormalne wahania napięcia mogą spowodować niewłączenie się urządzenia lub uszkodzenie regulatora temperatury lub sprężarki, mogą też spowodować nietypowy hałas podczas pracy. W takim przypadku powinien zostać zamontowany automatyczny regulator.
- ▶ Używaj oddzielnego, łatwo dostępnego i uziemionego gniazdka. Urządzenie musi być uziemione.



## OSTRZEŻENIE!

- ▶ **Tylko dla Wielkiej Brytanii:** Kabel zasilający urządzenie jest wyposażony we wtyczki z 3 bolcami (z uziemieniem), która pasuje do standardowego gniazda z 3 przewodami (z uziemieniem). Nigdy nie odcinaj albo wyjmuj trzeciego bolca (uziemiającego). Po zainstalowaniu urządzenia, wtyczka powinna być dostępna.
- ▶ Nie używaj adapterów wtyczek i przedłużaczy.
- ▶ Upewnij się, że przewód zasilający nie jest przygnieciony przez urządzenie. Nie stawaj na przewodzie zasilającym.
- ▶ Nie uszkodź obiegu chłodzącego.

### Codzienne używanie

- ▶ Urządzenie to może być używane przez dzieci w wieku lat 8 lub starsze, osoby z obniżoną sprawnością fizyczną, zmysłową lub umysłową, osoby z brakiem doświadczenia i wiedzy, jeśli są one nadzorowane lub gdy je poinstruowano jak korzystać z tego urządzenia w bezpieczny sposób, i gdy zdają sobie sprawę z istniejących niebezpieczeństw.
- ▶ Trzymaj z dala od urządzenia dzieci poniżej 3 roku życia, chyba że są pod stałym nadzorem.
- ▶ Dzieci nie powinny bawić się tym urządzeniem.
- ▶ Jeśli chłodziwo lub inny łatwopalny gaz wycieka w pobliżu urządzenia, zamknij zawór wyciekającego gazu, otwórz drzwi i okna i nie odłączaj ani nie podłączaj kabla zasilającego lodówki ani też innego urządzenia.
- ▶ Zauważ, że urządzenie jest ustawione do działania w określonym zakresie temperatur pomiędzy 10 i 38°C. Urządzenie może nie działać prawidłowo, jeśli jest używane przez dłuższy okres czasu w temperaturze powyżej lub poniżej podanego zakresu.
- ▶ Nie umieszczaj artykułów niestabilnych (ciężkich przedmiotów, pojemników z wodą) na górnej części urządzenia, aby uniknąć obrażeń spowodowanych upadkiem lub porażenia prądem spowodowanego przez kontakt z wodą.
- ▶ Nie ciągnij za półki drzwiowe. Drzwi mogą zostać przekrzywione, stojak na butelki, może się przesunąć, albo urządzenie może się przewrócić.

**OSTRZEŻENIE!****Codziennie używanie**

- ▶ Otwieraj i zamykaj drzwi, tylko używając uchwytów. Szczelina między drzwiami a komorą jest bardzo wąska. Nie trzymaj swoich rąk w tych obszarach, aby uniknąć przycięcia palców. Otwieraj i zamykaj drzwi tylko wtedy, gdy nie ma dzieci stojących w obrębie ruchu drzwi.
- ▶ Nie przechowuj ani nie używaj materiałów łatwopalnych, wybuchowych lub żrących w urządzeniu lub w jego sąsiedztwie.
- ▶ Nie przechowuj w urządzeniu leków, bakterii lub substancji chemicznych. To urządzenie jest urządzeniem gospodarstwa domowego. Nie zaleca się przechowywania materiałów, które wymagają ścisłej temperatury.
- ▶ Nigdy nie przechowuj płynów w butelkach lub puszkach (oprócz wysokoprocentowych alkoholi), zwłaszcza w zamrażarce, jako że mogą one pęknąć podczas zamrażania.
- ▶ Sprawdź stan żywności, jeśli doszło do podwyższenia temperatury w zamrażarce.
- ▶ Nie ustawiaj niepotrzebnie niskiej temperatury w komorze chłodziarki. Ujemne temperatury mogą wystąpić przy wysokich ustawieniach. Uwaga: Butelki mogą wybuchnąć.
- ▶ Nie dotykaj zamrożonych rzeczy wilgotnymi rękami (załóż rękawiczki). Szczególnie nie jeść lizaków lodowych natychmiast po wyjęciu z zamrażalnika. Istnieje ryzyko przymarznięcia języka lub utworzenia się pęcherzy. Pierwsza pomoc: włóż natychmiast pod bieżącą zimną wodę. Nie odrywaj!
- ▶ Nie dotykaj wewnętrznej powierzchni komory zamrażarki podczas pracy, zwłaszcza mokrymi rękami, jako że mogą one przymarznąć do jej powierzchni.
- ▶ Odłącz urządzenie w przypadku przerwy w zasilaniu lub przed czyszczeniem. Pozostaw co najmniej 5 minut przed ponownym uruchomieniem urządzenia, jako że szybkie włączenie może doprowadzić do uszkodzenia sprężarki.
- ▶ Nie używaj urządzeń elektrycznych w komorze do przechowywania żywności, chyba, że są rekomendowane przez producenta.



## OSTRZEŻENIE!

### Konserwacja/utrzymywanie w czystości

- ▶ Upewnij się, że dzieci są nadzorowane podczas czyszczenia i konserwacji urządzenia.
- ▶ Przed podjęciem jakichkolwiek rutynowych prac konserwacyjnych odłącz urządzenie od zasilania elektrycznego. Pozostaw co najmniej 5 minut przed ponownym uruchomieniem urządzenia, jako że szybkie włączenie może doprowadzić do uszkodzenia sprężarki.
- ▶ Podczas odłączania urządzenia trzymaj za wtyczkę, a nie za przewód.
- ▶ Nie zeskrobuj szronu i lodu ostrymi przedmiotami. Nie wolno używać aerozoli, grzejników elektrycznych, takich jak grzejnik, suszarka do włosów, urządzenie do czyszczenia parą lub innych źródeł ciepła, w celu uniknięcia uszkodzenia części plastikowych.
- ▶ Nie używaj urządzeń mechanicznych, ani innych środków do przyspieszenia procesu rozmrażania, poza tymi, które zaleca producent.
- ▶ Jeśli kabel zasilania jest uszkodzony, musi on zostać wymieniony przez producenta, serwisanta lub inną wykwalifikowaną osobę w celu uniknięcia niebezpieczeństwa.
- ▶ Nie próbuj naprawiać, rozbierać lub modyfikować urządzenia samodzielnie. W przypadku naprawy, prosimy o kontakt z działem obsługi klienta.
- ▶ Usuń kurz z tyłu urządzenia co najmniej raz w roku, aby uniknąć zagrożenia ogniem, a także zwiększonego zużycia energii.
- ▶ Nie używaj aerozolu ani nie przepłukuj urządzenia podczas czyszczenia.
- ▶ Nie stosuj wody lub pary do czyszczenia urządzenia.
- ▶ Nie czyść zimnych szklanych półek używając gorącej wody. Nagła zmiana temperatury może spowodować pęknięcie szkła.



## Informacje o gazie chłodzącym



### OSTRZEŻENIE!

Urządzenie zawiera łatwopalny czynnik chłodniczy IZOBUTAN (R600a). Upewnij się, że układ chłodniczy nie został uszkodzony podczas transportu lub instalacji. Wyciek czynnika może spowodować uszkodzenie wzroku lub zapalenie. Jeśli wystąpiło uszkodzenie, trzymaj urządzenie z dala od otwartych źródeł ognia, dokładnie przewietrz pomieszczenie, **nie** podłączaj lub odłączaj kabli zasilających tego lub innego urządzenia. Poinformuj obsługę klienta.

W przypadku, gdy czynniki chłodnicze wejdzie w kontakt z oczami, natychmiast przepłucz je pod bieżącą wodą i zadzwoń do lekarza okulisty.



Materiały łatwopalne, należy uważać aby nie spowodować pożaru

**UWAGA:** Podczas ustawiania urządzenia upewnij się, że przewód zasilający nie jest przygnieciony lub uszkodzony

**UWAGA:** Nie umieszczaj wielu gniazdek przenośnych ani przenośnych zasilaczy za urządzeniem

## 2.1 Przeznaczenie

Urządzenie jest przeznaczone do chłodzenia i zamrażania żywności. Zostało ono zaprojektowane specjalnie do użytku w gospodarstwie domowym i podobnych zastosowań, takich jak kuchnie personelu w sklepach, biurach i innych środowiskach pracy; gospodarstwach rolnych i przez klientów w hotelach, motelach i innych środowiskach typu mieszkalnego, jak również w pensjonatach i gastronomii. Nie jest ono przeznaczone do zastosowania komercyjnego.

Zmiany i modyfikacje urządzenia nie są dozwolone. Używanie niezgodne z przeznaczeniem może spowodować zagrożenia i utratę praw gwarancyjnych.

## 2.2 Akcesoria

Sprawdź akcesoria i literaturę zgodnie z tą listą (rys. 2.2):

2.2





### Uwaga

Z powodu zmian technicznych i różnych modeli, niektóre ilustracje w tej instrukcji mogą się różnić od Twojego modelu.

### Zdjęcia urządzeń (rys. 3)

3

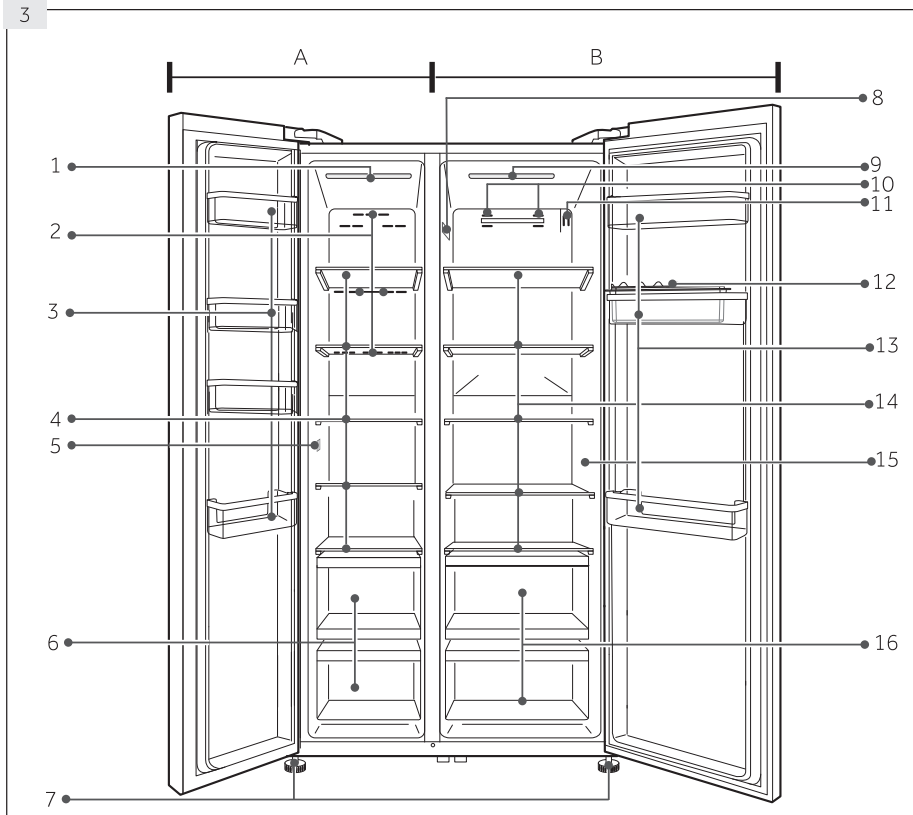

#### A: Komora zamrażarki

- 1 Lampa podsufitowa
- 2 Kanał powietrzny
- 3 Pojemnik na butelki/półka na drzwiach
- 4 Półka
- 5 Czujnik
- 6 Szuflada
- 7 Regulowane nóżki

#### B: Komora lodówka

- 8 Tabliczka znamionowa
- 9 Lampa podsufitowa
- 10 Kanał powietrzny
- 11 Czujnik
- 12 Pojemnik na jaja
- 13 Pojemnik na butelki/półka na drzwiach
- 14 Półka
- 15 Naklejka OK
- 16 Szuflada

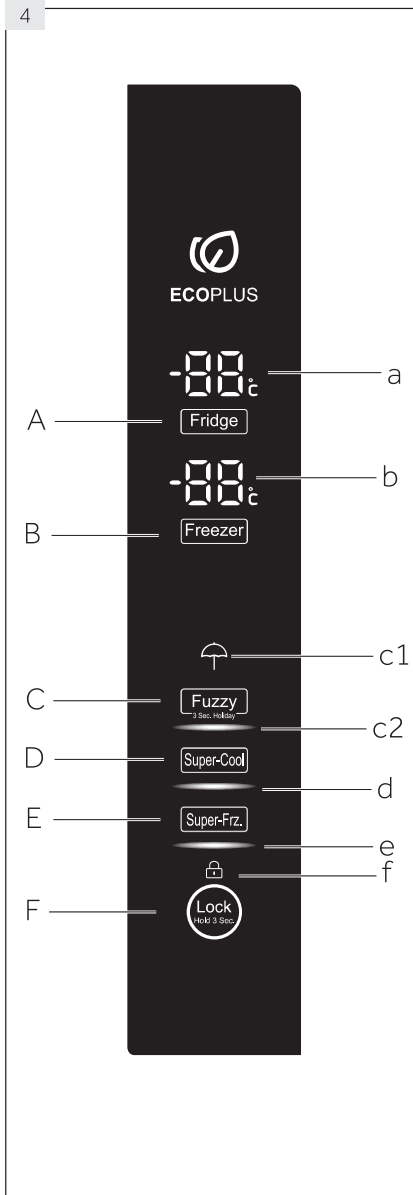

Panel kontrolny (rys. 4)

### Przyciski:

- A Selektor lodówki
- B Selektor zamrażarki
- C Tryb „Fuzzy” oraz wybór funkcji „wakacji”
- D Selektor „Super-Cool”
- E Selektor „Super-Freeze”
- F Selektor blokady panelu

### Wskaźniki:

- a Temperatura lodówki
- b Temperatura zamrażarki
- c1 Funkcja „wakacji”
- c2 Tryb „Fuzzy”
- d Funkcja „Super-Cool”
- w Funkcja „Super-Freeze”
- f Blokada panelu

### 5.1 Przed pierwszym użyciem

- ▶ Usuń całe opakowanie, trzymaj je poza dostępem dzieci i usuń je w sposób przyjazny dla środowiska.
- ▶ Wyczyść wnętrze i obudowę urządzenia wodą z dodatkiem łagodnego detergentu.
- ▶ Po wypoziomowaniu i oczyszczeniu urządzenia, odczekaj co najmniej 2 godziny przed podłączeniem go do zasilania. Zobacz rozdział INSTALACJA.
- ▶ Przed włożeniem jedzenia wstępnie schłodź komory w wysokich ustawieniach. Funkcja Super Cool i Super Freeze pomaga szybko ochłodzić przedziały.
- ▶ Temperatury lodówki i zamrażarki są ustawione automatycznie do 5°C i -18°C. Zalecane ustawienia. W razie potrzeby można ręcznie zmienić te temperatury. Proszę patrz: USTAWIANIE TEMPERATURY.

### 5.2 Przyciski dotykowe

Przyciski na panelu sterowania są klawiszami czujników, które reagują przy delikatnym dotknięciu palcem.

### 5.3 Włączanie/wyłączanie urządzenia

Urządzenie to zaczyna pracować, gdy tylko zostanie podłączone do źródła zasilania.

Gdy urządzenie zostanie włączone po raz pierwszy, na wyświetlaczu „b” pojawi się temperatura zamrażarki, aż osiągnie -5°C lub po 1 godzinie pracy. Temperatury wyświetlane pokazują aktualne temperatury w komorze.

Blokada panelu sterowania jest włączona.

Opróżnij urządzenia przed wyłączeniem. Aby wyłączyć urządzenie, wyjmij przewód zasilający z gniazdka.



#### Uwaga: Ustawienie pre definiowane

- ▶ Urządzenie jest fabrycznie ustawione na zalecaną temperaturę 5°C (w lodówce) i -18°C (w zamrażarce). W normalnych warunkach otoczenia nie musisz ustawiać temperatury.
- ▶ Gdy urządzenie jest włączone, po odłączeniu od zasilania głównego, osiągnięcie poprawnej temperatury może potrwać do 12 godzin.

### 5.4 Tryb czuwania

Ekran wyświetlacza wyłączy się automatycznie po 30 sekundach od dotknięcia przycisku lub kiedy jedne z drzwi są otwarte na dłużej niż 30 sekund. Wyświetlacz zostanie automatycznie zablokowany. Włącza się on automatycznie po dotknięciu któregośkolwiek z przycisków lub otworzy się jedne z drzwi.

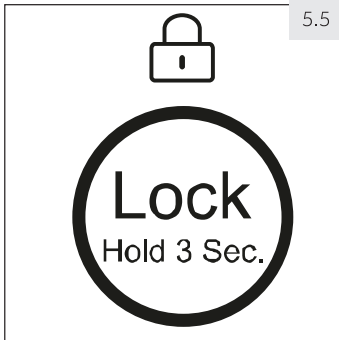

5.5

### 5.5 Zablokuj/odblokuj panel



#### Uwaga: Blokada panelu

Panel sterowania jest automatycznie blokowana przed aktywacją, jeśli nie dotkniesz żadnego przycisku przez 30 sekund. Dla wszelkich ustawień panel kontrolny musi być odblokowany.

- ▶ Dotknij przycisk „F” na 3 sekundy, aby zablokować wszystkie elementy panelu przed aktywacją (rys. 5.5). Rozlegnie się sygnał dźwiękowy.
- ▶ Wyświetli się wskaźnik „f” i wyłączy się oświetlenie panelu. Gdy włącza się blokadę panelu, ikonka zamiga po dotknięciu przycisku. Zmiana nie została wprowadzona.
- ▶ Aby go odblokować ponownie dotknij przycisk.

### 5.6 Alarm otwarcia drzwi

Gdy jedne z drzwi są otwarte przez więcej niż 3 minuty, włącza się alarm otwarcia drzwi. Alarm można wyłączyć poprzez zamknięcie drzwi. Jeśli drzwi lodówki będą otwarte przez

### 5.7 Wybierz tryb pracy

Być może trzeba wybrać jeden z następujących sposobów, aby ustawić urządzenie:

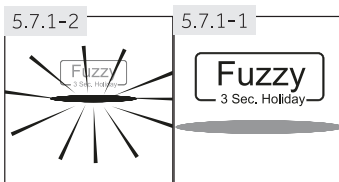

#### 5.7.1 Tryb Fuzzy

Jeśli nie ma specjalnych wymagań, zaleca się korzystanie z trybu Fuzzy:

W trybie fuzzy, urządzenie może automatycznie dostosować ustawienia temperatury w zależności od temperatury otoczenia i zmiany temperatury w urządzeniu. Funkcja ta jest całkowicie bezobsługowa.

1. Odblokuj panel przez dotknięcie przycisku „F”, jeśli jest zablokowany (rys. 5.5).
2. Dotknij klawisz „C” (Fuzzy) (rys. 5.7.1-1).
3. Zapali się wskaźnik „c2” i funkcja się uaktywni (rys. 5.7.1-2).

Funkcja ta może zostać wyłączona przez powtarzanie powyższych kroków lub wybranie innej funkcji.

### 5.7.2 Tryb regulacji ręcznej

Jeśli chcesz ręcznie ustawić temperaturę urządzenia w celu przechowywania szczególnej żywności, możesz ustawić temperaturę za pomocą przycisku regulacji temperatury:

#### 5.7.2.1 Regulacja temperatury

Następujące czynniki mają wpływ na temperatury w urządzeniu:

- ▶ Temperatura otoczenia
- ▶ Częstotliwość otwierania drzwi
- ▶ Ilość przechowywanych produktów spożywczych
- ▶ Montaż urządzenia



#### Uwaga: Konflikt z innymi funkcjami

Gdy włączona jest którakolwiek z innych funkcji (Super Cool, Super Freeze, wakacje lub Fuzzy) lub gdy zablokowany jest wyświetlacz, nie można zmienić temperatury. Odpowiedni wskaźnik będzie migać oraz rozlegnie się sygnał dźwiękowy.

#### 5.7.2.2 Regulacja temperatury w lodówce

1. Odblokuj panel przez dotknięcie przycisku „F”, jeśli jest zablokowany (rys. 5.5).
2. Dotknij przycisk „A” (Lodówka), aby wybrać komorę chłodziarki. Wyświetli się rzeczywista temperatura w komorze zamrażania (rys. 5.7.2-1).
3. Dotknij kilkakrotnie przycisk „A” (Lodówka), aż pożądana wartość temperatury zacznie migać (rys. 5.7.2-2). Przy każdym dotknięciu przycisku rozlegnie się sygnał dźwiękowy. Temperatura wzrasta w sekwencji co 1°C, od minimum 1°C do maksymalnie 9°C. Optymalna temperatura w lodówce to 5°C. Niższe temperatury mogą niepotrzebnie zwiększyć zużycie energii.
4. Dotknij dowolny klawisz, z wyjątkiem „A” (Lodówka), aby potwierdzić, lub ustawienie potwierdzi się automatycznie po 5 sekundach. Wyświetlana temperatura przestanie migać.

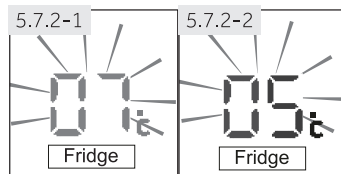

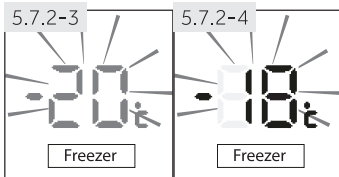

### 5.7.2.3 Regulacja temperatury w zamrażarce

1. Odblokuj panel przez dotknięcie przycisku „F”, jeśli jest zablokowany (rys. 5.5).
2. Dotknij przycisk „B” (zamrażarka), aby wybrać temperaturę w komorze zamrażarki. Wyświetli się rzeczywista temperatura w komorze zamrażania (rys. 5.7.2-3).
3. Dotknij kilkakrotnie przycisk „B” (zamrażarka), aż pożądana wartość temperatury zacznie migać (rys. 5.7.2-4).  
Przy każdym naciśnięciu przycisku rozlegnie się sygnał dźwiękowy. Temperatura obniża się w sekwencji co 1°C, od -15°C do -24°C. Optymalna temperatura w zamrażarce to -18°C. Niższe temperatury mogą niepotrzebnie zwiększyć zużycie energii.
4. Dotknij dowolny klawisz, z wyjątkiem „B” (zamrażarka), aby potwierdzić, lub ustawienie potwierdzi się automatycznie po 5 sekundach. Wyświetlana temperatura przestanie migać.

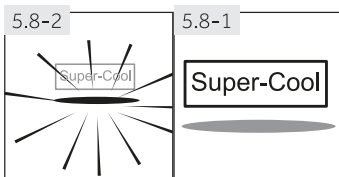

### 5.8 Funkcja Super-Cool

Włącz funkcję Super-Cool jeśli będzie przechowywana większa ilość żywności (na przykład po zakupach). Funkcja Super-Cool przyspiesza chłodzenie świeżej żywności i chroni towar przed niepożądanym ociepleniem. Fabryczne ustawienie temperatury to 0 do +1°C.

1. Odblokuj panel przez dotknięcie przycisku „F”, jeśli jest zablokowany (rys. 5.5).
2. Dotknij klawisz „D” (Super-Cool) (rys. 5.8.-1).
3. Zapali się wskaźnik „d” i funkcja się uaktywni (rys. 5.8.-2).

Funkcja ta może zostać wyłączona przez powtórzenie powyższych kroków lub wybranie innej funkcji.



### Uwaga: Automatyczne wyłączenie

Ta funkcja zostanie automatycznie wyłączona po 3 godzinach.



### 5.9 Funkcja Super-Freeze

Świeże jedzenie powinno być całkowicie zamrożone możliwie jak najszybciej. Zachowa to najlepsze wartości odżywcze, wygląd i smak. Funkcja Super-Freeze przyspiesza zamrażanie świeżej żywności i chroni jedzenie już przechowywane przed niepożądanym ociepleniem. Jeśli musisz zamrozić dużą ilość żywności na raz, zaleca się, aby ustawić funkcję Super-Freeze do 24h przed włożeniem tej żywności do komory zamrażarki. Fabryczne ustawienie temperatury to  $-24^{\circ}\text{C}$ .

1. Odblokuj panel przez dotknięcie przycisku „F”, jeśli jest zablokowany (rys. 5.5).
2. Dotknij klawisz „F” (Super-Freeze) (rys. 5.9.-1).
3. Zapali się wskaźnik „e” i funkcja się uaktywni (rys. 5.9.-2).

Funkcja ta może zostać wyłączona przez powtórzenie powyższych kroków lub wybranie innej funkcji.

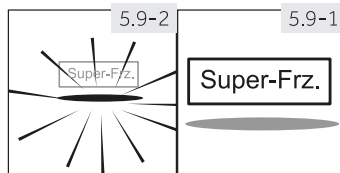

#### Uwaga: Automatyczne wyłączenie

Funkcja Super-Freeze wyłączy się automatycznie po 50 godzinach. Urządzenie następnie będzie pracować we wcześniej nastawionych temperaturach.

### 5.10 Funkcja wakacyjna

Funkcja ta ustawia temperaturę lodówki na stałe na  $17^{\circ}\text{C}$ .

Pozwala to pozostawić drzwi pustej lodówki zamknięte bez obaw o nieprzyjemny zapach lub pleśń w trakcie dłuższej nieobecności (na przykład podczas wakacji). Komora zamrażarki jest regulowana oddzielnie.

1. Odblokuj panel przez dotknięcie przycisku „F”, jeśli jest zablokowany (rys. 5.5).
2. Dotknij klawisz „C” (Fuzzy) na 3 sekundy (rys. 5.10). Zapali się wskaźnik „c1” i funkcja się uaktywni.

Funkcja ta może zostać wyłączona przez powtórzenie powyższych kroków lub wybranie innej funkcji.

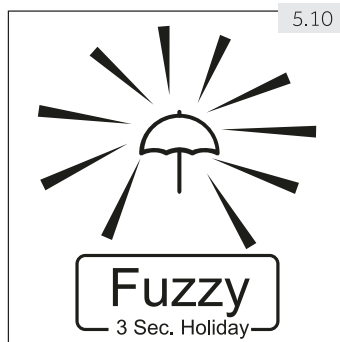

#### OSTRZEŻENIE!

Przy funkcji wakacyjnej nie wolno przechowywać żywności w komorze lodówki. Temperatura  $+17^{\circ}\text{C}$  jest zbyt wysoka dla przechowywania żywności.

## 5.11 Wskazówki dotyczące przechowywania świeżej żywności

### 5.11.1 Przechowywanie w komorze lodówki

- ▶ Utrzymuj temperaturę lodówki poniżej 5°C.
- ▶ Gorące jedzenie musi zostać schłodzone do temperatury pokojowej, zanim będzie włożone do lodówki.
- ▶ Jedzenie przechowywane w lodówce powinno być umyte i wysuszone przed włożeniem.
- ▶ Jedzenie powinno być przechowywane w szczelnych pojemnikach, aby uniknąć zmian w zapachu lub smaku.
- ▶ Nie przechowuj nadmiernych ilości jedzenia. Zostaw przerwy między artykułami, aby zimne powietrze mogło przepływać wokół nich, dla lepszego i bardziej jednorodnego chłodzenia.
- ▶ Produkty spożywcze spożywane codziennie powinny być przechowywane z przodu półki.
- ▶ Pozostaw przerwy pomiędzy żywnością a ściankami wewnętrznymi, umożliwiając przepływ powietrza. Nie pozwól żywności dotykać tylnej ścianki: żywność może do niej przymarznąć. Unikaj bezpośredniego kontaktu żywności (zwłaszcza tłustej lub kwaśnej) z wyściółką wewnętrzną, jako że olej/kwas mogą ją zniszczyć. Kiedy pojawi się tłuszcz/kwas, wytrzyj powierzchnię.
- ▶ Rozmrażaj mrożonki w komorze lodówki. W ten sposób można użyć zamrożonej żywności do zmniejszenia temperatury w komorze, co zaoszczędzi energię.
- ▶ Proces starzenia owoców i warzyw, takich jak cukinia, melon, papaja, banan, ananas, itp. może zostać przyspieszony w lodówce. W związku z tym nie zaleca się przechowywania ich w lodówce. Jednakże dojrzewanie mocno zielonych owoców może być wspomagane przez pewien okres czasu. Cebula, czosnek, imbir i inne warzywa korzeniowe powinny być przechowywane w temperaturze pokojowej.
- ▶ Nieprzyjemne zapachy wewnątrz lodówki to znak, że coś się wylało i wymaga czyszczenia. Patrz: KONSERWACJA I CZYSZCZENIE.
- ▶ Różne pokarmy powinny być umieszczone w różnych obszarach, zgodnie z ich właściwościami (rys. 5.11.1):

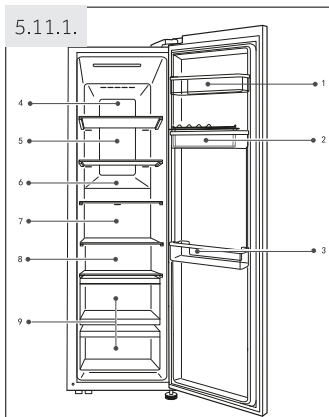

- 1 Masło, ser, itp.
- 2 Jajka, puszki, jedzenie w puszkach, przyprawy, itp.
- 3 Butelkowane napoje i jedzenie
- 4 Peklowane jedzenie, jedzenie w puszkach, itp.
- 5 Produkty mięsne, przekąski, itp.
- 6 Pasta, jedzenie w puszkach, mleko, tofu, przetwory mleczne, itp.
- 7 Gotowane mięso, kielbasa, itp.
- 8 Gotowane mięso, kielbasa, itp.
- 9 Owoce, warzywa, sałatki, itp.

### 5.11.2 Przechowywanie w zamrażarce

- ▶ Utrzymuj temperaturę zamrażarki na - 18°C.
- ▶ 24 godziny przed zamrażaniem włącz funkcję Super-Freeze; - dla małych ilości jedzenia 4-6 godzin są wystarczające.
- ▶ Gorące jedzenie musi zostać schłodzone do temperatury pokojowej, zanim będzie włożone do zamrażarki.
- ▶ Jedzenie w małych porcjach zamarza szybciej i łatwiej je potem rozmrozić i przygotować. Zalecana waga dla każdej porcji to mniej niż 2,5 kg.
- ▶ Zaleca się zapakowanie jedzenia przed włożeniem go do zamrażarki. Opakowanie zewnętrzne musi być suche, aby uniknąć sklejania się porcji. Opakowanie powinno być bezzapachowe, szczelne, nie trujące i nietoksyczne.
- ▶ W celu uniknięcia przekroczenia okresu przechowywania, należy zapisać datę zamrażania, termin i nazwę produktu na opakowaniu, zgodnie z okresem przechowywania różnych produktów spożywczych.
- ▶ **OSTRZEŻENIE!:** Kwasy, zasady i sól mogą zniszczyć powierzchnię wewnętrzną zamrażarki. Nie umieszczaj żywności bogatej w te substancje (np. ryby morskie) bezpośrednio na powierzchni wewnętrznej. Słona woda w zamrażarce musi być natychmiast wyczyszczona.
- ▶ Nie przekraczaj czasu przechowywania zalecanego przez producenta. Wyciągaj tylko wymaganą ilość żywności z zamrażarki.
- ▶ Różne pokarmy powinny być umieszczone w różnych obszarach, zgodnie z ich wła-

- 1 Lżejsze produkty, np.: lody, warzywa, chleb, itp.
- 2 Duże/ciężkie porcje jedzenia, np.: kawałki mięsa do pieczenia
- 3 Napoje z niewielką ilością alkoholu i tymczasowe przechowywanie napojów wysokoalkoholowych, małe kawałki pizzy lub ziół.

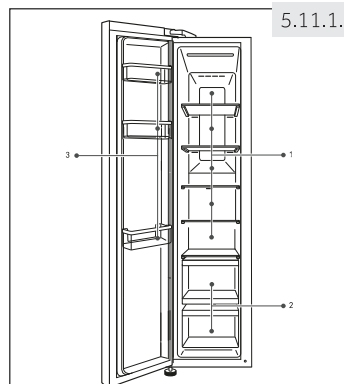

#### Uwaga

- ▶ Aby zapewnić efektywność chłodzenia, proszę zachować odległość co najmniej 10mm pomiędzy jedzeniem, a czujnikiem.
- ▶ Proszę korzystać z dolnej szuflady, gdy urządzenie jest włączone, aby zapewnić efektywność chłodzenia.
- ▶ Jedzenie z lodem (lody, itp.) powinno być przechowywane wewnątrz komory zamrażarki, a nie w pojemniku na butelki, ponieważ temperatura w nim zmienia się podczas otwierania i zamykania drzwi, powodując rozmrażanie się jedzenia

ściwościami (rys. 5.11.2):

- ▶ Zużyj rozmrożone jedzenie szybko. Rozmrożone jedzenie nie może być ponownie zamrażane, chyba że jest ono najpierw gotowane, w przeciwnym razie będzie niejadalne.
- ▶ Nigdy nie wkładaj zbyt dużej ilości jedzenia do zamrażarki. Sprawdź wydajność zamrażania zamrażarki - patrz: DANE TECHNICZNE lub dane na tabliczce znamionowej.
- ▶ Żywność może być przechowywana w zamrażarce w temperaturze co najmniej  $-18^{\circ}\text{C}$  przez 2 do 12 miesięcy, w zależności od jego właściwości (na przykład mięsa: 3-12 miesięcy, warzywa: 6-12 miesięcy)
- ▶ Podczas zamrażania świeżych produktów, nie powinno dojść do kontaktu z już zamrożonymi produktami. Ryzyko rozmrażania!
- ▶ Rozmrażaj mrożonki w lodówce. W ten sposób można użyć zamrożonej żywności do zmniejszenia temperatury w komorze, co zaoszczędzi energię.

### **5.11.3 Podczas przechowywania kupnych mrozonek, proszę przestrzegać następujących zaleceń:**

- ▶ Zawsze przestrzegaj zaleceń producenta co do terminu przechowywania żywności. Nie należy przekraczać tych wskazówek!
- ▶ Aby zachować dobrą jakość żywności, staraj się, aby czas między zakupem a włożeniem do lodówki był jak najkrótszy.
- ▶ Kupuj mrożonki, które były przechowywane w temperaturze  $-18^{\circ}\text{C}$  lub poniżej.
- ▶ Unikaj kupowania żywności, która lód albo szron na opakowaniu - oznacza to, że produkt ten mógł być częściowo rozmrożony i ponownie zamrożony w pewnym momencie - a wzrost temperatury wpływa na jakość żywności.



### Porady dotyczące oszczędzania energii

- ▶ Upewnij się, że urządzenie jest odpowiednio wentylowane (patrz: INSTALACJA).
- ▶ Nie instaluj urządzenia w miejscu narażonym na bezpośrednie działanie promieni słonecznych lub w pobliżu źródeł ciepła (np. pieców, grzejników).
- ▶ Nie ustawiaj niepotrzebnie niskiej temperatury w urządzeniu. Zużycie energii jest większe, gdy ustawiona jest niższa temperatura.
- ▶ Funkcje takie jak Super-Cool lub Super-Freeze zużywają więcej energii.
- ▶ Gorące potrawy i napoje należy schłodzić przed włożeniem ich do urządzenia.
- ▶ Kiedy wkładasz do lodówki jedzenie i napoje, otwieraj drzwi na jak najkrócej.
- ▶ Nie przepelniaj urządzenia, aby nie doprowadzić do utrudniania przepływu powietrza.
- ▶ Nie pozostawiaj powietrza w opakowaniu żywności.
- ▶ Utrzymuj uszczelki drzwiowe w czystości, aby drzwi zawsze zamykały się dobrze.
- ▶ Rozmrażaj mrożonki w komorze lodówki.

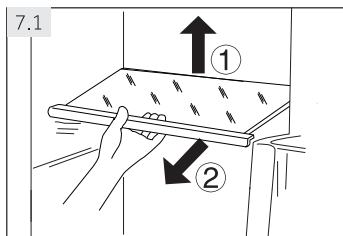

### 7.1 Regulowane półki

Wysokość półki można dostosować do swoich potrzeb przechowywania.

1. Aby przenieść półkę, należy ją najpierw usunąć przez uniesienie tylnych krawędzi (1) i wyciągnięcie jej (2) (rys. 7.1).
2. Aby zainstalować ją ponownie, umieść ją na uchwytach po obu stronach komory i przesuwaj w głąb, aż tył półki zamocowany będzie w otworach na bokach.



### Uwaga: Półki

Upewnij się, że obie strony półki są na tym samym poziomie.

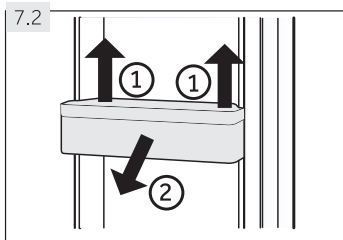

### 7.2 Wymowane półki na drzwiach/uchwyt na butelki

Półki na drzwiach/uchwyt na butelki można wyjmować do czyszczenia.

1. Umieść ręce z obu stron półki/uchwyty, unieś ją do góry (1) (rys. 7.2).
2. Wyciągnij półkę/uchwyt na butelki (2).
3. W celu zamontowania półki/uchwyty na butelki na drzwiach, powyższe etapy trzeba wykonać w odwrotnej kolejności.

### 7.3 Uchwyt na butelki - komora zamrażarki

Uchwyty na butelki w komorze zamrażarki są przeznaczone do tymczasowego przechowywania napojów wysokoalkoholowych. Napoje bez wysokiej alkoholu powinny być schładzane w lodówce.

Dodatkowo, w uchwycie na butelki można przechowywać niewielkie porcje.



### OSTRZEŻENIE!

Butelki i puszki mogą pęknąć! Ustaw timer przypominający o wyjęciu butelek/puszek z napojami z niewielką zawartością alkoholu.

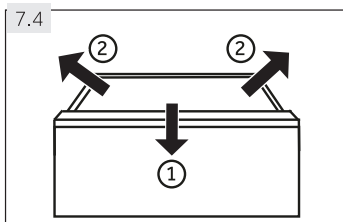

### 7.4 Wymowana szuflada

Aby wyjąć szufladę z lodówki lub zamrażarki, wysuń ją maksymalnie (1), unieś i wyjmij (2) (rys. 7.4).

W celu włożenia szuflady, powyższe instrukcje należy wykonać w odwrotnej kolejności.

### 7.5 OPCJE: Wskaźnik temperatury „OK”

Wskaźnik temperatury OK (rys. 7.5) na wewnętrznej ścianie lodówki po prawej stronie, może służyć do określania temperatur poniżej +4°C. Stopniowo zmniejszaj temperaturę, jeśli wskaźnik nie pokazuje „OK”.

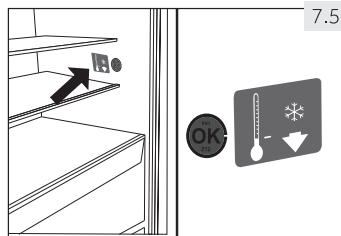

### Uwaga: Naklejka OK

Gdy urządzenie jest włączone osiągnięcie poprawnej temperatury może potrwać do 12 godzin.

### 7.6 Taca na kostki lodu

1. Wypełnij tackę na kostki lodu do 3/4 wodą i włóż do jednej z komór zamrażalnika (rys. 7.6-1).
2. Przekręć lekko tackę na kostki lodu lub potrzymaj ją pod bieżącą wodą, aby poluzować kostki lodu (rys. 7.6-2).

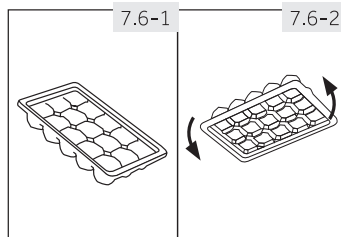

### 7.7 Oświetlenie wnętrza

Dioda wewnątrz urządzenia zapala się po otwarciu drzwi. Funkcjonowanie oświetlenia nie zależy od innych ustawień urządzenia.



## OSTRZEŻENIE!

Przed czyszczeniem odłącz urządzenie od sieci.

### 8.1 Informacje ogólne

Czyść urządzenie, gdy jest w niej niewiele produktów lub żadna żywność nie jest przechowywana.

Urządzenie powinno być czyszczone co cztery tygodnie dla konserwacji i aby zapobiec utrzymywaniu się nieświeżych zapachów.



## OSTRZEŻENIE!

- ▶ Nie czyść urządzenia za pomocą twardych szczotek, szczotek drucianych, detergentów proszkowych, benzyny, octanu amylu, acetonu i podobnych roztworów organicznych, kwasu lub roztworów alkalicznych. Proszę czyścić specjalnym detergentem do lodówek, aby uniknąć uszkodzenia.
- ▶ Nie używaj aerozolu ani nie przepłukuj urządzenia podczas czyszczenia.
- ▶ Nie stosuj wody lub pary do czyszczenia urządzenia.
- ▶ Nie czyść zimnych szklanych półek używając gorącej wody. Nagła zmiana temperatury może spowodować pęknięcie szkła.
- ▶ Nie dotykaj wewnętrznej powierzchni komory zamrażarki podczas pracy, zwłaszcza mokrymi rękami, jako że ręce mogą przymarznąć do jej powierzchni.
- ▶ W przypadku wyższych temperatur sprawdź stan produktów mrożonych.

8.1

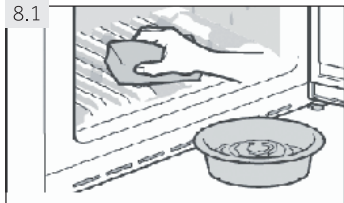

- ▶ Zawsze należy utrzymuj uszczelkę drzwi w czystości.
- ▶ Czyść wnętrze i obudowę urządzenia gąbką zwilżoną ciepłą wodą i neutralnym detergentem (rys. 8.1).
- ▶ Oplucz i wysusz dokładnie.
- ▶ Nie czyść żadnej z części urządzenia w zmywarce.
- ▶ Oczekaj co najmniej 5 minut przed ponownym uruchomieniem urządzenia, jako że szybkie włączenie może doprowadzić do uszkodzenia spręż-

### 8.2 Rozmrażanie

Rozmrażanie lodówki i zamrażarki są wykonywane automatycznie; nie jest potrzebna instrukcja obsługi.



### 8.3 Wymiana lamp LED



#### OSTRZEŻENIE!

Nie wymieniaj samodzielnie lampy diodowej, musi ona zostać wymieniona albo przez producenta, albo przez autoryzowanego serwisanta.

Lampy LED jako źródło światła charakteryzują się niskim zużyciem energii i długą żywotnością. W przypadku jakichkolwiek nieprawidłowości, należy skontaktować się z obsługą klienta. Patrz: OBSŁUGA KLIENTA.

Parametry lampy: : 12V maks. 5W.

### 8.4 Nieużytkowanie przez dłuższy okres

Jeśli urządzenie nie jest używane przez dłuższy okres czasu i nie będziesz korzystać z funkcji wakacyjnej lodówki:

- ▶ Wyjmij jedzenie.
- ▶ Odłącz urządzenie od zasilania.
- ▶ Wyczyść urządzenie, jak to opisano powyżej.
- ▶ Otwórz drzwi, aby zapobiec tworzeniu się wewnątrz nieprzyjemnych zapachów.



#### Uwaga: Wyłączenie

Wyłącz urządzenie tylko jeśli jest to absolutnie konieczne.

### 8.5 Przenoszenie urządzenia

1. Usuń całe jedzenie i wyjmij wtyczkę z gniazdka.
2. Zabezpiecz taśmą klejącą półki i inne części ruchome w lodówce i zamrażarce.
3. Nie przechylaj urządzenia bardziej niż 45°, aby uniknąć uszkodzenia układu chłodniczego.



#### OSTRZEŻENIE!

- ▶ Nie podnoś urządzenia za uchwyty.
- ▶ Nigdy nie umieszczaj urządzenia poziomo na ziemi.

Wiele problemów można rozwiązać samodzielnie, bez specjalistycznej wiedzy. W przypadku problemów prosimy sprawdzić wszystkie pokazane możliwości i postępować zgodnie z poniższymi instrukcjami przed skontaktowaniem się z obsługi posprzedażnej. Patrz: OBSŁUGA KLIENTA.



## OSTRZEŻENIE!

- ▶ Przed przystąpieniem do konserwacji, wyłącz urządzenie i wyjmij wtyczkę z gniazdka sieciowego.
- ▶ Urządzenia elektryczne powinny być serwisowane tylko przez wykwalifikowanych ekspertów elektrycznych, ponieważ niewłaściwe naprawy mogą spowodować znaczne szkody.
- ▶ Jeśli kabel zasilania jest uszkodzony, musi on zostać wymieniony przez producenta, serwisanta lub inną wykwalifikowaną osobę w celu uniknięcia niebezpieczeństwa.

### 9.1 Rozwiązywanie problemów

Problem	Możliwa przyczyna	Możliwe rozwiązanie
Sprężarka nie działa.	<ul style="list-style-type: none"> <li>• Wtyczka sieciowa nie jest podłączona do gniazdka.</li> <li>• Urządzenie jest w cyklu rozmrażania.</li> </ul>	<ul style="list-style-type: none"> <li>• Podłącz wtyczkę sieciową.</li> <li>• Jest to normalne dla automatycznego rozmrażania.</li> </ul>
Urządzenie działa często lub przez zbyt długi okres czasu.	<ul style="list-style-type: none"> <li>• Temperatura wewnątrz lub na zewnątrz jest zbyt wysoka.</li> <li>• Urządzenie było odłączone od zasilania przez jakiś okres czasu.</li> <li>• Drzwi urządzenia nie są szczelnie zamknięte.</li> <li>• Drzwi były otwierane zbyt często lub na zbyt długo.</li> <li>• Ustawienie temperatury dla komory zamrażarki jest zbyt niskie.</li> <li>• Uszczelki drzwi są brudne, zużyte, pęknięte lub niedopasowane.</li> <li>• Wymagany przepływ powietrza nie jest gwarantowany.</li> </ul>	<ul style="list-style-type: none"> <li>• W tym przypadku, to normalne, że urządzenie będzie pracować dłużej.</li> <li>• Zwykle trwa od 8 do 12 godzin, aż urządzenie ostygnie.</li> <li>• Zamknij drzwi i upewnij się, że urządzenie znajduje się na płaskiej powierzchni, ani że jedzenie lub szuflady nie blokują drzwi.</li> <li>• Nie należy za często otwierać drzwi.</li> <li>• Ustaw temperaturę na wyższą, aż uzyskasz temperaturę odpowiednią dla lodówki. Uzyskanie stabilnej temperatury w lodówce trwa 24 godziny.</li> <li>• Wyczyść uszczelki drzwi lub wymień je z pomocą serwisu obsługi klienta.</li> <li>• Zapewnić odpowiednią wentylację.</li> </ul>
Wnętrze lodówki jest brudne i/ lub nieprzyjemnie pachnie.	<ul style="list-style-type: none"> <li>• Wnętrze lodówki wymaga czyszczenia.</li> <li>• W lodówce jest przechowywane jedzenie o silnym zapachu.</li> </ul>	<ul style="list-style-type: none"> <li>• Wnętrze lodówki wymaga czyszczenia.</li> <li>• Opakuj produkty spożywcze dokładnie.</li> </ul>

Problem	Możliwa przyczyna	Możliwe rozwiązanie
Wewnątrz urządzenia nie jest wystarczająco zimno.	<ul style="list-style-type: none"> <li>• Temperatura jest zbyt wysoka.</li> <li>• Zostały włożone zbyt ciepłe produkty.</li> <li>• Przechowywane jest jednorazowo zbyt dużo jedzenia.</li> <li>• Produkty są zbyt blisko siebie.</li> <li>• Drzwi urządzenia nie są szczelnie zamknięte.</li> <li>• Drzwi były otwierane zbyt często lub na zbyt długo.</li> </ul>	<ul style="list-style-type: none"> <li>• Ponownie ustaw temperaturę.</li> <li>• Zawsze ostudź produkty przed włożeniem ich do urządzenia.</li> <li>• Zawsze przechowuj niewielką ilość żywności.</li> <li>• Pozostaw lukę pomiędzy żywnością a ściankami wewnętrznymi, umożliwiając przepływ powietrza.</li> <li>• Zamknij drzwi.</li> <li>• Nie należy za często otwierać drzwi.</li> </ul>
Wewnątrz urządzenia jest zbyt zimno.	<ul style="list-style-type: none"> <li>• Temperatura jest zbyt niska.</li> <li>• Funkcja Super-Cool/Super-Freeze jest włączona lub działa zbyt długo.</li> </ul>	<ul style="list-style-type: none"> <li>• Ponownie ustaw temperaturę.</li> <li>• Wyłącz funkcję Super-Cool/Super-Freeze.</li> </ul>
Powstawanie wilgoci na wewnętrznych ściankach komory chłodziarki.	<ul style="list-style-type: none"> <li>• Klimat jest zbyt ciepły i zbyt wilgotny.</li> <li>• Drzwi urządzenia nie są szczelnie zamknięte.</li> <li>• Drzwi były otwierane zbyt często lub na zbyt długo.</li> <li>• Otwarte są pojemniki na żywność lub płyny.</li> </ul>	<ul style="list-style-type: none"> <li>• Zwiększ temperaturę.</li> <li>• Zamknij drzwi.</li> <li>• Nie należy za często otwierać drzwi.</li> <li>• Schłódź gorące jedzenie do temperatury pokojowej i przykryj jedzenie oraz napoje.</li> </ul>
Wilgoć gromadzi się na powierzchni zewnętrznej chłodziarki lub pomiędzy drzwiami.	<ul style="list-style-type: none"> <li>• Klimat jest zbyt ciepły i zbyt wilgotny.</li> <li>• Drzwi nie są szczelnie zamknięte. Skrapla się zimne powietrze wewnątrz urządzenia, a ciepłe powietrze na zewnątrz.</li> </ul>	<ul style="list-style-type: none"> <li>• Jest to normalne zjawisko w wilgotnym klimacie i zmienia się, gdy wilgotność spadnie.</li> <li>• Upewnij się, że drzwi są szczelnie zamknięte.</li> </ul>
Lód i szron w zamrażalniku.	<ul style="list-style-type: none"> <li>• Produkty nie zostały odpowiednio zapakowane.</li> <li>• Drzwi/szuflady urządzenia nie są szczelnie zamknięte.</li> <li>• Drzwi były otwierane zbyt często lub na zbyt długo.</li> <li>• Uszczelki drzwi są brudne, zużyte, pęknięte lub niedopasowane.</li> <li>• Coś w środku nie pozwala prawidłowo zamknąć drzwi.</li> </ul>	<ul style="list-style-type: none"> <li>• Zawsze dobrze zapakuj produkty.</li> <li>• Zamknij drzwi/szuflady.</li> <li>• Nie należy za często otwierać drzwi.</li> <li>• Wyczyść uszczelki drzwi lub wymień je na nowe.</li> <li>• Załóż półki, półki na drzwiach, lub pojemniki wewnętrzne tak, aby umożliwić zamknięcie się drzwi.</li> </ul>
Urządzenie wydaje dziwne dźwięki.	<ul style="list-style-type: none"> <li>• Urządzenie nie znajduje się na wypoziomowanym podłożu.</li> <li>• Urządzenie dotyka jakiegoś obiektu.</li> </ul>	<ul style="list-style-type: none"> <li>• Wyreguluj nóżki, aby wypoziomować urządzenie.</li> <li>• Usuń przedmioty znajdujące się w pobliżu urządzenia.</li> </ul>

Problem	Możliwa przyczyna	Możliwe rozwiązanie
Słychać delikatny szum podobny do płynącej wody.	<ul style="list-style-type: none"> <li>To jest normalne.</li> </ul>	<ul style="list-style-type: none"> <li>-</li> </ul>
Słychać dźwięk alarmu.	<ul style="list-style-type: none"> <li>Drzwi są otwarte.</li> </ul>	<ul style="list-style-type: none"> <li>Zamknij drzwi.</li> </ul>
Słychać cichy pomruk.	<ul style="list-style-type: none"> <li>Pracuje system zapobiegający kondensacji</li> </ul>	<ul style="list-style-type: none"> <li>Zapobiega to kondensacji i jest normalne</li> </ul>
System oświetlenia lub chłodzenie wnętrza nie działa.	<ul style="list-style-type: none"> <li>Wtyczka sieciowa nie jest podłączona do gniazdka.</li> <li>Wystąpił problem z zasilaniem.</li> <li>Lampa LED nie działa.</li> </ul>	<ul style="list-style-type: none"> <li>Podłącz wtyczkę sieciową.</li> <li>Sprawdź zasilanie elektryczne w pomieszczeniu. Skontaktuj się z lokalnym dostawcą energii elektrycznej!</li> <li>Proszę wezwać serwis do wymiany lampy.</li> </ul>
Boki obudowy i listwa drzwiowa rozgrzewają się.	<ul style="list-style-type: none"> <li>To jest normalne.</li> </ul>	<ul style="list-style-type: none"> <li>-</li> </ul>

## 9.2 Przerwa w zasilaniu

W przypadku awarii zasilania, jedzenie powinno pozostać bezpiecznie zimne przez około 5 godzin. Postępuj zgodnie z poniższymi poradami podczas długotrwałego braku zasilania, zwłaszcza w lecie:

- ▶ Jak najrzadziej otwieraj drzwi/szuflady.
- ▶ Nie wkładaj nowych produktów do urządzenia podczas przerwy w zasilaniu.
- ▶ Jeżeli wcześniej jest podana wiadomość o przerwaniu zasilania, a czas przerwy jest dłuższy niż 5 godzin, przygotuj trochę lodu i umieść go w pojemniku na górze komory chłodziarki.
- ▶ Po awarii konieczna jest niezwłoczna kontrola produktów.
- ▶ Jako że temperatura w lodówce podniesie się podczas przerwy w zasilaniu lub innej awarii, zmniejszy się okres przechowywania żywności i jej przydatność do spożycia. Każdy produkt, który się rozmroził należy jak najszybciej ugotować i ponownie zamrozić (jeśli to konieczne), aby zapobiec zagrożeniom dla zdrowia.



### Uwaga: Pamięć funkcji podczas awarii zasilania

Po przywróceniu zasilania urządzenie przechodzi do ustawień, które zostały ustawione przed awarią zasilania.

## 10.1 Rozpakowanie



### OSTRZEŻENIE!

- ▶ Urządzenie jest ciężkie. Zawsze przenoś urządzenie z pomocą co najmniej dwóch osób.
- ▶ Zachowaj wszystkie materiały opakowania poza zasięgiem dzieci i wyrzuć je w sposób przyjazny dla środowiska.
- ▶ Wyjmij urządzenie z opakowania.
- ▶ Usuń wszystkie materiały opakowaniowe oraz przezroczystą folię ochronną.

## 10.2 Warunki środowiskowe

Temperatura w pomieszczeniu powinna być zawsze pomiędzy 10°C a 38°C, ponieważ może to mieć wpływ na temperaturę wewnątrz urządzenia oraz zużycie energii. Nie ustawiaj urządzenia w pobliżu innych urządzeń bez izolacji emitujących ciepło (piekarniki, lodówki).

## 10.3 Wwymóg dot. przestrzeni

Wymagane miejsce, gdy drzwi są otwarte (rys. 10.3):

Szerokość urządzenia Sz: 152cm

Głębokość urządzenia G: 102cm

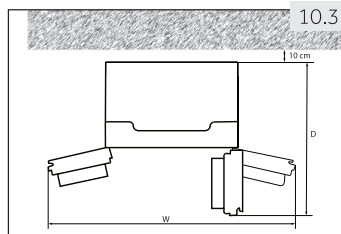

## 10.4 Przekrój wentylacji

Aby osiągnąć odpowiednią wentylację urządzenia ze względów bezpieczeństwa należy postępować zgodnie z informacją o wentylacji (rys. 10.4).

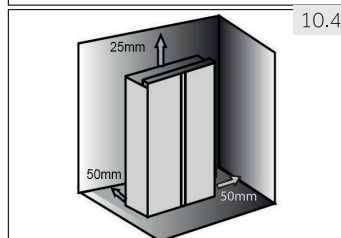

## 10.5 Ustawianie urządzenia

Urządzenie powinno być umieszczone na płaskiej i stabilnej powierzchni.

1. Pochyl urządzenie lekko do tyłu (rys. 10.5).
2. Ustaw nóżki na pożądanym poziomie.  
Upewnij się, że odległość od ściany od strony zawiasów wynosi co najmniej 5cm.
3. Stabilność można sprawdzić popychając na przemian rogi urządzenia. Lekkie kołysanie powinno być takie same w obu kierunkach. W przeciwnym razie rama może się wykrzywić; wynikiem tego mogą być nieszczelne uszczelki drzwi. Niewielki przechył do tyłu pomaga zamykaniu drzwi.

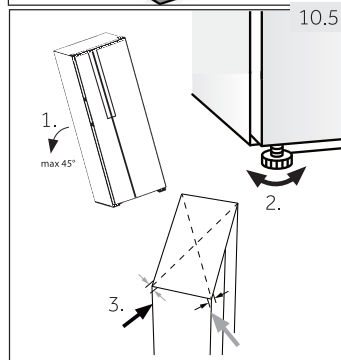

10.6

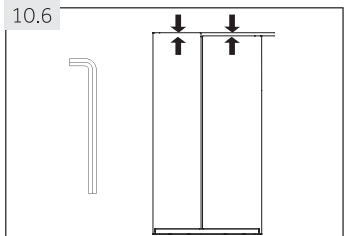

## 10.6 Regulacja drzwi

Jeśli drzwi są przekrzywione po wypoziomowaniu urządzenia przy pomocy regulowanych nóżek, można to poprawić, przekręcając kluczem sworzeń zawiasu w prawym, dolnym rogu drzwi lodówki (rys. 10.6).

- ▶ Przekręcając kluczem sworzeń zawiasu w prawo obniżysz drzwi (rys. 10.6-1).
- ▶ Przekręcając kluczem sworzeń zawiasu w lewo podniesiesz drzwi (rys. 10.6-2).

10.6-2

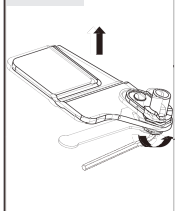

10.6-1

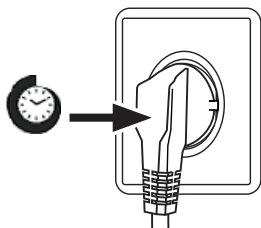
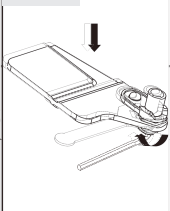

## 10.7 Cas oczekiwania

W kapsułce sprężarki znajduje się olej do bezobsługowej konserwacji. Olej ten może przedostać się poprzez zamknięty system rur podczas transportu przechylnego urządzenia. Przed podłączeniem urządzenia do zasilania trzeba odczekać co najmniej 2 godziny (rys. 10.7), aby olej spłynął z powrotem do zbiornika.

### 10.9 Wyjmowanie i montaż drzwi

W przypadku, gdy konieczne jest wyjęcie drzwi urządzenia, proszę postępować zgodnie z poniższymi wskazówkami (rys. 10.9).



#### OSTRZEŻENIE!

- ▶ Przed wykonaniem jakiegokolwiek czynności, wyłącz urządzenie i wyjmij wtyczkę z gniazdka sieciowego.
- ▶ Urządzenie jest ciężkie. Zawsze przenoś urządzenie z pomocą co najmniej dwóch osób.
- ▶ Nie przechylaj urządzenia więcej niż 45°, ani go nie kładź na płasko.

1. Odkręć śrubkę przytrzymującą osłonkę zawiasu i ją zdejmij. Odłącz złącze.

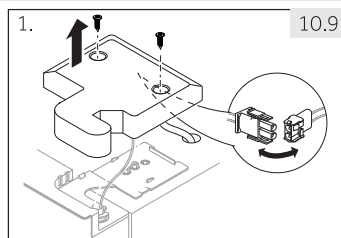

2. Odkręć śrubki przytrzymujące górny zawias i wyjmij go.
3. Podnieś drzwi zamrażarki i zdejmij je.

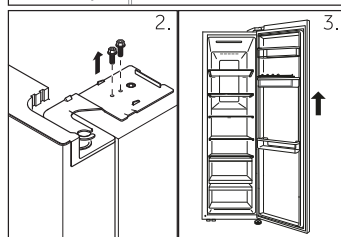

4. W celu ponownego zamontowania drzwi, postępuj wg powyższych wskazówek w odwrotnej kolejności. Upewnij się, że kabel uziemiający jest przykręcony śrubką.

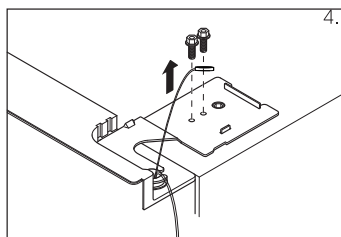

#### Uwaga: Drzwi chłodziarki

Rysunek, pokazujący zdejmowanie drzwi zamrażarki. Z drzwiami lodówki postępuj w identyczny sposób.

## 11.1 Karta produktu, zgodnie z Zarządzeniem UE Nr 1060/2010

Znak towarowy	Haier
Identyfikator modelu	HRF-450D'6
Kategoria modelu	Chłodziarko-zamrażarka
Klasa efektywności energetycznej	A+
Roczne zużycie energii (kWh/rok) <sup>1)</sup>	385
Objętość komory chłodzenia (L)	270
Objętość komory zamrażarki (L) <sup>****</sup>	177
Klasyfikacja w formie gwiazdek	
Temperatura innych komór > 14°C	Nie dotyczy
System bezszronowy	Tak
Czas podnoszenia się temperatury (godz.)	5
Zdolność zamrażania (kg/24h)	12
Klasa klimatyczna Urządzenie to przeznaczone jest do stosowania przy temperaturze otoczenia od 10°C do 38°C.	SN-N-ST
Poziom emitowanego hałasu (db(A) re 1pW)	41
Rodzaj konstrukcji	Wolnostojąca

<sup>1)</sup> Kod koloru

<sup>1)</sup> w oparciu o wyniki standardowych testów w ciągu 24 godzin. Rzeczywiste zużycie energii zależy od tego, jak urządzenie jest używane i gdzie się znajduje.

## 11.2 Dodatkowe dane techniczne

Napięcie / Częstotliwość	220-240V~/ 50Hz
Moc wejściowa (W)	200
Główny bezpiecznik (A)	15
Płyn Chłodniczy	R600a
Wymiary (wys. / szer. / gł. w mm)	1790/833/655

## 11.3 Normy i dyrektywy



Produkt ten spełnia wymagania wszystkich obowiązujących dyrektyw UE z odpowiednimi normami zharmonizowanymi, które przewidują oznakowanie CE.



Polecamy nasz system Obsługi Klienta Haier i stosowanie oryginalnych części zamien-nych.

Jeśli masz problem z urządzeniem, najpierw sprawdź sekcję ROZWIĄZYWANIE PROBLEMÓW.

Jeżeli nie możesz znaleźć rozwiązania, prosimy o kontakt

- ▶ z twoim lokalnym sprzedawcą lub
- ▶ miejscowym Serwisem na [www.haier.com](http://www.haier.com), gdzie można znaleźć numery telefonów i FAQ i gdzie można aktywować roszczenia serwisowe.

Aby skontaktować się z naszym działem obsługi, upewnij się, że masz następujące dane. Informacje można znaleźć na tabliczce znamionowej.

Model \_\_\_\_\_ Nr seryjny \_\_\_\_\_

Sprawdź także również kartę gwarancyjną dostarczoną z produktem w przypadku posiadania gwarancji.

Dla ogólnych zapytań biznesowych. znajdziesz poniżej nasze adresy w Europie:

Europejskie adresy Haier			
Kraj *	Adres pocztowy	Kraj *	Adres pocztowy
<b>Włochy</b>	Haier Europe Trading SRL Via De Cristoforis, 12 21100 Verese WŁOCHY	<b>Francja</b>	Haier France SAS 3-5 rue des Gravieres 92200 Neuilly sur Seine FRANCJA
<b>Hiszpania Portugalia</b>	Haier Iberia SL Pg. Garcia Faria, 49-51 08019 Barcelona HISZPANIA	<b>Belgia-FR Belgia-NL Holandia Luksemburg</b>	Haier Benelux SA Anderlecht Route de Lennik 451 BELGIA
<b>Niemcy Austria</b>	Haier Deutschland GmbH Hewlett-Packard-Str. 4 D-61352 Bad Homburg NIEMCY	<b>Polska Czechy Węgry Grecja Rumunia Rosja</b>	Haier Poland Sp. z o.o. Al. Jerozolimskie 181B 02-222 Warszawa POLSKA
<b>Wielka Brytania</b>	Haier Appliances UK Co.Ltd. One Crown Square Church Street East Woking, Surrey, GU21 6HR UK		

\* Więcej informacji na stronie [www.haier.com](http://www.haier.com)



HRF-450D\*6\_PL V01\_112016

**Haier**

