



Monitor LCD

# Podręcznik użytkownika

Elegancki monitor z technologią Eye Care | Seria G

## Prawa autorskie

Copyright © 2022 BenQ Corporation. Wszelkie prawa zastrzeżone. Reprodukowanie, przekazywanie, przepisywanie, zapisywanie w jakikolwiek sposób lub tłumaczenie na jakikolwiek język lub język programowania tej publikacji, w każdej formie i jakimikolwiek środkami elektronicznymi, mechanicznymi, magnetycznymi, optycznymi, chemicznymi, lub innymi jest zabronione bez wcześniejszej pisemnej zgody firmy BenQ Corporation.

## Ograniczenie odpowiedzialności

Firma BenQ Corporation nie podejmuje zobowiązań prawnych, ani nie daje gwarancji, wyrażonych lub domniemanych, w odniesieniu do zawartości niniejszego dokumentu, a szczególnie unieważnia wszelkie gwarancje, tytuły sprzedaży, czy fakt spełniana wymagań dla szczególnych zastosowań. Co więcej, firma BenQ Corporation zastrzega sobie prawo do przeprowadzania aktualizacji niniejszej publikacji i wprowadzania zmian od czasu do czasu do zawartości tej publikacji bez wymogu informowania kogokolwiek przez BenQ Corporation o takich aktualizacjach czy zmianach.

Stworzona przez BenQ technologia zapobiegania migotaniu utrzymuje stabilne podświetlenie przy użyciu ściemniacza DC, który pozwala wyeliminować podstawową przyczynę migotania ekranu i poprawić komfort patrzenia. Na działanie funkcji zapobiegającej migotaniu mogą wywierać negatywny wpływ zewnętrzne czynniki np. jakość kabla, stabilność zasilania, zakłócenia sygnału lub niewłaściwe uziemienie — nie są to jedyne czynniki zewnętrzne, które mogą taki wpływ wywierać. (Dotyczy wyłącznie modeli z funkcją zapobiegania migotaniu.)

## BenQ ecoFACTS

BenQ has been dedicated to the design and development of greener product as part of its aspiration to realize the ideal of the "Bringing Enjoyment 'N Quality to Life" corporate vision with the ultimate goal to achieve a low-carbon society. Besides meeting international regulatory requirement and standards pertaining to environmental management, BenQ has spared no efforts in pushing our initiatives further to incorporate life cycle design in the aspects of material selection, manufacturing, packaging, transportation, using and disposal of the products. BenQ ecoFACTS label lists key eco-friendly design highlights of each product, hoping to ensure that consumers make informed green choices at purchase. Check out BenQ's CSR Website at <http://csr.BenQ.com/> for more details on BenQ's environmental commitments and achievements.



# Wsparcie techniczne dla produktu

Niniejszy dokument ma na celu dostarczenie klientom najbardziej aktualnych i dokładnych informacji. W związku z tym jego cała treść może od czasu do czasu ulegać modyfikacji bez uprzedzenia. Aby uzyskać najnowszą wersję tego dokumentu oraz inne informacje o produkcie, odwiedź witrynę internetową. Dostępne pliki różnią się w zależności od modelu.

1. Upewnij się, że Twój komputer jest podłączony do Internetu.
2. Odwiedź lokalną stronę w witrynie [Support.BenQ.com](https://support.benq.com). Układ strony i jej zawartość mogą się różnić w zależności od kraju/regionu.
  - Podręcznik użytkownika i powiązane dokumenty
  - Sterowniki i aplikacje
  - Informacje dotyczące demontażu (tylko UE): Dostępne na stronie pobierania instrukcji obsługi. Ten dokument jest dostarczany na podstawie rozporządzenia (UE) 2019/2021 w związku z naprawą lub oddawaniem produktu do recyklingu. Zawsze kontaktuj się z lokalnym działem obsługi klienta w sprawie serwisu przed upływem okresu gwarancyjnego. Jeśli chcesz naprawić produkt nieobjęty gwarancją, zalecamy skontaktowanie się z wykwalifikowanym personelem serwisowym i zakup części zamiennych firmy BenQ w celu zapewnienia kompatybilności. Nie należy rozmontowywać produktu, nie będąc świadomym konsekwencji. Jeśli nie możesz znaleźć informacji dotyczących demontażu produktu na produkcie, skontaktuj się z lokalnym działem obsługi klienta w celu uzyskania pomocy.

Numer rejestracji EPREL:

GW2280: 342266  
GW2280E: 343938  
GW2283: 342263  
GW2480: 342415  
GW2480L: 1089564  
GW2480E: 342419  
GW2480EL: 1089567  
GW2480T: 342423  
GW2480TL: 1089570  
GL2480: 342270  
GL2480E: 343928  
GW2780: 342428  
GW2780E: 342433  
GW2780T: 342404  
GL2780: 343933  
GL2780E: 343935

# Indeks pytań i odpowiedzi

Rozpocznij od tematów, które Ciebie interesują.

## Konfiguracja

### Jak skonfigurować monitor i go włączyć?

Środki ostrożności	5
Jak zainstalować sprzęt monitora (modele bez stojaka z regulacją wysokości)	23
Montaż monitora ze stojakiem z regulowaną wysokością	32

### Jak dostosować kąt ustawienia monitora?

Regulacja kąta widzenia	37
-------------------------	----

### Jak zamontować monitor na ścianie?

Korzystanie z zestawu do montażu monitora (modele bez stojaka z regulacją wysokości)	30
Korzystanie z zestawu do montażu monitora (modele ze stojakiem z regulacją wysokości)	38

## Funkcje zmniejszające zmęczenie oczu

### Jak ustawić odpowiednią jasność ekranu?

Automatyczna regulacja jasności ekranu (Bright Intelligence, tylko wybrane modele)	43
--	----

### Jak zredukować ilość niebieskiego światła emitowanego z wyświetlacza?

Low Blue Light / Low Blue Light Plus (Modele bez funkcji Osłabienie koloru)	53
Low Blue Light / Low Blue Light Plus (Modele z funkcją Osłabienie koloru)	53

## Różne menu i akcesoria

### Jak korzystać z menu OSD?

Obsługa menu podstawowego	40
Poruszanie się po menu głównym	44

## Konserwacja i obsługa produktu

### Jak czyścić monitor?

Konserwacja i czyszczenie	8
---------------------------	---

### Jak przechowywać nieużywany przez dłuższy czas monitor?

Odłączanie stojaka oraz podstawy (modele bez stojaka z regulacją wysokości)	28
Korzystanie z zestawu do montażu monitora (modele ze stojakiem z regulacją wysokości)	38
Konserwacja i czyszczenie	8

### Potrzebuję bardziej szczegółowej pomocy.

Wsparcie techniczne dla produktu	3
Naprawy	9

# Środki ostrożności

## Bezpieczeństwo zasilania



Proszę przestrzegać poniższych przepisów bezpieczeństwa, aby zapewnić najlepszą jakość obrazu i długi czas użytkowania monitora.

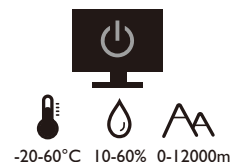
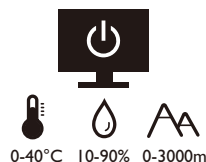

- Wtyczka zasilania służy do podłączenia urządzenia do zasilania prądem zmiennym.
- Kabel zasilania służy do podłączania urządzeń do zasilania. Gniazdko zasilania powinno znajdować się blisko wyposażenia i być łatwo dostępne.
- Ten produkt należy zasilać prądem o charakterystyce podanej na oznaczonej etykiecie. Jeśli nie jesteś pewny co do rodzaju dostępnego zasilania, skontaktuj się ze sprzedawcą lub lokalną firmą dostarczającą prąd.
- Urządzenia podłączane do gniazda zasilania klasy I, typu A muszą być podłączone do uziemienia.
- Należy korzystać z atestowanych przewodów o parametrach równych H03VV-F lub H05VV-F, 2G lub 3G, 0,75 mm<sup>2</sup>.
- Należy stosować wyłącznie przewody zasilające, które zostały dostarczone przez firmę BenQ. Nie wolno korzystać z przewodu zasilającego, który wygląda na uszkodzony lub postrzępiony.
- Nie należy używać monitora w rejonie z niestabilną siecią zasilania, ponieważ może to spowodować jego uszkodzenie.
- Przed włączeniem monitora należy sprawdzić, czy urządzenie zostało podłączone do uziemionego gniazdka ściennego.
- Podczas korzystania z przedłużacza rozdzielającego należy zwrócić uwagę na całkowite obciążenie elektryczne podłączonych urządzeń, unikając ewentualnego niebezpieczeństwa przeciążeniem.
- Przed odłączeniem przewodu zasilającego należy zawsze najpierw wyłączać monitor.

### Modele z zasilaczem:

- Należy korzystać wyłącznie z zasilacza dołączonego do monitora LCD. Korzystanie z innego rodzaju zasilacza może spowodować awarię i stanowić niebezpieczeństwo.
- Podczas pracy z urządzeniem lub ładowania akumulatora należy zapewnić odpowiednią cyrkulację powietrza wokół zasilacza. Nie należy zakrywać zasilacza kartkami papieru lub innymi materiałami, które mogą zmniejszyć chłodzenie. Nie należy korzystać z zasilacza, gdy znajduje się on wewnątrz podręcznej torby.
- Podłącz zasilacz do odpowiedniego źródła zasilania.

- Nie należy próbować dokonywać napraw serwisowych zasilacza. Wewnątrz urządzenia nie ma części, które można naprawić. W przypadku uszkodzenia urządzenia lub wystawienia go na działanie wilgoci, należy je wymienić.

## Instalacja

- Nie wolno korzystać z monitora w następujących warunkach otoczenia:
  - W ekstremalnie wysokiej lub niskiej temperaturze, bądź w miejscu wystawionym na bezpośrednie działanie światła słonecznego
  - W miejscach pełnych kurzu
  - Przy wysokiej wilgotności, w otoczeniu narażonym na opady atmosferyczne, lub blisko wody
  - W miejscach narażonych na wibracje lub uderzenia mechaniczne, np. w samochodach, autobusach, pociągach oraz innych pojazdach szynowych
  - Nieopodal urządzeń grzewczych, takich jak kaloryfery, grzejniki, kuchenki na paliwo oraz innych urządzeń generujących ciepło (w tym wzmacniaczy dźwięku)
  - W zamkniętych przestrzeniach (np. w szafce czy w regale), pozbawionych odpowiedniego przepływu powietrza
  - Na nierównej lub pochyłej powierzchni
  - W miejscu narażonym na działanie substancji chemicznych lub dymu
- Podczas przenoszenia monitora należy zachować ostrożność.
- Nie wolno kłaść dużych ciężarów na monitorze, ponieważ może to grozić obrażeniami ciała lub uszkodzeniem monitora.
- Dzieci nie powinny zwieszać się z monitora lub wspinać się na niego.
- Materiał opakowaniowy monitora należy trzymać z dala od dzieci.

## Praca z urządzeniem

- W trosce o wzrok użytkownika prosimy o zapoznanie się z instrukcją obsługi, w której zawarto opis ustawiania optymalnej rozdzielczości ekranu oraz informacje o zachowaniu stosownej odległości od monitora.
- Należy regularnie robić przerwy podczas pracy, dając odpocząć oczom.
- Należy unikać zbyt długiego wykonywania którejkolwiek z powyższych czynności. W przeciwnym razie na monitorze mogą zostać wypalone elementy obrazu.
  - Odtwarzaj obrazy, które nie mogą zająć całego ekranu.
  - Umieść nieruchomy obraz na ekranie.
- Nie należy dotykać panelu monitora palcem, długopisem, lub jakimkolwiek ostrym przedmiotem, ponieważ może to spowodować jego uszkodzenie.
- Częste podłączanie i odłączanie wtyczek sygnału wideo może spowodować uszkodzenie monitora.
- Ten monitor został zaprojektowany z myślą o użytku osobistym. Jeśli zamierzasz używać monitora w miejscu publicznym lub w nieprzyjaznym otoczeniu, prosimy o kontakt z najbliższym centrum serwisowym BenQ, które udzieli stosownej pomocy.
- Nie należy demontować lub wykonywać własnoręcznych prób naprawy monitora, ponieważ grozi to porażeniem prądem.

- Jeśli z monitora dobywają się nieprzyjemne zapachy lub dziwne dźwięki, prosimy o kontakt z najbliższym centrum serwisowym BenQ, które udzieli stosownej pomocy.

## Przeostroga

- Monitor powinien być ustawiony w odległości 50-70 cm (20-28 cali) od oczu użytkownika.
- Długotrwałe patrzenie w ekran powoduje zmęczenie oczu i może pogorszyć wzrok. Pozwól oczom odpocząć przez 5-10 na każdą godzinę używania produktu.
- Zmniejsz wyęężenie oczu, skupiając wzrok na daleko położonych przedmiotach.
- Częste mruganie i ćwiczenie oczu zapobiega wysuszeniu oczu.

## Uwaga dotycząca pilota zdalnego sterowania (dotyczy, jeśli dostarczono pilota)

- Pilota nie należy umieszczać w miejscu bezpośredniego źródła ciepła i wilgoci, oraz należy unikać ognia.
- Należy uważać, aby nie upuścić pilota.
- Nie należy narażać pilota zdalnego sterowania na oddziaływanie wody lub wilgoci. Niezastosowanie się do tych zaleceń może spowodować awarię.
- Należy sprawdzić, czy pomiędzy pilotem a czujnikiem pilota na produkcie nie ma przeszkód.
- W przypadku nieużywania pilota przez dłuższy czas należy wyjąć z niego baterie.

## Uwaga dotycząca bezpiecznej obsługi baterii (dotyczy, jeśli dostarczono pilota)

Używanie nieprawidłowego typu baterii może doprowadzić do wycieku chemicznego lub wybuchu. Należy przestrzegać poniższych zaleceń:

- Należy zawsze sprawdzić, czy styki dodatnie i ujemne włożonych baterii są skierowane w odpowiednim kierunku, zgodnie z oznaczeniami w komorze baterii.
- Różne typy baterii posiadają różne cechy. Nie należy mieszać różnych typów baterii.
- Nie należy wkładać jednocześnie starych i nowych baterii. Mieszanie starych i nowych baterii skróci ich żywotność lub spowoduje wyciek chemiczny ze starych baterii.
- Jeśli baterie nie działają, należy je niezwłocznie wymienić na nowe.
- Substancje chemiczne wyciekające z baterii mogą podrażnić skórę. W przypadku wycieku jakiegokolwiek materii chemicznej z baterii należy ją niezwłocznie wytrzeć przy użyciu suchej szmatki i możliwie jak najszybciej wymienić baterie na nowe.
- Żywotność baterii dołączonych do niniejszego produktu może być krótsza w zależności od określonych warunków przechowywania. Baterie należy wymienić w ciągu 3 miesięcy lub możliwie jak najszybciej po początkowym użyciu.
- Mogą istnieć lokalne ograniczenia dotyczące utylizacji lub recyklingu baterii. Należy zapoznać się z odpowiednimi przepisami lokalnymi lub zasięgnąć informacji u dostawcy usług związanych z utylizacją odpadów.

Jeśli dostarczony pilot zawiera baterie pastylkową, należy również zwrócić uwagę na następujące ostrzeżenie.

- Nie połykać baterii. Zagrożenie poparzeniem chemicznym.
- Dołączony do tego produktu pilot zawiera baterię monetową/guzikową. W przypadku połknięcia baterii monetowej/guzikowej może w ciągu zaledwie 2 godzin spowodować poważne oparzenia wewnętrzne i doprowadzić do śmierci.
- Należy przechowywać nowe i zużyte baterie z dala od dzieci. Jeśli nie można dokładnie zamknąć komory baterii, należy przestać korzystać z produktu i przechowywać go z dala od dzieci.
- Jeśli uważasz, że baterie mogły zostać połknięte lub znalazły się w dowolnej części ciała, należy natychmiast zasięgnąć porady lekarza.

## Konserwacja i czyszczenie

- Nie należy kłaść monitora ekranem do dołu bezpośrednio na podłodze lub biurku. Grozi to zarysowaniem powierzchni ekranu.
- Przed rozpoczęciem użytkowania urządzenie należy przymocować do elementu struktury budynku.
- (Modele umożliwiające montaż na ścianie lub suficie)
  - Zainstaluj monitor wraz z zestawem do montażu monitora na ścianie o płaskiej powierzchni.
  - Upewnij się, że materiał, z którego wykonana jest ściana, oraz standardowy uchwyt ścienny (zakupiony oddzielnie) są wystarczająco stabilne, aby wytrzymać ciężar monitora.
  - Wyłącz monitor oraz zasilanie przed odłączeniem kabli od monitora LCD.
- Zanim rozpoczniesz czyszczenie pamiętaj, aby odłączyć urządzenie od zasilania. Oczyszczyć powierzchnię monitora LCD przy pomocy gładkiej szmatki. Unikaj stosowania jakichkolwiek płynów, aerozoli, czy środków do czyszczenia okien.
- Szczeliny i otwory z tyłu, lub u góry obudowy zapewniają wentylację. Nie wolno ich blokować, ani przykrywać. Monitora nie wolno umieszczać obok ani nad kaloryferem bądź innym źródłem ciepła, lub w ciasnej zabudowie, jeśli nie zapewniono odpowiedniej wentylacji.
- Nie wolno kłaść dużych ciężarów na monitorze, ponieważ może to grozić obrażeniami ciała lub uszkodzeniem monitora.
- Pomyśl o przechowaniu pudła i opakowania w magazynie do wykorzystania w przyszłości, kiedy wystąpi potrzeba transportowania monitora.
- Zapoznaj się z tabliczką znamionową produktu, zawierającą wartości znamionowe zasilania, datę produkcji oraz oznaczenia identyfikacyjne.



## Naprawy

- Nie podejmuj prób własnoręcznej naprawy monitora, ponieważ otwieranie lub zdejmowanie części obudowy może wystawić cię na wpływ niebezpiecznego napięcia lub inne ryzyko. Jeśli dojdzie do jakiegokolwiek przypadku nieodpowiedniego działania opisanego powyżej, lub dojdzie do wypadku, np. upuszczenia urządzenia, skontaktuj się z wykwalifikowanymi pracownikami serwisu, aby naprawić monitor.
- Aby uzyskać dodatkową pomoc, skontaktuj się z miejscem zakupu lub odwiedź witrynę [Support.BenQ.com](https://Support.BenQ.com) i przejdź do strony internetowej dla twojego regionu.





## Ogólne informacje gwarancyjne

Należy pamiętać, że gwarancja monitora może zostać anulowana w następujących przypadkach:

- Jeśli dokumenty gwarancyjne są nieczytelne bądź zostały zmodyfikowane w nielegalny sposób.
- Jeśli zmieniono, usunięto, lub zatarto numer modelu lub numer seryjny na urządzeniu.
- Jeśli w urządzeniu wykonywano naprawy lub modyfikacje przez nieautoryzowane organizacje serwisowe lub osoby.
- Jeśli uszkodzenie zostało spowodowane niepoprawnym przechowywaniem monitora (w tym m.in. w wyniku siły wyższej, bezpośredniego wystawienia urządzenia na światło słoneczne, wodę lub ogień).
- Jeśli problemy z odbiorem obrazu są wynikiem zakłóceń spowodowanych zewnętrznymi sygnałami (anteną, TV kablową).
- Jeśli uszkodzenia zostały spowodowane niepoprawnym użytkowaniem lub brutalnym traktowaniem monitora.
- Przed rozpoczęciem korzystania z monitora poza obszarem jego sprzedaży, użytkownik jest wyłącznie odpowiedzialny za sprawdzenie, czy monitor jest kompatybilny z lokalnymi standardami technicznymi. W przeciwnym razie produkt może ulec uszkodzeniu, a użytkownik zostanie obciążony kosztami naprawy.
- Użytkownik ponosi pełną odpowiedzialność, jeśli problemy (na przykład utrata danych lub usterka systemu) zostały spowodowane przez oprogramowanie, części i/lub akcesoria nie zainstalowane fabrycznie.
- Z urządzeniem należy używać wyłącznie oryginalnych akcesoriów (np. kabla zasilania), aby uniknąć możliwości zagrożeń takich jak porażenie prądem elektrycznym lub pożar.

## Typografia

Ikona/Symbol	Element	Znaczenie
	Ostrzeżenie	Informacja, której głównym celem jest zapobieganie uszkodzeniu podzespołów, danych lub obrażeniom ciała spowodowanym nieprawidłowym użyciem, nieodpowiednią obsługą lub zachowaniem.
	Wskazówka	Informacja przydatna do wykonania zadania.
	Uwaga	Informacja dodatkowa.

W niniejszym dokumencie kroki niezbędne aby dotrzeć do menu mogą być przedstawiane w skróconej formie, na przykład: **Menu > System > Informacja**.





# Spis treści



Prawa autorskie .....	2
Wsparcie techniczne dla produktu .....	3
Indeks pytań i odpowiedzi .....	4
Środki ostrożności .....	5
Bezpieczeństwo zasilania .....	5
Instalacja.....	6
Praca z urządzeniem .....	6
Uwaga dotycząca pilota zdalnego sterowania (dotyczy, jeśli dostarczono pilota) .....	7
Uwaga dotycząca bezpiecznej obsługi baterii (dotyczy, jeśli dostarczono pilota) .....	7
Konserwacja i czyszczenie .....	8
Naprawy .....	9
Ogólne informacje gwarancyjne.....	9
Pierwsze kroki .....	13
Poznaj swój monitor .....	16
Widok z przodu .....	16
Widok z tyłu.....	17
Porty wejściowe i wyjściowe .....	17
Złącza .....	19
Jak zainstalować sprzęt monitora (modele bez stojaka z regulacją wysokości) .....	23
Odłączanie stojaka oraz podstawy (modele bez stojaka z regulacją wysokości) .....	28
Korzystanie z zestawu do montażu monitora (modele bez stojaka z regulacją wysokości) .....	30
Montaż monitora ze stojakiem z regulowaną wysokością .....	32
Mocowanie podstawy monitora.....	32
Odłączanie podstawy (modele ze stojakiem z regulacją wysokości) .....	34
Regulacja wysokości monitora .....	35
Obracanie monitora .....	36
Regulacja kąta widzenia .....	37
Korzystanie z zestawu do montażu monitora (modele ze stojakiem z regulacją wysokości) .....	38
Dostosowywanie ustawień monitora .....	39
Panel sterowania .....	39
Obsługa menu podstawowego .....	40
Optymalizacja obrazu .....	42
Dostosowanie przycisków skrótów .....	42
Regulacja trybu wyświetlania.....	42
Wybieranie właściwego trybu obrazu.....	43

Automatyczna regulacja jasności ekranu (Bright Intelligence, tylko wybrane modele) .....	43
Włączanie ułatwienia widzenia kolorów (Osłabienie koloru) .....	43
<b>Poruszanie się po menu głównym .....</b>	<b>44</b>
Menu Eye Care (tylko wybrane modele) .....	45
Menu Wyśw. ....	48
Menu Obraz .....	50
Menu Obraz zaawan. ....	52
Menu Audio .....	56
Menu System .....	57
<b>Rozwiązywanie problemów .....</b>	<b>60</b>
Najczęściej zadawane pytania (FAQ) .....	60
Potrzebujesz więcej pomocy? .....	62

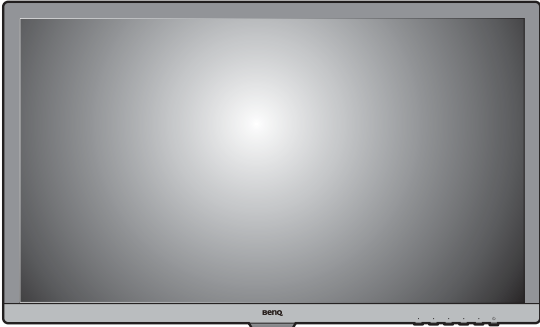
## Pierwsze kroki

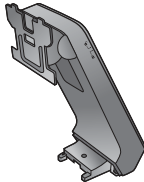
Podczas odpakowywania monitora sprawdź czy otrzymałeś następujące elementy. Jeśli ich nie ma lub są uszkodzone, proszę niezwłocznie skontaktować się ze sprzedawcą, u którego zakupiono produkt.

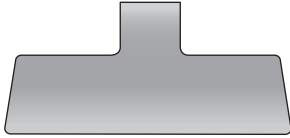
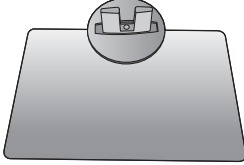
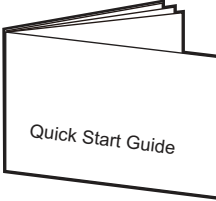
<p>Monitor LCD BenQ</p>	<p>(Modele ze stojakiem z regulacją wysokości)</p> 
<p>(Modele z funkcją Bright Intelligence)</p> 	<p>(Modele ze standardową ramką)</p> 
<p>(Modele bez funkcji Bright Intelligence)</p> 	<p>(Modele o proporcji ekranu 16:10)</p> 
<p>Stojak monitora (modele bez stojaka z regulacją wysokości)</p>	

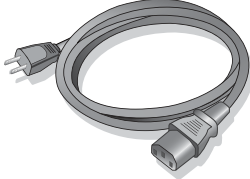
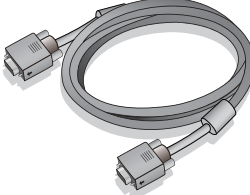
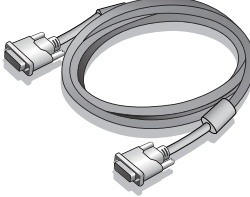
<p>Podstawa monitora (modele bez stojaka z regulacją wysokości)</p>	
<p>Podstawa monitora (modele ze stojakiem z regulacją wysokości)</p>	
<p>Skrócona instrukcja obsługi</p>	
<p>Ważne zalecenia dotyczące bezpieczeństwa</p>	
<p>Informacje prawne</p>	
<p>Kabel zasilania (Dostarczony element może się różnić w zależności od modelu lub regionu.)</p>	
<p>Przewód obrazu: D-Sub (Opcjonalne wyposażenie pomocnicze)</p>	
<p>Przewód obrazu: DVI-D (Opcjonalne wyposażenie pomocnicze)</p>	

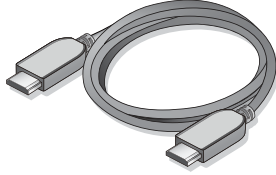
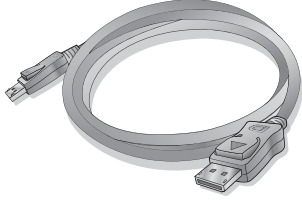
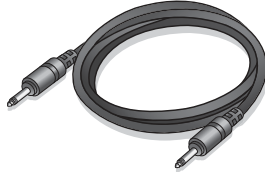
Przewód obrazu: HDMI (Opcjonalne wyposażenie pomocnicze)	
Przewód obrazu: DP (Opcjonalne wyposażenie pomocnicze)	
Przewód audio (Opcjonalne wyposażenie pomocnicze)	



- Dostępne akcesoria i przedstawione rysunki mogą się różnić od rzeczywistej zawartości opakowania i produktu dostarczanego w danym regionie. Ponadto zawartość opakowania może się zmienić bez uprzedniego powiadomienia. Nieodłączone do produktu kable można zakupić oddzielnie.
- Pomyśl o przechowaniu pudła i opakowania w magazynie do wykorzystania w przyszłości, kiedy wystąpi potrzeba transportowania monitora. Założenie opakowania piankowego jest idealnym rozwiązaniem zabezpieczenia monitora na czas transportu.



Produkt i akcesoria należy zawsze przechowywać z dala od małych dzieci.

# Poznaj swój monitor

## Widok z przodu

(Modele z funkcją Bright Intelligence)

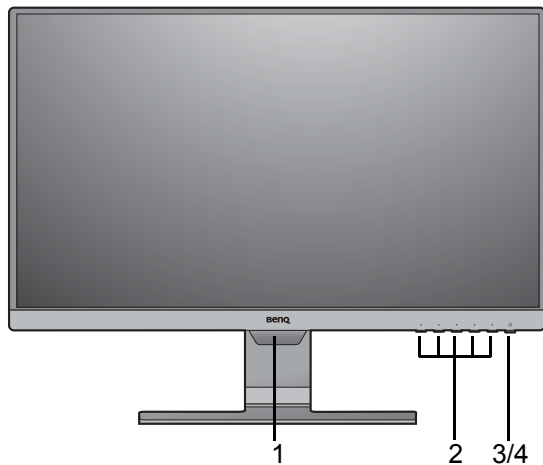

(Modele ze standardową ramką)

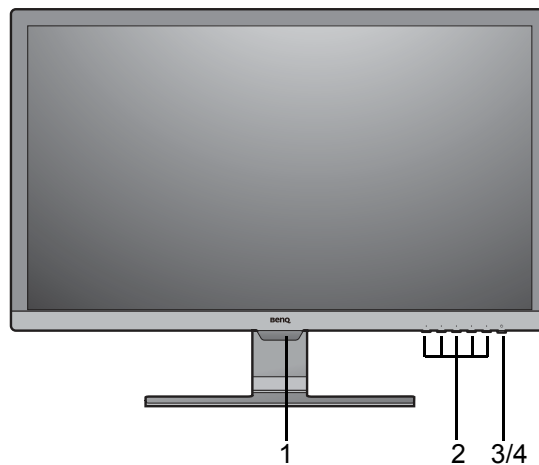

(Modele o proporcji ekranu 16:10)

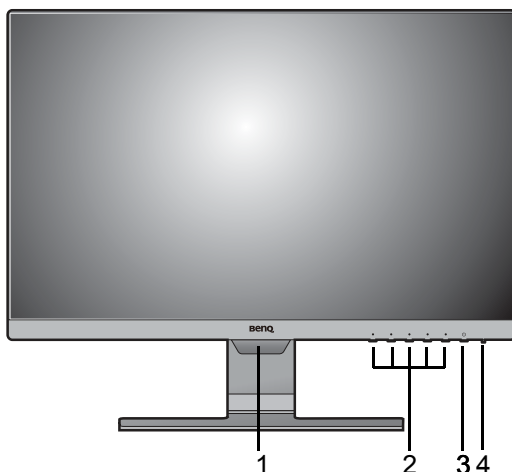

(Modele bez funkcji Bright Intelligence)

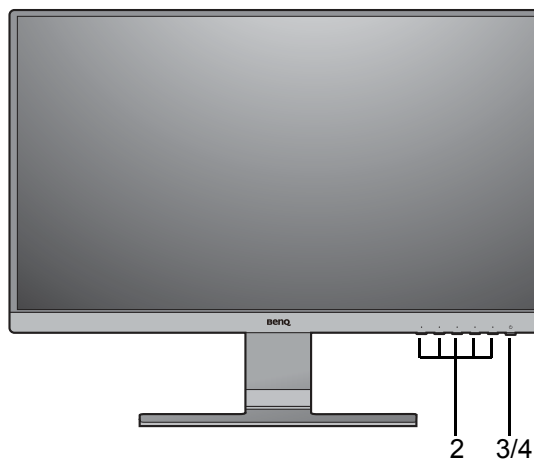

1. Czujnik światła (dostępny dla modeli z funkcją Bright Intelligence)
2. Przyciski sterowania
3. Przycisk zasilania
4. Wskaźnik LED zasilania



## Widok z tyłu

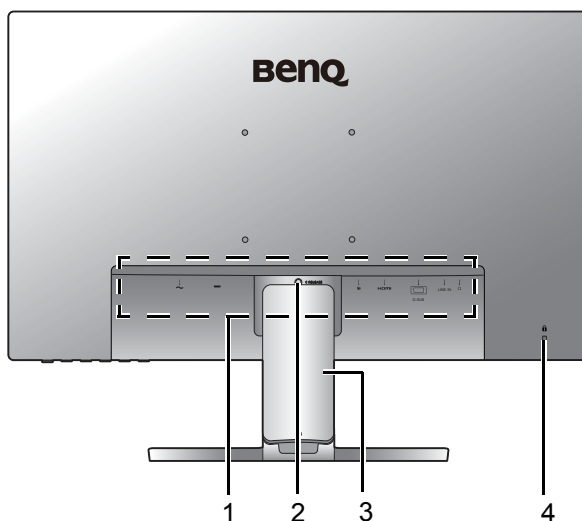

1. Porty wejściowe i wyjściowe (różnią się w zależności od modelu, patrz [Porty wejściowe i wyjściowe na stronie 17](#))
2. Zwalnianie stojaka
3. Osłona przewodów
4. Gniazdo blokady Kensington



- Powyższy diagram może odbiegać od rzeczywistości, zależnie od zakupionego modelu urządzenia.
- Obraz może różnić się w zależności od produktu dostępnego w danym regionie.

## Porty wejściowe i wyjściowe

Dostępne porty wejściowe i wyjściowe mogą się różnić w zależności od zakupionego modelu. Aby uzyskać szczegółowe informacje, sprawdź specyfikacje produktu w witrynie internetowej.

GW2381 / GW2480 / GW2480L / GW2480E / GW2480EL /  
GW2480T / GW2480TL / GW2780 / GW2780T

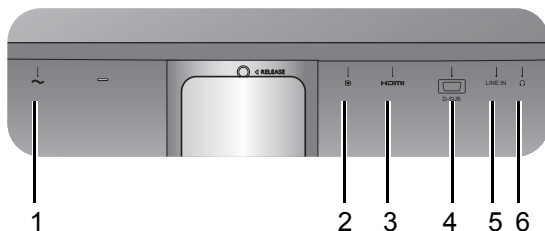

GL2580HM

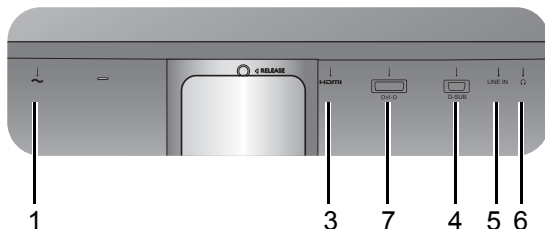

GL2480 / GL2580H

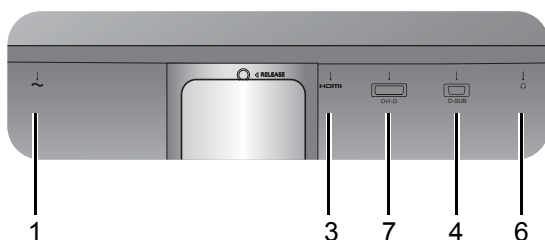

1. Gniazdo wtyczki zasilacza
2. Gniazdo DisplayPort
3. Gniazdo HDMI
4. Gniazdo D-Sub
5. Wejście liniowe audio
6. Gniazdo słuchawkowe
7. Gniazdo DVI-D

## GW2280 / GW2283

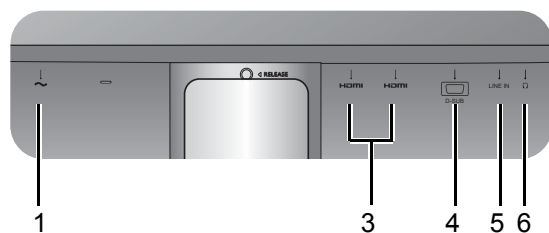

## GL2780

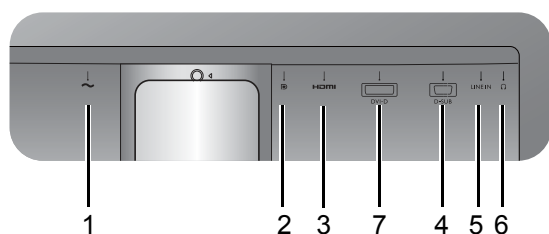

1. Gniazdo wtyczki zasilacza
2. Gniazdo DisplayPort
3. Gniazdo HDMI
4. Gniazdo D-Sub
5. Wejście liniowe audio
6. Gniazdo słuchawkowe
7. Gniazdo DVI-D

## Złącza

Poniższe ilustracje przedstawiające podłączenie służą jedynie jako przykład. Nieodłączone do produktu kable można zakupić oddzielnie.

Szczegółowe informacje na temat podłączania można znaleźć na stronie [25 - 26](#).

GW2381 / GW2480 / GW2480L / GW2480E / GW2480EL /  
GW2480T / GW2480TL / GW2780 / GW2780T

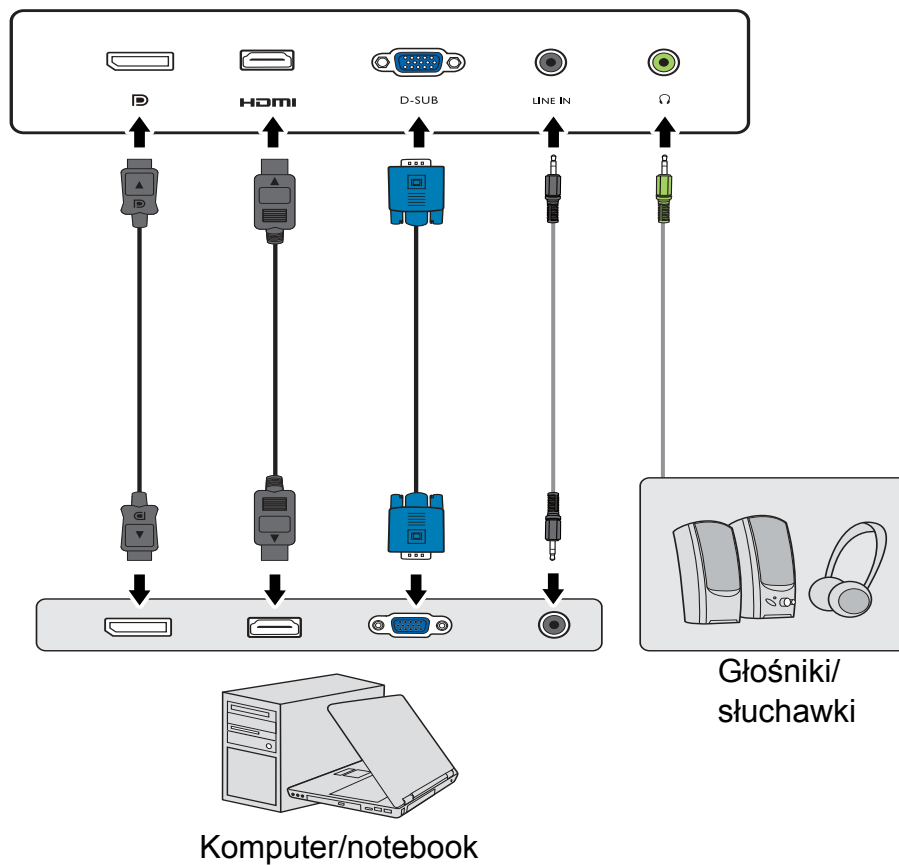
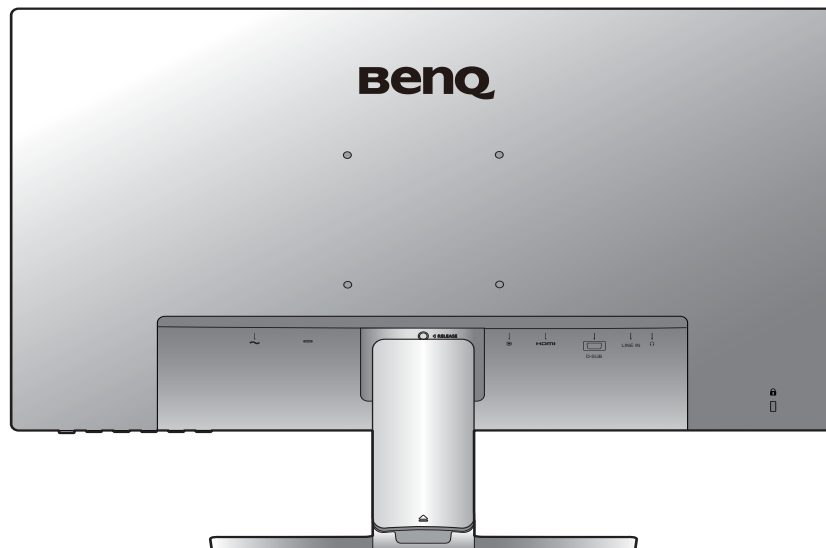

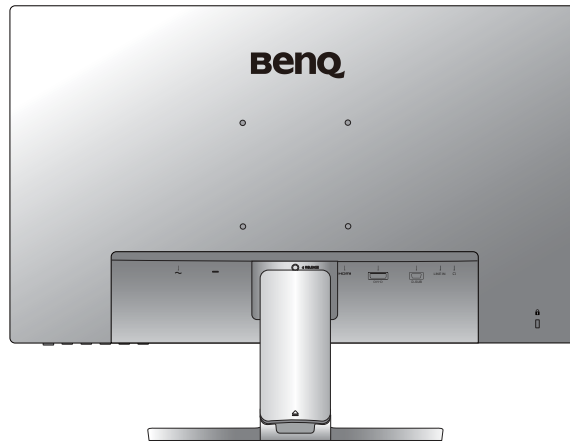

GL2580HM

GL2480 / GL2580H

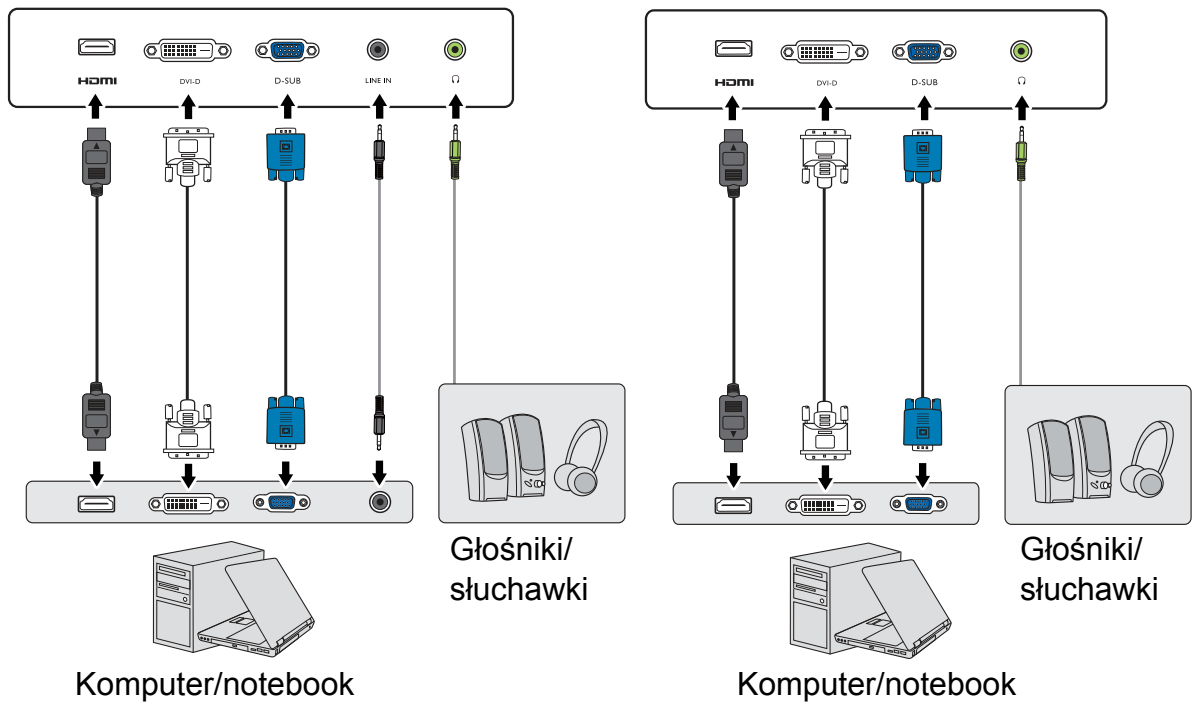

GW2280 / GW2283

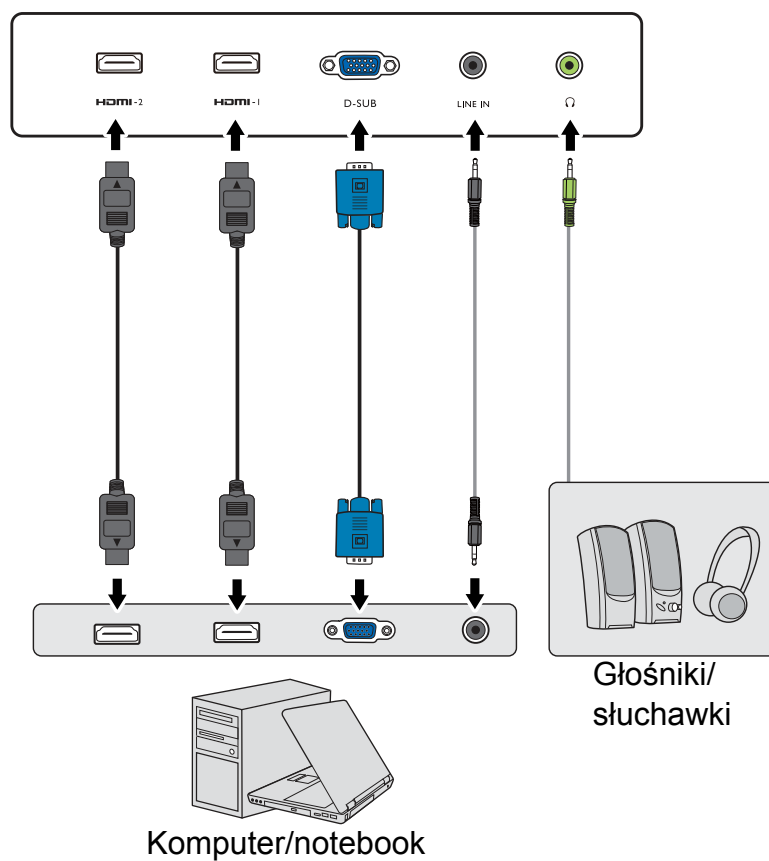
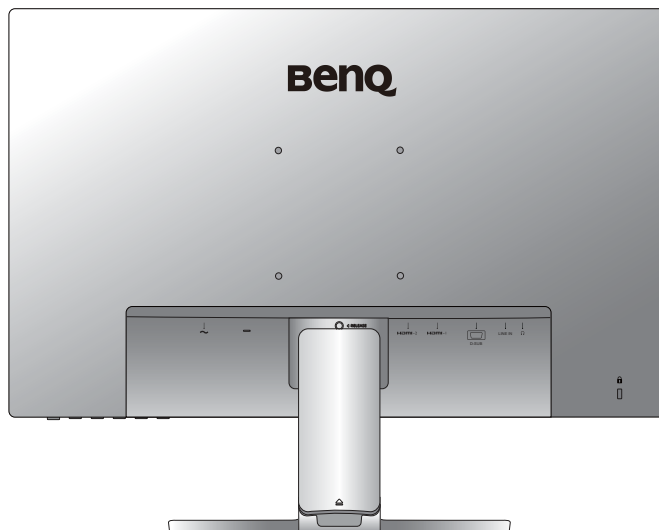

GL2780

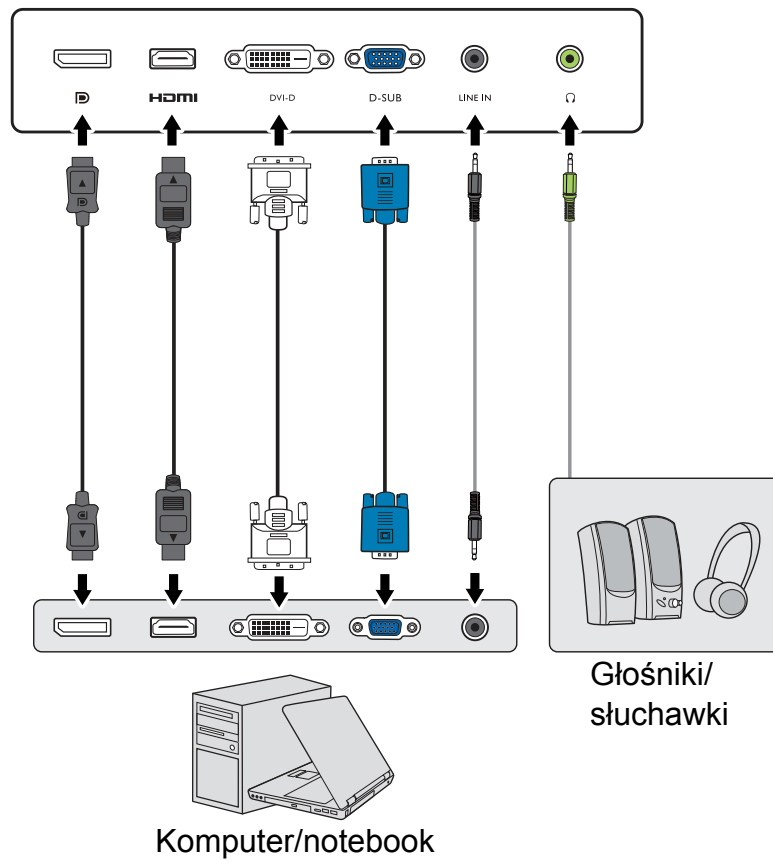
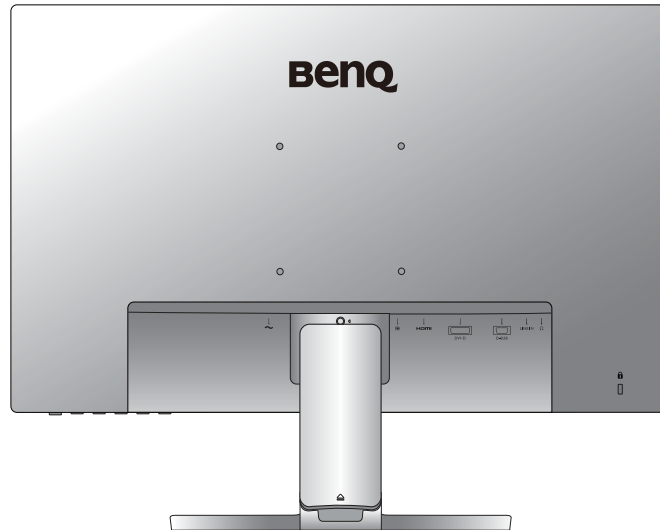

Lokalizacja i dostępne wtyczki wejściowe i wyjściowe mogą się różnić w zależności od zakupionego modelu.

# Jak zainstalować sprzęt monitora (modele bez stojaka z regulacją wysokości)



- Jeśli komputer jest włączony, przed przystąpieniem do dalszych czynności należy wyłączyć go.
- Nie przyłączać monitora do zasilania ani nie włączać go, dopóki w instrukcji nie wystąpi takie zalecenie.
- Ilustracje w tym dokumencie mają tylko charakter poglądowy i wygląd produktu na nich może się różnić od dostarczonego.
- Następujące ilustracje stanowią jedynie przykład. Lokalizacja i dostępne wtyczki wejściowe i wyjściowe mogą się różnić w zależności od zakupionego modelu.
- Unikaj naciskania palcami na powierzchnię ekranu.

## 1. Przyłączanie podstawy monitora.



Zachować ostrożność, aby nie doszło do uszkodzenia monitora. Położenie monitora powierzchnią ekranu na zszywacz biurowy lub myszkę spowoduje pęknięcie szkła lub uszkodzenie podłoża ekranu ciekłokrystalicznego unieważniając gwarancję. Przesuwanie monitora po powierzchni biurka spowoduje zarysowanie lub uszkodzenie obramowania i elementów sterujących monitora.

Należy zabezpieczyć monitor i jego ekran przygotowując pustą płaską przestrzeń na biurku i umieszczając na niej coś miękkiego, na przykład worek z opakowania monitora, jako podkładkę.

Ułożyć monitor ekranem zwróconym w dół na płaskiej, czystej, miękkiej powierzchni.



Przymocować stojak monitora do podstawy monitora w sposób przedstawiony na ilustracji, aż zatrzaśnie się we właściwym położeniu.



Podczas montażu uważaj na ostre elementy.

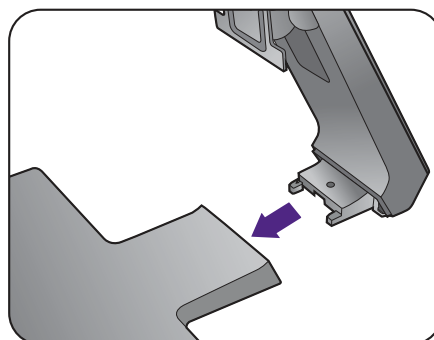

Dokręć śrubę motylkową znajdującą się u dołu podstawy monitora, tak jak to pokazano na ilustracji.

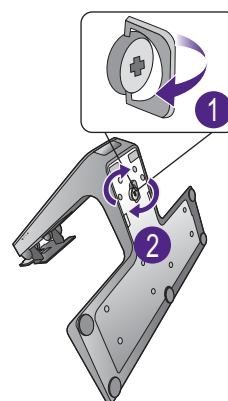

Ustawić końcówkę ramienia stojaka w odpowiednim położeniu w stosunku do monitora, a następnie pchnąć ją aż do zatrzaśnięcia i zablokowania.



Ostrożnie unieść monitor, obrócić go i postawić stojakiem na płaskiej, równej powierzchni.



W celu zminimalizowania niepożądanych odbić światła należy odpowiednio obrócić monitor i ustawić kąt ekranu.



Twój monitor to monitor typu od krawędzi do krawędzi, z którym należy się obchodzić ostrożnie. W celu ustawienia kąta nachylenia ekranu należy umieścić jedną dłoń na górze monitora, a drugą na jego podstawie, jak pokazano na ilustracji. Nie wolno wywierać nadmiernej siły na ekran.





## 2. Zdejmij osłonę przewodów.

Ramię stojaka służy również jako miejsce ukrycia przewodów, pozwalające na ich estetyczne poprowadzenie. Przesuń osłonę przewodów w górę, aż oznaczenie na osłonie wyrówna się z symbolem odblokowania na ramieniu stojaka. Zdejmij osłonę, jak pokazano na ilustracji. Istnieje możliwość poprowadzenia razem jednego przewodu zasilania, dwóch przewodów wideo i jednego przewodu audio.

Podczas podłączania najpierw przeprowadź każdy przewód przez otwór na przewody w ramieniu stojaka. Zaczynij od przewodów o większych złączach.

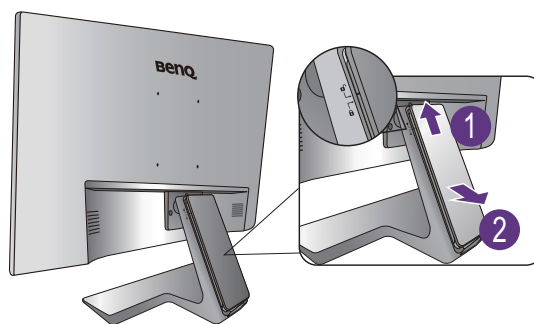

**!** Użyj przewodów o odpowiedniej długości, aby zapobiec ich poluzowaniu i pogięciu bądź uszkodzeniu styków lub złączy.

## 3. Podłączanie kabla zasilającego do monitora.

Najpierw przeprowadź przewody przez otwór na przewody w ramieniu stojaka.

Podłącz jeden koniec kabla zasilającego do gniazda oznaczonego napisem . Doprowadzenie zasilania, znajdującego się z tyłu monitora. Jeszcze nie podłączaj drugiego końca kabla do gniazdka zasilania sieciowego.

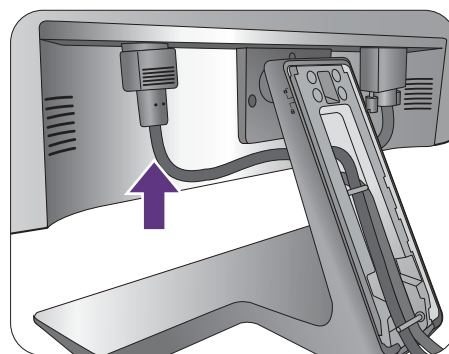

Albo

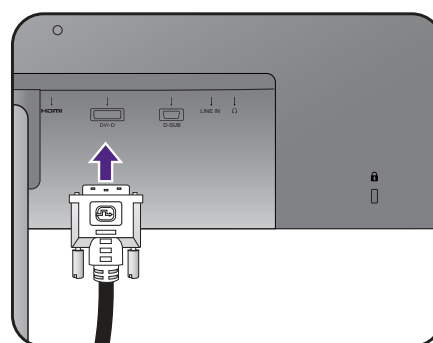

## 4. Podłączanie przewodów obrazu komputera PC.

**!** Nie używaj równocześnie kabla DVI-D oraz kabla D-Sub w tym samym komputerze PC. Jedynym przypadkiem, kiedy można wykorzystać oba kable jest sytuacja, kiedy zostaną one przyłączone do dwóch różnych komputerów PC wyposażonych w odpowiednie systemy wideo.

### Podłączanie przewodu DVI-D

Najpierw przeprowadź przewody przez otwór na przewody w ramieniu stojaka. Podłącz wtyczkę przewodu DVI-D (po stronie bez filtra ferrytowego) do gniazda wideo w monitorze. Podłącz drugą wtyczkę przewodu (po stronie z filtrem ferrytowym) do gniazda wideo w komputerze.

Dokręć palcami wszystkie śruby, aby zapobiec przypadkowemu wypadnięciu wtyczek podczas korzystania z urządzeń.

### Podłączanie przewodu z wtyczką D-Sub

Najpierw przeprowadź przewody przez otwór na przewody w ramieniu stojaka. Podłącz wtyczkę przewodu D-Sub (po stronie bez filtra ferrytowego) do gniazda wideo w monitorze. Przyłącz drugą wtyczkę przewodu (po stronie z filtrem ferrytowym) do gniazda wideo w komputerze.

Dokręć palcami wszystkie śruby, aby zapobiec przypadkowemu wypadnięciu wtyczek podczas korzystania z urządzeń.

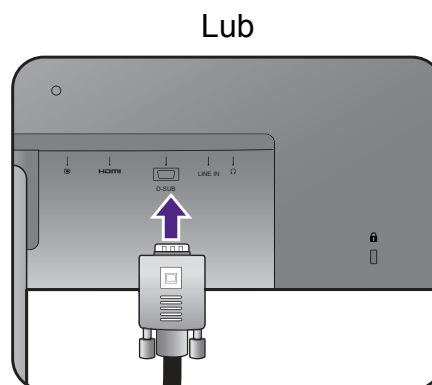

### Podłączanie przewodu z wtyczką HDMI

Najpierw przeprowadź przewody przez otwór na przewody w ramieniu stojaka. Podłącz wtyk kabla HDMI do portu HDMI w monitorze. Podłącz drugi koniec przewodu do portu HDMI urządzenia z wyjściem cyfrowym.

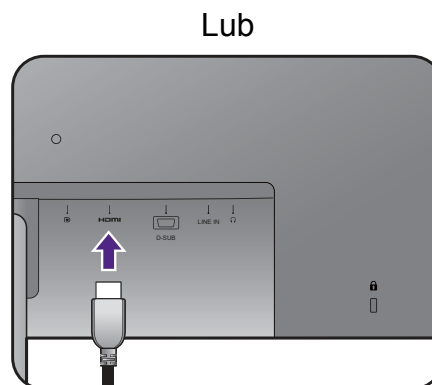

### Podłączanie przewodu z wtyczką DP

Najpierw przeprowadź przewody przez otwór na przewody w ramieniu stojaka. Podłącz wtyczkę przewodu DP do gniazda wideo w monitorze.

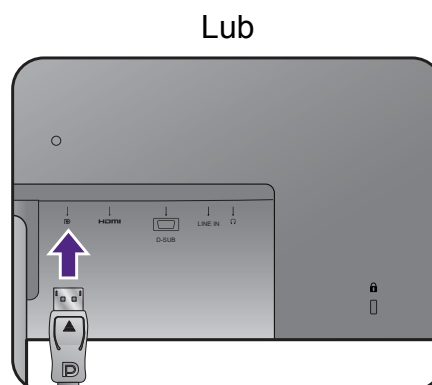

Jeśli dostępna jest więcej niż jedna metoda transmisji wideo, przed podłączeniem warto rozważyć jakość obrazu każdego kabla wideo.

- Lepsza jakość: HDMI / DP / DVI-D
- Dobra jakość: D-Sub



Przewody obrazu dołączone do zestawu oraz układ gniazd przedstawiony po prawej mogą wyglądać inaczej na właściwym urządzeniu w zależności od regionu, w którym zostało zakupione.

## 5. Podłącz słuchawki.

Możesz również podłączyć słuchawki do gniazda słuchawkowego monitora, które znajdziesz na jego tylnej stronie.

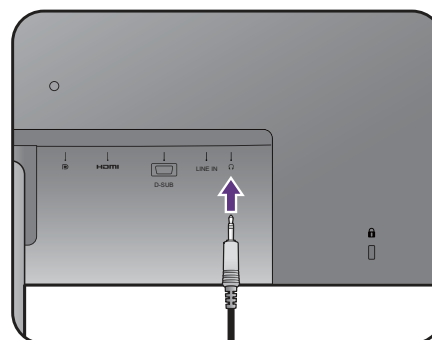

## 6. Podłączanie przewodu audio.

Połącz gniazdo z tyłu monitora (wejście liniowe) oraz gniazdo wyjścia dźwięku komputera za pomocą przewodu audio.

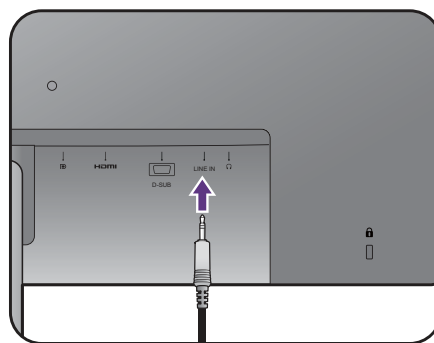

## 7. Załóż osłonę przewodów.

Po podłączeniu wszystkich przewodów do monitora ułóż je odpowiednio w ramieniu stojaka.

Umieść osłonę przewodów tak, aby oznaczenie na osłonie było wyrównane z symbolem odblokowania na ramieniu stojaka. Zamocuj osłonę przewodów z powrotem na ramieniu stojaka, przesuwając ją w dół aż do zablokowania. Oznaczenie na osłonie przewodów powinno być na tym samym poziomie co symbol zablokowania na ramieniu stojaka.

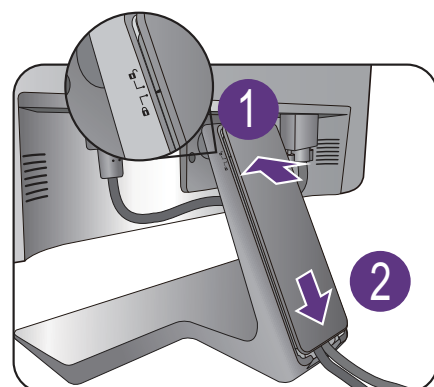

## 8. Przyłączenie i włączenie zasilania.

Włóż drugi koniec kabla zasilającego do gniazdka zasilania sieciowego i włącz.



Obraz może różnić się w zależności od produktu dostępnego w danym regionie.

Aby włączyć monitor, naciśnij przycisk zasilania znajdujący się na monitorze.

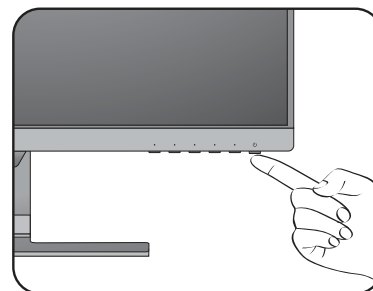
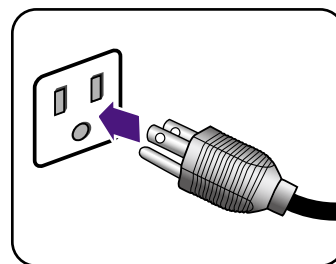

Włącz także komputer i przy użyciu przycisków sterowania menu OSD wybierz źródło wejścia. Wyświetlane ikony wejść różnią się w zależności od dostępnych wejść wideo w zakupionym modelu.



Aby wydłużyć okres użytkowania produktu, zalecamy korzystanie z funkcji zarządzania energią komputera.

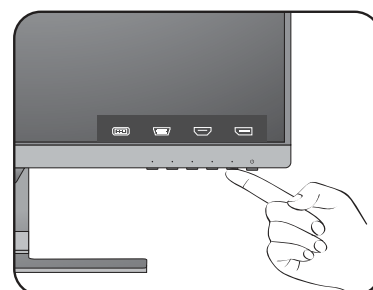

# Odłączanie stojaka oraz podstawy (modele bez stojaka z regulacją wysokości)

## 1. Przygotowanie monitora i odpowiedniego miejsca.

Wyłączyć monitor oraz zasilanie przed odłączeniem kabla zasilającego. Wyłączyć komputer przed odłączeniem kabla sygnałowego monitora.

Należy zabezpieczyć monitor i jego ekran przygotowując pustą płaską przestrzeń na biurku i umieszczając na niej coś miękkiego, na przykład worek z opakowania monitora, jako podkładkę, przed ułożeniem monitora ekranem zwróconym w dół na tej czystej, płaskiej, miękkiej powierzchni.



Zachować ostrożność, aby nie doszło do uszkodzenia monitora. Położenie monitora powierzchnią ekranu na zszywacz biurowy lub myszkę spowoduje pęknięcie szkła lub uszkodzenie podłoża ekranu ciekłokrystalicznego unieważniając gwarancję. Przesuwanie monitora po powierzchni biurka spowoduje zarysowanie lub uszkodzenie obrotowania i elementów sterujących monitora.

## 2. Zdemontuj stojak monitora.

Delikatnie pchnij stojak w dół do oporu, aby odsonić przycisk zwalniania.

Wsunąć ostro zakończony przedmiot np. wkrętak do otworu powyżej ramienia stojaka monitora, a następnie wcisnąć nim przycisk zwalniania wewnątrz otworu. Następnie ściągnij stojak do tyłu z monitora.

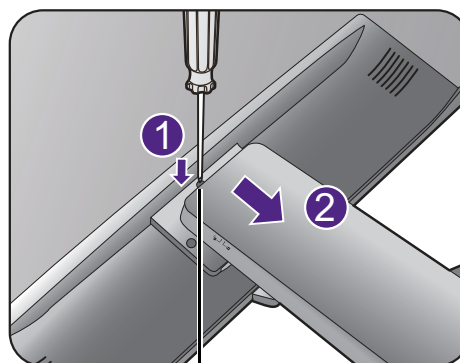
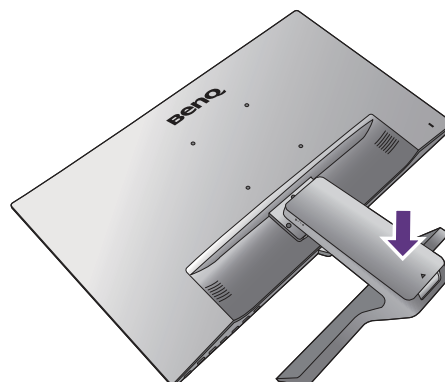

Przycisk zwalniania

### 3. Zdemontuj podstawę monitora.

Odkręć śrubę motylkową znajdującą się u dołu podstawy monitora i zdemontuj podstawę monitora, tak jak pokazano to na ilustracji.

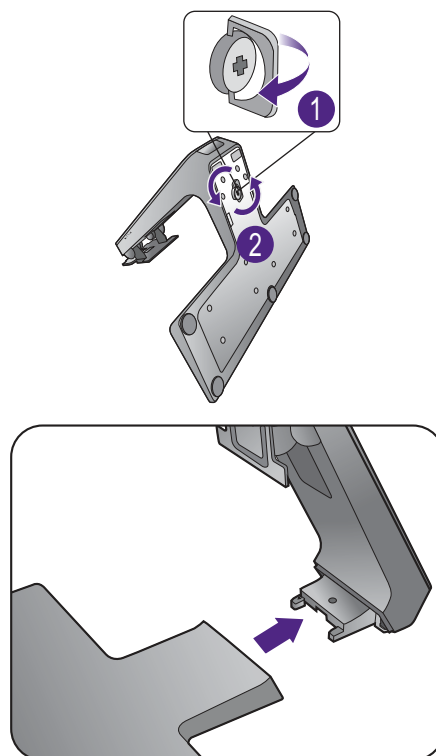

## Korzystanie z zestawu do montażu monitora (modele bez stojaka z regulacją wysokości)

Na tylnej powierzchni monitora LCD znajduje się zamocowanie standardu VESA, wzór 100 mm, pozwalające zainstalować ścienny wspornik montażowy. Przed rozpoczęciem instalacji zestawu do montażu monitora należy dokładnie przeczytać informacje dotyczące środków ostrożności.

### Środki ostrożności

- Zainstaluj monitor wraz z zestawem do montażu monitora na ścianie o płaskiej powierzchni.
- Upewnij się, że materiał, z którego wykonana jest ściana, oraz standardowy uchwyt ścienny (zakupiony oddzielnie) są wystarczająco stabilne, aby wytrzymać ciężar monitora. Informacja na temat wagi znajduje się w specyfikacji produktu w witrynie internetowej.
- Wyłącz monitor oraz zasilanie przed odłączeniem kabli od monitora LCD.

### 1. Zdemontuj stojak monitora.

Ułóż wyświetlacz ekranem w dół na czystej i miękkiej powierzchni.



Delikatnie pchnij stojak w dół do oporu, aby odsłonić przycisk zwalniania.

Wsunąć ostro zakończony przedmiot np. wkrętak do otworu powyżej ramienia stojaka monitora, a następnie wcisnąć nim przycisk zwalniania wewnątrz otworu. Następnie ściągnij stojak do tyłu z monitora.



Jeżeli zamierzasz używać w przyszłości swego monitora na stojaku, podstawę monitora, stojak oraz śruby zachowaj gdzieś w bezpiecznym miejscu do wykorzystania w przyszłości.

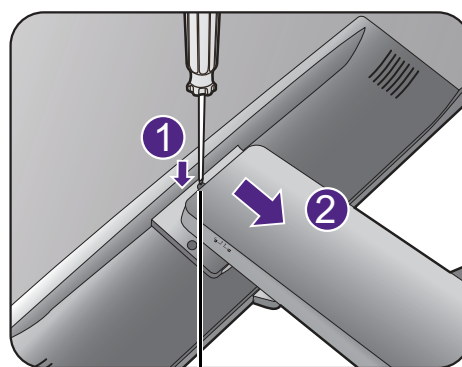
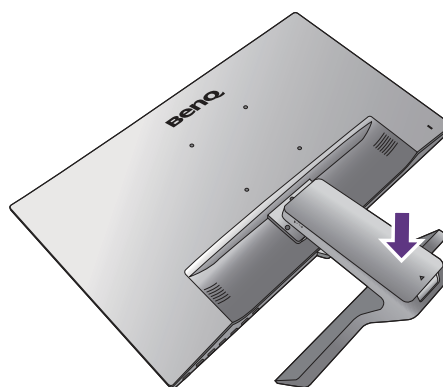

Przycisk zwalniania

## 2. W celu zakończenia instalacji wykonuj polecenia zamieszczone w instrukcji ściennego wspornika montażowego.



Uchwyt zgodny ze standardem VESA należy przymocować do monitora za pomocą czterech śrub M4 x 10 mm. Wszystkie śruby muszą zostać dobrze przykręcone i odpowiednio zabezpieczone. W celu omówienia instalacji ściennego wspornika montażowego i środków bezpieczeństwa skonsultuj się z profesjonalnym technikiem lub działem serwisowym firmy BenQ.

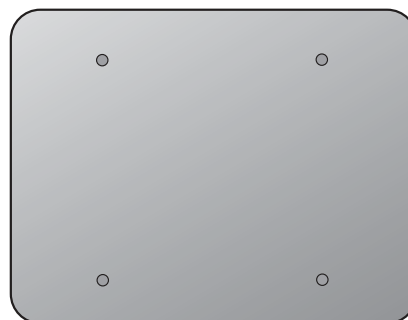

# Montaż monitora ze stojakiem z regulowaną wysokością

## Mocowanie podstawy monitora



- Jeśli komputer jest włączony, przed przystąpieniem do dalszych czynności należy go wyłączyć. Nie należy podłączać monitora do zasilania ani go włączać, dopóki w instrukcji nie wystąpi takie zalecenie.
- Następujące ilustracje stanowią jedynie przykład. Dostępne wtyczki wejściowe i wyjściowe mogą się różnić w zależności od zakupionego modelu.
- Unikaj naciskania palcami na powierzchnię ekranu.



Zachowaj ostrożność, aby nie doszło do uszkodzenia monitora. Położenie monitora powierzchnią ekranu na zszywacz biurowy lub myszkę spowoduje pęknięcie szkła lub uszkodzenie podłoża ekranu ciekłokrystalicznego unieważniając gwarancję. Przesuwanie monitora po powierzchni biurka spowoduje zarysowanie lub uszkodzenie obramowania i elementów sterujących monitora.

Należy zabezpieczyć monitor i jego ekran przygotowując pustą płaską przestrzeń na biurku i umieszczając na niej coś miękkiego, na przykład worek z opakowania monitora, jako podkładkę.

Ułożyć monitor ekranem zwróconym w dół na płaskiej, czystej, miękkiej powierzchni.

Przytrzymując mocno monitor na biurku, pociągnąć stojak do góry w kierunku od monitora.

Ustaw i wyrównaj gniazdo podstawy monitora oraz koniec ramienia, a następnie połącz je ze sobą. Dokręć śrubę motylkową znajdującą się u dołu podstawy monitora, tak jak to pokazano na ilustracji.

Spróbuj delikatnie odciągnąć je od siebie, aby upewnić się, czy zostały prawidłowo zaczeponie.

Ostrożnie unieść monitor, obrócić go i postawić stojakiem na płaskiej, równej powierzchni.

Wysuń do końca monitor. Potem odchyl monitor. Obróć monitor o 90 stopni w lewo, zgodnie z ilustracją.

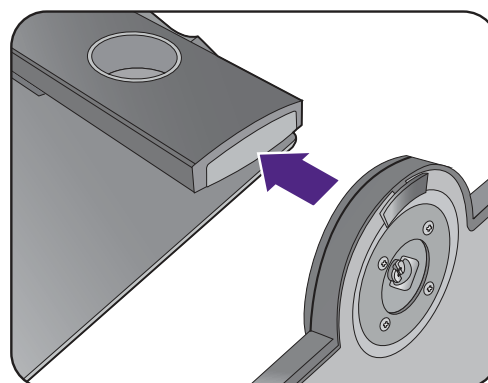
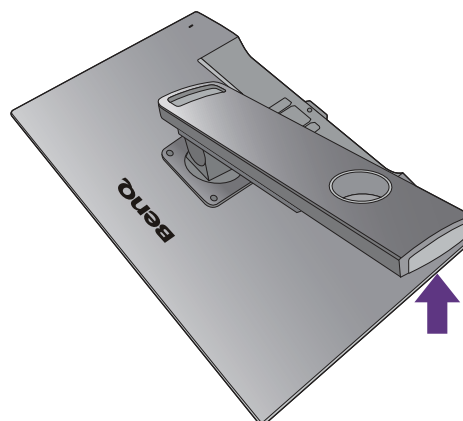



W razie potrzeby można dostosować wysokość stojaka monitora. Zapoznaj się z [Regulacja wysokości monitora na stronie 35](#), aby uzyskać więcej informacji.



Twój monitor to monitor typu od krawędzi do krawędzi, z którym należy się obchodzić ostrożnie. W celu ustawienia kąta nachylenia ekranu należy umieścić jedną dłoń na górze monitora, a drugą na jego podstawie, jak pokazano na ilustracji. Nie wolno wywierać nadmiernej siły na ekran.



W celu zminimalizowania niepożądanych odbić światła należy odpowiednio obrócić monitor i ustawić kąt ekranu.

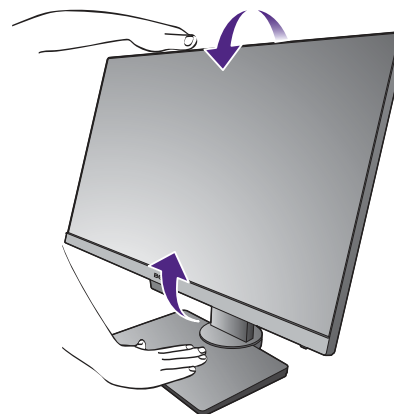
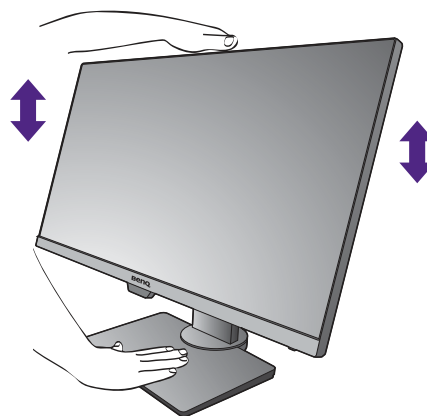

Postępuj zgodnie z instrukcjami, aby podłączyć przewody i urządzenia peryferyjne. Ilustracje w tym dokumencie mają tylko charakter poglądowy i wygląd produktu na nich może się różnić od dostarczonego. Lokalizacja i dostępne wtyczki wejściowe i wyjściowe mogą się różnić w zależności od zakupionego modelu.

1. [Podłączanie przewodów obrazu komputera PC. na stronie 25.](#)
2. [Podłącz słuchawki. na stronie 26.](#)
3. [Podłączanie przewodu audio. na stronie 27.](#)
4. Podłączanie kabla zasilającego do monitora.
5. [Przyłączenie i włączenie zasilania. na stronie 27.](#)

# Odłączanie podstawy (modele ze stojakiem z regulacją wysokości)

## 1. Przygotowanie monitora i odpowiedniego miejsca.

Wyłącz monitor oraz zasilanie przed odłączeniem kabla zasilającego. Wyłącz komputer przed odłączeniem kabla sygnałowego monitora.

Delikatnie unieś wyświetlacz i rozciągnij stojak na maksymalną wysokość.

Należy zabezpieczyć monitor i jego ekran przygotowując pustą płaską przestrzeń na biurku i umieszczając na niej jako podkładkę coś miękkiego, na przykład worek z opakowania monitora, przed ułożeniem monitora ekranem zwróconym w dół na tej czystej, płaskiej, miękkiej powierzchni.

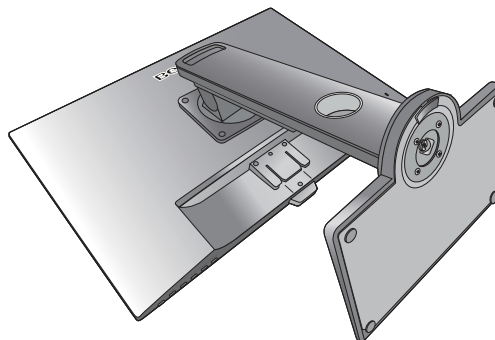

Zachowaj ostrożność, aby nie doszło do uszkodzenia monitora. Położenie monitora powierzchnią ekranu na zszywacz biurowy lub myszkę spowoduje pęknięcie szkła lub uszkodzenie podłoża ekranu ciekłokrystalicznego unieważniając gwarancję. Przesuwanie monitora po powierzchni biurka spowoduje zarysowanie lub uszkodzenie obramowania i elementów sterujących monitora.

## 2. Odkręć śrubę motylkową znajdującą się u dołu podstawy monitora i zdemontuj podstawę monitora, tak jak pokazano to na ilustracji.

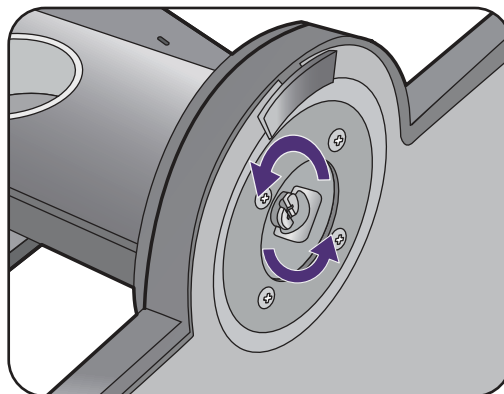

## Regulacja wysokości monitora

Aby wyregulować wysokość monitora, chwycić za górną i dolną krawędź monitora, aby go opuścić lub podnieść do żądanej wysokości.

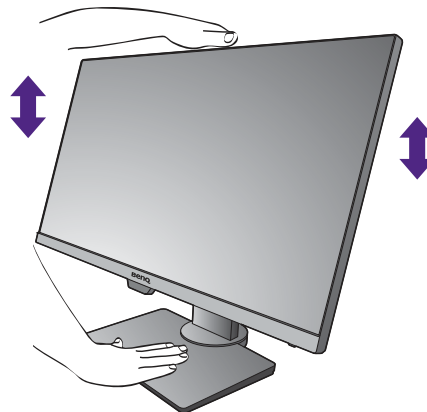

- Należy unikać umieszczania rąk na górnej lub dolnej części stojaka z regulowaną wysokością lub na dolnej części monitora, ponieważ obniżający się lub unoszący monitor może spowodować obrażenia. Podczas wykonywania tej czynności monitor powinien znajdować się poza zasięgiem dzieci.

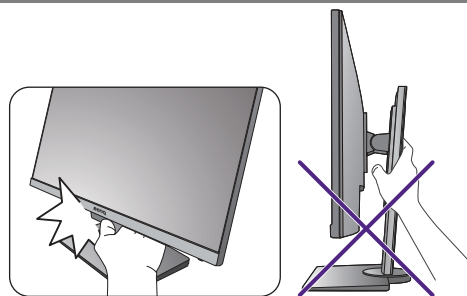

- Jeśli monitor został obrócony do trybu pionowego i wymagana jest regulacja wysokości, należy wziąć pod uwagę, że szerokość ekranu może uniemożliwić jego opuszczenie do wysokości minimalnej.

# Obracanie monitora

## 1. Obracanie wyświetlacza.

Przed obróceniem monitora do orientacji pionowej wyświetlania należy obrócić ekran o 90 stopni.

Kliknij pulpit prawym przyciskiem myszki i wybierz pozycję **Rozdzielczość ekranu** z menu podręcznego. Wybierz opcję **Pionowa** w pozycji **Orientacja** i zastosuj ustawienie.



W zależności od systemu operacyjnego zainstalowanego na komputerze obowiązują różne procedury ustawienia orientacji ekranu. Szczegółowe informacje na ten temat można znaleźć w dokumencie Pomoc danego systemu operacyjnego.

## 2. Całkowicie wysuń monitor i odchyl go.

Delikatnie unieś wyświetlacz i wysuń monitor na maksymalną wysokość. Potem odchyl monitor.



Monitor powinien być wysunięty w pionie, aby można było go obrócić z ustawienia orientacji poziomej do orientacji pionowej.

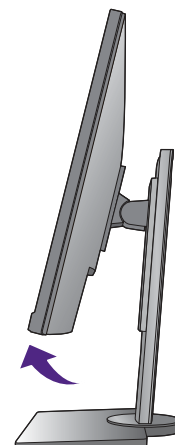
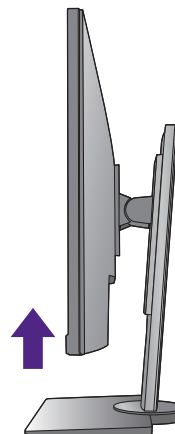

## 3. Obróć monitor o 90 stopni w kierunku zgodnym z kierunkiem ruchu wskazówek zegara, jak to przedstawiono na ilustracji (patrząc z przodu).



Aby uniknąć uderzenia krawędzią wyświetlacza LCD o powierzchnię podstawy monitora podczas obracania, odchyl wysunięty monitor do najwyższego położenia zanim zaczniesz obracać wyświetlacz.

Należy również upewnić się, że w pobliżu monitora nie ma żadnych przeszkód i jest wystarczająco dużo miejsca na kable. Po obróceniu konieczna może być zmiana położenia kabli za pomocą zacisku.



#### 4. Ustaw monitor pod żądanym kątem.



### Regulacja kąta widzenia

Można swobodnie regulować położenia ekranu korzystając z funkcji przechylania, obracania i regulacji wysokości monitora. Aby uzyskać szczegółowe informacje, sprawdź specyfikacje produktu w witrynie internetowej.

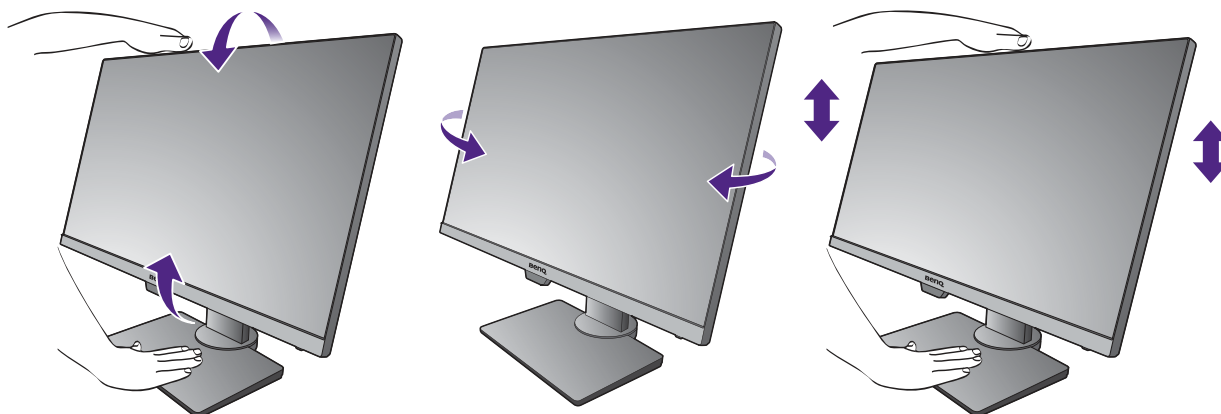

## Korzystanie z zestawu do montażu monitora (modele ze stojakiem z regulacją wysokości)

Na tylnej powierzchni monitora LCD znajduje się zamocowanie standardu VESA, wzór 100 mm, pozwalające zainstalować ścienny wspornik montażowy. Przed rozpoczęciem instalacji zestawu do montażu monitora należy dokładnie przeczytać informacje dotyczące środków ostrożności.

Środki ostrożności:

- Zainstaluj monitor wraz z zestawem do montażu monitora na ścianie o płaskiej powierzchni.
- Upewnij się, że materiał, z którego wykonana jest ściana, oraz standardowy uchwyt ścienny (zakupiony oddzielnie) są wystarczająco stabilne, aby wytrzymać ciężar monitora. Informacja na temat wagi znajduje się w specyfikacji produktu w witrynie internetowej.
- Wyłącz monitor oraz zasilanie przed odłączeniem kabli od monitora LCD.

### 1. Zdemontuj stojak monitora.

Ułóż wyświetlacz ekranem w dół na czystej i miękkiej powierzchni.

Używając wkrętaka z ostrzem krzyżowym, zwolnij śruby mocujące stojak do monitora. Aby uniknąć zgubienia śrub, zaleca się używanie wkrętaka magnetycznego.

Następnie ściągnij stojak do tyłu z monitora.

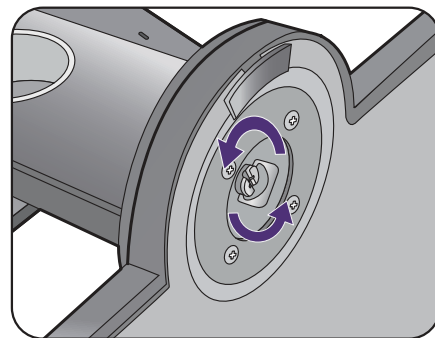

Jeżeli zamierzasz używać w przyszłości swego monitora na stojaku, podstawę monitora, stojak oraz śruby zachowaj gdzieś w bezpiecznym miejscu do wykorzystania w przyszłości.

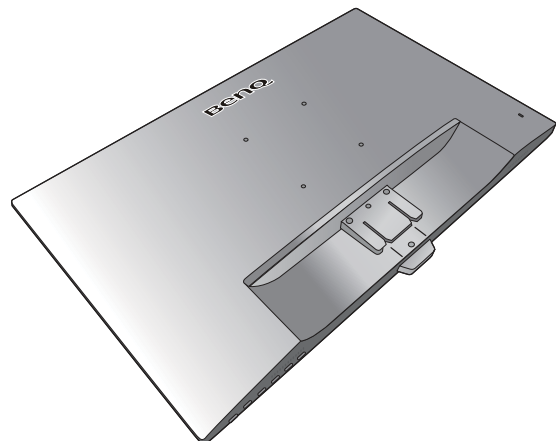

### 2. W celu zakończenia instalacji wykonuj polecenia zamieszczone w instrukcji ściennego wspornika montażowego.



Uchwyt zgodny ze standardem VESA należy przymocować do monitora za pomocą czterech śrub M4 x 10 mm. Wszystkie śruby muszą zostać dobrze przykręcone i odpowiednio zabezpieczone. W celu montażu uchwyty ściennego i uzyskania informacji na temat bezpieczeństwa należy się skonsultować z profesjonalnym monterem lub serwisem firmy BenQ.

# Dostosowywanie ustawień monitora

## Panel sterowania

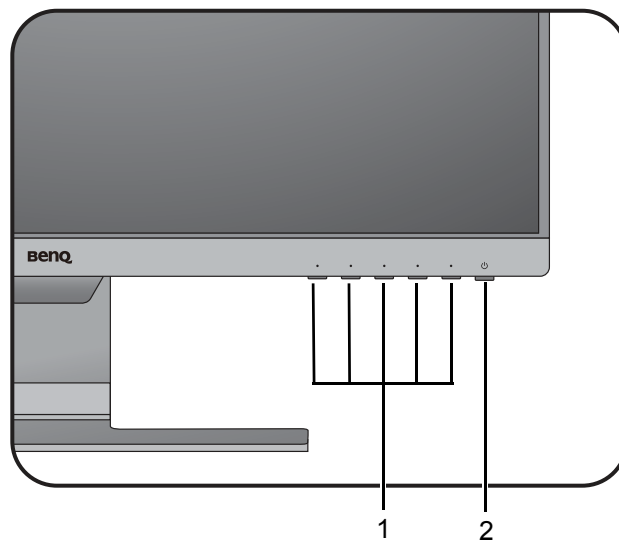

Nr	Nazwa	Opis
1.	Przyciski sterowania	Umożliwiają dostęp do funkcji i elementów menu wyświetlanych na ekranie obok każdego przycisku.
2.	Przycisk zasilania	Włącza lub wyłącza zasilanie.

## Obsługa menu podstawowego

Dostęp do wszystkich menu OSD (ekranowych) można uzyskać za pomocą przycisków sterowania. Z menu OSD można korzystać w celu dostosowywania wszystkich ustawień monitora.

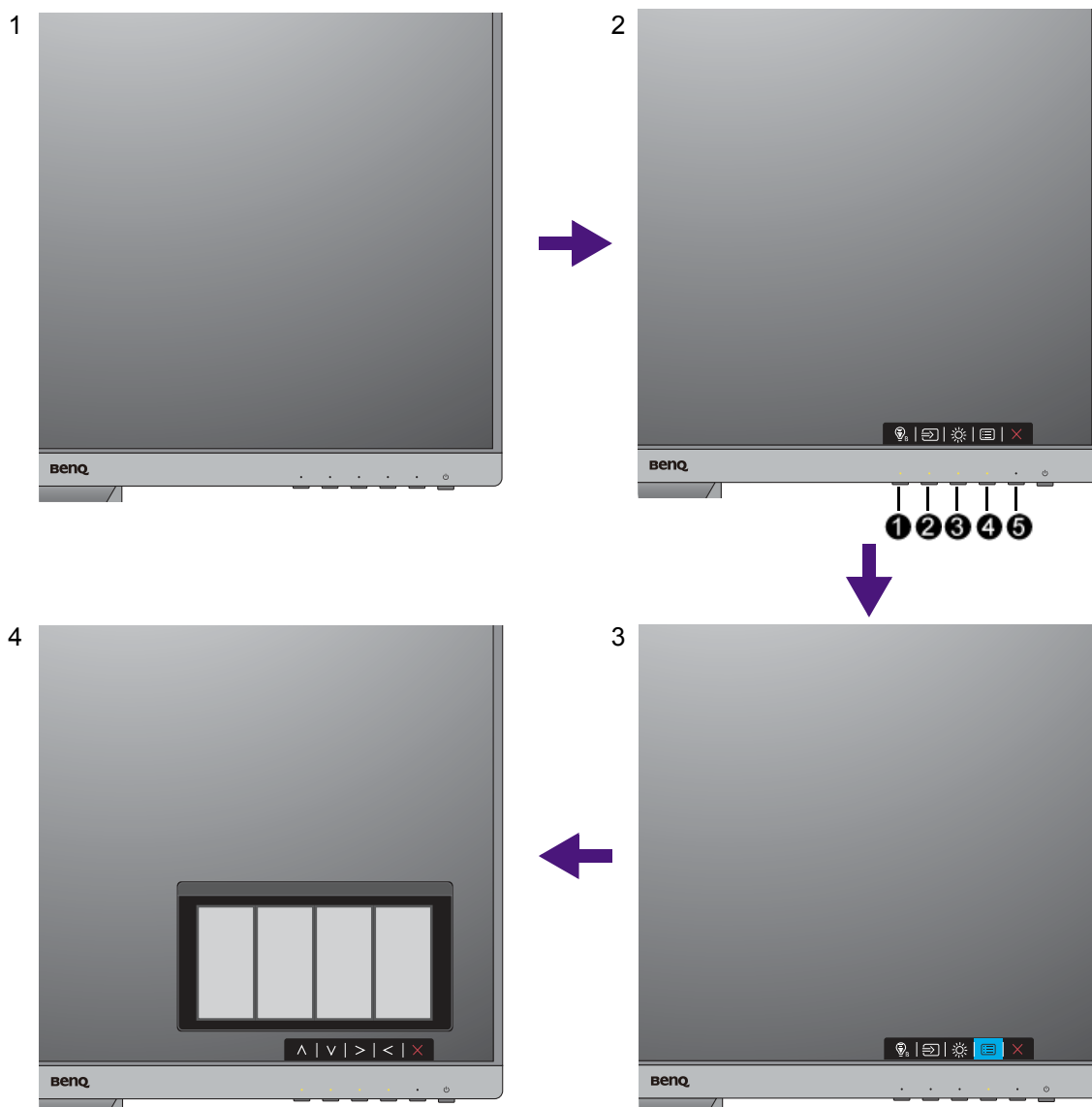

1. Naciśnij dowolny przycisk sterowania.
2. Wyświetlone zostanie menu przycisków skrótów. Trzy pierwsze przyciski od lewej strony to tzw. przyciski niestandardowe, przeznaczone do obsługi określonych funkcji.
3. Aby przejść do menu głównego, wybierz  (**Menu**).
4. W menu głównym należy postępować zgodnie z ikonami znajdującymi się obok przycisków sterowania, aby dokonać zmiany lub zatwierdzić wybór. Aby uzyskać więcej szczegółowych informacji na temat opcji menu, zapoznaj się z rozdziałem [Poruszanie się po menu głównym na stronie 44](#).



Nr	Menu OSD w menu przycisków skrótów	Ikona OSD w menu głównym	Funkcja
①	<b>Przycisk niestan. 1</b>	^	<ul style="list-style-type: none"> <li>Ten klawisz jest także domyślnym klawiszem skrót do regulacji <b>Low Blue Light / Low Blue Light Plus</b>(*). Aby zmienić ustawienia domyślne, patrz <a href="#">Dostosowanie przycisków skrótów na stronie 42</a>.</li> <li>Służy do przejścia w górę/zwiększenia wartości.</li> </ul>
②	<b>Przycisk niestan. 2</b>	v	<ul style="list-style-type: none"> <li>Ten klawisz jest także domyślnym klawiszem skrót do regulacji <b>Wejście</b>. Aby zmienić ustawienia domyślne, patrz <a href="#">Dostosowanie przycisków skrótów na stronie 42</a>. (GL2480 / GL2780) Ten klawisz jest także domyślnym klawiszem skrót do regulacji <b>Bright Intelligence</b>. Aby zmienić ustawienia domyślne, patrz <a href="#">Dostosowanie przycisków skrótów na stronie 42</a>.</li> <li>Służy do przejścia w dół/zmniejszenia wartości.</li> </ul>
③	<b>Przycisk niestan. 3</b>	> / v	<ul style="list-style-type: none"> <li>Ten klawisz jest także domyślnym klawiszem skrót do regulacji <b>Głośności</b> (modele z głośnikami) lub <b>jasności</b> (modele bez głośników). Aby zmienić ustawienia domyślne, patrz <a href="#">Dostosowanie przycisków skrótów na stronie 42</a>. (GL2480 / GL2780) Ten klawisz jest także domyślnym klawiszem skrót do regulacji <b>Wejście</b>. Aby zmienić ustawienia domyślne, patrz <a href="#">Dostosowanie przycisków skrótów na stronie 42</a>.</li> <li>Powoduje przejście do podmenu.</li> <li>Wybiera elementy menu.</li> </ul>
④	<b>Menu</b>	<	<ul style="list-style-type: none"> <li>Uruchamia menu główne.</li> <li>Powraca do poprzedniego menu.</li> </ul>
⑤	<b>Zakończ</b>	×	Wyjście z menu ekranowego.



- OSD = On Screen Display (menu ekranowe). Przyciski skrótów działają tylko, gdy nie jest wyświetlane menu główne. Okienka przycisków skrótów znikają po kilku sekundach braku aktywności.
- Aby odblokować elementy sterujące OSD, naciśnij i przytrzymaj dowolny przycisk przez 10 sekund.
- \*: Dostępne opcje menu mogą się różnić w zależności od produktu dostępnego w sprzedaży w danym regionie.

## Optymalizacja obrazu

Najprostszym sposobem uzyskania optymalnego obrazu przy analogowym sygnale wejściowym (złącze D-Sub), jest skorzystanie z funkcji **Auto. dostosowanie**. Przejdź do opcji **Wyśw.** i **Auto. dostosowanie**, aby dostosować wyświetlany właśnie obraz do ekranu.



Po podłączeniu do monitora cyfrowego sygnału wejściowego poprzez przewód cyfrowy (DVI, HDMI lub DP), przycisk **Auto. dostosowanie** oraz funkcja automatycznej regulacji zostaną wyłączone, ponieważ monitor będzie automatycznie wyświetlać najlepszy możliwy obraz.



Wykorzystując funkcję przycisk **Auto. dostosowanie** należy upewnić się, czy karta graficzna komputera została ustawiona na rozdzielczość matrycy monitora.

Jeżeli chcesz, zawsze możesz ręcznie dostosować ustawienia geometrii ekranu, wykorzystując elementy menu dotyczące geometrii obrazu. BenQ dostarcza program testu ekranowego, która pomaga w ustawieniu kolorów, skali szarości i gradientu liniowego ekranu. Narzędzie jest dostępne za pośrednictwem strony internetowej. Zapoznaj się z [Wsparcie techniczne dla produktu na stronie 3](#), aby uzyskać więcej informacji.

1. Uruchom program testowy auto.exe. Możesz również użyć innego, dowolnego obrazu, takiego jak tapeta systemu operacyjnego. Jednak zalecamy wykorzystanie pliku auto.exe. Po uruchomieniu auto.exe pojawi się wzór testowy.
2. Aby wyświetlić menu przycisków skrótów, naciśnij dowolny przycisk sterowania. Aby przejść do menu głównego, wybierz  (**Menu**).
3. Przejdź do opcji **Wyśw.** i **Auto. dostosowanie**.
4. Jeśli pojawiają się pionowe zakłócenia (migotanie pionowych linii podobne do efektu kurtyny), wybierz **Szer. Pasma** i reguluj monitor do momentu, gdy zakłócenia znikną.
5. Jeśli pojawiają się zakłócenia poziome, wybierz opcję **Faza** i reguluj monitor do momentu, gdy zakłócenia znikną.

## Dostosowanie przycisków skrótów

Trzy pierwsze przyciski od lewej strony (nazywane także przyciskami niestandardowymi) działają jako klawisze skrótów, umożliwiające bezpośredni dostęp do wcześniej zdefiniowanych funkcji. Możesz zmienić ustawienie domyślne i nadać tym przyciskom inne funkcje.

1. Naciśnij dowolny przycisk sterowania, aby wyświetlić menu przycisków skrótów i naciśnij  (**Menu**), aby przejść do menu głównego.
2. Przejdź do opcji **System**.
3. Wybierz przycisk niestandardowy, który chcesz zmienić.
4. W podmenu wybierz funkcję, którą dany przycisk ma uruchamiać. Zostanie wyświetlony komunikat informujący o zakończeniu konfiguracji.

## Regulacja trybu wyświetlania

Aby wyświetlić obrazy w proporcjach innych niż proporcje monitora i wymiarach innych niż wymiary wyświetlacza, możesz dostosować tryb wyświetlania monitora.

1. Naciśnij dowolny przycisk sterowania, aby wyświetlić menu przycisków skrótów i naciśnij  (**Menu**), aby przejść do menu głównego.
2. Przejdź do opcji **Obraz zaawan.** i **Tryb wyświetlania**.
3. Wybierz odpowiedni tryb wyświetlania. Wprowadzone ustawienie obowiązuje natychmiast.

## Wybieranie właściwego trybu obrazu

Monitor zapewnia różne kilka trybów obrazu odpowiednich dla różnych typów obrazów. Patrz [Tryb obrazu na stronie 52](#), aby uzyskać informacje o wszystkich dostępnych trybach obrazu.

Przejdź do opcji **Obraz zaawan.** i **Tryb obrazu**, aby wybrać żądany tryb obrazu.

Jeśli preferujesz korzystanie z funkcji **Low Blue Light / Low Blue Light Plus**, wybierz opcje **Low Blue Light / Low Blue Light Plus**. Przejdź do ustawień **Eye Care** i wybierz z listy jedną z opcji **Low Blue Light / Low Blue Light Plus**.

## Automatyczna regulacja jasności ekranu (Bright Intelligence, tylko wybrane modele)



Funkcja Bright Intelligence działa tylko w określonych trybach obrazu. Jeśli dany tryb jest niedostępny, opcje menu będą wyszarzone.

Wbudowany czujnik światła współpracuje z technologią Bright Intelligence w celu wykrywania światła otoczenia, jasności i kontrastu obrazu, a następnie automatycznie dostosowuje ustawienia ekranu. Umożliwia ustawienie szczegółów obrazu tak, aby ograniczyć zmęczenie oczu.

Aby włączyć tę funkcję, przejdź do opcji **Eye Care > Bright Intelligence > WŁĄCZONY**.



Na działanie funkcji Bright Intelligence mogą mieć wpływ źródła światła i kąt nachylenia monitora. W razie potrzeby można zwiększyć czułość czujnika światła w menu **Eye Care > Bright Intelligence > Czułość czujnika**. Zapoznaj się z na [stronie 46](#), aby uzyskać więcej informacji.

## Włączanie ułatwienia widzenia kolorów (Osłabienie koloru)

Opcja **Osłabienie koloru** to funkcja ułatwiająca rozróżnianie kolorów osobom mającym z tym trudności. W tym monitorze dostępny jest **Filtr czerwony** i **Filtr zielony**. Wybierz jeden z nich zgodnie z potrzebą.

1. Przejdź do menu **Eye Care > Osłabienie koloru**.
2. Wybierz opcję **Filtr czerwony** lub **Filtr zielony**.
3. Dostosuj wartość filtra. Im większa wartość, tym mocniejszy efekt.

## Poruszanie się po menu głównym

Z menu OSD (On Screen Display) można korzystać w celu dostosowywania wszystkich ustawień monitora. Naciśnij dowolny przycisk sterowania, aby wyświetlić menu przycisków skrótów i naciśnij  (**Menu**), aby przejść do menu głównego. Szczegóły znaleźć można w rozdziale [Obsługa menu podstawowego na stronie 40](#).

Dostępne opcje menu mogą się różnić w zależności od źródła sygnału wejściowego, funkcji oraz ustawień. Dostępne opcje menu będą wyszarzone. Niedostępne przyciski będą nieaktywne, a odpowiednie ikony menu ekranowego znikną. W przypadku modeli bez niektórych funkcji ich ustawienia i powiązane pozycje nie będą wyświetlane w menu.



Języki menu OSD mogą różnić się w przypadku produktu dostarczanego w Twoim regionie, zapoznaj się z tematem [Język na stronie 58](#) w punkcie **System** i **Ustaw. OSD**, aby uzyskać więcej szczegółowych informacji.

---

Więcej informacji dotyczących każdego menu można znaleźć na następujących stronach:

- [Menu Eye Care \(tylko wybrane modele\) na stronie 45](#)
- [Menu Wyśw. na stronie 48](#)
- [Menu Obraz na stronie 50](#)
- [Menu Obraz zaawan. na stronie 52](#)
- [Menu Audio na stronie 56](#)
- [Menu System na stronie 57](#)

## Menu Eye Care (tylko wybrane modele)

Dostępne opcje menu mogą się różnić w zależności od źródła sygnału wejściowego, funkcji oraz ustawień. Niedostępne opcje menu będą wyszarzone. Niedostępne przyciski będą nieaktywne, a odpowiednie ikony menu ekranowego znikną. W przypadku modeli bez niektórych funkcji ich ustawienia i powiązane pozycje nie będą wyświetlane w menu.

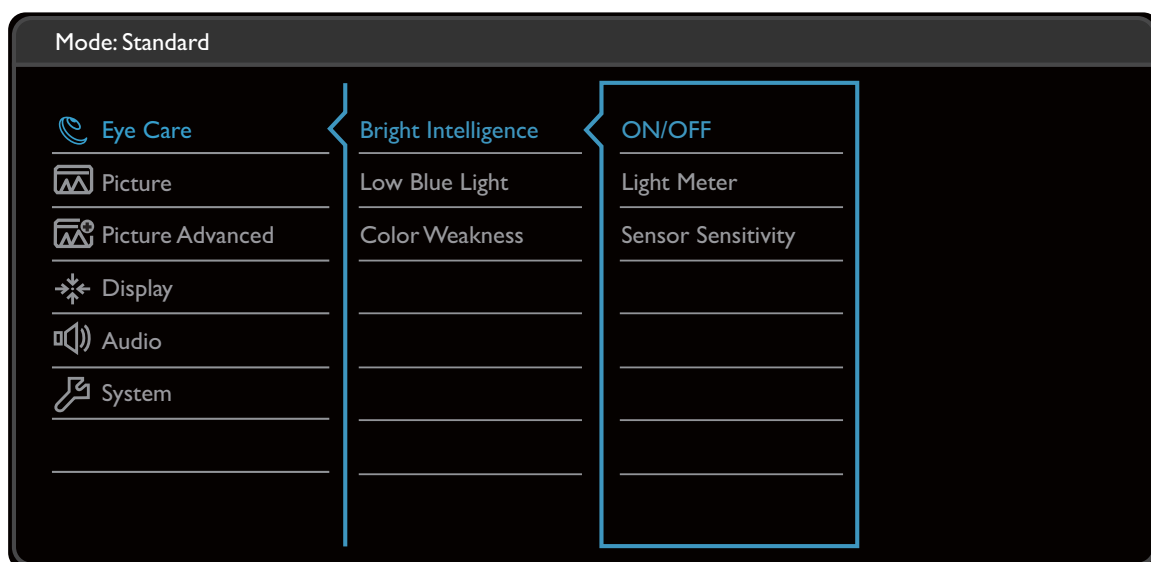

1. Z menu przycisków skrótów wybierz (**Menu**).
2. Aby wybrać opcję **Eye Care**, użyj przycisków lub .
3. Aby przejść do podmenu, wybierz , a następnie użyj przycisku lub , aby wybrać element menu.
4. Aby wprowadzić zmiany, użyj przycisku lub , albo naciśnij , aby zatwierdzić wybór.
5. Aby powrócić do poprzedniego menu, wybierz .
6. Aby wyjść z menu, wybierz .

Element	Funkcja	Zakres
<b>Bright Intelligence</b>	Włączanie i wyłączanie funkcji Bright Intelligence. Wbudowany czujnik światła współpracuje z technologią Bright Intelligence w celu wykrywania światła otoczenia, jasności i kontrastu obrazu, a następnie automatycznie dostosowuje ustawienia ekranu.	• <b>WLĄCZONY</b> • <b>WYŁĄCZ.</b>
	<b>Światłomierz</b>	Ustawienie wyświetlania na ekranie warunków oświetlenia wokół monitora.

Element	Funkcja		Zakres
	<b>Czułość czujnika</b>	Dostosowuje czułość czujnika światła w celu zmiany zakresu jasności, która ma być wykrywana. Może to być przydatne do korekcji nierównomiernego oświetlenia podczas wykrywania światła.	0 do 100

(Modele z funkcją Osłabienie koloru)









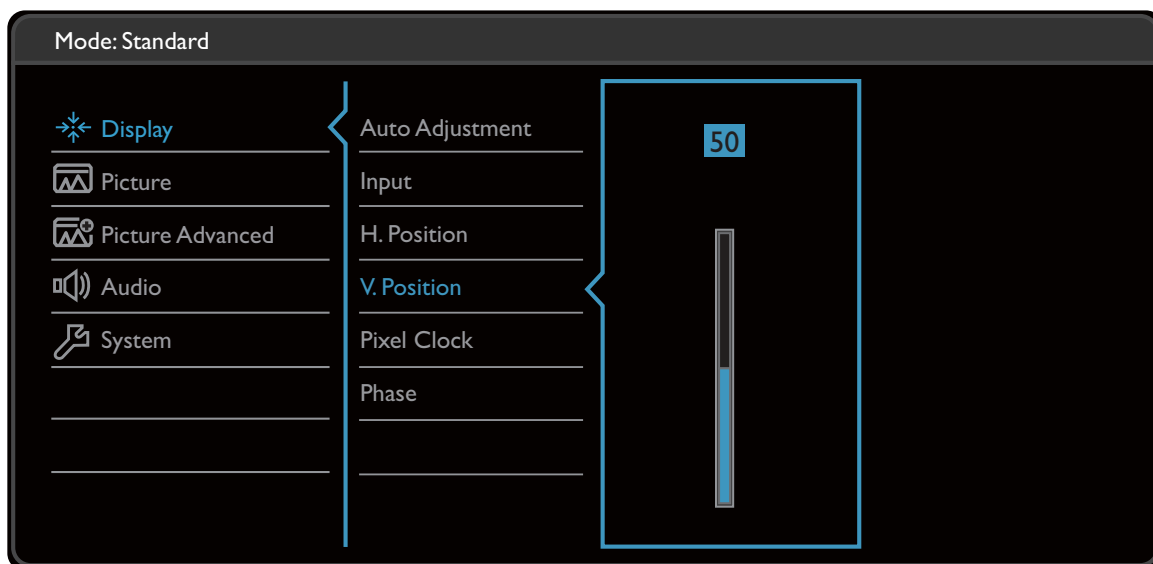

Element	Funkcja		Zakres
<b>Bright Intelligence</b>	Włączanie i wyłączanie funkcji Bright Intelligence. Wbudowany czujnik światła współpracuje z technologią Bright Intelligence w celu wykrywania światła otoczenia, jasności i kontrastu obrazu, a następnie automatycznie dostosowuje ustawienia ekranu.		• <b>WLĄCZONY</b> • <b>WYŁĄCZ.</b>
	<b>Światłomierz</b>	Ustawienie wyświetlania na ekranie warunków oświetlenia wokół monitora.	• <b>WLĄCZONY</b> • <b>WYŁĄCZ.</b>
	<b>Czułość czujnika</b>	Dostosowuje czułość czujnika światła w celu zmiany zakresu jasności, która ma być wykrywana. Może to być przydatne do korekcji nierównomiernego oświetlenia podczas wykrywania światła.	0 do 100
<b>Low Blue Light / Low Blue Light Plus</b>	Powoduje zmniejszenie intensywności niebieskiego światła na ekranie, aby zmniejszyć ryzyko ekspozycji oczu na niebieskie światło.  Ilość niebieskiego światła zredukowana w każdym z trybów różni się i może być ustawiona oddzielnie dla poszczególnych scenariuszy. Wybierz jeden tryb w zależności od potrzeby.		
	<b>Multimedia</b>	Do przeglądania plików multimedialnych.	
	<b>Internet</b>	Do surfowania w Internecie.	
	<b>Biuro</b>	Do prac biurowych lub środowisku biurowym.	
	<b>Czytanie</b>	Do czytania ebooków lub dokumentów.	
	<b>Papier elektroniczny (tylko wybrane modele)</b>	Do czytania ebooków lub dokumentów czarno-białych o odpowiedniej jasności ekranu i przejrzystości tekstu.	

Element	Funkcja	Zakres	
<b>Oslabienie koloru</b>	Umożliwia dostosowanie wyświetlania kolorów w celu ułatwienia ich rozróżniania osobom mającym z tym trudności.		
	<b>Filtr czerwony</b>	Decyduje o sile filtra czerwonego. Im większa wartość, tym mocniejszy efekt.	0 ~ 20
	<b>Filtr zielony</b>	Decyduje o sile filtra zielonego. Im większa wartość, tym mocniejszy efekt.	0 ~ 20

## Menu Wyśw.



Dostępne opcje menu mogą się różnić w zależności od źródła sygnału wejściowego, funkcji oraz ustawień. Niedostępne opcje menu będą wyszarzone. Niedostępne przyciski będą nieaktywne, a odpowiednie ikony menu ekranowego znikną. W przypadku modeli bez niektórych funkcji ich ustawienia i powiązane pozycje nie będą wyświetlane w menu.



1. Z menu przycisków skrótów wybierz  (**Menu**).
2. Aby wybrać opcję **Wyśw.**, użyj przycisków  lub .
3. Aby przejść do podmenu, wybierz , a następnie użyj przycisku  lub , aby wybrać element menu.
4. Aby wprowadzić zmiany, użyj przycisku  lub , albo naciśnij , aby zatwierdzić wybór.
5. Aby powrócić do poprzedniego menu, wybierz .
6. Aby wyjść z menu, wybierz .

Element	Funkcja	Zakres
<b>Auto. dostosowanie</b>	Automatycznie optymalizuje i dostosowuje ustawienia ekranu.  Nie dotyczy to cyfrowego sygnału wejściowego.	









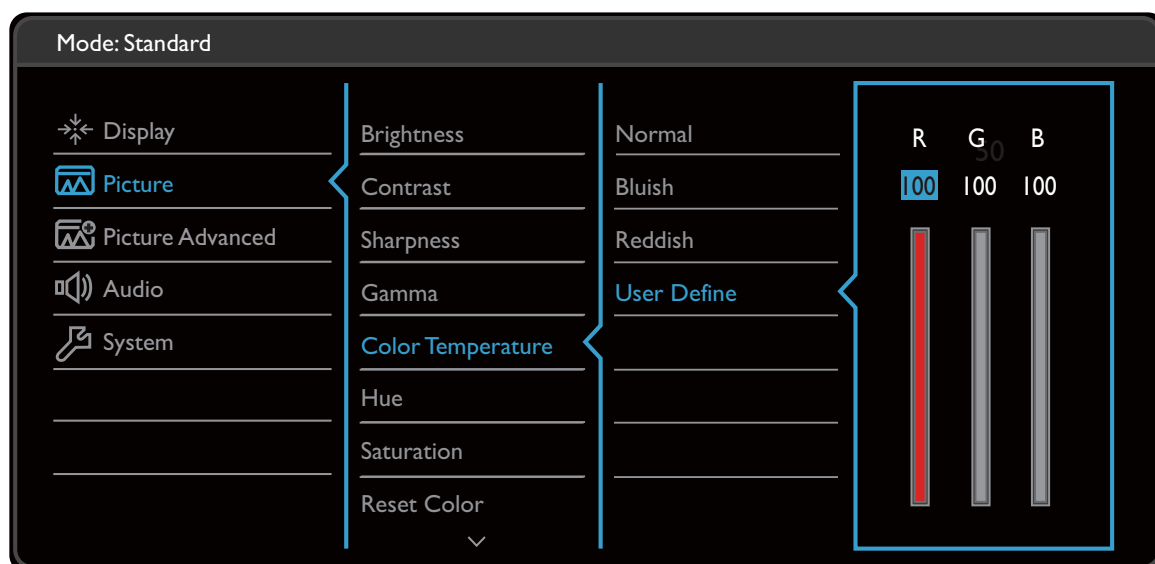



Element	Funkcja	Zakres
<b>Wejście</b>	To ustawienie należy wykorzystywać do zmiany sygnału wejściowego odpowiedniego dla typu stosowanego złącza kabla sygnału wizji.	<ul style="list-style-type: none"> <li>• <b>D-Sub</b></li> <li>• <b>DP</b> (dot. modeli z wejściami DP)</li> <li>• <b>DVI</b> (dot. modeli z wejściami DVI)</li> <li>• <b>HDMI</b></li> </ul>
<b>Ustaw. poz.</b>	Dostosowuje położenie obrazu ekranu w poziomie.	0 do 100
<b>Ustaw. pion.</b>	Dostosowuje położenie obrazu ekranu w pionie.	0 do 100
<b>Szer. Pasma</b>	<p>Dostosuj częstotliwość taktowania zegara obrazu, aby zapewnić synchronizację z analogowym sygnałem wejściowym wizji.  Patrz również: <a href="#">Optymalizacja obrazu na stronie 42.</a></p> <p> Nie dotyczy to cyfrowego sygnału wejściowego.</p>	0 do 100
<b>Faza</b>	<p>Dostosuj fazę taktowania zegara obrazu, aby zapewnić synchronizację z analogowym sygnałem wejściowym wizji.  Patrz również: <a href="#">Optymalizacja obrazu na stronie 42.</a></p> <p> Nie dotyczy to cyfrowego sygnału wejściowego.</p>	0 do 63

## Menu Obraz

Dostępne opcje menu mogą się różnić w zależności od źródła sygnału wejściowego, funkcji oraz ustawień. Dostępne opcje menu będą wyszarzone. Niedostępne przyciski będą nieaktywne, a odpowiednie ikony menu ekranowego znikną. W przypadku modeli bez niektórych funkcji ich ustawienia i powiązane pozycje nie będą wyświetlane w menu.



1. Z menu przycisków skrótów wybierz  (**Menu**).
2. Aby wybrać opcję **Obraz**, użyj przycisków  lub .
3. Aby przejść do podmenu, wybierz , a następnie użyj przycisku  lub , aby wybrać element menu.
4. Aby wprowadzić zmiany, użyj przycisku  lub , albo naciśnij , aby zatwierdzić wybór.
5. Aby powrócić do poprzedniego menu, wybierz .
6. Aby wyjść z menu, wybierz .









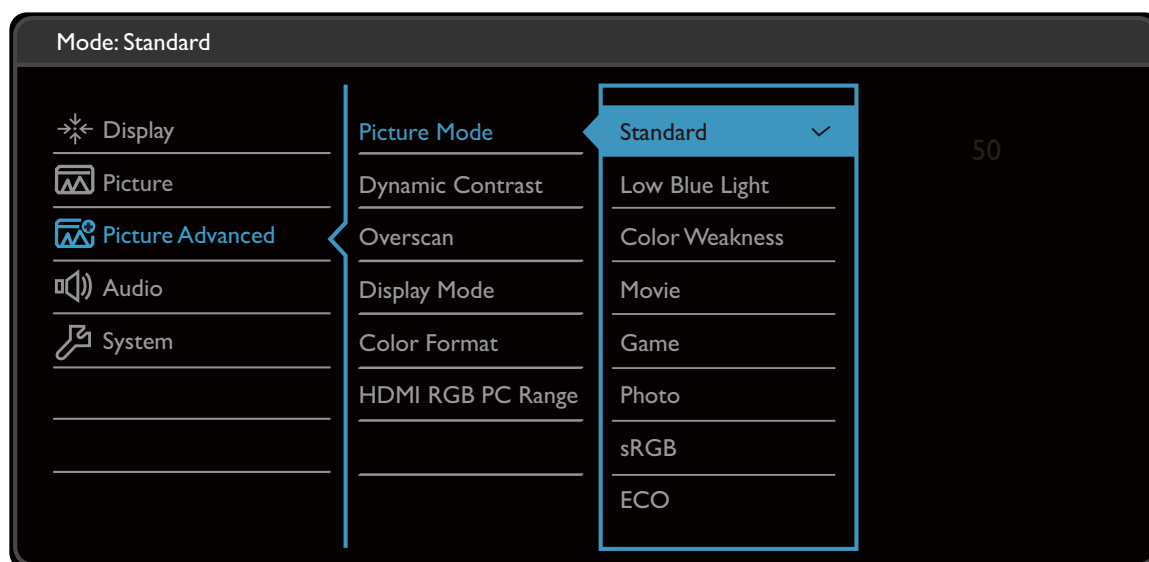

Element	Funkcja	Zakres
<b>Jasność</b>	Dostosowuje równowagę jasnych i ciemnych odcieni.	0 do 100
<b>Kontrast</b>	Dostosowuje wielkość różnicy pomiędzy ciemnymi i jasnymi miejscami.	0 do 100
<b>Ostrość</b>	Dostosowuje czystość i widoczność krawędzi obiektów obrazu.	1 do 10

Element	Funkcja		Zakres
<b>Gamma</b>	Reguluje sygnał luminancji.		<ul style="list-style-type: none"> <li>• 1</li> <li>• 2</li> <li>• 3</li> <li>• 4</li> <li>• 5</li> </ul>
<b>Temp. barwowa</b>	<b>Normalny</b>	Umożliwia oglądanie obrazu wideo lub fotografii, wyświetlanych w naturalnych kolorach. Jest to domyślne, fabryczne ustawienie koloru.	
	<b>Niebieskawy</b>	Powoduje zastosowanie chłodnego zabarwienia obrazu i jest fabrycznym wstępnie ustalonym ustawieniem standardu białego koloru dla komputerów PC.	
	<b>Czerwonawy</b>	Powoduje zastosowanie ciepłego zabarwienia obrazu i jest fabrycznym wstępnie ustalonym ustawieniem standardu białego koloru dla papieru gazetowego.	
	<b>Zdef. użyt.</b>	Można dostosowywać mieszanie czerwonego, zielonego i niebieskiego koloru podstawowego w celu wprowadzania zmian zabarwienia kolorów obrazu. Przejdź do kolejno następujących po sobie menu <b>R</b> (czerwony), <b>G</b> (zielony) i <b>B</b> (niebieski), aby zmienić ustawienia. Zmniejszanie wartości dla jednego lub więcej kolorów będzie powodować zmniejszenie odpowiadającego ich wpływu na zabarwienie kolorów obrazu. Na przykład, w miarę zmniejszania poziomu koloru Niebieski obraz będzie nabierał stopniowo zabarwienia żółtawego. Gdy jest zmniejszany poziom zieleni, zabarwienie obrazu będzie stawać się purpurowe.	<ul style="list-style-type: none"> <li>• <b>R</b> (0 do 100)</li> <li>• <b>G</b> (0 do 100)</li> <li>• <b>B</b> (0 do 100)</li> </ul>
<b>Barwa</b>	Regulacja stopnia odbioru kolorów.		0 do 100
<b>Saturacja</b>	Regulacja stopnia czystości kolorów.		0 do 100
<b>Resetować kolor</b>	Resetuje niestandardowe ustawienia kolorów na domyślne wartości fabryczne.		<ul style="list-style-type: none"> <li>• <b>TAK</b></li> <li>• <b>NIE</b></li> </ul>
<b>AMA</b>	Poprawia czas reakcji panelu LCD dla odcieni szarości.		<ul style="list-style-type: none"> <li>• <b>WYŁĄCZ.</b></li> <li>• <b>Wysoka</b></li> <li>• <b>Premium</b></li> </ul>



## Menu Obraz zaawan.



Dostępne opcje menu mogą się różnić w zależności od źródła sygnału wejściowego, funkcji oraz ustawień. Dostępne opcje menu będą wyszarzone. Niedostępne przyciski będą nieaktywne, a odpowiednie ikony menu ekranowego znikną. W przypadku modeli bez niektórych funkcji ich ustawienia i powiązane pozycje nie będą wyświetlane w menu.





1. Z menu przycisków skrótów wybierz  (**Menu**).
2. Aby wybrać opcję **Obraz zaawan.**, użyj przycisków  lub .
3. Aby przejść do podmenu, wybierz , a następnie użyj przycisku  lub , aby wybrać element menu.
4. Aby wprowadzić zmiany, użyj przycisku  lub , albo naciśnij , aby zatwierdzić wybór.
5. Aby powrócić do poprzedniego menu, wybierz .
6. Aby wyjść z menu, wybierz .

Element	Funkcja	Zakres
<b>Tryb obrazu</b>	Wybierz taki tryb obrazu, który najlepiej odpowiada obrazom wyświetlanym na ekranie.	
	<b>Standard</b> Dla podstawowych aplikacji komputera PC.	

Element	Funkcja		Zakres
<p><b>Low Blue Light / Low Blue Light Plus</b> (Modele bez funkcji Oslabienie koloru)</p>	<p>Powoduje zmniejszenie intensywności niebieskiego swiatla na ekranie, aby zmniejszyc ryzyko ekspozycji oczu na niebieskie swiatlo.</p>  <p>Wartosc dla kazdego trybu wskazuje w jakim stopniu ilosc swiatla niebieskiego zostala zmniejszona w porownaniu z trybem <b>Standard</b>.</p>		
	<p><b>Multimedia</b></p>	<p>Do przegladania plikow multimedialnych.</p>	
	<p><b>Internet</b></p>	<p>Do surfowania w Internecie.</p>	
	<p><b>Biuro</b></p>	<p>Do prac biurowych lub srodowisku biurowym.</p>	
	<p><b>Czytanie</b></p>	<p>Do czytania ebookow lub dokumentow.</p>	
<p><b>Low Blue Light / Low Blue Light Plus</b> (Modele z funkcja Oslabienie koloru)</p>	<p>Powoduje zmniejszenie intensywności niebieskiego swiatla na ekranie, aby zmniejszyc ryzyko ekspozycji oczu na niebieskie swiatlo.</p>  <p>Dostepne sa 4 tryby dostosowane do roznych potrzeb. Aby wybrac zyzany tryb, przejdz do <b>Eye Care &gt; Low Blue Light / Low Blue Light Plus</b>. Zapoznaj sie z <a href="#">Low Blue Light / Low Blue Light Plus na stronie 46</a>, aby uzyskac wiecej informacji.</p>		
<p><b>Oslabienie koloru</b> (Modele z funkcja Oslabienie koloru)</p>	<p>Umozliwia dostosowanie wyswietlania kolorow w celu ulatwienia ich rozrozniwania osobom majacym z tym trudnosci.</p>  <p>W tym monitorze dostepny jest <b>Filtr czerwony</b> i <b>Filtr zielony</b>. Przejdz do menu <b>Eye Care &gt; Oslabienie koloru</b> i wybierz zyzany filtr. Zapoznaj sie z <a href="#">Oslabienie koloru na stronie 47</a>, aby uzyskac wiecej informacji.</p>		
<p><b>Film</b></p>	<p>Dla ogladania filmow wideo.</p>		
<p><b>Gry</b></p>	<p>Do grania w gry wideo.</p>		
<p><b>Zdjecie</b></p>	<p>Dla ogladania obrazow nieruchomych.</p>		









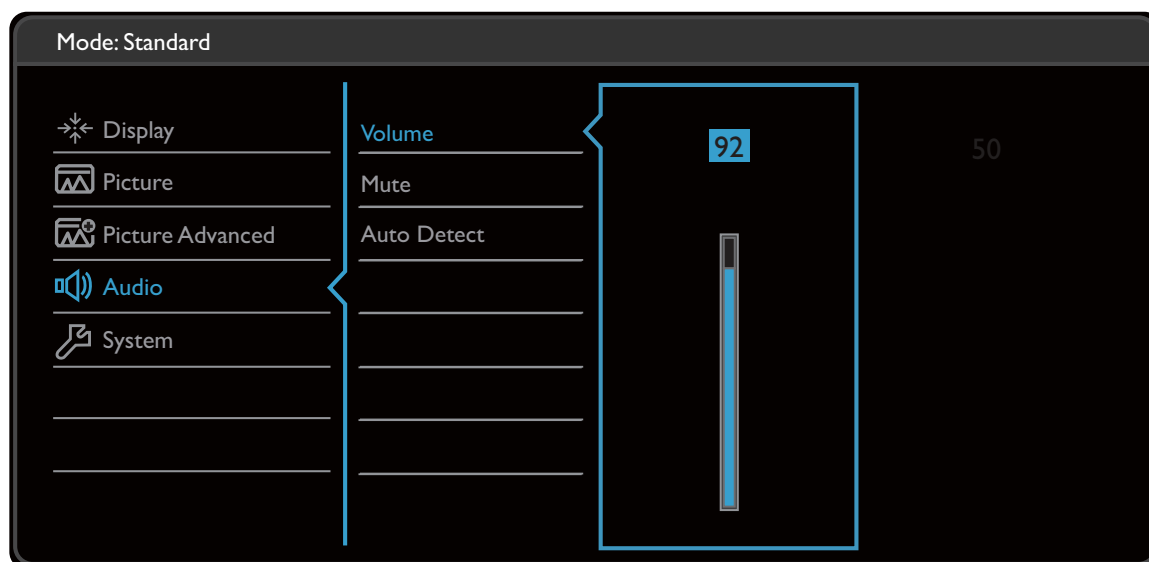

Element	Funkcja		Zakres
	<b>sRGB</b>	Dla lepszej reprezentacji dopasowania kolorów w przypadku takich urządzeń peryferyjnych, jak drukarki, kamery cyfrowe, itd.	
	<b>EKO</b>	Pozwala na zaoszczędzenie energii, obniżając zużycie prądu przez zastosowanie minimalnej jasności w odniesieniu do wszystkich działających programów.	
	<b>Użytk.</b>	Stosuje kombinację ustawień obrazu zdefiniowaną przez użytkownika.	
<b>Dynamiczny kontrast</b>	Ta funkcja umożliwi automatyczne rozpoznanie rozłożenia barw w sygnale źródłowym i optymalne dostosowanie kontrastu do tego sygnału.		0 do 5
<b>Overscan</b>	<p>Nieznacznie powiększa obraz wejściowy. Ta funkcja pozwala ukryć nieprzyjemny efekt zakłóceń na krawędziach obrazu, jeśli takie występują.</p> <p> Funkcja dostępna wyłącznie wtedy, gdy źródłem sygnału jest HDMI lub D-Sub (sygnał VGA przekonwertowany z Component).</p>		<ul style="list-style-type: none"> <li>• <b>WŁĄCZONY</b></li> <li>• <b>WYŁĄCZ.</b></li> </ul>
<b>Tryb wyświetlania</b>	<p>Dzięki tej funkcji obraz o proporcjach innych niż 16:9 lub 16:10 (w zależności od zakupionego modelu) jest wyświetlany bez zniekształceń geometrycznych.</p> <p> Dostępność opcji w <b>Tryb wyświetlania</b> zależy od wykorzystywanego źródła sygnału wejściowego.</p> <p> Fabrycznie wstępnie ustalone opcje <b>Trybu wyświetlania</b> zależą od wybranego <b>Trybu obrazu</b>. W razie potrzeby zmień ustawienie.</p>		
	<b>Pełny</b>	Skalowanie obrazu wejściowego tak, że całkowicie wypełnia ekran. Doskonałe ustawienie do obrazu o proporcjach 16:9 lub 16:10 (w zależności od zakupionego modelu).	
	<b>Format obrazu</b>	Obraz wejściowy jest wyświetlany bez zniekształceń geometrycznych i wypełnia maksymalny obszar ekranu.	

Element	Funkcja	Zakres	
<b>Format koloru</b>	<p>Określa przestrzeń kolorów (<b>RGB</b> lub <b>YUV</b>) w oparciu o następujące wykryte sygnały wideo:</p> <p> Konieczne może być ręczne ustawienie <b>Formatu koloru</b>, jeżeli kolory widoczne na monitorze nie są wyświetlane prawidłowo.</p> <p> Jeśli źródłem sygnału jest HDMI, nie można wybrać formatu koloru. Innymi słowy, <b>Format koloru</b> jest ustawiany automatycznie, w zależności od wejściowego sygnału wideo.</p>		
	<p><b>RGB</b></p>	<ul style="list-style-type: none"> <li>• Dla źródła sygnału D-Sub (VGA) z komputera.</li> <li>• Dla źródła sygnału DVI.</li> </ul>	
	<p><b>YUV</b></p>	<p>Dla źródła sygnału D-Sub (Sygnał VGA przekonwertowany z Component) z urządzenia wideo:</p>	
<p><b>Zakres kolorów HDMI</b> <b>RGB PC</b></p>	<p>Określa zakres skali kolorów. Wybierz opcję, która odpowiada ustawieniu zakresu RGB podłączonego urządzenia HDMI.</p>	<ul style="list-style-type: none"> <li>• <b>Auto</b></li> <li>• <b>RGB</b> (0 do 255)</li> <li>• <b>RGB</b> (16 do 235)</li> </ul>	

## Menu Audio

Dostępne opcje menu mogą się różnić w zależności od źródła sygnału wejściowego, funkcji oraz ustawień. Dostępne opcje menu będą wyszarzone. Niedostępne przyciski będą nieaktywne, a odpowiednie ikony menu ekranowego znikną. W przypadku modeli bez niektórych funkcji ich ustawienia i powiązane pozycje nie będą wyświetlane w menu.



1. Z menu przycisków skrótów wybierz  (**Menu**).
2. Aby wybrać opcję **Audio**, użyj przycisków  lub .
3. Aby przejść do podmenu, wybierz , a następnie użyj przycisku  lub , aby wybrać element menu.
4. Aby wprowadzić zmiany, użyj przycisku  lub , albo naciśnij , aby zatwierdzić wybór.
5. Aby powrócić do poprzedniego menu, wybierz .
6. Aby wyjść z menu, wybierz .









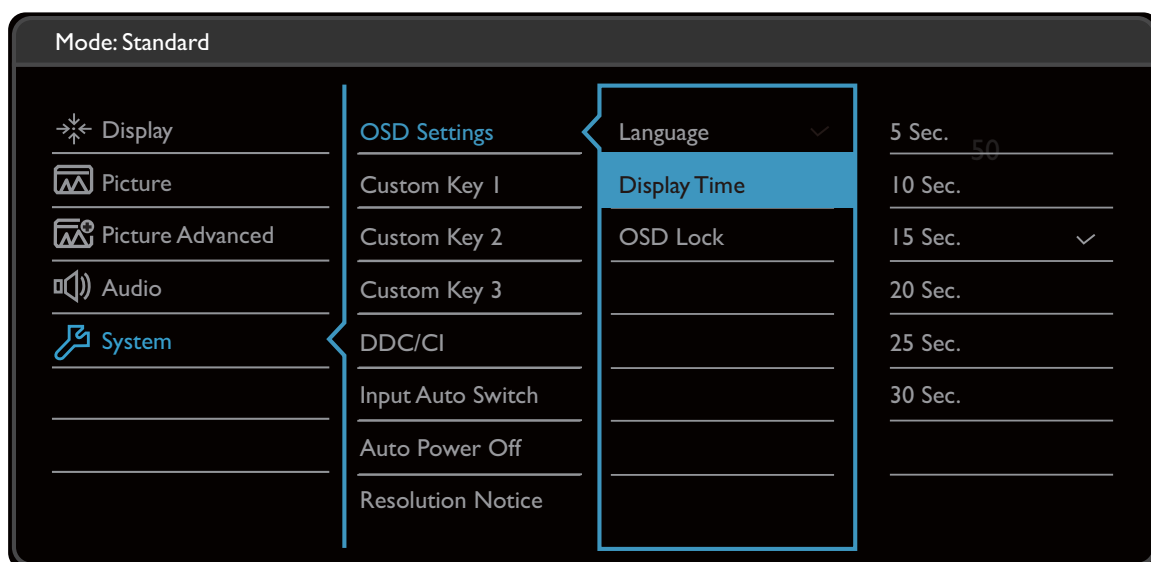

Element	Funkcja	Zakres
<b>Głośność</b>	Regulacja głośności.	0 do 100
<b>Wycisz</b>	Wycisza sygnał wejściowy dźwięku.	• <b>WŁĄCZONY</b> • <b>WYŁĄCZ.</b>
<b>Wybór dźwięku</b>	Umożliwia ręczny wybór źródła dźwięku przez użytkownika lub automatyczny.	• <b>Komp. PC</b> • <b>Auto</b>





## Menu System

Dostępne opcje menu mogą się różnić w zależności od źródła sygnału wejściowego, funkcji oraz ustawień. Dostępne opcje menu będą wyszarzone. Niedostępne przyciski będą nieaktywne, a odpowiednie ikony menu ekranowego znikną. W przypadku modeli bez niektórych funkcji ich ustawienia i powiązane pozycje nie będą wyświetlane w menu.



1. Z menu przycisków skrótów wybierz  (**Menu**).
2. Aby wybrać opcję **System**, użyj przycisków  lub .
3. Aby przejść do podmenu, wybierz , a następnie użyj przycisku  lub , aby wybrać element menu.
4. Aby wprowadzić zmiany, użyj przycisku  lub , albo naciśnij , aby zatwierdzić wybór.
5. Aby powrócić do poprzedniego menu, wybierz .
6. Aby wyjść z menu, wybierz .



Element	Funkcja		Zakres
<b>Ustaw. OSD</b>	<b>Język</b>	<p>Umożliwia ustawienie języka wyświetlania menu OSD.</p> <p> Opcje językowe wyświetlane w danym menu OSD mogą różnić się od opcji przedstawionych w kolumnie z prawej strony w zależności od produktu dostarczanego do danego regionu.</p>	<ul style="list-style-type: none"> <li>• <b>English</b></li> <li>• <b>Français</b></li> <li>• <b>Deutsch</b></li> <li>• <b>Italiano</b></li> <li>• <b>Español</b></li> <li>• <b>Polski</b></li> <li>• <b>Česky</b></li> <li>• <b>Magyar</b></li> <li>• <b>Română</b></li> <li>• <b>Nederlands</b></li> <li>• <b>Русский</b></li> <li>• <b>Svenska</b></li> <li>• <b>Português</b></li> <li>• العربية</li> <li>• 日本語</li> <li>• 한국어</li> <li>• 繁體中文</li> <li>• 简体中文</li> </ul>
	<b>Czas wyświetlania</b>	Dostosowuje czas wyświetlania menu OSD.	<ul style="list-style-type: none"> <li>• <b>5 sek.</b></li> <li>• <b>10 sek.</b></li> <li>• <b>15 sek.</b></li> <li>• <b>20 sek.</b></li> <li>• <b>25 sek.</b></li> <li>• <b>30 sek.</b></li> </ul>
	<b>Blokada OSD</b>	<p>Zapobiega przypadkowym zmianom wszystkich ustawień monitora. Kiedy ta funkcja jest aktywna, zostaje wyłączone operowanie elementami sterowania OSD oraz przyciskami skrótów.</p> <p> Aby odblokować elementy sterujące OSD, naciśnij i przytrzymaj dowolny przycisk przez 10 sekund.</p>	



Element	Funkcja	Zakres
<b>Przycisk niestan. 1</b>	Ustawianie funkcji, do których dostęp uzyskuje się za pomocą przycisku niestandardowego 1.	<ul style="list-style-type: none"> <li>• Tryb obrazu</li> <li>• Low Blue Light / Low Blue Light Plus</li> <li>• Tryb wyświetlania</li> <li>• Jasność</li> <li>• Kontrast</li> <li>• Auto. dostosowanie</li> <li>• Głośność</li> <li>• Wycisz</li> <li>• Wejście</li> </ul>
<b>Przycisk niestan. 2</b>	Ustawianie funkcji, do których dostęp uzyskuje się za pomocą przycisku niestandardowego 2.	
<b>Przycisk niestan. 3</b>	Ustawianie funkcji, do których dostęp uzyskuje się za pomocą przycisku niestandardowego 3.	
<b>DDC/CI</b>	<p>Umożliwia ustawianie parametrów pracy monitora za pomocą oprogramowania w komputerze.</p> <p> Interfejs DDC/CI (Display Data Channel/Command Interface) został opracowany przez konsorcjum Video Electronics Standards Association (VESA). Dzięki interfejsowi DDC/CI parametry pracy monitora można przesyłać do oprogramowania komputera i przeprowadzać zdalną diagnostykę.</p>	<ul style="list-style-type: none"> <li>• <b>WŁĄCZONY</b></li> <li>• <b>WYŁĄCZ.</b></li> </ul>
<b>Aut. przeł. wejś.</b>	Ustawia na automatyczne wykrywanie dostępnych źródeł wejścia.	<ul style="list-style-type: none"> <li>• <b>WŁĄCZONY</b></li> <li>• <b>WYŁĄCZ.</b></li> </ul>
<b>Autom. wył. Zasilania</b>	Umożliwia ustawienie czasu automatycznego wyłączenia monitora w trybie oszczędzania energii.	<ul style="list-style-type: none"> <li>• <b>WYŁĄCZ.</b></li> <li>• 10 min</li> <li>• 20 min</li> <li>• 30 min</li> </ul>
<b>Powiad. o rozd.</b>	Ustawienie wyświetlania powiadomienia o zalecanej rozdzielczości w przypadku wykrycia nowego źródła sygnału przez monitor.	<ul style="list-style-type: none"> <li>• <b>WŁĄCZONY</b></li> <li>• <b>WYŁĄCZ.</b></li> </ul>
<b>Informacja</b>	Wyświetla informację o bieżących ustawieniach właściwości monitora.	<ul style="list-style-type: none"> <li>• Wejście</li> <li>• Akt. rozd.</li> <li>• Opt. rozd. (najlepsza dla monitorów)</li> <li>• Nazwa modelu</li> </ul>
<b>Reset. wszyst.</b>	Resetuje wszystkie ustawienia trybów, kolorów i geometrii na domyślne wartości fabryczne.	<ul style="list-style-type: none"> <li>• <b>TAK</b></li> <li>• <b>NIE</b></li> </ul>

# Rozwiązywanie problemów

## Najczęściej zadawane pytania (FAQ)



### Obrazowanie

-  Obraz jest rozmyty.
-  • Pobierz **Resolution file (Plik rozdzielczości)** z witryny internetowej (patrz [Wsparcie techniczne dla produktu na stronie 3](#)). Patrz „**Zmiana rozdzielczości ekranu**“. A następnie wybierz właściwą rozdzielczość, częstotliwość odświeżania i dokonaj regulacji na podstawie tych instrukcji.



• Jeśli używany jest kabel przedłużenia VGA, na czas przeprowadzania testu należy go odłączyć. Czy teraz obraz jest ostry? Pobierz **Resolution file (Plik rozdzielczości)** z witryny internetowej (patrz [Wsparcie techniczne dla produktu na stronie 3](#)). Patrz „**Zmiana rozdzielczości ekranu**“. A następnie wybierz właściwą rozdzielczość, częstotliwość odświeżania i dokonaj regulacji na podstawie tych instrukcji, aby zoptymalizować obraz. Zwykle obraz jest nieostry z powodu strat przewodzenia kabli przedłużenia. Możesz ograniczyć te straty stosując kabel przedłużenia o lepszej jakości przewodzenia lub z wbudowanym wzmacniaczem sygnału.
-  Czy obraz staje się nieostry przy rozdzielczościach niższych od standardowej (maksymalnej)?
-  Pobierz **Resolution file (Plik rozdzielczości)** z witryny internetowej (patrz [Wsparcie techniczne dla produktu na stronie 3](#)). Patrz „**Zmiana rozdzielczości ekranu**“. Wybierz rozdzielczość standardową.
-  Widoczne są błędy pikseli.







Jeden z kilku pikseli jest zawsze czarny, jeden lub kilka pikseli są zawsze białe, jeden lub kilka pikseli są zawsze czerwone, zielone, niebieskie lub innego koloru.
-  • Oczyszczyć ekran LCD.

• Kilkakrotnie włącz-wyłącz zasilanie.



• Są to piksele, które są zawsze jasne lub ciemne; jest to naturalna wada, charakterystyczna dla technologii LCD.
-  Obraz ma nieodpowiedni kolor.
-  Wydaje się być zbyt żółty, niebieski lub różowy.

Przejdź do opcji **Obraz** i **Resetować kolor**, następnie wybierz opcję **TAK**, aby zresetować ustawienia kolorów na domyślne wartości fabryczne.



Jeśli obraz nadal nie wygląda poprawnie i menu ekranowe OSD również ma nieodpowiedni kolor, oznacza to, że w sygnale brakuje jednego z trzech kolorów podstawowych. Sprawdź złącza kabli sygnałowych. Jeśli któryś z wtyków jest uszkodzony lub odłamany skontaktuj się ze sprzedawcą, aby uzyskać pomoc.
-  Obraz jest zniekształcony, błyska lub migocze.
-  Pobierz **Resolution file (Plik rozdzielczości)** z witryny internetowej (patrz [Wsparcie techniczne dla produktu na stronie 3](#)). Patrz „**Zmiana rozdzielczości ekranu**“. A następnie wybierz właściwą rozdzielczość, częstotliwość odświeżania i dokonaj regulacji na podstawie tych instrukcji.

-  Monitor działa w jego własnej, niezmienionej rozdzielczości, ale obraz jest wciąż zniekształcony.
-  Obrazy z różnych źródeł sygnału mogą być zniekształcone lub rozciągnięte przy ustawieniu własnej rozdzielczości monitora. Żeby obraz z każdego źródła sygnału był wyświetlany w sposób optymalny, można ustawić odpowiednie proporcje tych źródeł za pomocą funkcji **Tryb wyświetlania**. Szczegółowe informacje można znaleźć w części [Tryb wyświetlania na stronie 54](#).
-  Obraz jest przesunięty w jednym kierunku.
-  Pobierz **Resolution file (Plik rozdzielczości)** z witryny internetowej (patrz [Wsparcie techniczne dla produktu na stronie 3](#)). Patrz „**Zmiana rozdzielczości ekranu**“. A następnie wybierz właściwą rozdzielczość, częstotliwość odświeżania i dokonaj regulacji na podstawie tych instrukcji.
-  Na ekranie jest widoczny nikły cień pochodzący od wyświetlanego nieruchomego obrazu.
- 
  - Uaktywij funkcję zarządzania energią, aby umożliwić komputerowi i monitorowi przechodzenie do trybu „uśpienia” z niskim zużyciem energii, kiedy nie są aktywnie wykorzystywane.
  - Używaj wygaszacza ekranu, aby zapobiegać występowaniu retencji obrazu.

## Wskaźnik LED zasilania

-  Wskaźnik LED świeci na biało lub pomarańczowo.
- 
  - Jeśli wskaźnik LED świeci ciągłym białym światłem, monitor jest włączony.
  - Jeśli dioda LED na monitorze świeci się na biało i na ekranie widoczny jest komunikat **Przekroczenie zakresu**, oznacza to, że używasz trybu wyświetlania nie obsługiwanego przez monitor - zmień ustawienia na jeden z obsługiwanych trybów. Pobierz **Resolution file (Plik rozdzielczości)** z witryny internetowej (patrz [Wsparcie techniczne dla produktu na stronie 3](#)). Patrz „**Zmiana rozdzielczości ekranu**“. A następnie wybierz właściwą rozdzielczość, częstotliwość odświeżania i dokonaj regulacji na podstawie tych instrukcji.
  - Jeśli dioda LED na ekranie świeci się na pomarańczowo, aktywny jest tryb oszczędzania energii. Wciśnij dowolny przycisk klawiatury komputera lub porusz myszką. Jeśli to nie pomoże, sprawdź łącza kabla sygnałowego. Jeśli któryś z wtyków jest uszkodzony lub odłamany skontaktuj się ze sprzedawcą, aby uzyskać pomoc.
  - Jeśli dioda LED nie świeci się, sprawdź gniazdko zasilania, zewnątrz źródło zasilania i przełącznik zasilania.

## Elementy sterowania OSD

-  Nie są dostępne elementy sterujące OSD.
-  Aby odblokować elementy sterowania OSD, kiedy menu OSD jest zablokowane, naciśnij i przytrzymaj dowolny przycisk przez 10 sekund.

## Komunikaty OSD

- ? Podczas uruchamiania komputera na ekranie zostanie wyświetlony komunikat **Przekroczenie zakresu**.
- ✓ Jeśli podczas uruchamiania komputera na ekranie zostanie wyświetlony komunikat **Przekroczenie zakresu**, oznacza to problem zgodności komputera spowodowany przez system operacyjny lub kartę graficzną. System dostosuje automatycznie częstotliwość odświeżania ekranu. Należy jedynie odczekać na uruchomienie systemu operacyjnego.

## Audio

- ? Z wbudowanych głośników nie dochodzi dźwięk. (tylko wybrane modele)
- ✓
  - Sprawdź, czy żądany przewód wejściowy sygnału audio został odpowiednio podłączony. Szczegóły znaleźć można w rozdziale [Podłączanie przewodu audio. na stronie 27](#).
  - Zwiększ głośność (może być wyciszona lub zbyt niska).
  - Odłącz słuchawki i/lub głośniki zewnętrzne. (Jeżeli są podłączone do monitora, wbudowane głośniki są automatycznie wyciszane.)
- ? Z podłączonych głośników zewnętrznych nie dochodzi dźwięk.
- ✓
  - Odłącz słuchawki (jeżeli są podłączone do monitora).
  - Sprawdź, czy wyjście liniowe jest prawidłowo podłączone.
  - Jeżeli zewnętrzne głośniki są zasilane z portu USB, sprawdź poprawność połączeń USB.
  - Zwiększ głośność (może być wyciszona lub zbyt niska) głośników zewnętrznych.

## Czujniki (tylko wybrane modele)

- ? Czujnik światła monitora nie działa poprawnie.
- ✓ Czujnik światła jest zlokalizowany z przodu, u dołu monitora. Proszę sprawdzić:
  - Czy usunięto naklejkę chroniącą czujnik.
  - Jeśli funkcja **Bright Intelligence** jest **WŁĄCZONA**. Sprawdź **Eye Care > Bright Intelligence**.
  - Jeśli przed czujnikiem znajdują się jakieś przeszkody, które uniemożliwiają poprawne wykrycie natężenia światła.
  - Jeśli obiekty lub ubiór w jasnych kolorach znajdują się przed czujnikiem. Jasne kolory (szczególnie biały i fluorescencyjne) odbijają światło i czujnik nie może wykryć głównych źródeł światła.

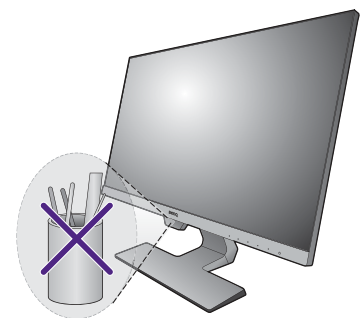

## Potrzebujesz więcej pomocy?

Jeśli problemy nie zostaną rozwiązane po wypróbowaniu metod zawartych w tym podręczniku, skontaktuj się ze sprzedawcą lub odwiedź lokalną stronę w witrynie [Support.BenQ.com](http://Support.BenQ.com), aby uzyskać więcej wsparcie lub kontakt z lokalnym działem obsługi klienta.