

# Kodak

## PIXPRO AZ527

Digital Camera

Podręcznik  
użytkownika



# Przed Uruchomieniem

---

## Deklaracja zgodności

Strona odpowiedzialna: JK Imaging Ltd.

Adres: JK Imaging Ltd., 17239 So. Main Street, Gardena, CA 90248 USA  
JK Imaging Europe, 71 Clarendon Road, Watford, WD17 1DS, UK

Firmowa strona sieci web: kodakpixpro.com

## INDUSTRY CANADA

To urządzenie jest zgodne z kanadyjskim standardem ISED.

To urządzenie jest zgodne z wyłączeniem RSS licencji ISED. Jego działanie podlega następującym dwóm warunkom: (1) ) Urządzenie to nie może powodować szkodliwych zakłóceń oraz (2) urządzenie to musi być odporne na wpływ wszelkich zakłóceń łącznie z tymi, które mogą powodować niepożądane działanie.

Oświadczenie o narażeniu na promieniowanie:

To urządzenie spełnia limity wysyłanych fal radiowych dla przenośnych urządzeń radiowych RF, ustanowione przez kanadyjskim dla niekontrolowanego środowiska i jest bezpieczny w użyciu zgodnym z przeznaczeniem, opisanym w niniejszej instrukcji. Dodatkowe zmniejszenie narażenia na fale radiowe można osiągnąć przez utrzymywanie urządzenia jak najdalej od ciała użytkownika lub przez ustawienie niższej mocy wyjściowej, o ile taka funkcja jest dostępna.

---

## Dla klientów z Europy



Ten symbol, przekreślony koszyk na śmieci na kółkach, zgodnie z WEEE Aneks IV] oznacza konieczność segregacji zużytych urządzeń elektrycznych i elektronicznych w krajach europejskich. Należy przekazywać te urządzenia do dostępnego w danym kraju systemu utylizacji odpadów elektrycznych i elektronicznych.



Baterie: Zużyte baterie prosimy przekazywać do wyznaczonych punktów zbiórki.



Opakowanie: Prosimy przestrzegać lokalnych przepisów dotyczących recyklingu opakowań.



Znak "CE" oznacza, że ten produkt jest zgodny z wymaganiami dla krajów europejskich dotyczącymi bezpieczeństwa, zdrowia, ochrony środowiska i zabezpieczenia klienta. Aparaty ze znakiem "CE" są przeznaczone do sprzedaży w Europie.

Europa - Deklaracja zgodności UE

Urządzenie spełnia zasadnicze wymagania Dyrektywy Europejskiej 2014/53/UE dla telekomunikacyjnych urządzeń końcowych i urządzeń radiowych RTTE. Do potwierdzenia zgodności z wymaganiami Dyrektywy Europejskiej 2014/53/UE dla RTTE skorzystano z następujących metod badań:

Częstotliwość i maksymalna moc transmisji w UE są określone poniżej:

2412MHz~2472MHz (Wi-Fi 2.4GHz) : 19.98dBm

- EN 60950-1/A12:2011+A2:2013

Urządzenia techniki informatycznej - bezpieczeństwo

- EN 50566 2013

Norma wyrobu dotycząca oceny zgodności z ograniczeniami podstawowymi pól elektromagnetycznych wytwarzanych przez do ręczne i montowane na ciele urządzenia komunikacji bezprzewodowej używane przez ogół ludności (30 MHz — 6 GHz)

- EN 62209-2: 2010

---

Ekspozycja człowieka w polach elektromagnetycznych o częstotliwościach radiowych pochodzących od do ręcznych i noszonych na ciele bezprzewodowych urządzeń łączności - Modele człowieka, aparatura i procedury Część 2: Procedura wyznaczania szybkości pochłaniania właściwego energii (SAR) dla bezprzewodowych, przenośnych urządzeń łączności, używanych blisko ciała ludzkiego (zakres częstotliwości od 30 MHz do 6 GHz) )

- EN 300 328 V2.1.1 (2016-11)

Szerokopasmowe systemy transmisji danych pracujące w paśmie 2.4 GHz ISM i wykorzystujące technikę modulacji z widmem rozproszonym.

- projekt EN 301 489-1 V2.2.0 (2017-03)

Kompatybilność elektromagnetyczna i zagadnienia widma radiowego (ERM); Zgodność elektromagnetyczna (EMC) dotycząca urządzeń i systemów radiowych; część 1: Wspólne wymagania techniczne.

- projekt EN 301 489-17 V3.2.0 (2017-03)

Kompatybilność elektromagnetyczna i zagadnienia widma radiowego (ERM); Kompatybilność elektromagnetyczna (EMC) dla urządzeń radiowych; Część 17: Szczegółowe wymagania dla szerokopasmowych systemów transmisji danych

Manufacturer: Sintai Optical (Shenzhen) Co., Ltd

Address: Qiwei Ind Sec, 1st, 2nd, & 3RD Bldg, Lisonglang Village, Gongming Town, Bao'an District, Shenzhen, Guangdong, China

## **Dla klientów w USA.**

Federal Communication Commission Interference Statement

Urządzenie to jest zgodne z częścią przepisów FCC rozdział 15. Jego działanie spełnia dwa następujące warunki: (1) Urządzenie to nie może powodować szkodliwych zakłóceń oraz (2) urządzenie to musi być odporne na wpływ wszelkich zakłóceń, łącznie z tymi, które mogą powodować niepożądane działanie.

---

Niniejszy sprzęt został przetestowany i odpowiada ograniczeniom dotyczącym urządzeń cyfrowych klasy B, zgodnie z częścią 15 przepisów FCC. Ograniczenia te mają na celu zapewnienie ochrony przed szkodliwymi interferencjami podczas instalacji w środowisku domowym. Niniejszy sprzęt generuje, używa i może wypromieniowywać energię częstotliwości radiowych oraz, jeśli nie jest zainstalowany i używany zgodnie z instrukcjami, może powodować poważne zakłócenia komunikacji radiowej. Jednakże nie można nigdy zagwarantować, że w konkretnych warunkach zakłócenia się nie pojawią. Jeśli praca tego urządzenia spowoduje szkodliwe zakłócenia w odbiorze radia lub telewizji, z powodu których użytkownik będzie musiał stale je wyłączać i włączać, to zalecamy usunięcie interferencji na jeden z podanych dalej sposobów:

- Zmienić kierunek lub położeniem anteny odbiorczej.
- Zwiększyć odległość między urządzeniem a odbiornikiem.
- Podłączyć urządzenie do gniazdka na innym obwodzie niż odbiornik.
- Skonsultować się ze sprzedawcą lub doświadczonym technikiem RTV.

Ostrzeżenie FCC: Użytkownik może utracić prawo do obsługi niniejszego sprzętu, jeśli dokonał nieautoryzowanych zmian lub modyfikacji.

Nadajnik ten nie może być zlokalizowany ani działać wspólnie z jakąkolwiek inną anteną albo nadajnikiem.

Oświadczenie o narażeniu na promieniowanie:

To urządzenie spełnia limity wysyłanych fal radiowych dla przenośnych urządzeń radiowych RF, ustanowione przez FCC dla niekontrolowanego środowiska i jest bezpieczny w użyciu zgodnym z przeznaczeniem, opisanym w niniejszej instrukcji. Dodatkowe zmniejszenie narażenia na fale radiowe można osiągnąć przez utrzymywanie urządzenia jak najdalej od ciała użytkownika lub przez ustawienie niższej mocy wyjściowej, o ile taka funkcja jest dostępna.

---

## O tym podręczniku

Dziękujemy za zakupienie aparatu cyfrowego KODAK PIXPRO. Ten podręcznik należy uważnie przeczytać i umieścić w bezpiecznym miejscu do wykorzystania w przyszłości.

- JK Imaging Ltd. zastrzega sobie wszelkie prawa do niniejszego dokumentu. Żadnej z części tej publikacji nie można kopiować, transmitować, przetwarzać, zapisywać w systemie odzyskiwania danych lub przekładać na inne języki lub na język komputerowy, w jakiegokolwiek formie lub w jakikolwiek sposób bez wcześniejszej pisemnej zgody JK Imaging Ltd..
- Wszelkie znaki towarowe wspomniane w tym podręczniku służą wyłącznie do identyfikacji i mogą być własnością ich odpowiednich właścicieli.
- Ten podręcznik udostępnia instrukcje używania aparatu cyfrowego KODAK PIXPRO. Poczyniono starania, aby treść tego podręcznika była dokładna, ale JK Imaging Ltd. zastrzega sobie prawo do wykonania zmian bez powiadomienia.
- W tym podręczniku wykorzystano następujące symbole, pomocne w szybkiej i łatwej lokalizacji informacji.



Wskazują użyteczne informacje, które należy poznać.

- W poniższej instrukcji, we wprowadzeniu do obsługi aparatu mogą być stosowane następujące symbole. Służą one ułatwieniu zrozumienia.

[Własności pozycji] : Własności opcji interfejsu aparatu wskazywane są symbolem [ ] .

# Ogólne Zalecenia Dotyczące Bezpieczeństwa

---

## Zalecenia bezpieczeństwa dla aparatu

- Nie wolno zrzucać aparatu i dopuszczać do jego uderzania o twarde przedmioty.
- Nie wolno próbować rozbierać lub naprawiać aparatu.
- Nie należy używać aparatu ani go przechowywać w zakurczonym miejscu lub na plaży, w celu zapobieżenia przedostaniu się do aparatu pyłu lub piasku, które mogą spowodować jego uszkodzenie.
- Nie należy używać aparatu ani go przechowywać w środowisku gorącym lub pod bezpośrednim działaniem światła słonecznego.
- Nie należy używać aparatu ani go przechowywać w silnym polu magnetycznym, przykładowo obok magnesu lub transformatora.
- Nie należy dotykać obiektywu aparatu.
- Nie należy wystawiać aparatu na długotrwałe, bezpośrednie działanie promieni słonecznych.
- W celu zapobieżenia uszkodzeniu aparatu przez wilgoć nie wolno używać ani przechowywać aparatu w środowisku o bardzo dużej wilgotności, takiej jak występuje podczas deszczu lub w pobliżu basenu.
- W przypadku kontaktu kamery z wodą wyłącz ją, wyjmij baterię i kartę pamięci oraz pozostaw do wyschnięcia przez 24 godziny.
- W przypadku przenoszenia aparatu z miejsca ciepłego do zimnego w jego wnętrzu może dojść do wykrapłania pary wodnej. Przed włączeniem aparatu należy pewien czas odczekać.
- Przed wyjęciem baterii i karty pamięci należy wyłączyć aparat.
- Do czyszczenia korpusu aparatu nie wolno stosować środków ściernych, na bazie alkoholu ani organicznych.
- Do czyszczenia soczewek używać profesjonalnej ściereczki do czyszczenia soczewek oraz specjalnego środka czyszczącego.
- Jeśli aparat długo nie będzie długo używany należy pobrać z aparatu wszystkie zdjęcia i wyjąć kartę pamięci.
- Jeśli aparat długo nie będzie używany należy przechować go w suchym i czystym miejscu.
- Nasza firma nie zwraca pieniędzy za utratę zdjęć lub filmów spowodowanych niewłaściwą obsługą urządzenia.

---

## **Zalecenie dotyczące bezpieczeństwa baterii**

- Należy korzystać z dostarczonej samego typu baterii.
- Ładować tylko za pomocą dostarczonej ładowarki.
- Jeżeli w aparacie dojdzie do wycieku płynu z baterii skontaktować się ze sprzedawcą. Jeżeli dojdzie do wycieku płynu z baterii na skórę, należy przemyć skórę dużą ilością czystej wody i uzyskać pomoc lekarską.
- Utylizacja zużytych baterii powinna być prowadzona zgodnie z lokalnymi przepisami (krajowymi lub regionalnymi).
- W celu zapobieżenia uszkodzeniom nie wolno zrzucać baterii ani dopuszczać do uderzania nią o twarde przedmioty lub zarysowywania na ostrych krawędziach.
- Nie wolno dopuszczać do zetknięcia baterii z przedmiotami metalowymi (w tym monetami), w celu uniknięcia zwarcia, rozładowania, rozgrzania lub przecieku.
- Nie wolno próbować rozbierać baterii.
- Nie wolno wystawiać baterii na działanie wody. Styki baterii powinny być zawsze suche.
- Nie wolno podgrzewać baterii ani wrzucać jej do ognia, co grozi wybuchem.
- Nie należy przechowywać baterii w środowisku gorącym lub pod bezpośrednim działaniem światła słonecznego.
- Kiedy do zasilania aparatu wykorzystywane są akumulatorki litowo-jonowe w razie ich przegrzania w czasie ładowania należy odłączyć zasilanie. Przerwać ładowanie i odczekać, aż wystarczająco ostygną.
- Jeżeli aparat będzie przechowywany przez dłuższy okres czasu, wyjąć baterię i przechować ją w suchym miejscu niedostępnym dla niemowląt i dzieci.
- W zimnym otoczeniu trwałość baterii ulegnie zauważalnemu zmniejszeniu.
- Baterię należy wkładać zgodnie z oznaczeniami biegunowości w komorze baterii. Nie należy jej wkładać do komory na siłę.



---

## Zalecenia dotyczące bezpieczeństwa karty pamięci

- Przy wyborze karty pamięci należy wybierać oryginalne karty znanych producentów.
- Przed pierwszym użyciem lub po włożeniu nowej, kartę pamięci należy sformatować z wykorzystaniem aparatu.
- Nie wolno zrzucać karty pamięci ani dopuszczać do jej uderzania o twarde przedmioty celem zapobieżenia jej uszkodzeniom.
- Nie wolno próbować rozbierać lub naprawiać karty pamięci.
- Nie wolno wystawiać karty pamięci na działanie wody. Powinna być zawsze sucha.
- Nie wolno wyciągać karty pamięci, kiedy aparat jest włączony. W przeciwnym razie, karta pamięci zostanie uszkodzona.
- Nie wolno edytować danych bezpośrednio na karcie pamięci. Przed edycją należy skopiować dane na komputer.
- Jeśli aparat długo nie będzie długo używany, należy pobrać z aparatu wszystkie zdjęcia, wyjąć kartę pamięci i przechować ją w suchym miejscu.
- Nie wolno modyfikować nazw plików lub folderów karty za pomocą komputera ponieważ tak zmodyfikowane nazwy mogą nie zostać rozpoznane przez aparat i może wystąpić błąd.
- Zdjęcie wykonywane aparatem zapisywane jest w folderze, który jest automatycznie generowany na karcie SD. W tym folderze nie należy przechowywać zdjęć wykonanych za pomocą innego aparatu, ponieważ zdjęcia te nie będą rozpoznawane podczas odtwarzania.
- Po włożeniu karty pamięci należy upewnić się, że nacięcie karty pasuje do oznaczeń na górze gniazda karty.

---

## Pozostałe zalecenia dotyczące bezpieczeństwa

- Nie należy odłączać zasilania ani wyłączać aparatu w czasie procesu aktualizacji ponieważ mogą zostać zapisane błędne dane i aparat może się później nie włączyć.
- Nie zakładaj paska kamery na szyję dziecka.
- Podczas korzystania z aparatu w samolocie należy przestrzegać zasad określonych przez przewoźnika.
- Ze względu na ograniczenia technologii produkcji LCD może posiadać kilka martwych lub jaśniejszych pikseli, ale nie wpływa to na jakość zdjęć.
- Nie wolno wystawiać LCD na działanie wody. W wilgotnym środowisku przetrzeć ekran miękką i suchą szmatką.
- Jeżeli ekran LCD zostanie uszkodzony, należy zwrócić szczególną uwagę na ciekły kryształ w ekranie. W przypadku którejkolwiek z następujących sytuacji, należy podjąć natychmiastowe działania wskazane poniżej:
  1. Jeśli ciekły kryształ wejdzie w kontakt z Twoją skórą, należy przetrzeć ją suchą szmatką, dokładnie umyć wodą z mydłem i splukać dużą ilością czystej wody.
  2. Jeśli ciekły kryształ dostanie się do oczu, natychmiast przepłucz je dużą ilością czystej wody przez co najmniej 15 minut, a następnie skorzystaj z pomocy medycznej.
  3. Jeśli ciekły kryształ zostanie połknięty, należy natychmiast przepłukać usta czystą wodą i wywołać wymioty. Następnie należy skorzystać z pomocy medycznej.

# SPIS TREŚCI

---

Przed Uruchomieniem .....	1
Ogólne Zalecenia Dotyczące Bezpieczeństwa.....	6
SPIS TREŚCI .....	10
Gotowość.....	15
Zawartość opakowania .....	15
Instalacja nasadki obiektywu i paska .....	16
Nazwy części .....	17
Włożenie akumulatora i karty pamięci.....	19
Ładowanie akumulatora .....	21
Włączenie i wyłączenie .....	23
Jak robić zdjęcia.....	23
Ustawienie języka, Data/Godzina .....	24
Przegląd Trybów Pracy.....	27
Ustawienie wyświetlania .....	27
Ekran wyświetlacza LCD.....	28

---

Przegląd ikon ekranu w trybie wykonywania zdjęcia .....	28
Przegląd ikon ekranu w trybie wykonywania filmu.....	29
Przegląd ikon ekranu w trybie odtwarzania .....	30
<b>Użycie pokrętła Tryb .....</b>	<b>31</b>
Wybrać odpowiedni tryb fotografowania .....	31
Tryb automatyczny.....	32
Program AE .....	34
Priorytet migawki .....	34
Preselekcja przysłony .....	34
Tryb ręczny .....	34
Poprawa wyglądu .....	36
Tryb Wi-Fi .....	37
Tryb Zdjęcia tematyczne.....	45
Tryb Film.....	50
Ustawienia niestandardowe.....	51
<b>Podstawowe Operacje.....</b>	<b>53</b>

---

Używanie funkcji zoom.....	53
Ustawienie ostrości .....	54
Tryb Makro .....	55
Ustawienia samowyzwalacza.....	56
Tryb Flesz.....	57
Ustawienia Balansu Bieli.....	58
Zdjęcia seryjne .....	59
Ustawienia EV .....	60
Obsługa szybkiego nagrywania .....	62
Menu funkcji regulacji kolorów obrazu .....	63
<b>Odtwarzanie .....</b>	<b>64</b>
Oglądanie zdjęć i filmów wideo .....	64
Widok miniatur .....	65
Używanie funkcji odtwarzania z zoomem (wyłącznie do zdjęć).....	66
Usuwanie zdjęć i wideo.....	67
Pokaz slajdów .....	68
Grupowe odtwarzanie zdjęć seryjnych.....	69
Odtwarzanie animacji panoramy.....	70

---

---

Korzystanie Menu .....	71
Menu Zdjęcie .....	71
Menu ustawień wykonywania zdjęć .....	76
Menu Film .....	80
Menu ustawień Film .....	83
Menu Odtwarzanie .....	85
Ustawienia menu Odtwarzanie .....	89
Ustawienia ogólne .....	93
Ust. Dźwięku .....	94
Oszcz. energii .....	94
Język .....	95
Czas światowy .....	95
Data/Czas .....	95
Jasność LCD .....	95
Ustawienia pliku .....	96
Formatuj .....	97
Kopij na kartę .....	97

---

Resetuj.....	98
Numeracja plików .....	98
Wersja FW .....	99
<b>Ustawienia Połączenia .....</b>	<b>100</b>
Podłączenie do komputera PC.....	101
Podłączenie do drukarki zgodnej z PictBridge .....	103
Używanie menu PictBridge .....	105
System wideo.....	109
Ustaw tryb połączenia karty Eye-Fi.....	110
Obsługa złącz HDMI .....	111
<b>Dodatki .....</b>	<b>112</b>
Specyfikacje .....	112
Zachęty i ostrzeżenia .....	116
Rozwiązywanie problemów.....	120

# Gotowość

---

## Zawartość opakowania

Opakowanie powinno zawierać zakupiony model aparatu z niżej wymienionymi elementami. Jeśli któregośkolwiek elementu brakuje lub jest uszkodzony należy skontaktować się ze sprzedawcą. (Kształt wtyczki zasilacza może się różnić zależnie od kraju lub regionu. Rzeczywisty element może być inny)

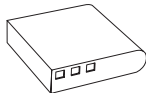

Akumulator litowo jonowy z możliwością ładowania

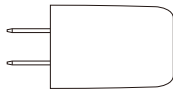

Zasilacz

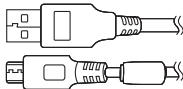

Kabel Micro USB

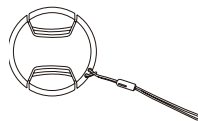

Nakrywka z paskiem do obiektywu



Pasek



Podręcznik szybkiego uruchamiania



Karta gwarancyjna



Karta serwisowa



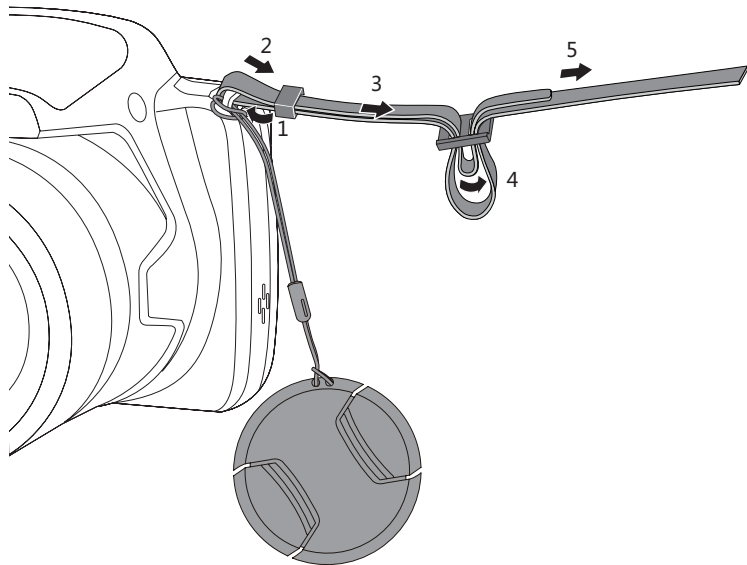

---

## Instalacja nasadki obiektywu i paska



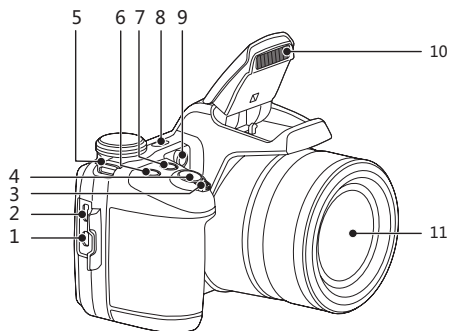



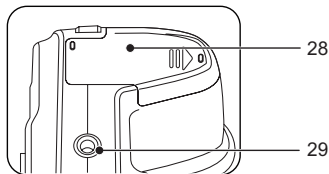
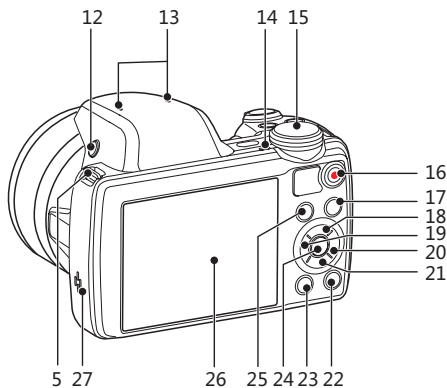

## Nazwy części



1. Port Micro HDMI
2. Port Micro USB
3. Pokrętło Zoom
4. Przycisk migawki
5. Oczko paska do noszenia aparatu
6.  Przycisk kompensacji ekspozycji
7.  Przycisk zdjęć seryjnych
8. Przycisk zasilania
9. Wiązka pomocnicza AF/  
Lampa samowyzwalacza
10. Lampa błyskowa
11. Obiektyw



- 12. Przycisk lampy błyskowej
- 13. Mikrofon
- 14. Lampka wskaźnika
- 15. Pokrętko Trybu
- 16.  Przycisk szybkiego nagrywania wideo
- 17.  Przycisk Menu
- 18. [AF] Przycisk AF/ Przycisk W górę
- 19. [] Przycisk Makro/ Przycisk W lewo
- 20. [] Przycisk lampy błyskowej/ Przycisk W prawo
- 21. [] Przycisk Usuń/ Przycisk Samowyzwalacz/Przycisk W dół
- 22.  Przycisk Wyświetlacz
- 23.  Przycisk Odtwarzanie
- 24.  Przycisk SET
- 25.  Przycisk I
- 26. LCD
- 27. Głośnik
- 28. Pokrywa baterii
- 29. Gniazdo statywu

## Włożenie akumulatora i karty pamięci

1. Otworzyć pokrywę przedziału baterii.

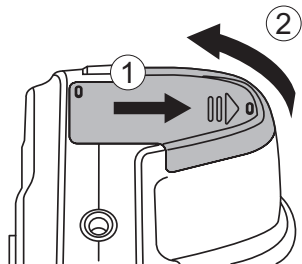

2. Włóż baterię do przedziału na baterię, ustawiając plus i minus zgodnie z ilustracją. Naciskaj ją aż zablokuje się w miejscu.

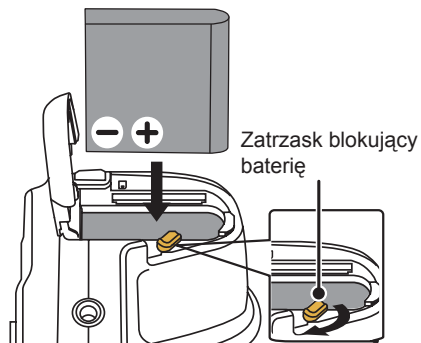

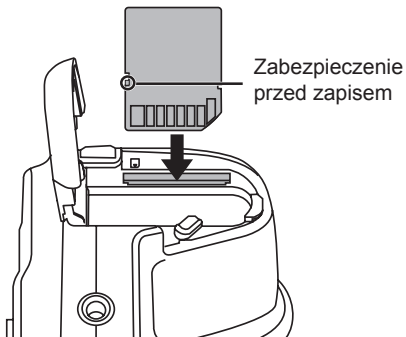

3. Włożyć kartę pamięci do gniazda karty, jak pokazano na rysunku.

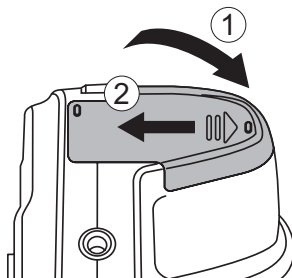

4. Zamknąć pokrywę przedziału baterii.



 Karta pamięci (SD/SDHC) jest opcjonalna i nie ma jej w opakowaniu z produktem. Trzeba ją zakupić osobno. Prosimy o używanie oryginalnej karty pamięci klasy 4 lub wyższej i o pojemności od 4GB do 32GB.

 W celu wyjęcia karty pamięci otworzyć pokrywę przedziału baterii, delikatnie nacisnąć kartę pamięci w celu jej wysunięcia i ostrożnie wyjąć kartę.

## Ładowanie akumulatora

Przed ładowaniem akumulatora należy wyłączyć aparat i włożyć do niego akumulator.

1. Podłączyć aparat do zasilacza za pomocą kabla Micro USB.
2. W celu naładowania akumulatora włożyć wtyczkę zasilacza do gniazdka ściennego.

 Po długim okresie przechowywania akumulatora zastosować dostarczoną ładowarkę do naładowania akumulatora przed jego użyciem.

 W celu zachowania maksymalnej żywotności akumulatora, za pierwszym razem należy ładować go przez przynajmniej 4 godziny.

 **Wskaźnik ładowania:**  
Świeci na pomarańczowo: Ładowanie  
Wskaźnik przestanie świecić, kiedy zakończy się ładowanie i zasilanie do kamery zostanie automatycznie wyłączone.

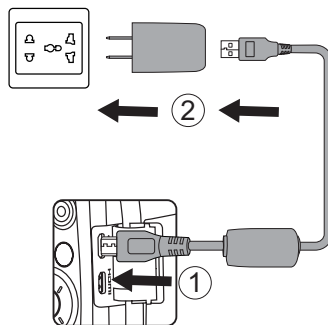

Lampka wskaźnika

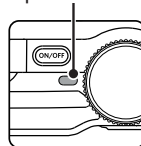

- 
3. Kiedy aparat zostanie wyłączony można również, w celu naładowania akumulatora, podłączyć go do komputera korzystając z kabla Micro USB.

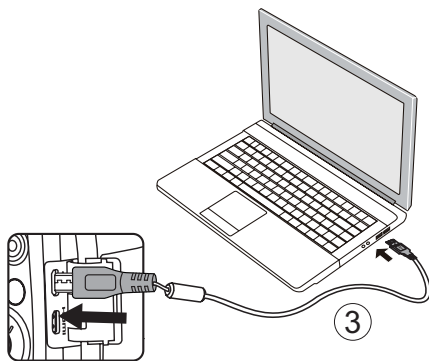

 Naładuj baterie w temperaturze 0°C-40°C.

## Włączenie i wyłączenie

Naciśnij przycisk Power (Zasilanie) w celu włączenia aparatu. W celu wyłączenia aparatu, naciśnij ponownie przycisk Power (Zasilanie).

Przycisk zasilania

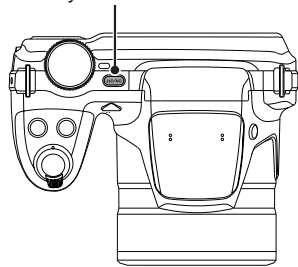

Naciśnij i przytrzymaj przycisk , aby włączyć i uruchomić tryb odtwarzania.

## Jak robić zdjęcia

1. Trzymaj aparat obiema rękami, uważaj, by nie zasłaniać palcami lampy błyskowej ani obiektywu.
2. Skieruj aparat na obiekt, a następnie wykadruj przy pomocy wyświetlacza LCD.
3. Użyj dźwigni zoomu, aby wybrać pozycję tele (przybliżenia) lub wide (rozszerzenia), aby przybliżyć lub oddalić obiekt.
4. Aby ustawić ostrość na obiekcie, naciśnij przycisk migawki do połowy. W celu zrobienia zdjęcia, gdy ramka ostrości zmieni kolor na zielony, naciśnij przycisk migawki do końca.



# Ustawienie języka, Data/Godzina

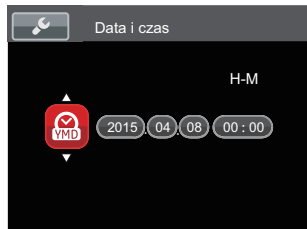

## Po pierwszym włączeniu należy ustawić język, datę i godzinę

1. Przy pierwszym obróceniu wyłącznika zasilania w celu włączeniu aparatu wyświetlany jest ekran wyboru języka.
2. Naciskając przyciski strzałek [▲AF] / [▼🗑️🕒] / [◀🌸] / [▶⚡] wybrać wymagany język.
3. Po naciśnięciu przycisku (SET) w celu potwierdzenia wyboru wyświetlony zostanie ekran wyboru daty i godziny.
4. Nacisnąć przycisk strzałki [◀🌸] / [▶⚡], aby wybrać blok, który ma zostać dostosowany: Czas wyświetlany jest w formacie YYYY. MM.DD HH:MM.
5. Nacisnąć przycisk strzałki [▲AF] / [▼🗑️🕒], aby dostosować wartość w wybranym bloku.
6. Po naciśnięciu przycisku (SET) w celu potwierdzenia wyboru wyświetlony zostanie ekran wyboru daty i migawki.



## Zerowanie języka





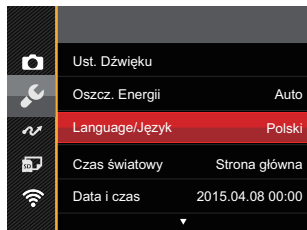



Po ustawieniu języka po raz pierwszy, w celu wyzerowania języka postępować zgodnie z instrukcjami poniżej.

1. Nacisnąć przycisk , nacisnąć przycisk strzałki [▲AF] / [▼🗑️🕒] dół, aby wybrać , a następnie nacisnąć przycisk , aby wejść do menu.
2. Nacisnąć przycisk strzałki [▲AF] / [▼🗑️🕒], aby wybrać opcję , a następnie nacisnąć przycisk  / [▶️⚡], aby wejść do menu.
3. Nacisnąć przycisk strzałki [▲AF] / [▼🗑️🕒], aby wybrać opcję [Language/Język], a następnie nacisnąć przycisk  / [▶️⚡], aby wejść do menu.
4. Naciskając przyciski strzałek [▲AF] / [▼🗑️🕒] / [◀️🗑️🕒] / [▶️⚡] wybrać wymagany język i nacisnąć przycisk , aby potwierdzić.
5. Nacisnąć przycisk , co spowoduje wyświetlenie ekranu migawki.



## Zerowanie ustawień Data/Godzina

Po ustawieniu języka po raz pierwszy, w celu wyzerowania ustawień opcji Data/Godzina postępować zgodnie z instrukcjami poniżej.

1. Nacisnąć przycisk , nacisnąć przycisk strzałki [▲AF] / [▼🗑️🕒], aby wybrać , a następnie nacisnąć przycisk , aby wejść do menu.
2. Nacisnąć przycisk strzałki [▲AF] / [▼🗑️🕒], aby wybrać opcję , a następnie nacisnąć przycisk  / [▶️⚡], aby wejść do menu.
3. Nacisnąć przycisk strzałki [▲AF] / [▼🗑️🕒], aby wybrać opcję [Data i czas], a następnie nacisnąć przycisk  / [▶️⚡], aby wejść do menu.
4. Nacisnąć przycisk strzałki [◀️🗑️] / [▶️⚡], aby wybrać blok, który ma zostać dostosowany: czas wyświetlany jest w formacie YYYY.MM.DD HH:MM.
5. Nacisnąć przycisk strzałki [▲AF] / [▼🗑️🕒], aby wybrać wartość dla wybranego bloku. Po wykonaniu ustawień, nacisnąć przycisk  w celu potwierdzenia.
6. Nacisnąć przycisk , co spowoduje wyświetlenie ekranu migawki.

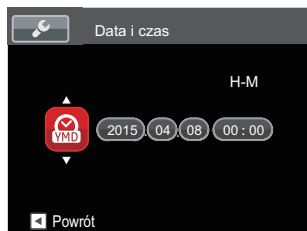
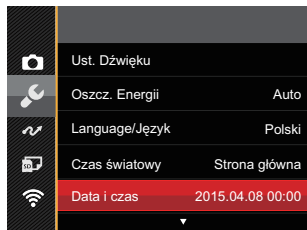

# Przegląd Trybów Pracy

## Ustawienie wyświetlania

Nacisnąć przycisk , aby wyświetlić ustawienia. Classic (Klasyczne), Full (Pełne), Off (Wył.).

Classic (Klasyczne): Wyświetla wszystkie niezbędne parametry

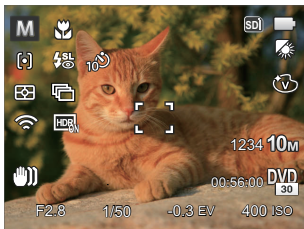

Off (Wył.): Wyświetla jedynie wpływ

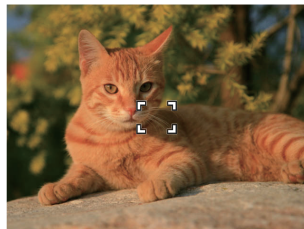

Full (Pełne): Wyświetla wszystkie parametry wpływu, histogram oraz siatkę

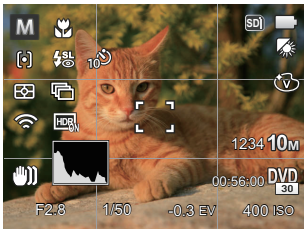

# Ekran wyświetlacza LCD

## Przegląd ikon ekranu w trybie wykonywania zdjęcia

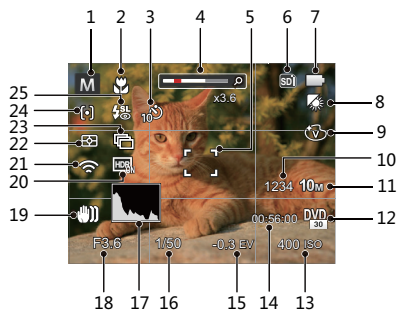

- 1 Trybu wykonywania zdjęć
- 2 Tryb makro
- 3 Samowyzwalacz
- 4 Wyświetlanie powiększenia (przez obrót dźwigni powiększenia)
- 5 Ramka ostrości
- 6 Karta pamięci/Wbudowana pamięć
- 7 Stan baterii

- 8 Balans bieli
- 9 Efekt koloru
- 10 Ilość pozostałych zdjęć
- 11 Wielkość Obrazu
- 12 Jakość wideo
- 13 Czułość ISO
- 14 Pozostały czas nagrywania
- 15 Kompensacja ekspozycji
- 16 Czas otwarcia migawki
- 17 Histogram
- 18 Wartość przestony
- 19 OIS (Optyczna stabilizacja obrazu)
- 20 HDR
- 21 Eye-Fi Wł. (z sygnałem)
- 22 Pomiar ekspozycji
- 23 Zdjęcia seryjne
- 24 Tryb AF
- 25 Tryb Flesz

## Przegląd ikon ekranu w trybie wykonywania filmu

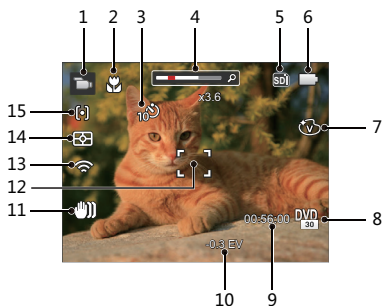

- 1 Trybu filmów
- 2 Tryb makro
- 3 Samowyzwalacz
- 4 Wyświetlanie powiększenia (przez obrót dźwigni powiększenia)
- 5 Karta pamięci/Wbudowana pamięć
- 6 Stan baterii

- 7 Efekt koloru
- 8 Jakość wideo
- 9 Pozostały czas nagrywania
- 10 Kompensacja ekspozycji
- 11 OIS (Optyczna stabilizacja obrazu)
- 12 Ramka ostrości
- 13 Eye-Fi Wł. (z sygnałem)
- 14 Pomiar ekspozycji
- 15 Tryb AF

 Dla uzyskania najlepszych wyników podczas nagrywania filmu zaleca się używanie karty pamięci SDHC.

 Istnieje możliwość regulacji zoomu optycznego i cyfrowego (w sumie 208X). Zoom cyfrowy posiada zbliżenie 4X.

## Przegląd ikon ekranu w trybie odtwarzania

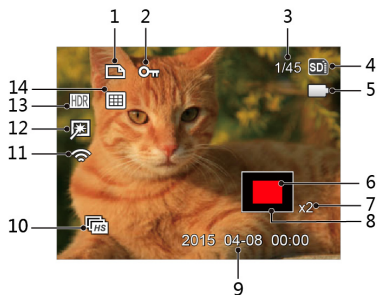

- 1 Pliku DPOF
- 2 Zabezpieczenia pliku
- 3 Wielkość pamięci (wskazuje aktualną ilość zdjęć i całkowitą ilość zdjęć)

- 4 Karta pamięci/Wbudowana pamięć
- 5 Stan baterii
- 6 Obszar powiększenia
- 7 Współczynniki zoomu obrazów
- 8 Obszar objęty zasięgiem
- 9 Data wykonania
- 10 Odtwarzanie grupy zdjęć seryjnych
- 11 Eye-Fi Wł. (z sygnałem)
- 12 Retuszuj
- 13 HDR
- 14 Folder daty

# Użycie pokrętła Tryb

---

Aparat wyposażony jest w wygodne pokrętło Tryb, które pozwala na łatwe przełączanie na różne tryby.

## Wybrać odpowiedni tryb fotografowania

1. Naciśnij Power (Zasilanie) w celu włączenia aparatu. Skieruj aparat na obiekt, a następnie wykadruj przy pomocy wyświetlacza LCD.
2. Obróć pokrętło trybu, aby wybrać odpowiedni tryb fotografowania.



Tryb automatyczny



Tryb ręczny



Tryb Film



Program AE



Poprawa wyglądu



Ustawienia  
niestandardowe



Priorytet migawki



Tryb Wi-Fi



Preselekcja przysłony



Tryb Zdjęcia tematyczne

3. Przesuń dźwignię zoom, aby powiększyć lub pomniejszyć obiekt oraz go wykadrować.
4. Aby ustawić ostrość na obiekcie, naciśnij przycisk migawki do połowy. W celu zrobienia zdjęcia, gdy ramka ostrości zmieni kolor na zielony, naciśnij przycisk migawki do końca.



---

## Tryb automatyczny

Aparat automatycznie optymalizuje parametry w celu uzyskania najlepszych wyników.

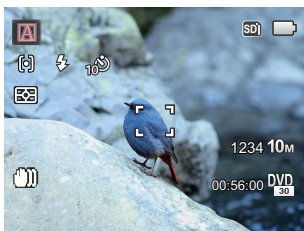

## Auto

Aparat automatycznie wyreguluje ekspozycję i ostrość, aby zapewnić dobrą jakość obrazów.

## Pejzaż

Dla pejzaży, automatycznie wyreguluje ekspozycję w celu dopasowania do tła.

---

## Portret

Dla pejzaży, automatycznie wyreguluje ekspozycję w celu dopasowania do tła.

## Nocny portret

Podczas wykonywania nocnych portretów lub przy słabym świetle, automatycznie wyreguluje ekspozycję w celu wykonywania zdjęć ludzi i nocnych scen.

## Portret z tylnym oświetleniem

Podczas wykonywania zdjęć w świetle słonecznym lub w innym świetle umieszczonym z tyłu, automatycznie wyreguluje ekspozycję planu pierwszego w celu wykonania dobrych zdjęć.

## Nocny pejzaż

Dla scen nocnych, automatycznie zwiększy wartość ISO, aby skompensować słabe światło.

## Makro

Aby uzyskać bardziej szczegółowe zbliżenie tryb automatycznie wykorzysta tryb Makro, ogniskując obiektyw.

---

## Program AE P

Użytkownik może wybrać wartość ISO lub EV zależnie od osobistych preferencji, a kamera automatycznie ustawi szybkość migawki i wielkość apertury.

## Priorytet migawki S

Można dostosować szybkość migawki / wartość EV i wartość ISO. Ten tryb jest najczęściej używany do fotografowania ruchomych obiektów.

## Preselekcja przysłony A

Można dostosować wartość przysłony / wartość EV i wartość ISO. Ten tryb jest najczęściej używany do fotografowania nieruchomych obiektów i do kontrolowania głębi widoku.

## Tryb ręczny M





Można ręcznie dostosować wartość przysłony / szybkość migawki i wartość ISO. Ten tryb jest najczęściej używany do robienia zdjęć statycznych.

## Tryb: P S A M

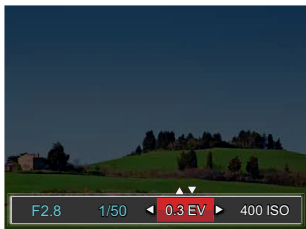
Należy wykonać podane poniżej czynności aby dostosować parametry:

1. Obróć pokrętkę trybu aby wybrać żądany tryb i nacisnąć przycisk  w celu skonfigurowania ustawień.















2. Nacisnąć przycisk strzałki [ / [], aby wybrać pozycję do dostosowania.
3. Nacisnąć przycisk strzałki [ AF] / [], aby dostosować parametry.
4. Naciśnij przycisk  aby zatwierdzić ustawienia i przejść do ekranu robienia zdjęć.

Możliwości dostosowania zgodnie z trybem **P S A M**: (○: Opcja x: Brak opcji, wyświetlanie automatyczne)



Pozycji Tryb	Wartość przysłony	Szybkość migawki	Wartość EV	Wartość ISO
<b>P</b>	x	x	○	○
<b>S</b>	x	○	○	○
<b>A</b>	○	x	○	○
<b>M</b>	○	○	x	○

## Poprawa wyglądu

Aparat ustawia automatycznie ekspozycję do robienia zdjęć w naturalnych kolorach.

1. Obróć pokrętkę szybkiego wyboru na .
2. Nacisnąć przycisk  i strzałki [AF] / [  ], aby wybrać .
3. Nacisnąć przycisk strzałki [ ] / [ ], aby wybrać opcję i nacisnąć przycisk , aby potwierdzić i powrócić do trybu wykonywania zdjęć.



-  Efekt 1: Gładka skóra
-  Efekt 2: Gładka skóra+Rozjaśnianie oczu
-  Efekt 3: Gładka skóra+Rozjaśnianie oczu +Powiększanie oczu

---

## Tryb Wi-Fi

Włącz transmisję obrazu i zdalne sterowanie poprzez połączenie inteligentnego urządzenia z Wi-Fi.

### Przed użyciem urządzenia:

- Wymagania dotyczące systemu operacyjnego używanego urządzenia typu smart, to iOS 7 lub wersja nowsza albo Android 4.2 lub wersja nowsza. Jeśli tak nie jest, przed użyciem aplikacji należy zaktualizować urządzenie.
- Nie używaj urządzenia w miejscach o dużym natężeniu pola magnetycznego, w miejscach z zakłóceniami fal elektrostatycznych i elektrycznych (np. w pobliżu kuchenki mikrofalowej), gdyż mogą one spowodować uszkodzenie odbierania sygnałów.
- Aby utrzymać połączenie, należy trzymać aparat w odległości 10 metrów (32,8 stopy) bez ekranowania sygnału.
- Nie używaj funkcji Wi-Fi w samolocie.
- Kamera i inteligentne urządzenie może być podłączone tylko jeden do jednego.

## Pobieranie pakietu aplikacji:



Pobierz dedykowany pakiet instalacyjny ze sklepu z aplikacjami (nazwa aplikacji: PIXPRO Remote Viewer), a następnie zainstaluj go.

### ■ Android systemem:

Dla urządzeń z systemem Android znajdź i pobierz aplikację “PIXPRO Remote Viewer”  z Google Play i zainstaluj ją zgodnie z instrukcjami na interfejsie.



<https://play.google.com/store/apps/details?id=com.jkimaging.pixproremoteviewer>

### ■ iOS systemem:

Dla urządzeń Apple znajdź i pobierz aplikację “PIXPRO Remote Viewer”  z App Store i zainstaluj ją zgodnie z instrukcjami na interfejsie.



<https://itunes.apple.com/us/app/pixpro-remote-viewer/id833154167?mt=8>

## Zob. Instrukcja obsługi “PIXPRO Remote Viewer dostępna z witryny:

### Americas



<http://kodakpixpro.com/Americas/support/downloads.php>

### Europe





<http://www.kodakpixpro.com/Europe/support/multi-lang-downloads.php>

---

1. Ustaw pokrętkę trybu pracy na , a następnie wejdź do interfejsu wyboru Wi-Fi.



2. Aby wybrać i ustawić opcje naciśnij przycisk strzałki [] / [] .

-  [Ustawienia] : Dostosowanie ustawień Wi-Fi do systemu aparatu.
-  [Station] : Użyj trybu Stacja do połączenia z “Osobistym hotspotem”, utworzonym w urządzeniu mobilnym.
-  [Tryb AP] : W trybie AP, aparat będzie działać jako punkt dostępowy, umożliwiając podłączenie do niego, innego urządzenia wifi.





W celu rozłączenia, przekręć pokrętkę trybu pracy.







## Tryb AP

Ta kamera może połączyć się z twoim urządzeniem inteligentnym przez Wi-Fi.

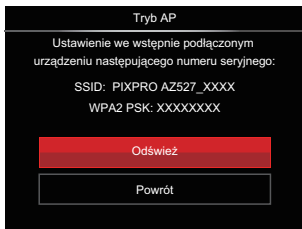
### Ustawienia kamery:

1. Wybierz  i naciśnij przycisk , aby wejść do interfejsu ustawień.



Naciśnij przycisk strzałki [AF] / [  ], aby wybrać:

- **Odśwież:** Utwórz nowe hasło WPA2 PSK.
- **Powrót:** Powrót do poprzedniej strony.

### Ustawienia inteligentnego urządzenia:



2. Włącz Wi-Fi inteligentnego urządzenia, a następnie odszukaj sąsiednie urządzenia bezprzewodowe.
3. Wybierz nazwę kamery SSID, a następnie wprowadź do kamery ośmiocyfrowe hasło po WPA2 PSK.
4. W celu uruchomienia aplikacji kliknij ikonę aplikacji .

### Zakończenie konfiguracji:



5. Po połączeniu aplikacji z kamerą, można uruchomić operacje funkcyjne inteligentnego urządzenia.

## Station





Włącz pilota i transmisję obrazu poprzez połączenie kamery z punktem dostępowym Wi-Fi stworzonym przez urządzenie inteligentne.

1. Włącz punkt dostępu Wi-Fi inteligentnego urządzenia.
2. Wybierz w kamerze , a następnie naciśnij przycisk , aby potwierdzić połączenie z inteligentnym urządzeniem.









Naciśnij przycisk strzałki [] / [], aby wybrać:

- Skanuj: Szukaj ponownie pobliskich urządzeń bezprzewodowych.
- : Wybierz nazwę urządzenia, które ma być połączone.
- Powrót: Powrót do ekranu wyboru trybu Wi-Fi.

3. Naciśnij przycisk [] / [] [], aby wybrać nazwę inteligentnego urządzenia, które ma być podłączone, a następnie naciśnij przycisk , aby potwierdzić wybór. Następnie kamera przejdzie do interfejsu wprowadzania hasła.



Znaczenie ikon interfejsu:

Ikona	Opis
	Usuń ostatnią literę
	Przełącz wyświetlanie wielkich i małych liter
 	Przesuń kursor
	Przełącz wprowadzanie symboli
	Miejsce wprowadzania danych

- Naciśnij przycisk strzałki [▲AF] / [▼🗑️🕒] / [📶] / [🔋], aby wybrać daną opcję, a następnie naciśnij przycisk (SET), aby potwierdzić wybór. Po podaniu hasła wprowadź zakończenie WPA2 PSK.
- Po zapisaniu hasła połącz urządzenie do sieci.
  - Jeżeli połączenie się udało, na wyświetlaczu LCD pojawi się.

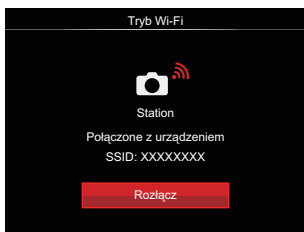

- Jeżeli połączenie się nie udało, sprawdź urządzenie Wi-Fi i spróbuj ponownie.
- Po podłączeniu naciśnij ikonę aplikacji APP  na urządzeniu inteligentnym. Możesz ją wykorzystać do przeprowadzenia operacji relatywnej.

### Wyświetlany status połączenia Wi-Fi:

Wi-Fi jest prawidłowo podłączone, ale aplikacja nie jest aktywna.

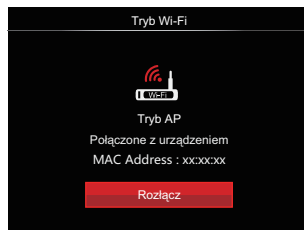

Wi-Fi jest prawidłowo podłączone i aplikacja jest włączona.



---

Aby przerwać połączenie:

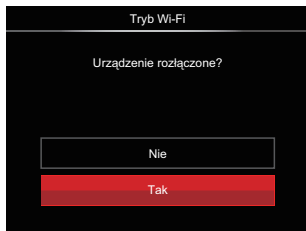

- Nie: Zostaw Wi-Fi włączone i powrót do poprzedniej strony.
- Tak: Odłącz Wi-Fi i powrót do ekranu połączenia z Wi-Fi.

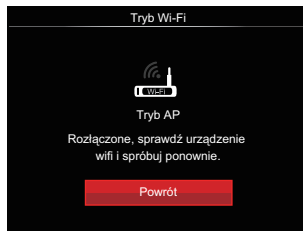

Zakłócenia Wi-Fi inteligentnego urządzenia:



- Powrót: Wróć do interfejsu SSID.

## Ustawienia

Nazwę tej kamery można zmienić za pomocą odpowiedniego przycisku.

1. Wybierz , a następnie naciśnij przycisk , aby wejść do interfejsu ustawień.
2. Naciśnij przycisk strzałki [▲AF] / [▼🗑️🔄], aby wybrać opcje, które mają być dostosowane, a następnie naciśnij przycisk , aby wejść do menu.

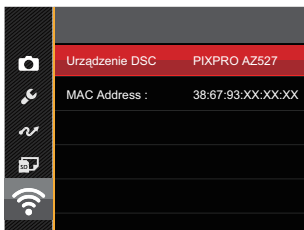

3. Naciśnij przycisk , aby potwierdzić ustawienia, a następnie pominięć menu.

## Urządzenie DSC

Domyślna nazwa urządzenia DSC to [ PIXPRO AZ527 ]. Zmiany nazwy urządzenia DSC można dokonać poprzez naciśnięcie odpowiedniego przycisku.



W celu uzyskania informacji o sposobie wprowadzania danych patrz strona 41, wprowadzanie hasła.

## MAC Address

Sprawdź bezprzewodowy adres MAC tej kamery.







---

## Tryb Zdjęcia tematyczne SCN

Można wybrać odpowiedni tryb z 13 trybów scen, stosowanie do bieżącego środowiska wykonywania zdjęć. Następnie aparat automatycznie konfiguruje najbardziej odpowiednie ustawienia.

1. Obrócić pokrętkę trybu do **SCN**.
2. Naciskając przyciski strzałki [**▲AF**] / [**▼**  ] / [**◀** ] / [**▶** ] wybrać tematykę i nacisnąć przycisk , aby potwierdzić.



3. Jeśli istnieje jakakolwiek potrzeba zmiany sceny, naciśnij przycisk , a następnie przycisk , a na końcu przyciski strzałki [**▲AF**] / [**▼**  ] / [**◀** ] / [**▶** ], aby ponownie wybrać scenę.

---

## Zdjęcia nocne z ręki 🙌

Zmniejszenie rozmycia podczas wykonywania zdjęć przy słabo oświetlonych/podświetlonych scenach.



Zrób szybko 4 zdjęcia poniżej 8M (w tym 8M), a następnie nałóż je jako wyraźny obraz nocny.

## Tryb Zwierzęta domowe 🐾

Błyskawicznie rozpoznaje zwierzątko (pies/kot) i wykonuje mu zdjęcie w ruchu.



Po wykryciu twarzy kota / psa, pojawi się biała ramka ostrości. Kamera wykona zdjęcie i zapisze je niezależnie od tego, czy ostrość jest prawidłowa (jeśli ostrość jest prawidłowa pojawi się zielona ramka ostrości, jeśli nie jest prawidłowa, pojawi się pomarańczowa ramka).



W jednym czasie może być wykrytych do 10 psów / kotów.

## Zachód słońca 🌅

Do zdjęć zachodów słońca. Wykonywanie zdjęć obiektów w silnym świetle słonecznym.



## Sztuczne ognie 🎆

Do zdjęć sztucznych ogni nocą. Zalecane użycie statywu.

---

## Wielokrotna ekspozycja

Do fotografowania poruszających się obiektów (do 7) w tym samym tle.

-  Przed wykonaniem zdjęcia trzymaj stabilnie aparat. Aby wykonać serię 7 zdjęć, naciśnij i przytrzymaj przycisk migawki, aż zatrzyma się automatycznie. W celu zatrzymania robienia zdjęć, zwolnij przycisk migawki do połowy.
-  Obiekty, które mają być nagrane muszą poruszać się od lewej do prawej strony. Obiekty poruszające z innych kierunków nie będą zarejestrowane.
-  Obiekty poruszające się za szybko lub zbyt blisko będą miały wpływ na efekt nagrania.

## Sport

Do zdjęć szybko poruszających się obiektów. Ostre zdjęcia akcji bez rozmycia.

## Nocny portret

Do portretów w nocnej scenerii (Zalecane użycie statywu).

## Krajobraz

Do zdjęć krajobrazów. Żywe odtwarzanie kolorów zielonego i niebieskiego.



---

## Portret

Do zdjęć portretowych

## Śnieg

Do zdjęć obiektów na śniegu. Zmniejszenie niedoświetlenia.

## Dzieci

Do zdjęć dzieci i zwierząt. Lampa błyskowa jest wyłączona w celu ochrony oczu.



## Przyjęcie

Do zdjęć obiektów nocą bez używania statywu. Ostre zdjęcia bez zamazań.

## Tryb Panorama

Ta funkcja pozwala na robienie panoramicznych zdjęć, które pokazują więcej niż pojedyncza fotografia. Podążaj z aparatem za strzałką, gładkim i równomiernym ruchem, aby bezbłędnie uchwycić ultraszeroki obraz, nawet w 360 stopniach.



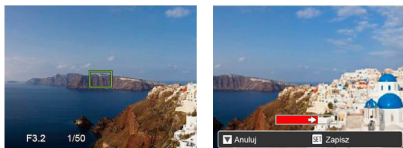

Należy wykonać podane poniżej czynności:

1. Wybrać trybu Panorama (  ) i nacisnąć przycisk  , aby potwierdzić.
2. Naciskając przyciski strzałek [▲AF] / [▼🗑️🕒] / [◀🌸] / [▶🌩️] wybrać kierunek wykonywania zdjęcia. (Jeżeli nie zostanie dokonany żaden wybór domyślnie przyjmowany jest kierunek w prawo) Dwie (2) sekundy później aparat jest gotowy do wykonania zdjęć. Można również nacisnąć przycisk  lub do połowy wcisnąć przycisk migawki, aby być gotowym do wykonania zdjęć.

3. Skomponować obraz na LCD i do połowy wcisnąć przycisk migawki w celu ustawienia ostrości na przedmiocie. Po ustawieniu ostrości całkowicie wcisnąć przycisk migawki w celu wykonania pierwszego zdjęcia. W tym momencie, na ekranie wyświetlony zostanie dialog procesowy dotyczący sklejania panorama.



4. Obracaj aparat w zależności od ustawionego kierunku. Gdy zakres obrotów nie przekracza zakresu wykrywanego przez kamerę, okno dialogowe postępu wzdłuż wskaźnik strzałkowy częściowo stają się czerwone. Kiedy całkowicie zmieni kolor na czerwony wykonywanie zdjęć panorama jest zakończone.



-  Obraz panoramiczny można odtworzyć metodą animacji flash. Zobacz odtwarzanie panoramiczne wideo na stronie 70.
-  Podczas wykonywania zdjęcia, lampa błyskowa, samowyzwalacz, tryby makro oraz kompensacja ekspozycji nie są dostępne. W tym momencie nie jest też dostępna regulacja ogniskowej.
-  Podczas wykonywania zdjęć do panorama, nacisnąć przycisk , w celu przerwania wykonywania zdjęć i zapisania dotychczas wykonanych. Nacisnąć przycisk strzałki [▼🗑️😊] w celu anulowania wykonywania zdjęć i niezapisania dotychczas wykonanych.
-  Podczas wykonywania panorama, kiedy kierunek ruchu aparatu jest zły lub kąt różni się od ustawień wewnętrznych, na LCD wyświetlany jest komunikat [Nieprawidłowe wyrównanie. Spróbuj ponownie.] i dotychczas wykonywane zdjęcia są zapisywane.

---

## Tryb Film

Przełączenie na nagrywanie filmu wideo.

Należy wykonać podane poniżej czynności:

1. Obróć pokrętkę trybu, aby wybrać , a wejdzie ekran filmowy.
2. Naciśnij przycisk  lub przycisk migawki, aby rozpocząć nagrywanie.



3. Po zakończeniu nagrywania naciśnij przycisk  lub przycisk migawki, aby zapisać film i powrócić do ekranu filmowy.



W procesie nagrywania, można przesunąć dźwignię zoom, aby powiększyć lub pomniejszyć obiekt.

## Ustawienia niestandardowe CS

Użytkownik może zapisać okresowo wykorzystywane tryby wykonywania zdjęć lub tryb zdjęcia tematycznego i parametry i przełączać się na te tryby celem szybkiego dostosowania konfiguracji aparatu.

### Ustawienia w trybie CS (usunięcie ustawienia lub ustawienie stanu po wyzerowaniu):

1. Przekręć pokrętkę trybu pracy w celu wybrania trybu **CS**, a następnie przejdź na ekran konfiguracji, jak to zostało pokazane na poniższym rysunku:

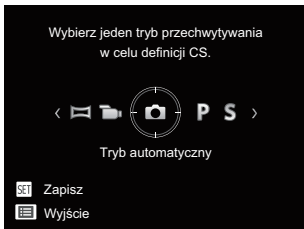

2. Jak pokazano na rysunku, naciśnij przycisk strzałki [◀▶] / [▶▶], aby wybrać tryb fotografowania, który chcesz zdefiniować jako **CS**, a następnie naciśnij przycisk (SET), aby przejść do ekranu fotografowania.
3. Jak pokazano na rysunku, naciśnij przycisk (MENU), i wybierz, czy chcesz kontynuować ustawienie trybu **CS**, czy obrócić pokrętkę trybu, aby opuścić to ustawienie.

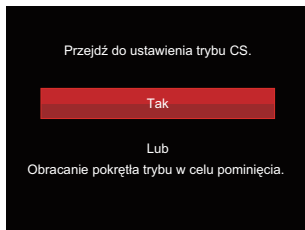

### Ustawienia w innych trybach (użyj tej metody do wykonania innych ustawień indywidualnych):

1. Wybrać dowolny tryb lub tryb zdjęcia tematycznego do zapisania.
2. Ustawić wymagane parametry w danym trybie.
3. Naciśnąć przycisk (MENU), naciśnąć przycisk strzałki [▲▲AF] / [▼▼☺☺], aby wybrać (MENU), a następnie naciśnąć przycisk (SET), aby wejść do menu.

- Nacisnąć przycisk strzałki [▲AF] / [▼🗑️👤], aby wybrać opcję [📷], a następnie nacisnąć przycisk (SET) / [▶️⚡], aby wejść do menu.
- Nacisnąć przycisk strzałki [▼🗑️👤], aby wybrać opcję [Ustawienia niestandardowe], a następnie nacisnąć przycisk (SET) / [▶️⚡], aby wejść do menu.

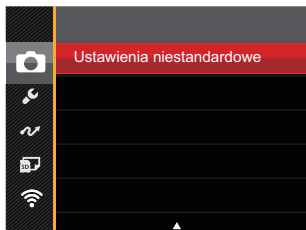

- Wybrać [Tak], aby zapisać lub [Nie], aby anulować.

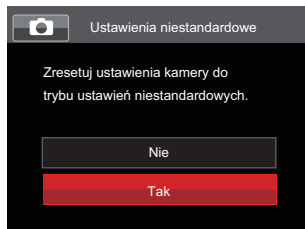

- Obrócić pokrętkę trybu, aby przełączyć na ustawienia niestandardowe (CS).
  - Uaktywniane są ustawienia ostatnio zapisanego zdjęcia.
- Przy stosowaniu trybu **CS** po raz pierwszy, nie ma wstępnie ustawionych parametrów dla trybu **CS**.
  - Jeśli chcesz usunąć ustawienia [Ustawienia niestandardowe], to przeczytaj o funkcji reset na stronie 98.

# Podstawowe Operacje

---

## Używanie funkcji zoom

Twój aparat jest wyposażony w dwa rodzaje zoomu: zoom optyczny i zoom cyfrowy. Naciśnij przełącznik Zoomu, aby powiększyć lub pomniejszyć obiekt w czasie wykonywania zdjęć.

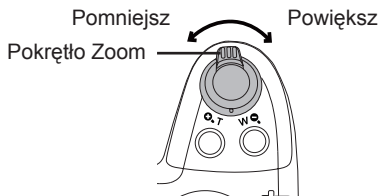

Kiedy powiększenie optycznie osiągnie wartość progową jak powiększenie cyfrowe puścić i obrócić dźwignię powiększania do położenia T, w celu przełączenia między powiększeniem optycznym a powiększeniem cyfrowym.

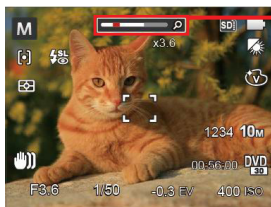

Wskaźnik Zoom

## Ustawienie ostrości

Ta funkcja może być regulowana w trybie **PSAM**. Wykonaj poniższe czynności, aby skonfigurować ustawienia:

1. Naciśnięć przycisk strzałki [**▲AF**], aby wyświetlić ekran ustawień.

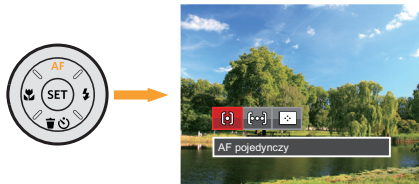

2. Naciśnięć przycisk strzałki [**◀** / [**▶**], aby wybrać jeden z następujących 3 trybów:

- [**o**] AF pojedynczy  
Na środku LCD pojawia się ramka ustawienia ostrości obiektu.
- [**o**] AF wielopunktowy  
Aparat automatycznie ustawia ostrość obiektu w szerokim zakresie w celu odszukania punktu ostrości.
- [**o**] Śledzenie obiektu  
Inteligentne śledzenie obiektu w ruchu, podczas wykonywania zdjęć z ustawianiem ostrości.

3. Naciśnij przycisku [**SET**] aby zatwierdzić ustawienia i powrócić do trybu wykonywania zdjęć.



Po włączeniu funkcji śledzenia obiektu z nastawianiem ostrości, śledzenie nastąpi tylko wówczas, gdy ostrość jest prawidłowa.

## Tryb Makro

Tryb Makro może być wykorzystywany przy robieniu zdjęć małych obiektów lub z bliskiej odległości. Ten tryb umożliwia użycie funkcji zoom w przypadku niewielkiej odległości od obiektu.

Ta funkcja może być regulowana w trybie **PSAM** + [ikonki] . Wykonaj poniższe czynności, aby skonfigurować ustawienia:

1. Naciśnięć przycisk strzałki [ikonki] , aby wejść do menu makro.

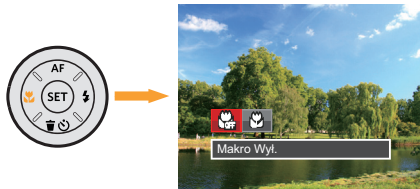

2. Naciśkać przycisk strzałki [ikonki] / [ikonki] , aby wybrać jeden z następujących 2 trybów:

- [ikonki OFF] Makro Wyl.  
Wybierz tę opcję w celu wyłączenia trybu Makro.
- [ikonki] Makro Wł.  
Wybierz tę opcję jeśli chcesz by ogniskowanie na obiekcie odbywało się bliżej soczewki (od strony W, odległość kamery od obiektu powinna przekraczać 1 cm).

3. Naciśnij przycisku [ikonki] aby zatwierdzić ustawienia i powrócić do trybu wykonywania zdjęć.



## Ustawienia samowyzwalacza



Przy pomocy tej funkcji można wykonywać zdjęcia po ustawionym czasie. Kamerę można ustawić na wykonywanie zdjęć po 2 i 10 sekundach od naciśnięcia przestrony lub po uśmiechnięciu się.

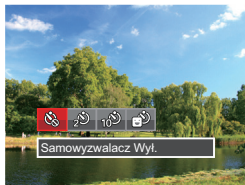

Ta funkcja może być regulowana w trybie **PSAM**. Wykonaj poniższe czynności, aby skonfigurować ustawienia:

1. Nacisnąć przycisk strzałki [▼] / [☑] , aby wejść do menu samowyzwalacza.



2. Naciskać przycisk strzałki [◀] / [▶] , aby wybrać jeden z następujących 4 trybów:

-  Samowyzwalacz Wył.  
Wyłączenie samowyzwalacza.
-  Samowyzwalacz 2 sek.  
Po naciśnięciu przycisku migawki pojedyncze zdjęcie wykonywane jest z 2 sekundowym opóźnieniem.

-  Samowyzwalacz 10 sek.  
Po naciśnięciu przycisku migawki pojedyncze zdjęcie wykonywane jest z 10 sekundowym opóźnieniem.
-  Samowyzwalacz Uśmiech  
Nacisnąć przycisk migawki, a zdjęcie zostanie wykonane natychmiast po tym, jak wykryta zostanie uśmiechnięta twarz.

3. Naciśnij przycisku **SET** aby zatwierdzić ustawienia i powrócić do trybu wykonywania zdjęć.



Przy włączonym samowyzwalaczu, naciśnięcie migawki lub przycisku strzałki [▼] / [☑] wyłącza tę funkcję i powoduje powrót ekranu wykonywania zdjęć oraz utrzymanie ustawień samowyzwalacza.



Włączenie wykrywania uśmiechu poprzez naciśnięcie migawki lub przycisku **SET** może wyłączyć samowyzwalacz i spowodować powrót do ekranu fotografowania przy zachowaniu ustawienia samowyzwalacza dla funkcji uśmiechu.

## Tryb Flesz

Lampa błyskowa zapewnia dodatkowe światło na scenie. Jest zwykle stosowana podczas fotografowania pod światło, aby zaznaczyć obiekt; nadaje się również do pomiarów i fotografowania w ciemnych miejscach, aby poprawić ekspozycję.



Ta funkcja może być regulowana w trybie **PSAM+\***. Wykonaj poniższe czynności, aby skonfigurować ustawienia:

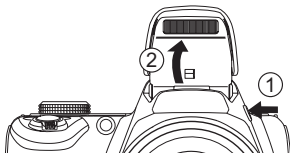



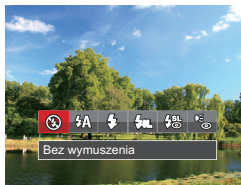

1. Nacisnąć przycisk podnoszenia lampy błyskowej , w celu otwarcia lampy błyskowej.



2. Nacisnąć przycisk strzałki [], aby wejść do menu ustawień lampy błyskowej.



3. Nacisnąć przycisk strzałki [] / [], aby wybrać jeden z następujących 6 trybów:

-  Bez wymuszenia  
Lampa błyskowa jest wyłączona.
  -  Automatyczny  
Lampa błyskowa aparatu jest wyzwalana automatycznie, w zależności od warunków oświetlenia.
  -  Wymuszenie lampy błyskowej  
Lampa błyskowa jest wyzwalana przy każdym zdjęciu.
  -  Wolna synchronizacja  
Umożliwia to wykonywanie zdjęć ludzi nocą i wyraźne pokazywanie obiektów na tle nocy. Zalecane jest używanie statywu.
  -  Wolna sync.+Redukcja czerwoni.  
Ten tryb należy używać do zdjęć z synchronizacją z długim czasem ekspozycji oraz redukcją efektu czerwonych oczu.
  -  Redukcja czerwonych oczu  
Aparat wykonuje serię krótkich przedbłysków przed wykonaniem zdjęcia w celu redukcji efektów czerwonych oczu.
4. Naciśnij przycisku  aby zatwierdzić ustawienia i powrócić do trybu wykonywania zdjęć.

## Ustawienia Balansu Bielei

Funkcja balansu bielei pozwala na regulację temperatury barwowej dla różnych źródeł światła.

Ta funkcja może być regulowana w trybie **PSAM**. Wykonaj poniższe czynności, aby skonfigurować ustawienia:

1. Naciśnij przycisk **SET**, aby wybrać menu Balansu Bielei.



2. Naciskać przycisk strzałki [**◀**☘] / [**▶**⚡], aby wybrać jeden z następujących 8 trybów:

- **AUTO WB** AWB
- ☀ Światło dzienne
- ☁ Zachmurzenie





- ☀ Jarzeniowe
  - 📷 Jarzeniowe CWF
  - 💡 Żarowe
  - ✉ Ręczny balans bielei (Wcisnąć do końca przycisk migawki, aby wykryć wartość balansu bielei)
  - 📏 Temp. kolorów (1900K~10000K)  
Naciśnij przyciski strzałki [**▲**AF] / [**▼**☘☺], aby wprowadzić "Wartość regulacji K"; Naciśnij przycisk strzałki [**◀**☘], aby opuścić wartość K.
3. Naciśnij przycisku **SET** aby zatwierdzić ustawienia i powrócić do trybu wykonywania zdjęć.

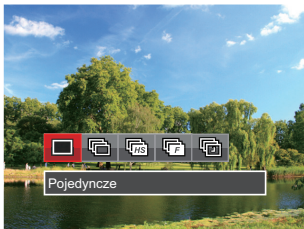

## Zdjęcia seryjne



Ta funkcja może być regulowana w trybie **PSAM**. Wykonaj poniższe czynności, aby skonfigurować ustawienia:



1. Nacisnąć , aby wejść do menu wykonywania zdjęć ciągłych.



2. Nacisnąć przycisk strzałki [ ] / [ ], aby wybrać jeden z następujących 5 trybów:

-  **Pojedyncze**  
Wykonywanie wyłącznie pojedynczego zdjęcia.
-  **Zdjęcia seryjne**  
W celu zrobienia serii zdjęć.











-  **Wysoka szybkość (VGA)**  
W celu zrobienia serii zdjęć z pikselem VGA.
-  **Szybkie (2M)**  
W celu zrobienia serii zdjęć o 2M pikselach.
-  **Uptyw czasu**  
Wykonywanie zdjęć w oparciu o zaprogramowany odstęp czasu (30 sek./ 1 min./ 5 min./ 10 min.).

3. Naciśnij przycisku  aby zatwierdzić ustawienia i powrócić do trybu wykonywania zdjęć.
  4. Naciśnij przycisk migawki, aby rozpocząć wykonywanie zdjęć ciągłych.
-  Podczas robienia zdjęć w trybie ciągłym, lampa błyskowa jest automatycznie ustawiana na Bez wymuszenia w celu zrobienia serii szybko następujących po sobie zdjęć.



## Ustawienia EV

Menu funkcji EV aparatu zawiera wiele funkcji takich jak regulacja EV, ISO, Regulacja migawki, Regulacja przysłony itp. Prawidłowe ustawienie funkcji pozwoli na wykonywanie lepszej jakości zdjęć.

Aby dokonać ustawień postępuj zgodnie z poniższymi wskazówkami:

1. Nacisnąć przycisk , aby wyświetlić ekran ustawień.
2. Nacisnąć przycisk strzałki [ ] / [ ], aby wybrać opcje ustawień.
3. Nacisnąć przycisk strzałki [ **AF**] / [  ], aby dostosować wartości opcji.
4. Naciśnij przycisku  aby zatwierdzić ustawienia i powrócić do trybu wykonywania zdjęć.

## Kompensacja ekspozycji

Ustawienia w celu regulacji jasności obrazu. W przypadku bardzo wysokiego kontrastu pomiędzy fotografowanym obiektem i tłem, można odpowiednio wyregulować jasność obrazu. (Można regulować w trybie **PSA**   )

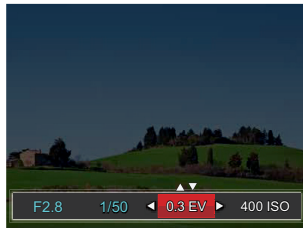

Zakres regulowanej wartości ekspozycji wynosi od EV -3.0 do EV+3.0.

## ISO

Funkcja ISO umożliwia ustawienie czułości sensora aparatu, w oparciu o jasność otoczenia fotografowanego obiektu. W celu poprawienia wydajności w ciemnych miejscach wymagana jest wyższa wartość ISO. Z drugiej strony, niższa wartość ISO jest wymagana w miejscach z jasnym oświetleniem. (Można regulować w trybie **P S A M** + )



Opcje ISO zawierają automatyczne, 100, 200, 400, 800 1600 oraz 3200.

## Regulacja migawki

Jeśli chodzi o szybkość przesłony, to kamera może automatycznie ustawiać wielkość apertury stosownie do ręcznie ustawianej szybkości przesłony, dając w efekcie optymalne naświetlenie. Ruch obiektu można pokazać przez regulację szybkości przesłony. Wysoka wartość ustawienia przesłony daje wyraźny obraz ruchu szybko poruszających się obiektów, a niskie ustawienie pozwala wykonać zdjęcie szybko poruszającego się obiektu z silnym wrażeniem ruchu. (Można regulować w trybie **S M**)

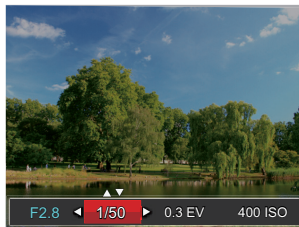

## Regulacja przysłony

Można dostosować wartość przysłony. W przypadku dużej wartości przysłony punkt ostrości znajdować się będzie na głównym obiekcie, podczas gdy tło będzie rozmazane. Na zdjęciach wykonanych przy małej wartości przysłony zarówno tło jak i główny obiekt będą wyraźne. (Można regulować w trybie **AM**)

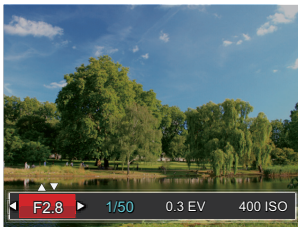

## Obsługa szybkiego nagrywania

W trybie wykonywania zdjęć naciśnij przycisk , aby rozpocząć nagrywanie.

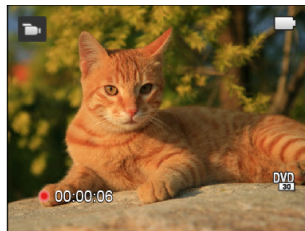







Po zakończeniu nagrywania naciśnij przycisk  lub przycisk migawki, aby zapisać film i powrócić do ekranu wykonywania zdjęć.

# Menu funkcji regulacji kolorów obrazu

Ustawienia kolorów obrazu pozwalają użytkownikowi na wybór różnych efektów.







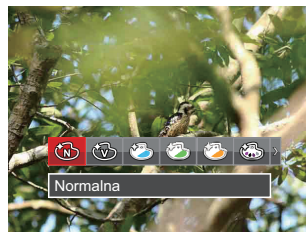





















Ta funkcja może być regulowana w trybie **PSA M** . Wykonaj poniższe czynności, aby skonfigurować ustawienia:

1. Naciśnięcie przycisku  pozwala na wybranie ustawień kolorów obrazu.
2. Nacisnąć przycisk strzałki [ ] / [ ] , aby wybrać opcję koloru obrazu.

 Znak (  ) oznacza pozycję opcjonalną w trybie nagrywania.



Dostępnych jest 20 opcji kolorów obrazu w trybie wykonywania zdjęć **PSAM** :





 Normalna (  )	 Sepia (  )	 Winietywanie
 Jaskrawy (  )	 Częściowe zabarwienie-czerwony (  )	 Studio
 Styl japoński	 Częściowe zabarwienie-niebieski (  )	 Rybie oko (20M Brak opcji)
 Styl włoski	 Częściowe zabarwienie-żółty (  )	 Odbicie światła
 Styl francuski	 Częściowe zabarwienie-zielony (  )	 4 wypełnienia - Stylowe (2M)
 Punk	 Negatyw	 Szkic
 Czarno-białe (  )	 Marzenia	



# Odtwarzanie

## Oglądanie zdjęć i filmów wideo

Aby obejrzeć zdjęcia i filmy wideo na LCD:

1. Po naciśnięciu przycisku  na LCD zostanie wyświetlone ostatnie zdjęcie lub film wideo.
2. Użyj przycisków nawigacji [] / [] do przewinięcia listy zdjęć lub filmów wideo zapisanych w pamięci wewnętrznej lub na karcie pamięci.
3. W celu odtworzenia wybranego filmu wideo, naciśnij przycisk  aby przejść do trybu odtwarzania filmu.

Przy odtwarzaniu wideo, ukáže się ekran z przewodnikiem obsługi. Naciśnij odpowiedni przycisk aby uruchomić pożądaną funkcję.

Tryb odtwarzania



1	Zwiększenie głośności
2	Pauza
3	Szybkie przewijanie do przodu
4	Zmniejszanie głośności
5	Przebieg

Tryb wstrzymania

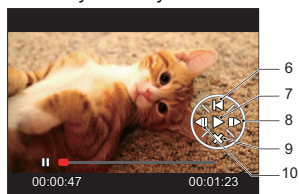

6	Powrót do początku filmu
7	Odtwarzanie
8	Odtwarzanie filmu do przodu
9	Anulowanie odtwarzania
10	Odtwarzanie filmu do tyłu



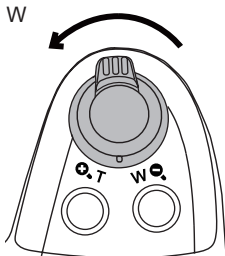

## Widok miniatur

W trybie Odtwarzanie, naciśnij jedną z przełączników Zoomu **W** , aby wyświetlić na ekranie miniatury zdjęć i wideo.



1. Przesuń przełącznik zoomu, aby wybrać miniaturki 3x3 i 4x4.







2. Naciskać przyciski strzałek [**▲**AF] / [**▼**  ] / [**◀** ] / [**▶** ] aby wybrać obraz lub klip wideo do obejrzenia i nacisnąć przycisk **SET** w celu przywrócenia ich do pierwotnej wielkości.







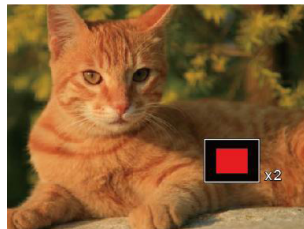
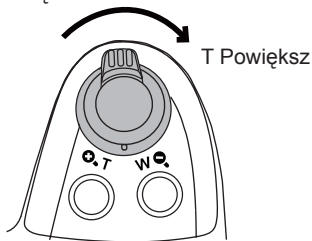

Jeśli na LCD pojawi się wskaźnik , wyświetlany jest plik z filmem.

## Używanie funkcji odtwarzania z zoomem (wyłącznie do zdjęć)

Podczas odtwarzania zdjęć, można także użyć suwaka Zoom, do powiększania zdjęć 2 do 8 razy.

1. Naciśnij przycisk  aby przejść do trybu odtwarzania.
2. Naciskać strzałki [] / [] , aby wybrać zdjęcie do powiększenia.
3. Naciśnij jedną z części przełącznik Zoomu (  . T ), aby dokonać powiększenia.



4. Ekranu wyświetlana jest krotność powiększenia i obszar operacji powiększenia zdjęcia.
5. Naciskać przyciski strzałek [] / [] / [] / [] w celu nawigowania i wybrania części zdjęcia do powiększenia.
6. Naciśnij przycisk  w celu przywrócenia oryginalnej skali obrazu.



Nie można powiększać obrazów z filmami.

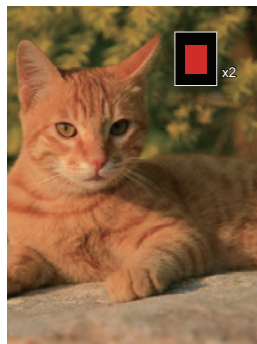

---

## Usuwanie zdjęć i wideo

W trybie odtwarzania naciskać przycisk strzałki [▼🗑️👁️], aby wybrać zdjęcia i wideo.

Aby usunąć obrazy lub film wideo:

1. Naciśnij przycisk [▶️] aby przejść do trybu odtwarzania.
2. Nacisnąć przycisk strzałki [◀️🗑️] / [▶️🗑️], aby wybrać zdjęcia i wideo od usunięcia.
3. Nacisnąć przycisk strzałki [▼🗑️👁️], aby wyświetlić ekran usuwania.

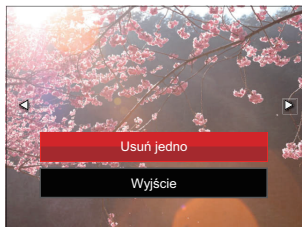

4. Nacisnąć przycisk strzałki [▲AF] / [▼🗑️👁️], aby wybrać [Usuń jedno] lub [Wyjście], a następnie nacisnąć przycisk [SET], aby potwierdzić.



Usuniętych zdjęć/filmów wideo nie można przywrócić.







Na stronie 91 znajdują się instrukcje dotyczące usuwania kilku zdjęć na raz.





---

## Pokaz slajdów

To ustawienie umożliwia widok wszystkich zapisanych obrazów jako pokaz slajdów.

1. Naciśnij przycisk , aby przejść do ekranu odtwarzania.
2. Naciśnij przycisk , aby przejść do opcji pokaz slajdów.
3. Naciskać przycisk strzałki [] / [], aby wybrać pokaz slajdów lub [Anuluj], w celu powrotu do ekranu odtwarzania.









4. Naciśnij przycisk  w celu potwierdzenia ustawienia.
-  Podczas odtwarzania grupy zdjęć seryjnych istnieje możliwość przejścia do trybu odtwarzania z pokazem slajdów.
  -  Podczas pokazu slajdów zdjęcia obracają się automatycznie.
  -  Funkcja slajdów obsługuje także filmy.

---

## Grupowe odtwarzanie zdjęć seryjnych

Wysoka szybkość (VGA) i Szybkie (2M) umożliwia ciągłe wykonywanie zdjęć do grupowego odtwarzania obrazów.





1. Naciśnij przycisk , aby przejść do ekranu odtwarzania.
2. Naciśnięcie przycisku strzałki [ ] / [ ], aby wybrać opcję Grupa zdjęć.
3. Naciśnij przycisk , aby rozpocząć odtwarzanie.







---

## Odtwarzanie animacji panoramy

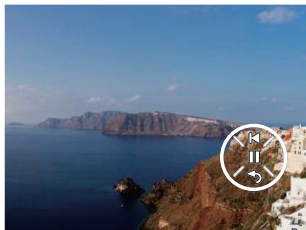
Odtwarzanie panoramiczne wideo służy do pokazania pełnowymiarowego obrazu, zgodnie z kierunkiem wykonywania zdjęć. Po odtworzeniu, następuje automatyczny powrót do ekranu statycznego zdjęcia panoramicznego.

1. Naciśnij przycisk , aby przejść do ekranu odtwarzania.
2. Naciśnij przycisk strzałki [] / [], aby wybrać animowane zdjęcia panoramiczne.
3. Naciśnij klawisz , aby odtworzyć wybrany kierunek zdjęcia.





 W trakcie panoramicznego odtwarzania wideo, trzeba nacisnąć przycisk strzałki [] () żeby wrócić do normalnego ekranu.

# Korzystanie Menu

## Menu Zdjęcie

Funkcje, które mogą być włączone w ramach każdego trybu mogą być różne.

Tryb: **PSAM** + **SCNCS**



1. W trybie wykonywania zdjęć, nacisnąć przycisk , aby wejść do menu wykonywania zdjęć.
2. Nacisnąć przycisk strzałki [▲AF] / [▼☑☺], aby wybrać pozycję, które ma zostać ustawione.
3. Nacisnąć przycisk strzałki [◀☑☺] / [▶☑☺], aby wybrać opcję, które ma zostać ustawione i nacisnąć przycisk , aby potwierdzić.

Sprawdź następane strony w celu uzyskania dalszych, szczegółowych informacji o każdym z ustawień.

## Pomiar ekspozycji

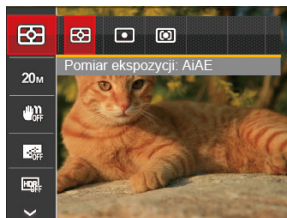
Wykorzystaj poniższe ustawienia, aby wybrać "cel" wykorzystywany przez aparat do pomiaru.



-  AiAE - (Artificial Intelligence AE) Automatyczny wybór pomiaru centralnego i peryferyjnego w celu obliczenia odpowiedniej wartości pomiaru poprzez ważenie.
-  Punktowy - pomiar obiektów obejmuje mały obszar w centrum pola widzenia aparatu.
-  Środek - pomiar obiektów jest większym obszarem w centrum pola widzenia kamery.



Ta funkcja może być regulowana we wszystkich trybach z wyjątkiem Tryb Panorama.



## Rozmiar obrazu

Ustawienie rozmiaru odnosi się do rozdzielczości obrazu w pikselach. Wyższa rozdzielczość umożliwia drukowanie większych rozmiarów obrazu, bez pogorszenia jakości obrazu.

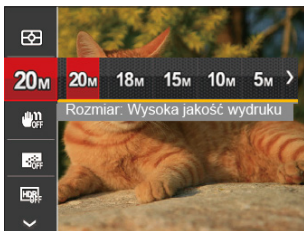

- **20M** Rozmiar: Wysoka jakość wydruku
- **18M** Rozmiar: Wydruk pełnowymiarowy
- **15M** Rozmiar: Ekran 16:9
- **10M** Rozmiar: Drukowanie plakatów

- **5M** Rozmiar: Wydruki A3
- **3M** Rozmiar: Wydruki A4
- **2M** Rozmiar: Wydruki 4"x 6"
- **VGA** Rozmiar: E-mail



Im większa liczba nagranych pikseli, tym wyższa będzie jakość obrazu. Kiedy liczba nagranych pikseli jest mniejsza, będzie można nagrać więcej klatek na karcie pamięci.

## OIS (Optyczna stabilizacja obrazu)

Ten tryb może pomóc w zmniejszeniu zniekształceń zdjęcia, spowodowanych niezamierzonym drżeniem ręki lub słabym światłem.



-  OIS: Wyl.
-  OIS: Wł.



 Zastosuj tryb stabilizacji w ciemnym otoczeniu.

 Robienie zdjęć przy wietrznym lub zmiennym otoczeniu (jak poruszający się pojazd) może spowodować rozmycie (ewentualne) obrazów.

## AF ciągły

Włączenie ciągłego AF w celu ciągłego, automatycznego ustawiania ostrości podczas wykonywania zdjęć.



-  AF ciągły: Wyl.
-  AF ciągły: Wł.

## HDR

Za pomocą niniejszych ustawień można regulować szeroki zakres dynamiki obrazu podczas wykonywania zdjęć statycznych. Strefa oświetlona jest jasna, po ciemnej stronie można wyróżnić kontur i głębię obiektu. (Zalecane użycie statywu)



-  HDR: Wyl.
-  HDR: Wł.





Przy dużym kontraście światła (zbyt ciemno lub zbyt jasno), ta funkcja pozwala na wykonanie zadowalających zdjęć.

## Uroda

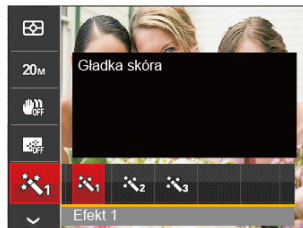
Ustawienie efektu trybu urody.



-  Efekt 1: Gładka skóra
-  Efekt 2: Gładka skóra + Rozjaśnianie oczu
-  Efekt 3: Gładka skóra + Rozjaśnianie oczu + Powiększanie oczu

## Scena

Wybierz tryb sceny w trybie SCN.







Menu wykonywania zdjęć w trybie wykonywania zdjęć (○: Opcjonalne x: Nie opcjonalne)

Opcje	Tryby wykonywania zdjęć					
		<b>P</b>	<b>S</b>	<b>A</b>	<b>M</b>	
	○	○	○	○	○	○
	○	○	○	○	○	○
	x	○	○	○	○	○
	x	○	○	○	○	○
	x	○	○	○	○	x
	x	x	x	x	x	○













---

## Menu ustawień wykonywania zdjęć

Tryb: **PSAM** + **SCNCS**

1. W trybie wykonywania zdjęć nacisnąć przycisk  oraz nacisnąć przycisk strzałki [**▲AF**] / [**▼**  ], aby wybrać .



2. Nacisnąć przycisk , aby wejść do menu.
3. Nacisnąć przycisk strzałki [**▲AF**] / [**▼**  ], aby wybrać opcję , a następnie nacisnąć przycisk  / [**▶** ], aby wejść do menu.
4. Nacisnąć przycisk strzałki [**▲AF**] / [**▼**  ], aby wybrać pozycję, która ma zostać ustawiona, a następnie nacisnąć przycisk  / [**▶** ], aby wejść do menu.
5. Naciskając przyciski strzałek [**▲AF**] / [**▼**  ] wybrać opcję i nacisnąć przycisk , aby potwierdzić.

## Jakość

Do wyregulowania współczynnika kompresji obrazu można użyć ustawienia Jakość.

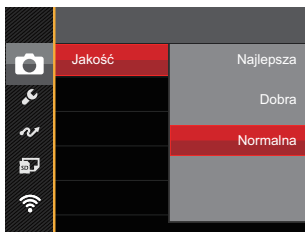

Jakość obrazu posiada w sumie trzy opcje:

- Najlepsza
- Dobra
- Normalna

## Pomocniczy promień AF

W ciemniejszym środowisku, można włączyć opcję Wiązka pom. AF, w celu uzyskania lepszej ostrości.

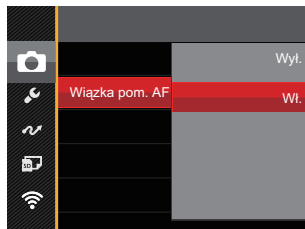

## Zoom cyfrowy

Włącza i wyłącza zoom cyfrowy.

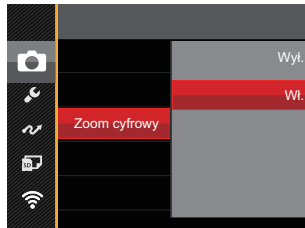

## Nadruk daty

Włącz nadruk Data/Czas na zdjęciu.

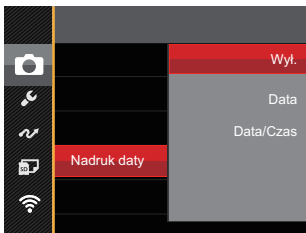

- Wył.
- Data
- Data/Czas

## Szybki podgląd

Opcja ta umożliwia szybki podgląd zdjęć, natychmiast po ich wykonaniu. Każde zdjęcie wyświetlane jest na LCD na wybrany czas.

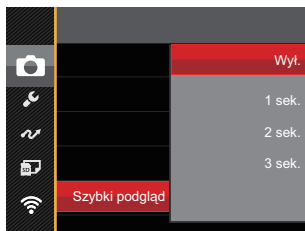

- Wył.
- 1 sek.
- 2 sek.
- 3 sek.

---

## Ustawienia niestandardowe

Ustawienia niestandardowe przechowują aktualny tryb wykonywania zdjęć lub tryb zdjęcia tematycznego i jego parametry. Zapisany tryb i parametry są przywoływane bezpośrednio w trybie **CS**.

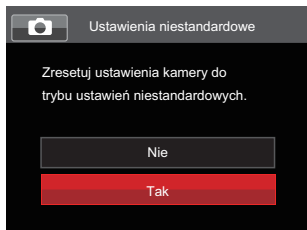

W trybie **CS**, wybrać [Ustawienia niestandardowe], a kamera wejdzie ekran konfiguracji, jak to zostało pokazane na poniższym rysunku:

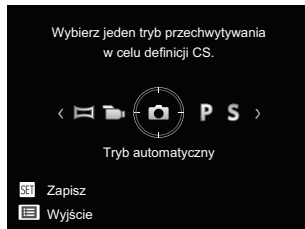











Są 2 możliwości:

- Nie
- Tak



## Menu Film



Tryb: 

1. Obrócić pokrętko trybu, wybrać tryb  i nacisnąć przycisk , aby wejść do menu Film.
2. Nacisnąć przycisk strzałki [AF] / [  ], aby wybrać pozycję, które ma zostać ustawione.
3. Nacisnąć przycisk strzałki [ ] / [ ], aby wybrać opcję, które ma zostać ustawione i nacisnąć przycisk , aby potwierdzić.

## Pomiar ekspozycji

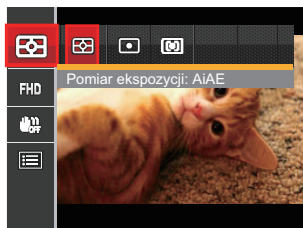
Wykorzystaj poniższe ustawienia, aby wybrać "cel" wykorzystywany przez aparat do pomiaru.



-  AiAE - (Artificial Intelligence AE) Automatyczny wybór pomiaru centralnego i peryferyjnego w celu obliczenia odpowiedniej wartości pomiaru poprzez ważenie.
-  Punkty  
Pomiar obiektów obejmuje mały obszar w centrum pola widzenia aparatu.
-  Środek  
Pomiar obiektów jest większym obszarem w centrum pola widzenia kamery.

## Jakość wideo

Służy do ustawienia rozdzielczości obrazu podczas nagrywania filmu.

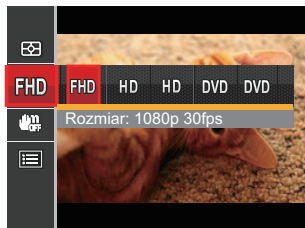

- **FHD** Rozmiar: 1080p 30fps
- **HD** Rozmiar: 720p 60fps
- **HD** Rozmiar: 720p 30fps
- **DVD** Rozmiar: 640x480 30fps
- **DVD** Rozmiar: 640x360 120fps  
(Film wysokiej szybkości)

Wymagania prędkości odczytu i zapisu karty SD dla nagrywania obrazów z dużą ilością pikseli:

No.	Piksele obrazu	Klatka	Zalecane	Czas nagrywania (4GB) Około
1	1920x1080 *	30	Class 4	30 minut
2	1280x720 *	60	Class 4	32 minut
3	1280x720 *	30	Class 4	59 minut
4	640x480	30	Class 4	106 minut
5	640x360	120	Class 4	54 minut



\* Jednorazowo można nagrać film maksymalnie 29 minutowy.

Podczas nagrywania obrazów z dużą ilością pikseli, nagrzewanie obudowy aparatu doprowadzi do przerwania nagrywania, co nie jest wadą urządzenia.

Przy ustawieniu formatu wideo na 640x360 (120fps), czas wykonywania zdjęcia wynosi 30 sekund, a czas odtwarzania 2 minuty.

Nagrywanie dźwięku przy wybranych ustawieniach 640x360 120 fps jest niedostępne.

## OIS (Optyczna stabilizacja obrazu)

Ten tryb może pomóc w zmniejszeniu zniekształceń zdjęcia, spowodowanych niezamierzonym drżeniem ręki lub słabym światłem.

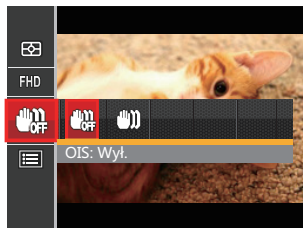

-  OIS: Wył.
-  OIS: Wł.







Zastosuj tryb stabilizacji w ciemnym otoczeniu.

Robienie zdjęć przy wietrznym lub zmiennym otoczeniu (jak poruszający się pojazd) może spowodować rozmycie (ewentualne) obrazów.









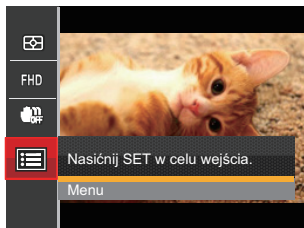



---

## Menu ustawień Film

Tryb: .

1. Obrócić pokrętkę trybu i wybrać , aby wejść w ekran nagrywania wideo.
2. Nacisnąć przycisk , nacisnąć przycisk strzałki [▲AF] / [▼🗑️🔄], aby wybrać , a następnie nacisnąć przycisk , aby wejść do menu.



3. Nacisnąć przycisk strzałki [▲AF] / [▼🗑️🔄], aby wybrać opcję , a następnie nacisnąć przycisk  / [▶⚡], aby wejść do menu.
4. Wybrać pozycje, które mają zostać ustawione i nacisnąć przycisk  / [▶⚡], aby wejść do menu.
5. Naciskając przyciski strzałek [▲AF] / [▼🗑️🔄] wybrać opcję i nacisnąć przycisk , aby potwierdzić.

---

## Zoom cyfrowy

Włącza i wyłącza zoom cyfrowy.

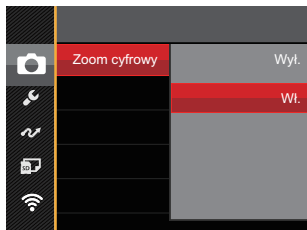





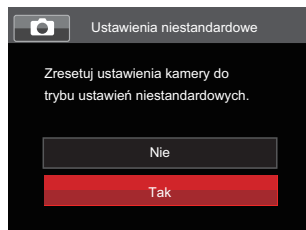



## Ustawienia niestandardowe

Ustawienia niestandardowe przechowują aktualny tryb film i jego parametry. Zapisany tryb i parametry są przywoływane bezpośrednio w trybie **CS**.



## Menu Odtwarzanie

Tryb: 

1. Nacisnąć przycisk , aby wyświetlić ekran odtwarzania i nacisnąć przycisk , aby wejść do menu.
2. Nacisnąć przycisk strzałki  [▲AF] /  [▼🗑️😊], aby wybrać odtwarzanie, które ma zostać ustawione i nacisnąć przycisk , aby wejść.
3. Naciskając przyciski strzałek  [◀🌸] /  [▶⚡] wybrać opcję i nacisnąć przycisk , aby potwierdzić.





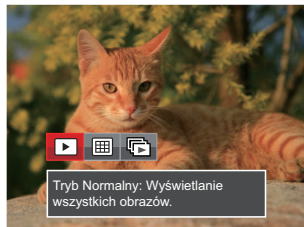

Sprawdź następne strony w celu uzyskania dalszych, szczegółowych informacji o każdym z ustawień.

## Odtwarzanie

Wybrać  i nacisnąć przycisk , aby wyświetlić ekran ustawień:



-  Tryb Normalny: Wyświetlanie wszystkich obrazów.
  -  Tryb Data: Ustawienie według daty.
  -  Tryb Zdjęcia seryjne: Ustawienie według grupy zdjęć seryjnych.
-  Folder daty wyświetla pliki zgodnie z datą wykonania.
-  Jeśli w pamięci nie ma pliku zdjęcia seryjnego, tryb serii zdjęć nie może być włączony.

## HDR

Za pomocą funkcji HDR, można dokonać tzw. nałożonej ekspozycji zrobionych zdjęć. Dzięki optymalizacji obszarów podświetlonych i ciemniejszych na zdjęciu, które mogą być prześwietlone lub posiadać wysoki kontrast obrazu, obraz będzie bardziej prawidłowy i przestrzenny.

Wybrać **HDR** i nacisnąć przycisk **SET**, aby wyświetlić ekran ustawień:

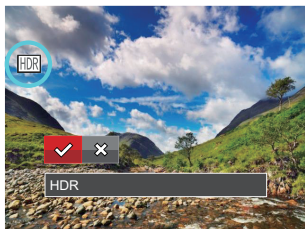

- ✓ HDR
- ✗ Anuluj





 Po użyciu funkcji HDR, obraz zostanie zapisany jako nowy plik, a oryginalny plik będzie nadal zapisany w pamięci.

## Retuszuj

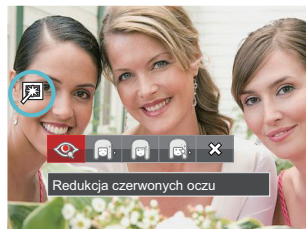
Funkcja upiększania podczas odtwarzania umożliwia upiększanie przy użyciu trzech pojedynczych efektów.

Wybrać  i nacisnąć przycisk **SET**, aby wyświetlić ekran ustawień:





-  Redukcja czerwonych oczu
-  Gładka skóra
-  Rozjaśnianie oczu
-  Powiększanie oczu
- ✗ Anuluj

 Korzystanie z trybu Face Beautifier pozwala wybrać jeden, dwa lub wszystkie trzy efekty w połączeniu.

## Obróć

Ustawienie to można użyć do zmiany orientacji obrazu.

Wybrać  i nacisnąć przycisk , aby wyświetlić ekran ustawień:

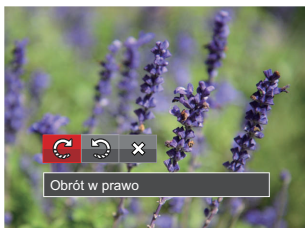

 Obrót w prawo

 Obrót w lewo



 Anuluj

 Zdjęć panoramicznych i obrazów wideo nie można obracać.

 Plik z obróconym zdjęciem zastąpi zdjęcie oryginalne.

## Zmień rozmiar

To ustawienie umożliwia zmianę rozmiaru obrazu do określonej rozdzielczości i zapisanie go jako nowy obraz.

Wybrać  i nacisnąć przycisk , aby wyświetlić ekran ustawień:

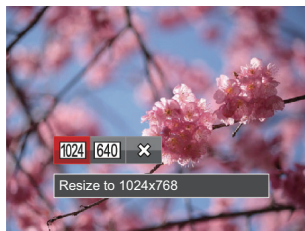

 Zmień rozmiar na 1024x768

 Zmień rozmiar na 640x480

 Anuluj

 Tylko do regulacji zdjęć o wysokiej rozdzielczości do tych o niskiej rozdzielczości.

 Rozmiary zdjęć wykonanych w trybie panoramy lub obróconych nie mogą być regulowane.









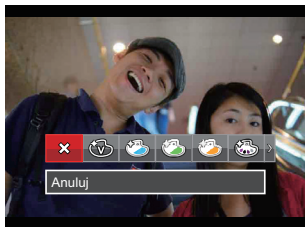











## Kolor

Niniejsze ustawienie pozwala na zmianę efektu koloru zdjęcia. Wynik jest zapisywany jako nowe zdjęcie i przechowywany na karcie pamięci wraz z oryginalnym zdjęciem.

Nacisnąć przycisk , aby wyświetlić ekran ustawień:









Istnieją 19 opcje:

 Anuluj	 Sepia	 Winiotowanie
 Jaskrawy	 Częściowe zabarwienie-czerwony	 Studio
 Styl japoński (8M)	 Częściowe zabarwienie-niebieski	 Rybie oko (20M Brak opcji)
 Styl włoski (8M)	 Częściowe zabarwienie-żółty	 Odbicie światła
 Styl francuski (8M)	 Częściowe zabarwienie-zielony	 4 wypełnienia - Stylowe (2M)
 Punk (4M)	 Negatyw (8M)	
 Czarno-białe	 Marzenia	

---

## Ustawienia menu Odtwarzanie

Tryb: 

1. Nacisnąć przycisk  , aby wyświetlić ekran odtwarzania, nacisnąć przycisk  i nacisnąć przycisk strzałki [▲AF] / [▼🗑️🔄] , aby wybrać  . Nacisnąć przycisk  , aby wejść do menu.
2. Nacisnąć przycisk strzałki [▲AF] / [▼🗑️🔄] , aby wybrać opcję  , a następnie nacisnąć przycisk  / [▶⚡] , aby wejść do menu.

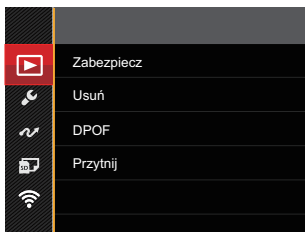

3. Nacisnąć przycisk strzałki [▲AF] / [▼🗑️🔄] , aby wybrać pozycję, która ma zostać ustawiona, a następnie nacisnąć przycisk  / [▶⚡] , aby wejść do menu.
4. Naciskając przyciski strzałek [▲AF] / [▼🗑️🔄] wybrać opcję i nacisnąć przycisk  , aby potwierdzić.

Sprawdź następne strony w celu uzyskania dalszych, szczegółowych informacji o każdym z ustawień.

---

## Zabezpiecz

Aby zabezpieczyć obrazy lub filmy wideo przed przypadkowym usunięciem, można użyć tego ustawienia do zablokowania jednego lub wszystkich plików.



Dostępne są 5 opcje:

- **Jeden:** Blokuje wybrane zdjęcie lub wideo jeżeli jest niezabezpieczone; odblokowuje wybrane zdjęcie lub wideo jeżeli jest zabezpieczone.
- **Folder daty:** Zabezpiecz wszystkich zdjęć w Folderze daty.
- **Grupa zdjęć seryjnych:** Zabezpiecz wszystkich zdjęć w folderze Zdjęcia seryjne.
- **Wszystkie:** Blokuje wszystkie zdjęcia lub wideo.
- **Resetuj:** anuluje blokadę wszystkich zdjęć lub wideo.

---

## Usuń

Można usunąć jeden lub wszystkie pliki zdjęć/wideo.

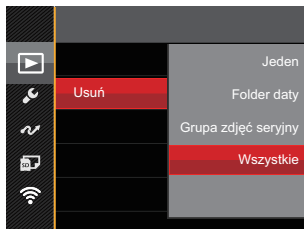

Dostępne są 4 opcje:

- Jeden: Usuwanie jednego zdjęcia lub wideo.
- Folder daty: Usuwanie wszystkich zdjęć w Folderze daty.
- Grupa zdjęć seryjnych: Usuwanie wszystkich zdjęć w folderze Zdjęcia seryjne.
- Wszystkie: Usuwanie wszystkich zdjęć lub wideo.



Wskaźnik "🔒" oznacza, że plik jest zabezpieczony. Przed usunięciem pliku należy usunąć zabezpieczenie pliku.



Usuwanie plików może spowodować zresetowanie ustawień DPOF.



Jeżeli jedno zdjęcie jest zabezpieczone w folderze Zdjęcia seryjne lub Folder daty zostanie zachowane, ale wszystkie inne zdjęcia zostaną skasowane.

## DPOF (Cyfrowy format zamawiania wydruku)

DPOF umożliwia nagrywanie obrazów wybranych do drukowania i zapisanie wyboru na kartę pamięci, którą można w prosty sposób zanieść do punktu drukowania zdjęć bez konieczności ustnego określania drukowanych zdjęć.

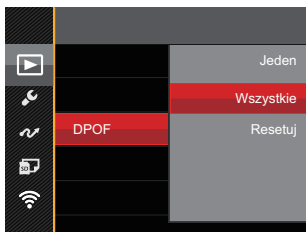

Do drukowania wymagana jest drukarka z obsługą DPOF.

## Przytnij

Ustawienie Przytnij umożliwia wybór obszaru zdjęcia do wycięcia i zapisania go jako nowe zdjęcie.

1. Wybrać [Tak], aby potwierdzić przycięcie. Za pomocą dźwigni powiększenia i przycisków strzałek [▲AF] / [▼] / [◀] / [▶] / [↶] / [↷] wybrać część, która ma zostać przycięta.



2. Nacisnąć przycisk (SET), co spowoduje wyświetlenie komunikatu [Zapisać zmiany?]. Wybrać [✓], aby zmienić i zapisać obraz. Wybrać [✗], aby anulować zmiany i powrócić do ekranu zachęty do przycięcia.



Obraz nie może być przycięty ponownie jeśli jest przycięty do rozmiaru 640X480.

---

## Ustawienia ogólne

Tryb: P S A M SCN CS

1. Nacisnąć przycisk w dowolnym trybie i nacisnąć przycisk strzałki [AF] / [ ], aby wybrać . Nacisnąć przycisk , aby wejść do menu.
2. Nacisnąć przycisk strzałki [AF] / [ ], aby wybrać opcję , a następnie nacisnąć przycisk / [ , aby wejść do menu.

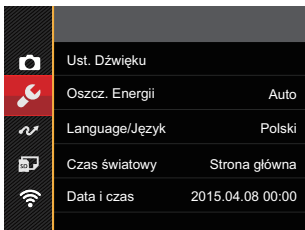

3. Nacisnąć przycisk strzałki [AF] / [ ], aby wybrać pozycję, która ma zostać ustawiona, a następnie nacisnąć przycisk / [ , aby wejść do menu.
4. Naciskając przyciski strzałek [AF] / [ ] wybrać opcję i nacisnąć przycisk , aby potwierdzić.

Sprawdź następne strony w celu uzyskania dalszych, szczegółowych informacji o każdym z ustawień.

## Ust. Dźwięku

To ustawienie umożliwia regulację głośności dźwięku.

Naciśnij przycisk [◀🔊] / [▶🔊], aby wyregulować głośność, a następnie naciśnij przycisk (SET), aby potwierdzić ustawienia.

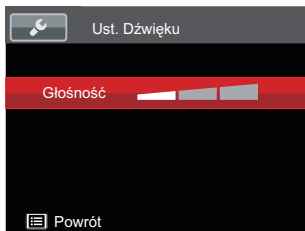

## Oszcz. energii

To ustawienie umożliwia oszczędzanie energii i uzyskanie maksymalnego, możliwego czasu działania baterii. Aby ustawić automatyczne wyłączenie LCD po określonym czasie braku aktywności.

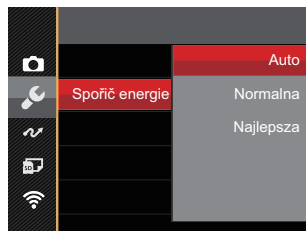

- Auto
- Normalna
- Najlepsza

Oszcz. Energii	Czas, po którym nastąpi wył. LCD	Czas wył
Auto	3 min	5 min
Normalna	1 min	3 min
Najlepsza	30 s	1 min

## Język

Patrz rozdział "Zerowanie ustawień języka" na stronie 25.

## Czas światowy

Ustawienie Strefa, to funkcja użyteczna podczas podróży zagranicznych. Funkcja ta pozwala na wyświetlanie na LCD lokalnego czasu podczas podróży zagranicznych.

1. Naciskać przycisk strzałki [▲AF] / [▼☑☺], aby wybrać pola miejsce wylotu (🏠) i przeznaczenie (🌐).
2. Nacisnąć przycisk strzałki [◀☑☺] / [▶⚡], aby wybrać miasto znajdujące się w tej samej strefie czasowej, jak określona dla pola. Nacisnąć przycisk (SET), aby potwierdzić ustawienia.

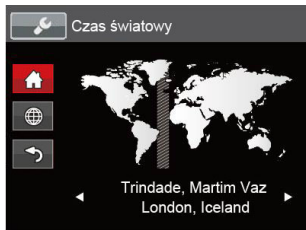

## Data/Czas

Patrz rozdział "Zerowanie ustawień Data/ Godzina" na stronie 26.

## Jasność LCD

Użyj tego ustawienia do regulacji jasności LCD.

Naciśnij przycisk strzałki [◀☑☺] / [▶⚡], by ustawić jasność LCD, a następnie naciśnij przycisk (SET), aby potwierdzić ustawienia.

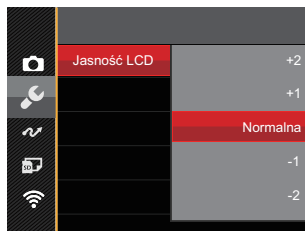



## Ustawienia pliku

Tryb: P S A M CS

1. Nacisnąć przycisk w dowolnym trybie i nacisnąć przycisk strzałki [AF] / [ ], aby wybrać . Nacisnąć przycisk , aby wejść do menu.
2. Nacisnąć przycisk strzałki [AF] / [ ], aby wybrać opcję , a następnie nacisnąć przycisk / [], aby wejść do menu.
3. Nacisnąć przycisk strzałki [AF] / [ ], aby wybrać pozycję, która ma zostać ustawiona, a następnie nacisnąć przycisk / [], aby wejść do menu.

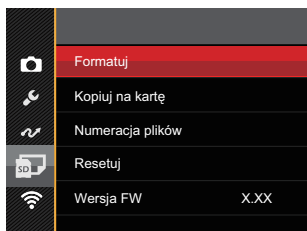

4. Naciskając przyciski strzałek [AF] / [ ] wybrać opcję i nacisnąć przycisk , aby potwierdzić.

Sprawdź następne strony w celu uzyskania dalszych, szczegółowych informacji o każdym z ustawień.

---

## Formatuj

Uwaga: formatowanie powoduje usunięcie całej zawartości karty pamięci i pamięci wewnętrznej, włącznie z zabezpieczonymi zdjęciami i plikami filmów.

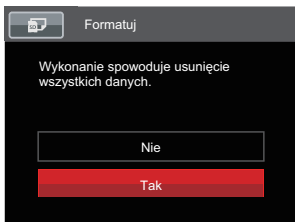

Jeśli w kamerze nie ma karty, to sformatuj wbudowaną pamięć. Jeśli jest karta, to tylko kartę można sformatować.

## Kopiuj na kartę

Użyj tego ustawienia do skopiowania plików zapisanych w pamięci wewnętrznej na kartę pamięci.

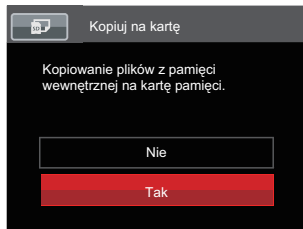

Jeżeli nie ma karty pamięci w aparacie, ta funkcja nie działa.

---

## Numeracja plików

Po wykonaniu zdjęcia lub nagraniu filmu wideo, aparat zapisze go, jako plik z nazwą zakończoną kolejnym numerem. Element ten można użyć do wyboru kolejnej numeracji plików lub rozpoczęcia numeracji od 0001 i zapisywania w innym folderze na karcie pamięci.

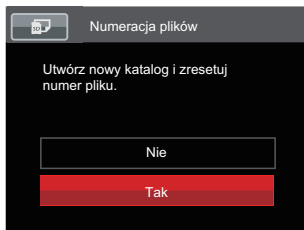

## Resetuj

Użyj tego ustawienia do przywrócenia domyślnych ustawień aparatu.

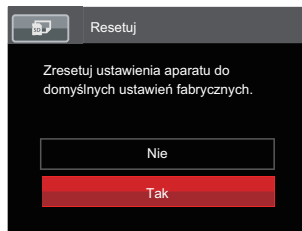

---

## Wersja FW

Użyj tego ustawienia do podglądu bieżącej wersji oprogramowania aparatu.

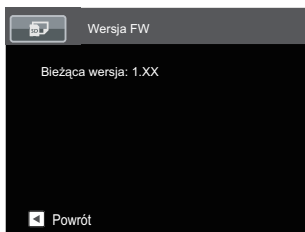

Jeżeli na karcie SD obecna jest nowa wersja oprogramowania sprzętowego, wybrać opcję [Tak] , aby dokonać aktualizacji.

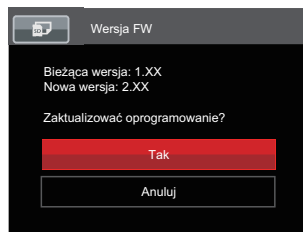

# Ustawienia Połączenia

---

Tryb: PSAM SCN CS

1. Nacisnąć przycisk w dowolnym trybie i nacisnąć przycisk strzałki [▲AF] / [▼🗑️🕒], aby wybrać . Nacisnąć przycisk , aby wejść do menu.
2. Nacisnąć przycisk strzałki [▲AF] / [▼🗑️🕒], aby wybrać opcję , a następnie nacisnąć przycisk / [▶️⚡], aby wejść do menu.
3. Nacisnąć przycisk strzałki [▲AF] / [▼🗑️🕒], aby wybrać pozycję, która ma zostać ustawiona, a następnie nacisnąć przycisk / [▶️⚡], aby wejść do menu.

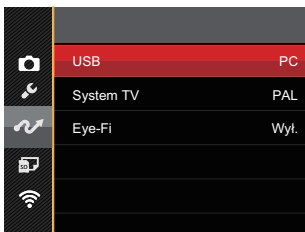

4. Naciskając przyciski strzałek [▲AF] / [▼🗑️🕒] wybrać opcję i nacisnąć przycisk , aby potwierdzić.

Sprawdź następane strony w celu uzyskania dalszych, szczegółowych informacji o każdym z ustawień.

---

## Podłączenie do komputera PC

Za pomocą przewodu USB można podłączyć aparat do komputera w celu skopiowania (przesłania) zdjęć.

### Ustawienia trybu USB

Ponieważ Mikro port USB aparatu może służyć do podłączenia z komputerem PC lub drukarką to w celu ustawienia konfiguracji potrzebnej do prawidłowej komunikacji aparatu z komputerem PC należy wykonać następujące czynności:

1. Nacisnąć przycisk strzałki [▲AF] / [▼📷🔌], aby wybrać opcję [USB], a następnie nacisnąć przycisk (SET) / [▶⚡], aby wejść do menu.
2. Naciskając przyciski strzałek [▲AF] / [▼📷🔌] wybrać [PC] i nacisnąć przycisk (SET), aby potwierdzić.

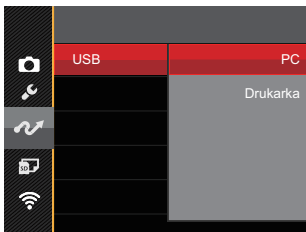

---

## Przenoszenie plików do komputera PC

Komputer automatycznie wykryje aparat jako dysk wymienny. Kliknij dwukrotnie ikonę Mój komputer w celu odszukania dysku wymiennego i skopiuj foldery i pliki z napędu do katalogu komputera PC, tak jak przy kopiowaniu zwykłego folderu lub pliku.

Wykonaj następujące, podane poniżej czynności w celu połączenia aparatu z komputerem PC.

1. Sprawdź czy jest włączony komputer.
2. Podłącz jeden koniec dostarczonego kabel Micro USB do port USB aparatu.
3. Podłącz drugi koniec kabla Micro USB do wolnego portu USB w komputerze PC.

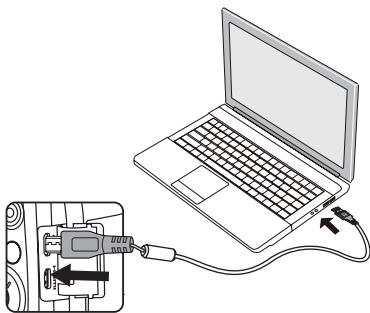

4. Po zakończeniu transmisji odłączyć kabel Micro USB zgodnie z instrukcją określającą sposób bezpiecznego usuwania urządzeń USB.

## Podłączenie do drukarki zgodnej z PictBridge

Technologia PictBridge umożliwia drukowanie przez drukarkę zdjęć zapisanych na karcie pamięci.

Aby sprawdzić, czy drukarka jest zgodna z PictBridge, wystarczy spojrzeć na logo PictBridge na opakowaniu lub sprawdzić specyfikacje w podręczniku. Poprzez funkcję PictBridge aparatu, można drukować wykonane zdjęcia bezpośrednio na drukarkę zgodną z PictBridge przy pomocy dostarczonego kabla Micro USB, bez pośrednictwa komputera PC.

### Ustawienia trybu USB

Ponieważ Mikro port USB aparatu można ustawić na połączenie z komputerem PC lub drukarką to w celu ustawienia konfiguracji potrzebnej do prawidłowej komunikacji aparatu z drukarką należy wykonać następujące czynności.

1. Nacisnąć przycisk strzałki [▲AF] / [▼🗑️🕒], aby wybrać opcję [USB], a następnie nacisnąć przycisk (SET) / [▶️⚡], aby wejść do menu.

2. Naciskając przyciski strzałek [▲AF] / [▼🗑️🕒] wybrać [Drukarka] i nacisnąć przycisk (SET), aby potwierdzić.

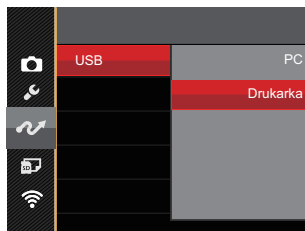

- 📄 Po zresetowaniu aparatu, nastąpi automatyczne przełączenie go z trybu USB do trybu PC.
- 📄 Patrz rozdział "PictBridge" na stronie 105.



## Drukarka

1. Sprawdź czy jest włączona drukarka.
2. Podłącz jeden koniec dostarczonego kabel Micro USB do port USB aparatu.
3. Podłącz drugi koniec kabla Micro USB do portu USB drukarki.

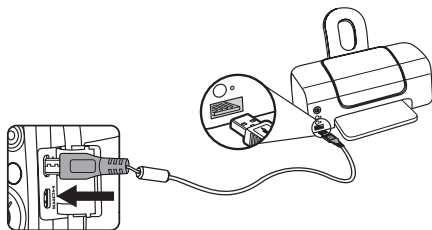

Jeśli aparat nie jest podłączony do drukarki zgodnej z PictBridge, na LCD pojawi się komunikat o następującym błędzie.

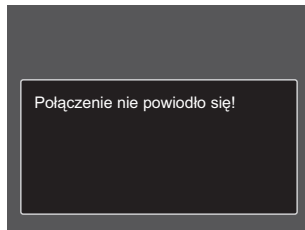

Wskazany powyżej komunikat błędu może się także pojawiać przy nieprawidłowym ustawieniu trybu USB, należy wtedy odłączyć kabel Micro USB, sprawdzić ustawienia trybu USB, upewnić się, że drukarka jest włączona, a następnie ponownie podłączyć kabel Micro USB.

## Używanie menu PictBridge

Po ustawieniu trybu USB na opcję Drukarka, pojawi się menu PictBridge.

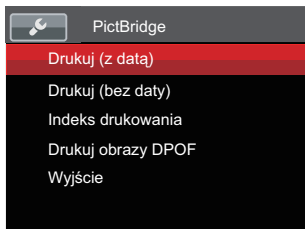

Nacisnąć przycisk strzałki [▲AF] / [▼🗑️🌞], aby wybrać pozycję menu, a następnie nacisnąć przycisk [SET] / [▶⚡], aby wejść do tej pozycji menu.

Sprawdź następane rozdziały w celu uzyskania bardziej szczegółowych informacji o każdym z ustawień.

### Drukuj (z datą)

Po ustawieniu w aparacie daty i czasu, data będzie zapisywana na wykonywanych zdjęciach. Zdjęcia z datą można wydrukować poprzez wykonanie podanych poniżej czynności.

1. W menu PictBridge wybrać opcję [Drukuj (z datą)] co spowoduje wyświetlenie pokazanego ekranu.



2. Nacisnąć przycisk strzałki [◀🌸] / [▶⚡], aby wybrać zdjęcie, które ma zostać wydrukowane.

3. Nacisnąć przycisk strzałki [▲AF] / [▼🗑️🕒], aby wybrać ilość kopii wydruku aktualnie wyświetlanego zdjęcia.
4. Naciśnij przycisk (SET), po czym wyświetlony zostanie następujący ekran.



5. Wybrać [Tak], a następnie nacisnąć przycisk (SET), aby potwierdzić; wybrać [Anuluj], a następnie nacisnąć przycisk (SET), aby anulować drukowanie.

## Drukuj (bez daty)

Użyj tego ustawienia w celu wydrukowania zdjęć bez dat.

1. W menu PictBridge wybrać opcję [Drukuj (bez daty)] co spowoduje wyświetlenie pokazanego ekranu.

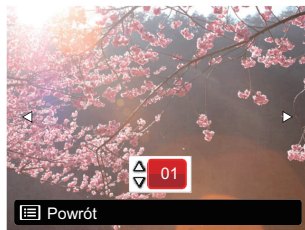

2. Nacisnąć przycisk strzałki [◀🗑️] / [▶🗑️], aby wybrać zdjęcie, które ma zostać wydrukowane.

3. Nacisnąć przycisk strzałki [▲AF] / [▼🗑️😊], aby wybrać ilość kopii wydruku aktualnie wyświetlanego zdjęcia.
4. Naciśnij przycisk (SET), po czym wyświetlony zostanie następujący ekran.

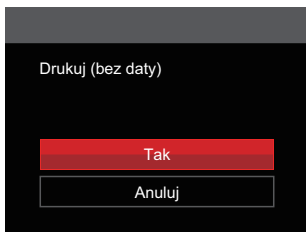

5. Wybrać [Tak], a następnie nacisnąć przycisk (SET), aby potwierdzić; wybrać [Anuluj], a następnie nacisnąć przycisk (SET), aby anulować drukowanie.

## Indeks drukowania

Za pomocą tej funkcji można wydrukować wszystkie zdjęcia z aparatu.

1. W menu PictBridge wybrać opcję [Indeks drukowania] co spowoduje wyświetlenie pokazanego ekranu.

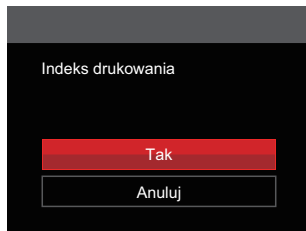

2. Wybrać [Tak], a następnie nacisnąć przycisk (SET), aby potwierdzić; wybrać [Anuluj], a następnie nacisnąć przycisk (SET), aby anulować drukowanie.



---

## Drukuj obrazy DPOF

Aby używać drukowania DPOF należy dokonać wyboru zdjęć do drukowania z użyciem ustawień DPOF. Patrz rozdział "DPOF" na stronie 92.

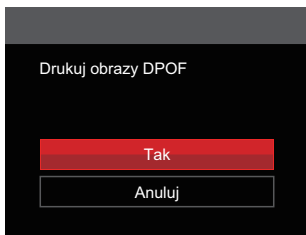
1. W menu PictBridge wybrać opcję [Drukuj obrazy DPOF] co spowoduje wyświetlenie pokazanego ekranu.



2. Wybrać [Tak] , a następnie nacisnąć przycisk  , aby potwierdzić; wybrać [Anuluj] , a następnie nacisnąć przycisk  , aby anulować drukowanie.

## Wyjście

Naciśnij [Wyjście] , aby opuścić menu PictBridge. W tym momencie, na ekranie wyświetlony zostanie komunikat [Odłącz kabel USB!] .

Odłącz kabel Micro USB od aparatu i drukarki.

---

## System wideo

Aby zrealizować sygnał wyjściowy wideo, można połączyć kamerę z telewizorem przy użyciu kabla AV (do nabycia osobno). Połącz jeden koniec kabla AV z portem AV kamery, a drugi z portem AV-OUT telewizora. Ustaw format sygnału wyjścia wideo wg swoich wymagań, a następnie wykonaj poniższe kroki:

1. Nacisnąć przycisk strzałki [▲AF] / [▼🗑️🕒], aby wybrać opcję [System TV], a następnie nacisnąć przycisk (SET) / [▶⚡], aby wejść do menu.
2. Naciskając przyciski strzałek [▲AF] / [▼🗑️🕒] wybrać [PAL] i nacisnąć przycisk (SET), aby potwierdzić.

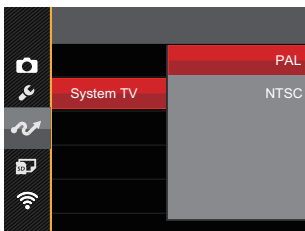

 System wyjścia wideo może zostać automatycznie zmieniony, po zmianie wybranego języka.

NTSC: Angielski, Chiński (Tradycyjny), Japoński, Francuski, Koreański, Rosyjski, Wietnamski, Grecki, Węgierski

PAL: Niemiecki, Hiszpański, Włoski, Chiński (Uproszczony), Portugalski, Szwedzki, Duński, Fiński, Indonezyjski, Norweski, Holenderski, Turecki, Polski, Tajski, Chorwacki, Czeski, Arabski, Hindi

---

## Ustaw tryb połączenia karty Eye-Fi

Kamera obsługuje połączenie bezprzewodowe z kartą pamięci Eye-Fi. Uruchom złącze Eye-Fi w następujący sposób.

1. Nacisnąć przycisk strzałki [▲AF] / [▼🗑️👤], aby wybrać opcję [Eye-Fi], a następnie nacisnąć przycisk (SET) / [▶⚡], aby wejść do menu.
2. Naciskając przyciski strzałek [▲AF] / [▼🗑️👤] wybrać [ [Wł.] lub [Wył.] i nacisnąć przycisk (SET), aby potwierdzić.

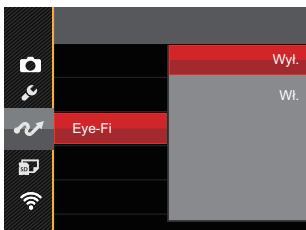



Jeśli karta Eye-Fi nie jest dostępna w aparacie, ta funkcja nie zostanie wyświetlona.

## Obsługa złącz HDMI

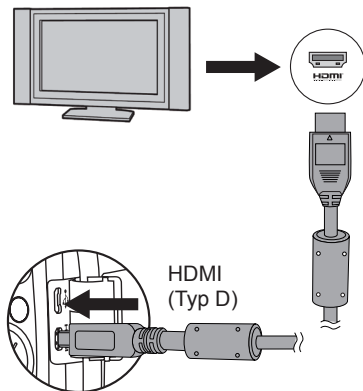
HDMI (High Definition Multimedia Interface [Wysokiej jakości interfejs multimedialny]), to pełny cyfrowy interfejs transmisji wideo/audio, poprzez który przesyłane są nieskompresowane sygnały audio i wideo. Bezpośrednia transmisja cyfrowych sygnałów wideo do telewizora, zmniejsza straty jakości podczas konwersji i poprawia jakość obrazu.



### Podłączanie telewizora HD-ready

1. Użyj kabla z końcówką wyjściową wysokiej rozdzielczości (nabyć osobno) do podłączenia kamery do telewizora, który spełnia standard HDMI.
  2. Aparat automatycznie wykryje i oceni rozdzielczość.
  3. Po podłączeniu przewodu HDMI należy wybrać tryb Odtwarzania obrazów.
-  Przed podłączeniem urządzenia należy pamiętać o włączeniu aparatu i telewizora.
-  Sprawdź podręcznik odbiornika TV w celu uzyskania informacji o obsługiwanych rozdzielczościach. Rozdzielczość i formaty wyjścia, które nie są obsługiwane, są wyświetlane na LCD aparatu w kolorze szarym.



# Dodatki

---

## Specyfikacje



“Konstrukcja i specyfikacje mogą zostać zmienione bez powiadomienia.”

Czujnik zdjęcia	Typ	1/2.3"BSI CMOS
	Liczba sprawnych pikseli	20.68 Megapikseli
	Liczba wszystkich pikseli	21.14 Megapikseli
Obiektyw	Ogniskowa	4.3 mm (Wide) — 223.6 mm (Tele)
	odpowiednik filmu 35mm	24 mm (Wide) — 1248 mm (Tele)
	wartość ogniskowej	F2.8 (Wide) — F5.6 (Tele)
	Budowa obiektywu	13 grup 15 elementów
	Zoom optyczny	52x
	Zakres ostrości	Normalny: (Wide) 60 cm ~ ∞, (Tele) 300 cm ~ ∞ Makro: 1 cm ~ ∞ (Tylko Wide)
System autom. ustawiania ostrości		TTL Autofocus
Stabilizacja obrazu		Optyczna stabilizacja obrazu
Zoom cyfrowy		4x zoom cyfrowy (Zoom całkowity: 208x)

Liczba pikseli rejestrujących	Obraz stały	(4:3) 20MP: 5184×3888 10MP: 3648×2736 5MP: 2592×1944 3MP: 2048×1536 0.3MP: 640×480	(3:2) 18MP: 5184×3456	(16:9) 15MP: 5120×2880 2MP: 1920×1080
	Film	1920×1080 (30fps), 1280×720 (60fps/30fps), 640×480 (30fps), Film wysokiej szybkości: 640×360 (120fps)		
Kompresja obrazu		Najlepsza, Dobra, Normalna		
Wspiera DCF, DPOF (Ver1.1)		Tak		
Format pliku	Obraz stały	Exif 2.3 (JPEG)		
	Film	MOV [Image: H.264; Audio: Linear PCM (Stereo)]		
Tryby nagrywania		Tryb automatyczny, Program AE, Priorytet migawki, Preselekcja przysłony, Tryb ręczny, Poprawa wyglądu, Tryb Wi-Fi, Tryb Zdjęcia tematyczne, Tryb Film, Ustawienia niestandardowe		
Tryb Zdjęcia tematyczne		Zdjęcia nocne z ręki, Tryb Zwierzęta domowe, Zachód słońca, Sztuczne ognie, Wielokrotna ekspozycja, Sport, Nocny portret, Krajobraz, Portret, Śnieg, Dzieci, Przyjęcie, Tryb Panorama		
Wykrywanie twarzy		Twarz, Uśmiech, Mruganie, Kot, Pies		
Retusz zdjęcia		Redukcja czerwonych oczu, Gładka skóra, Rozjaśnianie oczu, Powiększanie oczu		
HDR		Tak		

Skanuj panoramę		Do 360°
Wyświetlacz LCD		3.0 cale (460k Pikseli)
Automatyczny obrót zdjęcia		Tak
Czułość ISO		Auto, ISO100/200/400/800/1600/3200
Metoda AF		Pojedynczy AF, Wielokrotny-AF (TTL 25-punktowy), Śledzenie obiektu, Wykrywanie-twarzy
Metoda pomiaru ekspozycji		Sztuczna inteligencja AE (AiAE), Centralny średnio-ważony, Punktowy (Ustalony na środku ramki), AE z priorytetem twarzy
Metoda kontroli ekspozycji		Programowa AE (dostępna blokada AE), Priorytet migawki, Preselekcja przysłony
Kompensacja ekspozycji		±3 EV regulacja o 1/3
Prędkość migawki		1/2000 ~ 30 sekund
Zdjęcia ciągłe		Tak
Tryby odtwarzania		Pojedyncze zdjęcie, Indeks (miniatury 9/16), Pokaz slajdów, Data,Zdjęcia seryjne (Burst Shooting), Powiększenie (Okolo 2 do 8 razy)
Kontrola balansu bieli		AWB, Światło dzienne, Zachmurzenie, Jarzeniowe, Jarzeniowe CWF, Żarowe, Ręczny balans bieli, Temp. kolorów (1900K ~ 10000K)
Flesz	Tryby fleszu	Pop-up (Ręczny)
	Tryby fleszu	Bez wymuszenia, Automatyczny, Wymuszenie lampy błyskowej, Wolna synchronizacja, Wolna sync.+Redukcja czerw, Redukcja czerwonych oczu

Urządzenia zapisujące	Pamięć wewnętrzna: Około 8MB
	Karty SD/SDHC (wsparcie do 32GB) [Brak wsparcia dla kart MMC]
wsparcie dla wielu wersji językowych	27 języków
Wejścia Jack	WYJ.-AV/USB 2.0 (Micro 5 pin USB), HDMI (Typ D)
Eye-Fi Wspiera	Tak
Wi-Fi	Tak (802.11b/g/n)
Zdalny celownik	Tak (poprzez urządzenie inteligentne)
Zasilanie	Akumulator litowo-jonowy LB-060, 3.7 V 1100 mAh, Ładowanie wewnątrz aparatu Ładowanie
Maksymalna ilość zdjęć (wydajność akumulatora)	Około 240 zdjęć (w oparciu o standardy CIPA)
Środowisko użytkowania	Temperatura: 0 ~ 40°C, Wilgotność: 0 ~ 90%
Wymiary (Szer. X wys. XGr.)	Około 121.3 × 85.8 × 97.5 mm (W oparciu o standardy CIPA)
Waga	Około 508g (waga aparatu)

## Zachęty i ostrzeżenia

Komunikaty	Opis	Sposoby zerowania
Ostrzeżenie! Rożładowana bateria.	Bateria aparatu jest zużyta. Jest to ostrzeżenie wykazujące, że aparat zaraz się wyłączy.	Naładuj baterię.
Zablokowanie obiektywu, uruchom ponownie aparat.	Obiektów jest zakleszczony lub ciała obce uniemożliwiają prawidłowe działanie obiektywu.	Wyłącz aparat i włącz go w celu wyzerowania obiektywu.
Zalecane użycie statywu.	Ten komunikat pojawi się przy robieniu zdjęć w słabo oświetlonej scenarii.	Zaleca się używanie statywu lub innej podstawy.
Błąd pamięci wewnętrznej!	Wystąpił błąd pamięci wewnętrznej.	Sformatuj pamięć wewnętrzną.
Nieprawidłowe wyrównanie. Spróbuj ponownie.	Kompensacja za duża dla zdjęć panoramicznych..	Komunikat znika 2 sekundy później, a aparat powraca do ekranu wykonywania zdjęć.
Ostrzeżenie! Podczas wykonywania aktualizacji nie należy wyłączać aparatu!	Komunikat wyświetlany jest w czasie procesu aktualizacji programowania sprzętowego.	Komunikat ten znika po aktualizacji aparatu i wyłączeniu go.

Komunikaty	Opis	Sposoby zerowania
Odłącz kabel USB!	Po przesłaniu danych i odebraniu komunikatu polecającego rozłączenia kabel Micro USB, na ekranie wyświetlana jest zachęta.	Komunikat znika po odłączeniu kabel Micro USB , a wyłączenie kamery następuje automatycznie.
Połączenie nie powiodło się!	Niepowodzenie połączenia z komputerem, drukarką, telewizorem (z HDMI).	Komunikat znika w wyniku wyjęcia kabla i przerwania połączenia.
Zabezpieczenie przed zapisem	Podczas przechowywania obrazów, karta SD jest zablokowana.	Odblokuj funkcję zapisu na karcie pamięci.
Karta pełną	Po włączeniu aparatu lub o naciśnięciu przycisku migawki aparat wykrywa brak miejsca na karcie SD.	Włóż nową kartę pamięci SD lub usuń kilka zdjęć.
Pełną pamięć	Po włączeniu aparatu lub o naciśnięciu przycisku migawki aparat wykrywa brak miejsca w pamięci aparatu.	Włóż nową kartę pamięci SD lub usuń kilka zdjęć.

Komunikaty	Opis	Sposoby zerowania
Błąd karty	Po sformatowaniu, karta pamięci nie będzie rozpoznawana.	Włóż nową kartę pamięci SD lub sformatuj kartę przy pomocy tej kamery.
Karta nie jest sformatowana.	Włożona karta pamięci SD nie jest sformatowana lub została sformatowana na komputerze lub innym urządzeniu i nie jest kompatybilna z tą kamerą.	Znika on 2 sekundy później i wyświetlany jest ekran Formatuj.
Długi czas dostępu	Kiedy do nagrywania filmów stosowana jest karta SD gorsza niż Klasa 4, prędkość zapisu będzie mniejsza i nagrywanie nie będzie mogło być kontynuowane.	Zastosuj kartę pamięci SD klasy 4 lub wyższej.
Nie wykryto efektu czerwonych oczu!	Na zdjęciu nie występują czerwone oczy. W tym momencie wyświetlany jest komunikat wskazujący na pojawienie się funkcji Redukcja czerwonych oczu.	Zniknie po 2 sekundach.
Tego obrazu nie można edytować	Format pliku nie obsługuje edycji lub nie będzie możliwa ponowna edycja wytworzonych plików.	Zniknie po 2 sekundach.

Komunikaty	Opis	Sposoby zerowania
Przekroczono maksymalną liczbę folderów.	Komunikat pojawiający się kiedy foldery archiwum lub karty pamięci zbliżają się do limitu (9999 na archiwum, 999 na folder plików).	Skopiuj zdjęcia na komputer i sformatuj kartę pamięci SD przy pomocy tej kamery.
Zbyt wiele zdjęć do szybkiego przetwarzania.	Podczas odtwarzania według daty, obrazy wykraczające poza specyfikację tak, że nie jest możliwe odtworzenie ich wg daty.	Ten problem można rozwiązać przez usunięcie zbędnych zdjęć.
Nie można rozpoznać plików.	Formatowanie pliku do oglądania nie stanowi obsługi lub pilnik jest na tyle uszkodzony tak, że nie będzie można go prawidłowo odczytać.	Zdjęcia można odtwarzać na innym aparacie lub na komputerze.
Brak obrazu	Po naciśnięciu przycisku odtwarzania w aparacie lub na kracie pamięci nie ma plików obrazów.	Komunikat znika 2 sekundy później, a aparat powraca do ekranu wykonywania zdjęć.
Brak pliku grupy zdjęć seryjnych.	Po przełączeniu z trybu odtwarzania do trybu zdjęć seryjnych nie ma pliku zdjęć seryjnych.	Komunikat znika po 2 sekundach, a aparat powraca do zwykłego trybu odtwarzania.
Zabezpieczone! Bez możliwości usunięcia!!	Plik jest zabezpieczony. Komunikat pojawia się po jego skasowaniu.	Przed usunięciem pliku wyłącz ochronę pliku.



## Rozwiązywanie problemów

Problem	Możliwe przyczyny	Rozwiązanie
Aparat nie włącza się.	<ul style="list-style-type: none"><li>■ Rozładowana bateria.</li><li>■ Bateria nie została prawidłowo włożona.</li></ul>	<ul style="list-style-type: none"><li>■ Wymień na całkowicie naładowaną baterię.</li><li>■ Poprawnie zamontować baterię.</li></ul>
Aparat nagle wyłącza się w czasie pracy.	<ul style="list-style-type: none"><li>■ Rozładowana bateria.</li></ul>	<ul style="list-style-type: none"><li>■ Wymień na nową baterię.</li></ul>
Na obrazie znajdują się zakłócenia.	<ul style="list-style-type: none"><li>■ Aparat drga podczas wykonywania zdjęcia.</li></ul>	<ul style="list-style-type: none"><li>■ Włączyć OIS.</li><li>■ Dla dużego powiększenia zoomu optycznego (powyżej 15x) należy użyć statywu.</li></ul>
Obrazy i pliki wideo nie mogą zostać zapisane.	<ul style="list-style-type: none"><li>■ Karta jest pełna.</li><li>■ Karta pamięci jest zablokowana.</li></ul>	<ul style="list-style-type: none"><li>■ Wymienić kartę na inną lub usunąć niepotrzebne pliki.</li><li>■ Odblokuj kartę pamięci.</li></ul>
Na podłączonej drukarce nie można drukować zdjęć.	<ul style="list-style-type: none"><li>■ Aparat nie jest prawidłowo połączony z drukarką.</li><li>■ Drukarka nie jest zgodna z PictBridge.</li><li>■ Sprawdź, czy w drukarce jest papier i tusz.</li><li>■ Zablokowany papier.</li></ul>	<ul style="list-style-type: none"><li>■ Sprawdź połączenie pomiędzy aparatem i drukarką.</li><li>■ Użyj drukarki zgodnej z PictBridge.</li><li>■ Włóż papier do drukarki lub wkład z tuszem w drukarce.</li><li>■ Usuń zablokowany papier.</li></ul>

<b>Problem</b>	<b>Możliwe przyczyny</b>	<b>Rozwiązanie</b>
Zapisz powoli na karcie pamięci	<ul style="list-style-type: none"> <li>Istnieje ryzyko zbyt wolnego zapisu filmu w rozdzielczości wyższej niż standardowe HD na kartę pamięci poniżej klasy 4.</li> </ul>	<ul style="list-style-type: none"> <li>Używaj karty pamięci z klasą zapisu 4 albo wyższą, wtedy działanie karty się poprawi.</li> </ul>
Nie można zapisać na kartę pamięci	<ul style="list-style-type: none"> <li>Karta pamięci w trybie ochrony przed zapisem.</li> </ul>	<ul style="list-style-type: none"> <li>Zwolnić zabezpieczenie przed zapisem na karcie pamięci lub wymienić kartę na inną.</li> </ul>
Zbyt wiele filmów do przetworzenia	<ul style="list-style-type: none"> <li>Liczba obrazów lub innych plików na karcie pamięci przekracza wartość podaną w specyfikacji, co uniemożliwia odtworzenie folderu daty.</li> </ul>	<ul style="list-style-type: none"> <li>Usuń niepotrzebne pliki.</li> </ul>
Na wyświetlaczu LCD pojawi się ikona lampy 	<ul style="list-style-type: none"> <li>Aktualne warunki wykonywania zdjęć wymagają lampy błyskowej.</li> </ul>	<ul style="list-style-type: none"> <li>Wł. lampę błyskową.</li> </ul>



Przy wykonywaniu zdjęć z założonymi filtrami, rogi zdjęć mogą być przyciemnione (winietowanie), ponieważ filtry blokują dopływ światła do czujnika światła kamery; szczególnie może to mieć miejsce przy zoomie szerokokątnym. Jeśli założysz filtry, to wykonaj najpierw kilka zdjęć próbnych.



Wi-Fi zmiana hasła po, zadawala był pewny ponownie wpisać nowe hasło na inteligentne urządzenia. Eleganckie modele urządzeń posiadają wejście przed domyślnym hasłem funkcji Wi-Fi, proszę ręcznie usunąć stare hasło na inteligentne urządzenia przed podłączeniem (Różne modele działają inaczej, zastosowanie inteligentnych urządzeń instrukcji dla priorytetu instrukcje.).

### iOS systemem

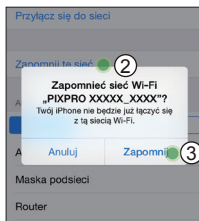
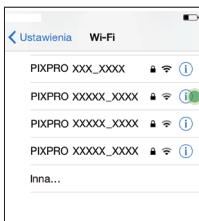

### Android systemem

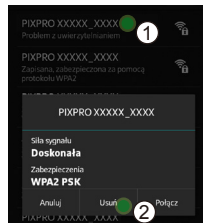



Znak towarowy i wzornictwo Kodak, są używane na podstawie licencji Kodak.

© 2015 JK Imaging Ltd. All Rights Reserved.

JK Imaging Ltd., 17239 So. Main Street, Gardena, CA 90248 USA

JK Imaging Europe, 71 Clarendon Road, Watford, WD17 1DS, UK

[kodakpixpro.com](http://kodakpixpro.com)