

UKR PL EL



**CANDY**



Σας ευχαριστούμε που επιλέξατε ένα πλυντήριο **Candy**, είμαστε σίγουροι ότι τώρα έχετε ένα πολύτιμο συνεργάτη που θα σας επιτρέψει να πλένετε χωρίς άγχος τη καθημερινή μπουγάδα ακόμα και τον πιο ευαίσθητο ρουχισμό.

Διαβάστε προσεκτικά όλο το βιβλίο οδηγιών με αυτό το τρόπο θα εξασφαλίσετε την σωστή και ασφαλή λειτουργία της συσκευής αλλά θα γνωρίσετε και τους τρόπους για την αποτελεσματική συντήρησή της.



Βάλτε σε λειτουργία τη συσκευή μόνο αφού διαβάσετε προσεκτικά τις οδηγίες χρήσεως. Φυλάξτε το βιβλίο οδηγιών για να το συμβουλευστείτε όποτε παραστεί ανάγκη αλλά και για να το δώσετε αν χρειαστεί στους επόμενους ιδιοκτήτες.

Βεβαιωθείτε ότι η συσκευή συνοδεύεται από το βιβλίο οδηγιών, το πιστοποιητικό εγγύησης, το κατάλογο με τα σημεία τεχνικής υποστήριξης και την ενεργειακή ετικέτα. Βεβαιωθείτε ότι η συσκευή συνοδεύεται από τις τάπες, το U για τη στήριξη του σωλήνα αποχέυσης και το δοχείο για υγρό απορρυπαντικό (σε μερικά μοντέλα) Φυλάξτε όλα αυτά τα εξαρτήματα.

Κάθε συσκευή φέρει ένα 16ψηφιο αριθμό ο οποίος ονομάζεται αριθμός παραγωγής, ο αριθμός είναι τυπωμένος σε μια αυτοκόλλητη ετικέτα επάνω στη συσκευή (στην πόρτα) ή στο φάκελο με τα έγγραφα που θα βρείτε στο κάδο της συσκευής. Ο κωδικός αυτός είναι η αναγνωριστική ταυτότητα της συσκευής και χρησιμεύει για την καταγραφή του προϊόντος και στις επαφές σας με τα κέντρα τεχνικής υποστήριξης **Candy**.

## Για την προστασία του περιβάλλοντος



Αυτή η συσκευή έχει σήμανση σύμφωνα με την Ευρωπαϊκή οδηγία 2012/19/ΕΕ, σχετικά με τα απόβλητα ηλεκτρικού και ηλεκτρονικού εξοπλισμού (ΑΗΗΕ).

Τα ΑΗΗΕ περιέχουν ρυπογόνες ουσίες (που μπορεί να προκαλέσουν αρνητικές συνέπειες για το περιβάλλον) και βασικά εξαρτήματα (που μπορούν να ξαναχρησιμοποιηθούν). Είναι σημαντικό να υποβάλουμε τα ΑΗΗΕ σε ειδική επεξεργασία, προκειμένου να αφαιρούνται και εναποθέτονται σωστά όλες οι ρυπογόνες ουσίες και να διατηρούνται όλα τα ανακυκλώσιμα υλικά. Οι ιδιώτες μπορούν να δραματίσουν σημαντικό ρόλο στη διασφάλιση ότι τα ΑΗΗΕ δεν θα αποτελέσουν ένα περιβαλλοντικό ζήτημα, ακολουθώντας μερικούς βασικούς κανόνες:

- Τα ΑΗΗΕ δεν θα πρέπει να αντιμετωπίζονται ως Οικιακά απόβλητα.
- Τα ΑΗΗΕ θα πρέπει να παραδίδονται στα σχετικά σημεία περισυλλογής που διαχειρίζονται οι δήμοι ή εγκεκριμένοι οργανισμοί. Σε πολλές χώρες, για μεγάλα ΑΗΗΕ, διατίθεται υπηρεσία περισυλλογής από το σπίτι.

Σε πολλές χώρες, όταν προμηθεύσετε μια νέα συσκευή, η παλαιά μπορεί να επιστραφεί στην πωλήτρια εταιρία όταν παραδίδει την καινούργια, χωρίς χρέωση, δεδομένου ότι η νέα είναι αντίστοιχη σε κατηγορία και χαρακτηριστικά με το παλαιά.

## Περιεχομενα

1. ΓΕΝΙΚΕΣ ΟΔΗΓΙΕΣ ΑΣΦΑΛΕΙΑΣ
2. ΕΓΚΑΤΑΣΤΑΣΗ
3. ΠΡΑΚΤΙΚΕΣ ΣΥΜΒΟΥΛΕΣ
4. ΚΑΘΑΡΙΣΜΟΣ ΚΑΙ ΣΥΝΤΗΡΗΣΗ ΡΟΥΤΙΝΑΣ
5. ΓΡΗΓΟΡΟΣ ΟΔΗΓΟΣ ΧΡΗΣΗΣ
6. ΧΕΙΡΙΣΤΗΡΙΑ ΚΑΙ ΠΡΟΓΡΑΜΜΑΤΑ
7. ΚΥΚΛΟΣ ΣΤΕΓΝΩΜΑΤΟΣ
8. ΚΥΚΛΟΣ ΑΥΤΟΜΑΤΟΥ ΠΛΥΣΙΜΑΤΟΣ/ΣΤΕΓΝΩΜΑΤΟΣ
9. ΑΝΤΙΜΕΤΩΠΙΣΗ ΠΡΟΒΛΗΜΑΤΩΝ ΚΑΙ ΕΓΓΥΗΣΗ

# 1. ΓΕΝΙΚΕΣ ΟΔΗΓΙΕΣ

## ΑΣΦΑΛΕΙΑΣ

- Η συσκευή αυτή προορίζεται αποκλειστικά για οικιακή και παρεμφερείς με την οικιακή χρήσεις όπως:

- Χώρους φαγητού καταστημάτων, γραφείων και άλλων χώρων εργασίας;
- Εξοχικές & αγροτικές κατοικίες;
- Από τους πελάτες ξενοδοχείων, μοτέλ και παρεμφερών χώρων;
- Από τους πελάτες των bed & breakfast.

Χρήση διαφορετική από την κλασική οικιακή χρήση, όπως επαγγελματική χρήση από ειδήμονες ή επαγγελματίες, δεν ενδείκνυται έστω και αν γίνεται στους προαναφερθέντες χώρους. Διαφορετική από την προαναφερθείσα χρήση μπορεί να επηρεάσει την διάρκεια ζωής της συσκευής και να ακυρώσει την ισχύ της εγγύησης που την συνοδεύει. Ζημιές ή βλάβες στη συσκευή ή σε τρίτους που μπορεί να αποδοθούν σε διαφορετική από την οικιακή, χρήση της συσκευής (έστω και αν η συσκευή είναι εγκατεστημένη σε οικιακό περιβάλλον) δεν αναγνωρίζεται από τον κατασκευαστή ούτε ενώπιον των δικαστηρίων.

- Η συσκευή αυτή είναι κατάλληλη για χρήση από παιδιά ηλικίας άνω των 8 ετών και από άτομα με μειωμένη ψυχοφυσική δεξιότητα η χωρίς προγενέστερη εμπειρία και γνώση στη χρήση της συσκευής

υπό τον όρο ότι θα επιβλέπονται, θα τους δοθούν οι κατάλληλες οδηγίες και θα έχουν κατανοήσει τους κινδύνους που εγκυμονεί η χρήση της συσκευής. Μην αφήνετε τα παιδιά να παίζουν με τη συσκευή ή να ασχολούνται με το καθαρισμό και τη συντήρηση της χωρίς την επίβλεψη ενήλικα.

- Φροντίστε ώστε τα παιδιά να μην παίζουν με τη συσκευή.
- Τα παιδιά κάτω των 3 ετών δεν πρέπει να βρίσκονται κοντά στη συσκευή χωρίς την επίβλεψη ενήλικου.
- Εάν το καλώδιο παροχής ηλεκτρικής ενέργειας εμφανίσει φθορές, πρέπει να αντικατασταθεί από τον κατασκευαστή, από ειδικευμένο τεχνικό ή από εξειδικευμένο άτομο προκειμένου να αποφευχθούν οι κίνδυνοι που εγκυμονεί η λανθασμένη αντικατάσταση του καλωδίου.
- Για την σύνδεση της συσκευής με το δίκτυο αποχέτευσης χρησιμοποιείτε αποκλειστικά τη σωλήνα που συνοδεύει την συσκευή. Μην δοκιμάσετε να χρησιμοποιήσετε τις σωλήνες παλιών συσκευών.
- Η πίεση του νερού πρέπει να είναι ανάμεσα σε 0,05 MPa και 0,08 MPa.
- Βεβαιωθείτε ότι η βάση της συσκευής και οι αεραγωγοί εξαερισμού δεν παρεμποδίζονται από πατάκια ή την μοκέτα.
- Το πλυντήριο είναι εκτός λειτουργίας μόνο εάν η ένδειξη επάνω στον επιλογέα ή στον πίνακα οργάνων είναι κάθετα. Σε κάθε άλλη

περίπτωση η συσκευή βρίσκεται σε λειτουργία (μόνο για μοντέλα με επιλογές προγράμματος).

- Το τελευταίο μέρος του κύκλου ενός πλυντηρίου στεγνωτηρίου συμβαίνει χωρίς θέρμανση (κύκλος μείωσης θερμοκρασίας) για να εξασφαλιστεί ότι τα αντικείμενα θα μείνουν σε θερμοκρασία που διασφαλίζει ότι δεν θα καταστραφούν.



### ΠΡΟΣΟΧΗ:

**Μην διακόψετε ποτέ ένα πλυντήριο στεγνωτήριο πριν από το τέλος του κύκλου στεγνώματος, εκτός εάν αφαιρέσετε όλα τα αντικείμενα γρήγορα και τα απλώσετε μεταξύ τους έτσι ώστε η θερμότητα να διαχέεται.**

- Φροντίστε ώστε η πρόσβαση στο σημείο σύνδεσης της συσκευής με την παροχή ηλεκτρικής ενέργειας να είναι προσβάσιμη και μετά την εγκατάσταση της συσκευής.
- Η συσκευή δεν πρέπει να εγκατασταθεί πίσω από πόρτα που κλειδώνει, από συρόμενη πόρτα ή πόρτα που έχει μεντεσέ στην αντίθετη πλευρά από εκείνη του πλυντηρίου στεγνωτηρίου, με τρόπο δηλαδή που να εμποδίζεται το πλήρες άνοιγμα της πόρτας της συσκευής.
- Το μέγιστο φορτίο των ρούχων εξαρτάται από τον τύπο κάθε συσκευής (δες τον πίνακα).
- Η συσκευή δεν πρέπει να χρησιμοποιηθεί, εφόσον έχουν χρησιμοποιηθεί βιομηχανικές χημικές ουσίες για τον καθαρισμό.
- Μη στεγνώνετε άπλυτα αντικείμενα στο πλυντήριο στεγνωτήριο.
- Αντικείμενα που έχουν λερωθεί με ουσίες όπως λάδι μαγειρέματος, ακετόνη, οινόπνευμα, βενζίνη, κηροζίνη, αφαιρετικά λεκέδων, νέφτι, κεριά και καθαριστικά κεριού πρέπει να πλυθούν με ζεστό νερό με μια επιπλέον δόση απορρυπαντικού πριν στεγνωθούν στο πλυντήριο στεγνωτήριο.
- Αντικείμενα όπως αφρώδες ελαστικό (latex foam), σκουφάκια μπάνιου, αδιάβροχα υφάσματα, αντικείμενα με ενίσχυση καουτσούκ και ρούχα ή μαξιλάρια που έχουν παραγέμισμα από αφρώδες υλικό δεν πρέπει να στεγνώνονται στο πλυντήριο στεγνωτήριο.
- Τα μαλακτικά υφασμάτων, ή παρόμοια προϊόντα, θα πρέπει να χρησιμοποιούνται, όπως ορίζεται από τις οδηγίες στο μαλακτικό ρούχων.
- Αντικείμενα τα οποία έχουν μολυνθεί με πετρελαιοειδή μπορεί να αναφλεγούν άμεσα, ειδικά όταν εκτίθενται σε πηγές θερμότητας, όπως ένα πλυντήριο-στεγνωτήριο. Τα αντικείμενα αυτά θερμαίνονται, προκαλώντας οξειδωτική αντίδραση στο πετρελαιοειδές. Η οξειδωση δημιουργεί θερμότητα. Αν η θερμότητα δεν μπορεί να διαφύγει, τα αντικείμενα μπορούν να θερμανθούν αρκετά ώστε να πιάσουν φωτιά. Η συσσώρευση, στοιβαξη ή αποθήκευση αντικειμένων που έχουν σχέση με το πετρέλαιο και συναφή έλαια μπορεί να

εμποδίσει τη διαφυγή της θερμότητας και έτσι να δημιουργηθεί κίνδυνος πυρκαγιάς.

- Εάν δεν μπορούμε να αποφύγουμε να τοποθετήσουμε σε ένα πλυντήριο στεγνωτήριο, υφάσματα που περιέχουν φυτικά έλαια ή λάδι μαγειρέματος ή που έχουν μολυνθεί από προϊόντα περιποίησης μαλλιών, θα πρέπει πρώτα να τα πλύνουμε σε ζεστό νερό με επιπλέον δόση απορρυπαντικού - αυτό θα μειώσει, αλλά δεν θα εξαλείψει, τον κίνδυνο.
- Απομακρύνετε όλα τα αντικείμενα από τις τσέπες, όπως αναπτήρες και σπύρα.
- Για περισσότερες πληροφορίες για τη συσκευή και τεχνικές πληροφορίες επισκεφθείτε το site του κατασκευαστή.

### Προδιαγραφές ασφάλειας

- Πριν από κάθε εργασία καθαρισμού ή συντήρησης του πλυντηρίου, αποσυνδέστε την πρίζα από την παροχή και κλείστε την παροχή νερού.
- Βεβαιωθείτε ότι το δίκτυο στο οποίο θα συνδέσετε τη συσκευή διαθέτει γείωση, διαφορετικά ζητήστε την βοήθεια εξειδικευμένου τεχνίτη.
- Αποφεύγετε τη χρήση μετασχηματιστή, πολύπριζου και / ή παλαντέζας.



#### ΠΡΟΣΟΧΗ:

Κατά την διάρκεια της πλύσης το νερό μπορεί να αναπτύξει πολύ υψηλές θερμοκρασίες.

- Πριν ανοίξετε την πόρτα βεβαιωθείτε ότι στο τύμπανο δεν έχει νερό.
- Μην τραβάτε το καλώδιο ή την ίδια τη συσκευή για να αποσυνδέσετε την πρίζα από την παροχή ρεύματος.
- Μην αφήνετε το πλυντήριο εκτεθειμένο στην βροχή, τον ήλιο ή σε άλλους ατμοσφαιρικούς παράγοντες.
- Σε περίπτωση μεταφοράς μην ανασηκώνετε τη συσκευή από τα χειριστήρια ή το συρτάρι απορρυπαντικού. Κατά την μεταφορά μην ακουμπάτε την πόρτα επάνω στο τρόλεϊ. Ανασηκώστε το πλυντήριο με την βοήθεια ενός δεύτερου ατόμου.
- Σε κάθε περίπτωση βλάβης ή κακής λειτουργίας της συσκευής, αποσυνδέστε τη συσκευή από την παροχή ηλεκτρικού, κλείστε τη βρύση και μην δοκιμάσετε να επισκευάσετε τη συσκευή. Επικοινωνήστε αμέσως με τις Υπηρεσίες Τεχνικής Υποστήριξης, ζητώντας γνήσια ανταλλακτικά. Η μη τήρηση της πιο πάνω οδηγίας μπορεί να επηρεάσει την ασφαλή λειτουργία της συσκευής.

### Με την τοποθέτηση της σήμανσης

**CE** σε αυτό το προϊόν, δηλώνουμε με δική μας ευθύνη, τη συμμόρφωση με το σύνολο όλων των απαιτήσεων της Ευρωπαϊκής ένωσης για την ασφάλεια, υγεία και του περιβάλλοντος, που αναφέρονται στη νομοθεσία για αυτό το προϊόν.

## 2. ΕΓΚΑΤΑΣΤΑΣΗ

- Κόψτε τις ταινίες που στηρίζουν το σωλήνα προσέχοντας να μην κάνετε φθορές στη σωλήνα και στο καλώδιο ηλεκτρικής παροχής.
- Ξεβιδώστε τις **2** η **4** βίδες (**A**) που βρίσκονται στην πίσω πλευρά της συσκευής και αφαιρέστε τους **2** ή **4** δοκούς (αποστάτες) (**B**) σύμφωνα με την **εικόνα 1**.
- Καλύψτε τις **2** η **4** οπές χρησιμοποιώντας τις τάπες που θα βρείτε μέσα στο φάκελο με τις οδηγίες.
- Εάν το πλυντήριο είναι **εντοιχιζόμενο**, αφού κόψετε τις ταινίες στερέωσης των σωλήνων, ξεβιδώστε τις **3** η **4** βίδες στερέωσης του σωλήνα (**A**) και αφαιρέστε τους **3** η **4** αποστάτες στήριξης (**B**).
- Σε μερικά μοντέλα, **1** η **περισσότεροι** αποστάτες θα πέσουν στο εσωτερικό της συσκευής: σε αυτή την περίπτωση γείρετε το πλυντήριο για να τους αφαιρέσετε. Ξανακλείστε τις οπές χρησιμοποιώντας τις τάπες που θα βρείτε μέσα στο φάκελο με τις οδηγίες και την εγγύηση.



### ΠΡΟΣΟΧΗ:

Μην αφήνετε τα υλικά συσκευασίας σε σημείο που έχουν πρόσβαση τα παιδιά.

- Τοποθετείστε την βάση από πολυπροπυλένιο ακολουθώντας την **εικόνα 2** (ανάλογα με το μοντέλο κάντε αναφορά στο σχήμα **A**, **B** η **C**).

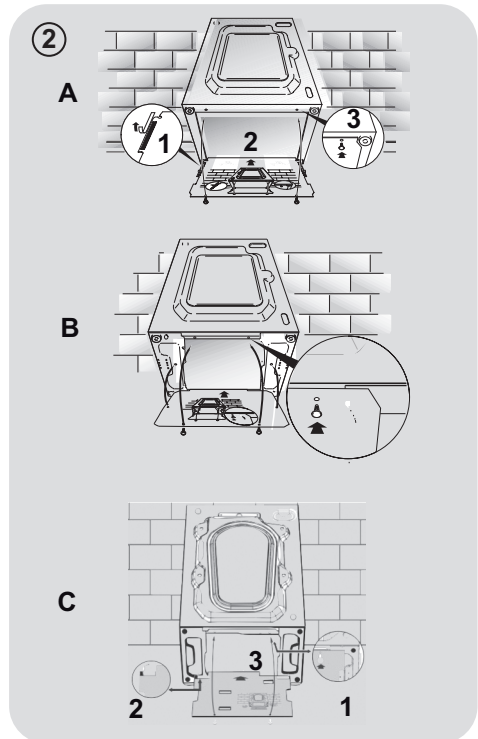
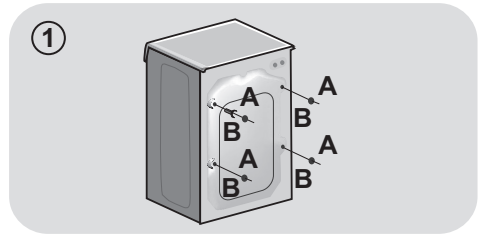

## Σύνδεση με το δίκτυο νερού

- Συνδέστε τον εύκαμπτο σωλήνα νερού στη βρύση (εικ. 3) μόνο με τον νέο σωλήνα που παρέχεται μαζί με τη συσκευή (μην χρησιμοποιήσετε ξανά παλιό λάστιχο-σετ).
- Ανάλογα με το μοντέλο η συσκευή μπορεί να διαθέτει ένα ή περισσότερα από τα πιο κάτω χαρακτηριστικά::

**HOT&COLD (εικ. 4):** πρόβλεψη για σύνδεση τόσο με το δίκτυο ζεστού όσο και με το δίκτυο κρύου νερού για μεγαλύτερη εξοικονόμηση ενέργειας. Συνδέστε τη γκρι σωλήνα στη βρύση του κρύου νερού ❄️ και την κόκκινη σωλήνα στην βρύση του ζεστού νερού. Η συσκευή μπορεί να συνδεθεί και αποκλειστικά μόνο στη βρύση κρύου νερού ή μόνο στη βρύση ζεστού, σε αυτή την περίπτωση η έναρξη κάποιων προγραμμάτων θα καθυστερήσει για μερικά λεπτά.

- **AQUASTOP (εικ. 5):** Μηχανισμός τοποθετημένος στο σωλήνα παροχής νερού, που διακόπτει την ροή του νερού εάν η σωλήνα σύνδεσης φθαρεί. Σε αυτή την περίπτωση στο σημείο "A" θα εμφανιστεί μια κόκκινη ένδειξη και θα πρέπει να αντικαταστήσετε τη σωλήνα. Για να ξεβιδώσετε το παξιμάδι πιάστε το μηχανισμό ασφάλισης (παρεμπόδιζε το ξεβίδωμα) "B".

- **AQUAPROTECT - ΣΩΛΗΝΑ ΠΑΡΟΧΗΣ ΝΕΡΟΥ ΜΕ ΠΡΟΣΤΑΣΙΑ (εικ.6):** Στην περίπτωση που υφίσταται διαρροή νερού στον βασικό εσωτερικό σωλήνα "A", το προστατευτικό διαφανές κάλυμμα της σωλήνας "B" θα κρατήσει το νερό, εξασφαλίζοντας σας την δυνατότητα να ολοκληρώσετε το κύκλο. Αφού τελειώσει ο κύκλος πρέπει να αντικαταστήσετε τη σωλήνα με την βοήθεια τεχνικού από το Κέντρο Τεχνικής Υποστήριξης.

## Τοποθέτηση συσκευής

- Ευθυγραμμίστε τη συσκευή με το τοίχο προσέχοντας ώστε η σωλήνα να μην έχει λυγισμοί και συνδέστε τη σωλήνα αποχέτευσης στο στόμιο της μπανιέρας ή για ακόμη καλύτερη απομάκρυνση του νερού σε ένα σταθερό στόμιο αποχέτευσης στο τοίχο σε απόσταση τουλάχιστον 50 cm από το δάπεδο και με διάμετρο μεγαλύτερη από εκείνη του σωλήνα απαγωγής του νερού του πλυντηρίου (εικ.7).

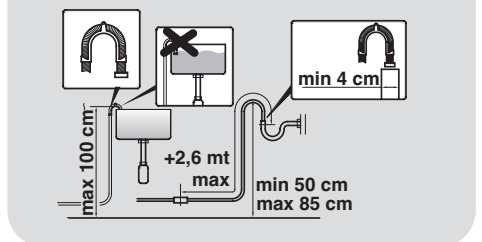
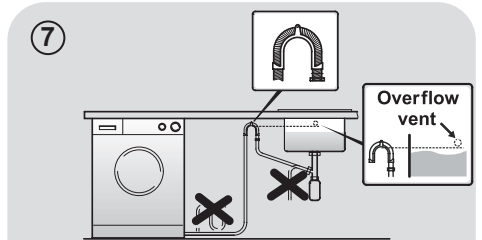
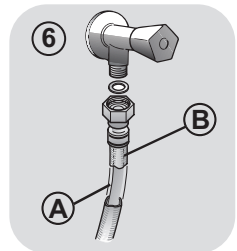
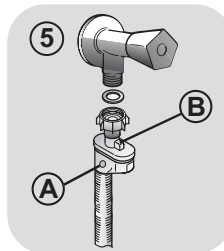
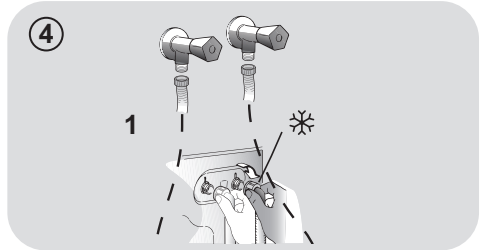
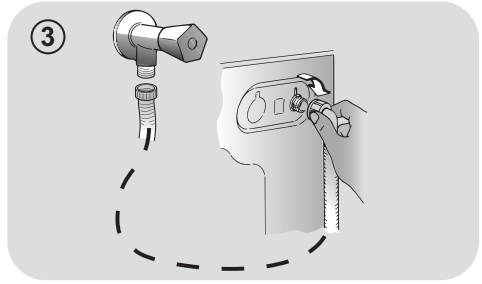



- Αλφαδιάστε τη συσκευή ρυθμίζοντας τα ποδαράκια, βλέπε **εικόνα 8**:
  - a. περιστρέψτε προς τα δεξιά το παξιμάδι για να απελευθερώσετε τη βίδα;
  - b. Περιστρέψτε το ποδαράκι πάνω-κάτω ανάλογα έως ότου ακουμπήσει στο δάπεδο;
  - c. στερεώστε το ποδαράκι βιδώνοντας το παξιμάδι μέχρι να ακουμπήσει το πυθμένα του πλυντηρίου.
- Συνδέστε την πρίζα.

**ΠΡΟΣΟΧΗ:**

Στην περίπτωση που θα παραστεί η ανάγκη να αντικαταστήσετε το καλώδιο σύνδεσης με το δίκτυο ηλεκτρικής παροχής, επικονωήστε με το Κέντρο Τεχνικής Υποστήριξης.

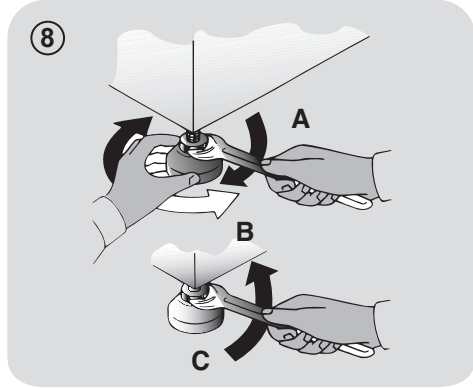
**Συρτάρι απορρυπαντικού**

Το συρτάρι του απορρυπαντικού είναι χωρισμένο σε 3 θήκες όπως δείχνει η **εικ 9**:

- θήκη "1": για το απορρυπαντικό της πρόπλυσης;
- θήκη "☼": για τις πρόσθετες ειδικές ουσίες όπως μαλακτικό, αρώματα κλπ, ecc;

**ΠΡΟΣΟΧΗ:**

Τοποθετείστε μόνο ουσίες σε υγρή μορφή, το πλυντήριο είναι ρυθμισμένο και απορροφά αυτόματα αυτές τις ουσίες στο τελευταίο κύκλο ξεβγάλματος.

- θήκη "2": για το απορρυπαντικό του κύκλου πλύσης.

Μερικά μοντέλα διατίθενται και με το **ειδικό δοχείο για απορρυπαντικό σε υγρή μορφή (εικ. 10)**. Για να το χρησιμοποιήσετε, τοποθετείστε το στην **θήκη "2"**. Με αυτό το τρόπο, το υγρό απορρυπαντικό θα πάει στον κάδο την σωστή στιγμή. Την θήκη αυτή μπορείτε να την χρησιμοποιήσετε εάν θέλετε να λευκάνετε (να βάλετε χλωρίνη) επιλέγοντας το πρόγραμμα "ξέβγαλμα".

**ΠΡΟΣΟΧΗ:**

Μερικά απορρυπαντικά απορροφούνται δύσκολα. Σε αυτή την περίπτωση είναι σκόπιμο να χρησιμοποιήσετε το ειδικό δοχείο (σφαίρα) που τοποθετείται μέσα στο κάδο (παράδειγμα εικόνα 11).

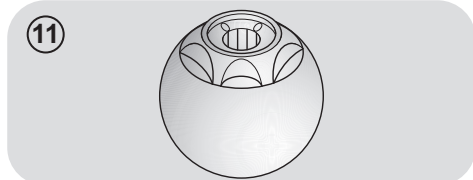
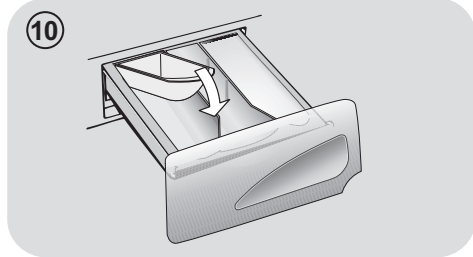
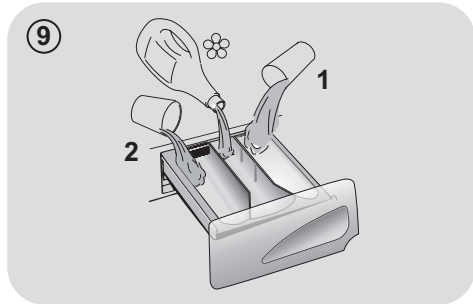

### 3. ΠΡΑΚΤΙΚΕΣ ΣΥΜΒΟΥΛΕΣ

#### Οδηγίες για το φορτίο

**ΠΡΟΣΟΧΗ:** όταν ετοιμάζετε τα ρούχα που θα πλύνετε πρέπει να βεβαιωθείτε ότι:

- έχετε αφαιρέσει από το ρουχισμό μεταλλικά αντικείμενα όπως καρφίτσες, χρήματα, συνδετήρες;
  - έχετε κουμπώσει τις μαξιλαροθήκες, τα φερμουάρ, έχετε δέσει τις ζώνες και τις μακριές κορδέλες από τις ρόμπες;
  - έχετε αφαιρέσει από τις κουρτίνες τους γάντζους;
  - έχετε διαβάσει προσεκτικά τις οδηγίες που αναγράφονται στις ετικέτες;
  - έχετε απομακρύνει τους ανθεκτικούς λεκέδες με το ειδικό απορρυπαντικό.
- Εάν πρόκειται να πλύνετε δάπεδα, κουβερτόρια, καλύμματα ή άλλο βαρύ ρουχισμό σας συμβουλευόμαστε να μην χρησιμοποιήσετε το κύκλο στυψίματος.
  - Για το πλύσιμο των μάλλινων βεβαιωθείτε πρώτα ότι το ρούχο μπορεί να πλυθεί στο πλυντήριο. Συμβουλευτείτε την ετικέτα με τις οδηγίες φροντίδας του ρούχου.

#### Χρήσιμες πληροφορίες για τους χρήστες

Σύντομες υποδείξεις για σωστή χρήση της συσκευής για προστασία του περιβάλλοντος και μέγιστη εξοικονόμηση ενέργειας.

**Τοποθετείτε στο πλυντήριο το μέγιστο φορτίο**

- Για να αποφύγετε σπάταλη ενέργεια, νερού ή απορρυπαντικού τοποθετείτε για πλύσιμο το μέγιστο προβλεπόμενο φορτίο. Η εξοικονόμηση μπορεί να φτάσει έως το 50% της ενέργειας που θα καταναλώσετε πλένοντας δύο μισά φορτία, εάν κάνετε ένα πλήρες φορτίο.

**Πότε είναι πραγματικά χρήσιμη η πρόπλυση?**

- Μόνο όταν πρόκειται να πλύνετε εξαιρετικά βρώμικο ρουχισμό! Εάν δεν επιλέξετε το κύκλο πρόπλυσης εξοικονομείτε από 5 έως 15%.

**Ποια είναι η σωστή θερμοκρασία πλύσης?**

- Η χρήση αφαιρετικού λεκέδων πριν από την τοποθέτηση του ρουχισμού στο πλυντήριο,

μειώνει την ανάγκη πλυσίματος σε θερμοκρασία μεγαλύτερη των 60°C. Εάν επιλέξετε θερμοκρασία πλυσίματος στους 60°C αντί τους 90°C η εξοικονόμηση ενέργειας μπορεί να φτάσει έως και το 50%.

**Πριν χρησιμοποιήσουμε το πρόγραμμα στεγνώματος (ΠΛΥΝΤΗΡΙΑ-ΣΤΕΓΝΩΤΗΡΙΑ)**

- **ΕΞΟΙΚΟΝΟΜΟΥΜΕ** ενέργεια και χρόνο επιλέγοντας υψηλή ταχύτητα περιστροφής για να μειωθεί η ποσότητα του νερού της μπουγάδας πριν από τη χρήση ενός προγράμματος στεγνώματος.

Ακολουθεί ένας σύντομος οδηγός με συμβουλές και επισημάνσεις γύρω από την χρήση του απορρυπαντικού στις διάφορες θερμοκρασίες. Σε κάθε περίπτωση είναι σημαντικό να συμβουλευέστε τις οδηγίες που αναφέρονται επάνω στη συσκευασία και αφορούν **την χρήση και την δοσολογία** του συγκεκριμένου απορρυπαντικού.

**Πλύσιμο με πρόγραμμα για βαμβακερά και θερμοκρασίες από 60°C** και άνω για λευκό ανθεκτικό πολύ βρώμικο ρουχισμό, χρησιμοποιείτε απορρυπαντικό σε σκόνη (heavy-duty) που περιέχει λευκαντικές ουσίες και σε αυτές τις θερμοκρασίες δίνει άριστα αποτελέσματα.

**Πλύσιμο με προγράμματα με θερμοκρασία μεταξύ 60°C και 40°C**, επιλέγετε το απορρυπαντικό ανάλογα με το ύφασμα, το χρώμα και το βαθμό βρωμιάς. Κατά κανόνα για λευκό βαμβακερό ανθεκτικό ρουχισμό επιλέγετε απορρυπαντικό σε σκόνη, για τα χρωματιστά που δεν έχουν λεκέδες επιλέγετε υγρό απορρυπαντικό ή σε σκόνη ειδικό για την προστασία των χρωμάτων.

**Πλύσιμο με προγράμματα με χαμηλή θερμοκρασία έως 40°C**, ενδείκνυται η χρήση απορρυπαντικών υγρών ή σε σκόνη ειδικών για το πλύσιμο σε χαμηλή θερμοκρασία.

Για το πλύσιμο **μάλλινου και μεταξωτού** ρουχισμού **χρησιμοποιείτε αποκλειστικά τα ειδικά** για αυτού του είδους ρουχισμό απορρυπαντικά.

## 4. ΚΑΘΑΡΙΣΜΟΣ ΚΑΙ ΣΥΝΤΗΡΗΣΗ ΡΟΥΤΙΝΑΣ

Για το καθαρισμό της εξωτερικής επιφάνειας του πλυντηρίου, αποφεύγετε τη χρήση λειαντικών ουσιών, αλκοόλης και η διαλυτικών, καθαρίζετε τις επιφάνειες με ένα υγρό μαλακό ύφασμα. Το πλυντήριο απαιτεί ελάχιστη φροντίδα για τη συντήρησή του: καθαρίζετε το φίλτρο και τις θήκες απορρυπαντικού. Πιο κάτω θα βρείτε και μικρές συμβουλές στην περίπτωση που θα χρειαστεί να μετακινήσετε τη συσκευή ή για την περίπτωση που η συσκευή θα μείνει σε αχρησία για μεγάλο χρονικό διάστημα.

### Καθαρισμός θηκών απορρυπαντικού

- Καθαρίζετε τις θήκες απορρυπαντικού για να αποφύγετε την συσσώρευση υπολοίπων μέσα σε αυτές.
- Πιέστε απαλά τη θήκη για να την βγάλετε από την θέση της, βάλτε την κάτω από την βρύση και επανα τοποθετήστε την στη θέση της αφού απομακρύνετε πρώτα, σχολαστικά τα υπόλοιπα απορρυπαντικού.

### Καθαρισμός του φίλτρου

- Το πλυντήριο διαθέτει ένα ειδικό φίλτρο που κατακρατεί τα ευμεγέθη υπολείμματα που μπορεί να φράξουν την αποχέτευση όπως κουμπιά και νομίσματα.
- **ΔΙΑΤΙΘΕΤΑΙ ΜΟΝΟ ΣΕ ΟΡΙΣΜΕΝΑ ΜΟΝΤΕΛΑ:** τραβήξτε το σωληνάκι προς τα έξω, αφαιρέστε το καπάκι και στραγγίξτε το νερό σε ένα λεκανάκι.
- Πριν ξεβιδώσετε το φίλτρο, είναι σκόπιμο να βάλτε από κάτω ένα απορροφητικό ύφασμα ώστε το υπόλοιπο νερό να μην βρέξει το δάπεδο.
- Περιστρέψτε το φίλτρο αριστερόστροφα μέχρι το στοπ στην κάθετη θέση.
- Αφαιρέστε και καθαρίστε το φίλτρο, τοποθετήστε το στη θέση του και περιστρέψτε το δεξιόστροφα.

- Επαναλάβετε τις κινήσεις που περιγράφονται πιο πάνω για να τοποθετήσετε όλα τα εξαρτήματα στη θέση τους.

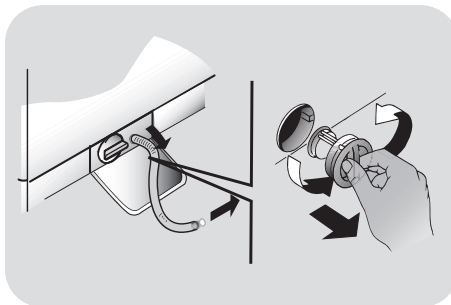

### Οδηγίες για την μεταφορά της συσκευής και την προετοιμασία για παρατεταμένη αχρησία

- Εάν η συσκευή θα παραμείνει σε χώρο που δεν θερμαίνεται για μεγάλη χρονική περίοδο, πρέπει να αδειάσετε όλες τις σωληνώσεις από τα υπολείμματα νερού.
- Αποσυνδέστε το πλυντήριο από την παροχή ηλεκτρικού ρεύματος.
- Αποσυνδέστε την σωλήνα αποχέτευσης από την ταινία στήριξης και κατεβάστε προς το δάπεδο τη σωλήνα προκειμένου να αδειάσετε το νερό σε μια λεκάνη.
- Στερεώστε τη σωλήνα αποχέτευσης στη θέση της.

## 5. ΓΡΗΓΟΡΟΣ ΟΔΗΓΟΣ ΧΡΗΣΗΣ

Το πλυντήριο αυτό προσαρμόζει αυτόματα την στάθμη νερού στο είδος και την ποσότητα του ρουχισμού που πρόκειται να πλυθεί. Με αυτό το σύστημα μειώνεται αισθητά τόσο η κατανάλωση όσο και η διάρκεια του κύκλου.

### Επιλογή προγράμματος

- Ενεργοποιείτε το πλυντήριο και επιλέξετε το πρόγραμμα που θέλετε.
- Ρυθμίστε ανάλογα με τις ανάγκες σας την θερμοκρασία πλύσης και πιάστε τα πλήκτρα των πρόσθετων λειτουργιών που θέλετε .

### ΣΤΕΓΝΩΜΑ

Αν θέλουμε ο κύκλος στεγνώματος να ξεκινήσει αυτόματα μετά το πλύσιμο, επιλέγουμε το πρόγραμμα που απαιτείται χρησιμοποιώντας το κουμπί **ΕΠΙΛΟΓΗ ΣΤΕΓΝΩΜΑΤΟΣ**. Διαφορετικά μπορούμε να τελειώσουμε το πλύσιμο και στη συνέχεια να αποφασίσουμε το πρόγραμμα στεγνώματος και το είδος φορτίου.

- Πιάστε το πλήκτρο **ΕΝΑΡΞΗΣ/ΔΙΑΚΟΠΗΣ** για να ξεκινήσει το πρόγραμμα.
- Στο τέλος του προγράμματος στην οθόνη θα εμφανιστεί η ένδειξη “End” (Τέλος) ή θα ανάψει το αντίστοιχο led.

Περιμένετε η λυχνία **ΑΣΦΑΛΙΣΗΣ ΠΟΡΤΑΣ** να σβήσει προτού ανοίξετε τη πόρτα.

- Απενεργοποιείτε το πλυντήριο.

Συμβουλευθείτε το πίνακα προγραμμάτων και ακολουθείστε τις οδηγίες με την σειρά που αναφέρονται. Η πιο πάνω οδηγία ισχύει ανεξάρτητα από το πρόγραμμα που θα επιλέξετε.

### Τεχνικά στοιχεία

Πιεσηνερου: min 0,05 Μπα / max 0,8 Μπα

Ταχυτητα στιψιμα τοσ:

κοιπάτε την πινακίδα των χαρακτηριστικών.

Παροχη ρευματος/Ενταση ρευματος/  
Ταση ρευματος:

κοιπάτε την πινακίδα των χαρακτηριστικών.

## 6. ΧΕΙΡΙΣΤΗΡΙΑ ΚΑΙ ΠΡΟΓΡΑΜΜΑΤΑ

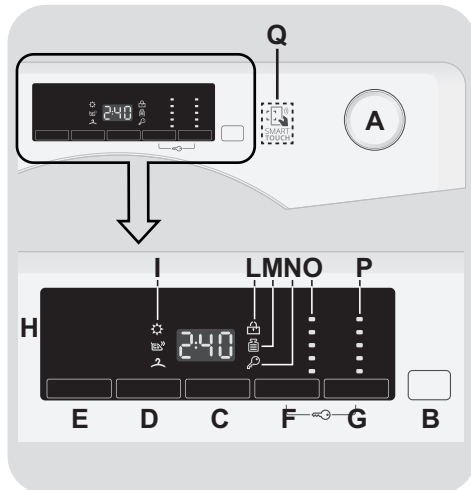

- A** Επιλογέας προγράμματος με θέση OFF
- B** Πλήκτρο ΕΝΑΡΞΗΣ/ΔΙΑΚΟΠΗΣ
- C** Πλήκτρο ΜΕΤΑΘΕΣΗΣ ΕΝΑΡΞΗΣ ΛΕΙΤΟΥΡΓΙΑΣ
- D** Πλήκτρο ΕΠΙΛΟΓΗ ΣΤΕΓΝΩΜΑΤΟΣ / ΛΕΙΤΟΥΡΓΙΑ ΑΤΜΟΥ
- E** Πλήκτρο ΓΡΗΓΟΡΟΥ ΠΡΟΓΡΑΜΜΑΤΟΣ / ΒΑΘΜΟΥ ΒΡΩΜΙΑΣ
- F** Πλήκτρο ΕΠΙΛΟΓΗΣ ΘΕΡΜΟΚΡΑΣΙΑΣ
- G** Πλήκτρο ΕΠΙΛΟΓΗΣ ΣΤΥΨΙΜΑΤΟΣ
- F+G** ΚΛΕΙΔΩΜΑ ΠΛΗΚΤΡΩΝ
- H** Ψηφιακή οθόνη
- I** Λυχνίες ΕΠΙΛΟΓΗ ΣΤΕΓΝΩΜΑΤΟΣ
- L** Λυχνία ΑΣΦΑΛΙΣΗΣ ΠΟΡΤΑΣ
- M** Λυχνία KG DETECTOR
- N** Λυχνία ΚΛΕΙΔΩΜΑ ΠΛΗΚΤΡΩΝ
- O** Λυχνίες ΕΠΙΛΟΓΗΣ ΘΕΡΜΟΚΡΑΣΙΑΣ
- P** Λυχνίες ΕΠΙΛΟΓΗΣ ΣΤΥΨΙΜΑΤΟΣ
- Q** Λειτουργία SMART TOUCH

## Επιλογέας προγράμματος με θέση OFF

Περιστρέφοντας τον επιλογέα στην οθόνη εμφανίζονται οι ρυθμίσεις του προγράμματος που έχετε επιλέξει.

Για εξοικονόμηση ενέργειας στο τέλος του κύκλου ή σε περίοδο αδράνειας της συσκευής η φωτεινότητα της οθόνης μειώνεται.

**Σημείωση:** Για να διακόψετε την λειτουργία της συσκευής περιστρέψτε τον επιλογέα προγράμματος στη θέση OFF.

- Πιέστε το πλήκτρο **ΕΝΑΡΞΗΣ/ΔΙΑΚΟΠΗΣ** για να ξεκινήσει ο κύκλος πλύσης που επιλέξατε.
- Κατά την διάρκεια και μέχρι την ολοκλήρωση του κύκλου ο επιλογέας παραμένει ακίνητος στην θέση που αντιστοιχεί στο πρόγραμμα.
- Όταν εμφανιστεί η ένδειξη "End" (Τέλος) στην ψηφιακή οθόνη της συσκευής σας και σβήσει η λυχνία ένδειξης **ΑΣΦΑΛΙΣΗΣ ΠΟΡΤΑΣ**, μπορείτε να ανοίξετε τη πόρτα της συσκευής σας.
- Διακόψτε την λειτουργία της συσκευής περιστρέφοντας τον επιλογέα στη θέση OFF.

**Ο επιλογέας προγράμματος πρέπει να επαναφέρεται στη θέση OFF στο τέλος του κύκλου ή πριν να επιλέξετε το επόμενο κύκλο (διαδοχικές πλύσεις).**

## Πλήκτρο ΕΝΑΡΞΗΣ/ΔΙΑΚΟΠΗΣ

**Κλείστε την πόρτα ΠΡΙΝ πιέσετε το πλήκτρο ΕΝΑΡΞΗΣ/ΔΙΑΚΟΠΗΣ.**

- Πιέστε για να ξεκινήσει ο κύκλος.

**Αφού πατήσετε το κουμπί ΕΝΑΡΞΗΣ/ΔΙΑΚΟΠΗΣ, η συσκευή μπορεί να χρειαστεί μερικά δευτερόλεπτα για να ξεκινήσει.**

## ΠΡΟΣΘΕΣΤΕ Ή ΑΦΑΙΡΕΣΤΕ ΡΟΥΧΑ ΜΕΤΑ ΤΗΝ ΕΝΑΡΞΗ ΤΟΥ ΠΡΟΓΡΑΜΜΑΤΟΣ (ΠΑΥΣΗ)

- Πιέστε και κρατήστε το πλήκτρο **ΕΝΑΡΞΗΣ/ΔΙΑΚΟΠΗΣ** για **2 περίπου δευτερόλεπτα** (η ενδεικτική λυχνία του θα ανάψει και θα αναβοσβήνει για το χρόνο που απομένει, δείχνοντας έτσι ότι η συσκευή έχει διακόψει τη λειτουργία της).
- Περιμένετε η λυχνία **ΑΣΦΑΛΙΣΗΣ ΠΟΡΤΑΣ** να σβήσει προτού ανοίξετε τη πόρτα.

**Πριν ανοίξετε την πόρτα, παρακαλούμε ελέγξτε ότι η στάθμη του νερού είναι κάτω από το άνοιγμα της πόρτας για να αποφευχθεί πιθανή πλημμύρα.**

- Αφού έχετε προσθέσει ή αφαιρέσει ρούχα, κλείστε την πόρτα και πιέστε το πλήκτρο **ΕΝΑΡΞΗΣ/ΔΙΑΚΟΠΗΣ** (το πρόγραμμα θα ξεκινήσει από το σημείο που σταμάτησε).

## ΑΚΥΡΩΣΗ ΠΡΟΓΡΑΜΜΑΤΟΣ

- Για να ακυρώσετε ένα πρόγραμμα, περιστρέψτε τον επιλογέα στην θέση **OFF**.
- Περιμένετε **2 λεπτά** έως ότου η ασφάλεια της συσκευής ξεκλειδώσει την πόρτα.

## Πλήκτρο ΜΕΤΑΘΕΣΗΣ ΕΝΑΡΞΗΣ ΛΕΙΤΟΥΡΓΙΑΣ

- Με αυτό το πλήκτρο σας δίνετε η δυνατότητα να μεταθέσετε την έναρξη λειτουργίας μέχρι **24 ώρες**.

- Για να καθυστερήσετε την ώρα έναρξης ακολουθείστε την πιο κάτω διαδικασία:
  - Επιλέξτε το πρόγραμμα.
  - Πιέστε το πλήκτρο μια φορά για να το ενεργοποιήσετε(στην οθόνη εμφανίζεται η ένδειξη **h00**) πιέστε μια φορά για να μεταθέσετε κατά **1 ώρα** την έναρξη (στην οθόνη εμφανίζεται η ένδειξη **h01**). Κάθε φορά που θα πιέζετε το πλήκτρο η έναρξη λειτουργίας μετατίθεται κατά **1 ώρα**, μέχρι να εμφανιστεί στην οθόνη η ένδειξη **h24**, και να ξεκινήσει ο υπολογισμός από το 0 εάν πιέσετε εκ νέου το πλήκτρο.
  - Επιβεβαιώστε την ρύθμιση πιέζοντας το πλήκτρο **ΕΝΑΡΞΗΣ/ΔΙΑΚΟΠΗΣ**. Έχει ξεκινήσει η μέτρηση του χρόνου μετά το πέρας της οποίας το πρόγραμμα θα ξεκινήσει αυτόματα.
- Μπορείτε να ακυρώσετε τη μεταχρονολογημένη έναρξη γυρίζοντας τον επιλογέα στη θέση **OFF**.

**Εάν ενόσω η συσκευή βρίσκεται σε λειτουργία έχετε διακοπή ρεύματος, η συσκευή μέσω μιας μνήμης αποθηκεύει τις ρυθμίσεις και με την επαναφορά του ρεύματος θα συνεχίσει από το σημείο που έγινε η διακοπή.**

**Η ενεργοποίηση των πλήκτρων λειτουργιών πρέπει να γίνει πριν πιέσετε το πλήκτρο ΕΝΑΡΞΗΣ/ΔΙΑΚΟΠΗΣ. Εάν επιλέξετε κάποια λειτουργία που δεν είναι συμβατή με το πρόγραμμα η αντίστοιχη λυχνία θα αναβοσβήσει και μετά θα σβήσει.**

## **Πλήκτρο ΕΠΙΛΟΓΗ ΣΤΕΓΝΩΜΑΤΟΣ / ΛΕΙΤΟΥΡΓΙΑ ΑΤΜΟΥ**

Αυτό το κουμπί σας επιτρέπει να επιλέξετε ανάμεσα σε δύο διαφορετικούς τύπους στεγνώματος:

### **- ΕΠΙΛΟΓΗ ΣΤΕΓΝΩΜΑΤΟΣ**

- **Αυτόματος κύκλος πλύσης / στεγνώματος:** αφού επιλέξετε ένα πρόγραμμα πλύσης ανάλογα με τον τύπο των ρούχων σας,

πατήστε αυτό το κουμπί για να επιλέξετε τον επιθυμητό κύκλο στεγνώματος. Ο επιλεγμένος κύκλος στεγνώματος θα ξεκινήσει αυτόματα μετά το τέλος του κύκλου πλύσης.

**Εάν επιλέξετε ένα πρόγραμμα πλύσης που δεν είναι συμβατό με την λειτουργία αυτόματου στεγνώματος, αυτή η λειτουργία δεν θα ενεργοποιηθεί.**

**Καλό θα ήταν να μην υπερβαίνετε το μέγιστο όγκο ρούχων που υποδεικνύεται στο πίνακα προγραμμάτων, αλλιώς υπάρχει κίνδυνος τα ρούχα σας να μην στεγνώσουν ικανοποιητικά.**

- Εάν θέλετε να ακυρώσετε την επιλογή σας **προτού ξεκινήσει ο κύκλος πλύσης** πατήστε συνεχόμενα το κουμπί μέχρι να σβήσει η ενδεικτική λυχνία ή γυρίστε τον επιλογέα προγράμματος στη θέση **OFF**.
- **Λειτουργία μόνο κύκλου στεγνώματος:** αφού επιλέξετε το επιθυμητό πρόγραμμα στεγνώματος ανάλογα με τα υφάσματα των ρούχων σας, μπορείτε - πατώντας αυτό το κουμπί- να επιλέξετε διαφορετικές ρυθμίσεις στεγνώματος από αυτές που έχουν προεπιλεγεί από τον κατασκευαστή (με εξαίρεση το πρόγραμμα στεγνώματος για μάλλινα ρούχα).
- Για να ακυρώσετε το πρόγραμμα στεγνώματος **κατά τη διάρκεια λειτουργίας του**, πατήστε το κουμπί για περίπου **3 δευτερόλεπτα**.



### **ΠΡΟΣΟΧΗ:**

**Αφού ακυρώσετε το κύκλο στεγνώματος, θα ξεκινήσει η διαδικασία ψύξης στο εσωτερικό του κάδου οπότε θα πρέπει να περιμένετε περίπου 10-20 λεπτά προτού ανοίξετε τη πόρτα.**

- Όταν εμφανιστεί η ένδειξη "End" (Τέλος) στην ψηφιακή οθόνη της συσκευής σας και σβήσει η λυχνία ένδειξης **ΑΣΦΑΛΙΣΗΣ ΠΟΡΤΑΣ**, μπορείτε να ανοίξετε τη πόρτα της συσκευής σας.

**Μπορείτε να ακυρώσετε τον επιλεγμένο κύκλο στεγνώματος γυρίζοντας τον επιλογέα προγράμματος στη θέση OFF. Είναι απαραίτητο να περιμένετε να ολοκληρωθεί η φάση ψύξης (10 - 20 λεπτά) και να σβήσει η λυχνία ένδειξης ΑΣΦΑΛΙΣΗΣ ΠΟΡΤΑΣ προτού ανοίξετε τη πόρτα.**

#### - ΛΕΙΤΟΥΡΓΙΑ ΑΤΜΟΥ

Αφού πατήσετε το Κουμπί "**ΕΥΚΟΛΟ ΣΙΔΕΡΩΜΑ**" μπορείτε να επιλέξετε ανάμεσα σε τρία διαφορετικά επίπεδα έντασης ατμού κατάλληλα για στεγνά ή και βρεγμένα ρούχα, ανάλογα με τον τύπο του υφάσματος:

#### - **ΕΥΚΟΛΟ ΣΙΔΕΡΩΜΑ** Συνθετικά / Μικτά Υφάσματα (προεπιλογή) **P1** εμφανίζεται στην ψηφιακή οθόνη

Αυτό το πρόγραμμα είναι κατάλληλο για συνθετικά και μικτά υφάσματα. Εάν τα ρούχα είναι βρεγμένα (μετά από πλύση) μπορείτε να το χρησιμοποιήσετε για να ισιώσετε τις ζάρες που έχουν δημιουργηθεί μετά το στέγνωμα. Εάν τα ρούχα είναι στεγνά, το πρόγραμμα τους δίνει το κατάλληλο επίπεδο υγρασίας προκειμένου να σιδερωθούν εύκολα. Μέση διάρκεια κύκλου.

#### - **ΕΥΚΟΛΟ ΣΙΔΕΡΩΜΑ** Βαμβακερά (πατήστε το Κουμπί **μία φορά**) **P2** εμφανίζεται στην ψηφιακή οθόνη

Αυτό το πρόγραμμα είναι κατάλληλο για βαμβακερά υφάσματα. Εάν τα ρούχα είναι βρεγμένα (μετά από πλύση) μπορείτε να το χρησιμοποιήσετε για να ισιώσετε τις ζάρες που έχουν δημιουργηθεί μετά το στέγνωμα. Εάν τα ρούχα είναι στεγνά, το πρόγραμμα τους δίνει το κατάλληλο επίπεδο υγρασίας προκειμένου να σιδερωθούν εύκολα. Μέση διάρκεια κύκλου.

#### - **Φρεσκάρισμα με Ατμό** (πατήστε το Κουμπί **δύο φορές**) **P3** εμφανίζεται στην ψηφιακή οθόνη

Χάρη στη λειτουργία ατμού, μπορείτε να χρησιμοποιήσετε αυτόν τον κύκλο για να φρεσκάρετε τα ρούχα σας και να ισιώσετε τις ζάρες που έχουν δημιουργηθεί μετά τη χρήση των ρούχων. Στην αρχική φάση του κύκλου ενεργοποιείται η λειτουργία ατμού και στο τελικό στάδιο αφαιρείται η πλεονάζουσα υγρασία από τα ρούχα ώστε να μπορείτε να τα χρησιμοποιήσετε αμέσως μετά. Αυτός ο κύκλος είναι κατάλληλος μόνο για στεγνά ρούχα.

Η λειτουργία αυτή είναι διαθέσιμη μόνο όταν το βάρος των στεγνών ρούχων στον κάδο δεν ξεπερνά το 1.5 κιλό.

#### Πλήκτρο **ΓΡΗΓΟΡΟΥ ΠΡΟΓΡΑΜΜΑΤΟΣ / ΒΑΘΜΟΥ ΒΡΩΜΙΑΣ**

Αυτό το κουμπί σας επιτρέπει να επιλέξετε ανάμεσα σε δύο διαφορετικές επιλογές, ανάλογα με το επιλεγμένο πρόγραμμα:

#### - **ΓΡΗΓΟΡΟΥ ΠΡΟΓΡΑΜΜΑΤΟΣ**

Το κουμπί ενεργοποιείται όταν επιλέξετε το πρόγραμμα **ΓΡΗΓΟΡΟ (14/30/44 Min.)** και σας επιτρέπει να επιλέξετε έναν από τους τρεις αναφερόμενους χρόνους.

#### - **ΒΑΘΜΟΥ ΒΡΩΜΙΑΣ**

- Μόλις έχει επιλεγεί το πρόγραμμα, θα εμφανιστεί ο χρόνος πλύσης του προγράμματος.

- Αυτή η επιλογή σας επιτρέπει να επιλέξετε ανάμεσα σε 3 επίπεδα έντασης πλύσης, τροποποιώντας τη διάρκεια του προγράμματος, ανάλογα από τον βαθμό λερωμάτος των ρούχων (δύναται να χρησιμοποιηθεί μόνο σε κάποια προγράμματα, όπως αναφέρεται στον πίνακα προγραμμάτων).

#### Πλήκτρο **ΕΠΙΛΟΓΗΣ ΘΕΡΜΟΚΡΑΣΙΑΣ**

- Αυτό το κουμπί σας επιτρέπει να μεταβάλετε τη θερμοκρασία των κύκλων πλυσίματος.
- Δεν δύναται η αύξηση της θερμοκρασίας πάνω από το ανώτατο επιτρεπόμενο όριο για κάθε πρόγραμμα με σκοπό να προστατευτούν τα υφάσματα.

- Σε περίπτωση που θέλετε να πραγματοποιήσετε πλύση με κρύο νερό, όλες οι ενδείξεις πρέπει να είναι απενεργοποιημένες.

## Πλήκτρο ΕΠΙΛΟΓΗΣ ΣΤΥΨΙΜΑΤΟΣ

- Πατώντας αυτό το κουμπί, είναι δυνατόν να μειωθεί η μέγιστη ταχύτητα και, εφόσον επιθυμείτε, μπορείτε να ακυρώσετε τον κύκλο στύψιματος.
- Αν η ετικέτα δεν αναφέρει συγκεκριμένα στοιχεία, είναι δυνατή η χρήση μέγιστης ταχύτητας στύψιματος αυτού του προγράμματος.

Για να προστατεύονται τα υφάσματα, δεν είναι δυνατή η αύξηση της ταχύτητας πάνω από το επιτρεπόμενο όριο του κάθε προγράμματος.

- Για να επανενεργοποιήσετε τον κύκλο στύψιματος, πατήστε το κουμπί διαδοχικά μέχρι να φτάσει στην επιθυμητή ταχύτητα στροφών στύψιματος.
- Είναι εφικτή η τροποποίηση της ταχύτητας των στροφών στύψιματος, χωρίς την παύση της λειτουργίας της συσκευής.

Μεγαλύτερη δόση απορρυπαντικού μπορεί να προκαλέσει υπερβολικό αφρό. Αν η συσκευή ανιχνεύσει την παρουσία υπερβολικού αφρού, μπορεί να αποκλείσει τη φάση στύψιματος ή να επεκτείνει τη διάρκεια του προγράμματος και την αύξηση της κατανάλωσης του νερού.

Η συσκευή είναι εξοπλισμένη με ειδικό ηλεκτρονικό αισθητήριο που αποτρέπει την εκτέλεση του κύκλου στύψιματος αν τα ρούχα στο τύμπανο δεν είναι ομοιόμορφα κατανομημένα. Αυτό αποτρέπει το θόρυβο και τις δονήσεις και εξασφαλίζει μεγαλύτερη διάρκεια ζωής της συσκευής.

## ΚΛΕΙΔΩΜΑ ΠΛΗΚΤΡΩΝ

- Πιέζοντας ταυτόχρονα τα κουμπιά **ΕΠΙΛΟΓΗΣ ΘΕΡΜΟΚΡΑΣΙΑΣ** και **ΕΠΙΛΟΓΗΣ ΣΤΥΨΙΜΑΤΟΣ** για περίπου **3 δευτερόλεπτα**, η συσκευή σας επιτρέπει να κλειδώσετε τα πλήκτρα. Κατ' αυτόν τον τρόπο, μπορεί να αποτραπούν οι τυχαίες ή οι ανεπιθύμητες αλλαγές, σε περίπτωση που κατά λάθος πατηθεί ένα κουμπί κατά τη διάρκεια ενός κύκλου.
- Το πλήκτρο κλειδώματος μπορεί να ακυρωθεί απλώς με την ταυτόχρονη πίεση αυτών των δύο κουμπιών ή απενεργοποιώντας την συσκευή.

## Ψηφιακή Οθόνη

Μέσω της ψηφιακής οθόνης είστε αδιάκοπα ενημέρωτος για την κατάσταση στην οποία βρίσκεται η συσκευή.

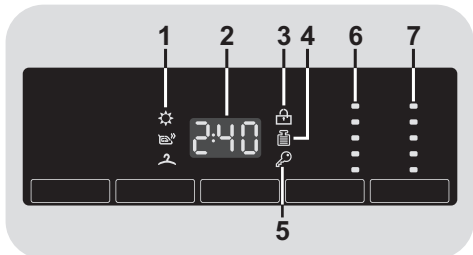

### 1) ΛΥΧΝΙΕΣ ΕΠΙΛΟΓΗ ΣΤΕΓΝΩΜΑΤΟΣ

Οι δείκτες θα σας εμφανίσουν τα επίπεδα έντασης στεγνώματος που μπορείτε να επιλέξετε πατώντας το αντίστοιχο κουμπί:

- ☀ **ΕΝΤΑΤΙΚΟ ΣΤΕΓΝΩΜΑ**  
(ιδανικό για πετσέτες, μπουρνούζια και ογκώδη φορτία πλύσης).
- ☞ **ΕΥΚΟΛΟ ΣΙΔΕΡΩΜΑ**  
(αφήνει τα ρούχα σε ιδανική κατάσταση για εύκολο σιδέρωμα).
- 2 **ΕΤΟΙΜΑ ΓΙΑ ΑΠΟΘΗΚΕΥΣΗ**  
(για ρούχα που θα αποθηκευτούν χωρίς σιδέρωμα).



## 2) ΔΙΑΡΚΕΙΑ ΤΟΥ ΚΥΚΛΟΥ

- Όταν επιλέξετε πρόγραμμα στην οθόνη εμφανίζεται αυτόματα η διάρκεια του προγράμματος, οποία μπορεί να διαφέρει ανάλογα με τις επιλογές που έχετε κάνει.
- Καθόλη την διάρκεια του κύκλου στην οθόνη εμφανίζεται ο χρόνος που απομένει για την ολοκλήρωση του προγράμματος.
- Ο υπολογισμός της διάρκειας γίνεται με αναφορά σε ένα σταθερό φορτίο, κατά την διάρκεια του κύκλου η συσκευή προσαρμόζει τον χρόνο ανάλογα με το μέγεθος και τη σύνθεση του φορτίου που πλένεται.

## 3) ΛΥΧΝΙΑ ΚΛΕΙΔΩΜΑΤΟΣ ΠΟΡΤΑΣ

- Η ενδεικτική λυχνία ανάβει όταν η πόρτα κλείσει καλά.

**Κλείστε την πόρτα ΠΡΙΝ πιάσετε το πλήκτρο ΕΝΑΡΞΗΣ/ΔΙΑΚΟΠΗΣ.**

- Όταν πιάσετε το πλήκτρο **ΕΝΑΡΞΗΣ/ΔΙΑΚΟΠΗΣ** εάν η πόρτα είναι κλειστή η ενδεικτική λυχνία θα αρχίσει να αναβοσβήνει και μετά θα παραμείνει αναμμένη.

**Εάν η πόρτα δεν έχει κλείσει καλά ή λυχνία θα αναβοσβήνει για 7 δευτερόλεπτα και μετά θα ακυρωθεί η έναρξη λειτουργίας. Σε αυτή την περίπτωση κλείστε καλά την πόρτα και πιάστε εκ νέου το πλήκτρο ΕΝΑΡΞΗΣ/ΔΙΑΚΟΠΗΣ.**

- Περιμένετε η λυχνία **ΑΣΦΑΛΙΣΗΣ ΠΟΡΤΑΣ** να σβήσει προτού ανοίξετε τη πόρτα.

## 4) ΛΥΧΝΙΑ Kg Detector (Η λειτουργία είναι διαθέσιμη μόνο σε ορισμένα προγράμματα)

- Κατά την διάρκεια των πρώτων λεπτών του κύκλου, η ένδειξη **"Kg Detector"** παραμένει ενεργοποιημένος γιατί ένας αισθητήρας καταγράφει το βάρος του

φορτίου και προσαρμόζει ανάλογα την διάρκεια του κύκλου, την ποσότητα του νερού και την κατανάλωση της ενέργειας.

- Σε όλες τις φάσεις του κύκλου η ένδειξη **"Kg Detector"** εμφανίζει στην οθόνη πληροφορίες σχετικά με το φορτίο και κατά την διάρκεια των πρώτων λεπτών του κύκλου:
  - ρυθμίζει ανάλογα την απαιτούμενη ποσότητα του νερού;
  - καθορίζει την διάρκεια του κύκλου της πλύσης;
  - προγραμματίζει τις φάσεις ξεβγάλματος ανάλογα με το είδος του ρουχισμού που πλένεται (σύμφωνα με τον προγραμματισμό που έχει γίνει);
  - προσαρμόζει τον ρυθμό περιστροφών ανάλογα με το είδος του ρουχισμού (σύμφωνα με την βασική επιλογή προγράμματος);
  - καταγράφει την παρουσία αφρού προκειμένου να αυξήσει εφόσον απαιτείται, την ποσότητα του νερού κατά την διάρκεια του ξεβγάλματος;
  - Ρυθμίζει την ταχύτητα του στυψίματος ανάλογα με το φορτίο αποτρέποντας την δημιουργία άνισο- κατανομής και την πρόκληση κραδασμών.

## 5) ΛΥΧΝΙΑ ΚΛΕΙΔΩΜΑ ΠΛΗΚΤΡΩΝ

Η φωτεινή ένδειξη δείχνει ότι τα πλήκτρα είναι κλειδωμένα.

## 6) ΛΥΧΝΙΕΣ ΕΠΙΛΟΓΗΣ ΘΕΡΜΟΚΡΑΣΙΑΣ

Δείχνει τη θερμοκρασία πλύσης του επιλεγμένου προγράμματος το οποίο δύναται να αλλάξει (όπου επιτρέπεται) από το αντίστοιχο πλήκτρο. Σε περίπτωση που θέλετε να πραγματοποιήσετε ένα πλύσιμο με κρύο νερό, όλες οι ενδείξεις πρέπει να είναι κλειστές.

## 7) ΛΥΧΝΙΕΣ ΕΠΙΛΟΓΗΣ ΣΤΥΨΙΜΑΤΟΣ

Δείχνει την ταχύτητα στυψίματος του επιλεγμένου προγράμματος η οποία μπορεί να μεταβληθεί ή να ακυρωθεί από το σχετικό κουμπί.

## SMART TOUCH

Αυτή η συσκευή είναι εξοπλισμένη με την τεχνολογία **Smart Touch (Έξυπνη αφή)** που επιτρέπει, μέσω εφαρμογής, την αλληλεπίδραση με smartphones που βασίζονται στο λειτουργικό σύστημα Android και είναι εξοπλισμένα με τεχνολογία NFC (Near Field Communication).

- Κατεβάστε στο δικό σας smartphone την εφαρμογή **Candy simply-Fi**.

Η εφαρμογή **Candy simply-Fi** είναι διαθέσιμη για τις συσκευές με λειτουργικό σύστημα Android και iOS, τόσο για τις ταμπλέτες όσο και για τα smartphones. Ωστόσο, μπορείτε να αλληλοεπιδράσετε με τη συσκευή και να επωφεληθείτε από τις δυνατότητες που προσφέρει η λειτουργία **Smart Touch** μόνο με τα smartphones με λειτουργικό σύστημα Android εξοπλισμένα με τεχνολογία NFC, σύμφωνα με το ακόλουθο λειτουργικό σύστημα:

Android smartphone με τεχνολογία NFC	Αλληλεπίδραση με τη συσκευή + περιεχόμενα
Android smartphone χωρίς τεχνολογία NFC	Μόνο περιεχόμενα
Android Tablet	Μόνο περιεχόμενα
Apple iPhone	Μόνο περιεχόμενα
Apple iPad	Μόνο περιεχόμενα

## ΛΕΙΤΟΥΡΓΙΕΣ

Οι κύριες λειτουργίες που είναι διαθέσιμες με τη χρήση της εφαρμογής είναι:

- **Φωνητικός Βοηθός** – Ένας οδηγός για να επιλέξετε τον ιδανικό κύκλο μόνο με τρεις φωνητικές εντολές (ρούχα / υπάσματα, χρώμα, επίπεδο λεκέ).
- **Κύκλοι** – Για να κατεβάσετε και να εκκινήσετε νέα προγράμματα πλύσης.

- **Έξυπνη Φροντίδα** – Smart Check-up και Αυτόματος Καθαρισμός και ο οδηγός αντιμετώπισης προβλημάτων.

- **Τα στατιστικά μου** – Στατιστικά στοιχεία πλυσίματος και συμβουλές για την αποτελεσματικότερη χρήση της συσκευής.

Δείτε όλες τις λεπτομέρειες των λειτουργιών **Smart Touch** κάνοντας περιήγηση στην εφαρμογή σε λειτουργία **DEMO** ή δείτε την ιστοσελίδα: [www.candysmarttouch.com](http://www.candysmarttouch.com)

## ΠΩΣ ΝΑ ΧΡΗΣΙΜΟΠΟΙΗΣΕΤΕ ΤΗ ΛΕΙΤΟΥΡΓΙΑ SMART TOUCH

### ΠΡΩΤΗ ΦΟΡΑ – Εγγραφή της συσκευής

- Μπείτε στο μενού "**Ρυθμίσεις**" του Android smartphone σας και ενεργοποιήστε τη λειτουργία NFC μέσα στο μενού "**Ασύρματο και δίκτυα**".

Ανάλογα με το μοντέλο του smartphone και την έκδοση OS του Android, η διαδικασία της ενεργοποίησης του NFC μπορεί να είναι διαφέρει. Για περισσότερες λεπτομέρειες, ανατρέξτε στο εγχειρίδιο του smartphone.

- Για να ενεργοποιήσετε τον αισθητήρα στην πρόσοψη, γυρίστε τον διακόπτη στη θέση **Smart Touch**.

- Ανοίξτε την εφαρμογή, δημιουργήστε το προφίλ του χρήστη και καταχωρήστε τη συσκευή ακολουθώντας τις οδηγίες που εμφανίζονται στην οθόνη του τηλεφώνου ή τον "**Γρηγορές Οδηγίες**" που συνοδεύει τη συσκευή.

Περισσότερες πληροφορίες, **F.A.Q.** και βίντεο για μια εύκολη εγγραφή είναι διαθέσιμα στην ιστοσελίδα: [www.candysmarttouch.com/how-to](http://www.candysmarttouch.com/how-to)

## ΕΠΟΜΕΝΗ ΦΟΡΑ - Η τακτική χρήση

- Κάθε φορά που θέλετε να διαχειριστείτε το μηχάνημα μέσω της εφαρμογής, πρέπει πρώτα να ενεργοποιήσετε τη λειτουργία **Smart Touch** γυρίζοντας το κουμπί στην αντίστοιχη θέση.
- Βεβαιωθείτε ότι έχετε ξεκλειδώσει την οθόνη του τηλεφώνου (από κατάσταση αναμονής) και ότι έχετε ενεργοποιήσει την λειτουργικότητα NFC αλλιώς, ακολουθήστε τα βήματα που αναφέρθηκαν προηγουμένως.
- Αν θέλετε να ξεκινήσετε ένα κύκλο πλύσης, φορτώστε το πλυντήριο, βάλτε απορρυπαντικό και κλείστε την πόρτα.
- Επιλέξτε την επιθυμητή λειτουργία στην εφαρμογή (π.χ.: εκκίνηση ενός προγράμματος, κύκλος Smart Check-up, ενημέρωση στατιστικών στοιχείων, κ.λπ. ...).
- Ακολουθήστε τις οδηγίες στην οθόνη του τηλεφώνου, **ΚΡΑΤΩΝΤΑΣ ΤΟ ΠΑΝΩ** στο λογότυπο **Smart Touch** που βρίσκεται στην πρόσοψη, όταν σας ζητηθεί από την εφαρμογή.

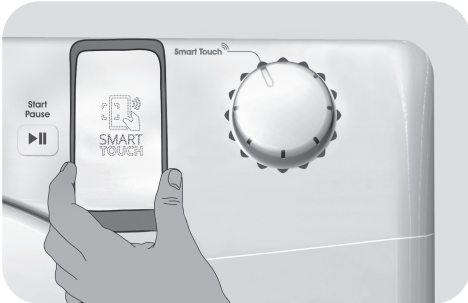

### NOTES:

Ακολουθήστε τις οδηγίες που εμφανίζονται στο τηλέφωνο, πλησιάζοντας πιο κοντά στο λογότυπο Smart Touch, στην πρόσοψη της συσκευής, όταν αυτό ζητηθεί. Τοποθετήστε το smartphone σας, έτσι ώστε η κεραία NFC του, να συμπίπτει με τη θέση του λογότυπου Smart Touch της συσκευής (δείτε την εικόνα πιο κάτω).

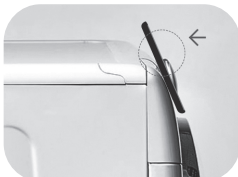













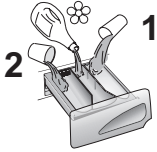





Αν δεν γνωρίζετε την θέση της NFC κεραίας, μετακινήστε ελαφρώς το τηλέφωνο σε μια κυκλική τροχιά πάνω από το λογότυπο Smart Touch μέχρι η εφαρμογή να σας επιβεβαιώσει την σύνδεση. Για να είναι επιτυχής η μεταφορά δεδομένων, είναι σημαντικό να **ΚΡΑΤΗΣΕΤΕ ΤΟ ΤΗΛΕΦΩΝΟ ΠΑΝΩ ΣΤΗΝ ΠΡΟΣΟΨΗ ΓΙΑ ΛΙΓΑ ΔΕΥΤΕΡΟΛΕΠΤΑ ΠΟΥ ΔΙΑΡΚΕΙ Η ΔΙΑΔΙΚΑΣΙΑ ΜΕΤΑΔΟΣΗΣ**. Ένα μήνυμα στην συσκευή θα σας ενημερώσει για την ολοκλήρωση της διαδικασίας και θα σας ειδοποιήσει όταν είναι κατάλληλη στιγμή να απομακρύνετε το τηλέφωνο σας.

Το χονδρό κάλυμμα ή μεταλλικά αυτοκόλλητα στο smartphone σας, θα μπορούσαν να επηρεάσουν ή να αποτρέψουν τη μετάδοση δεδομένων μεταξύ του υπολογιστή και του τηλεφώνου. Εάν είναι απαραίτητο, αφαιρέστε τα.

Η αντικατάσταση ορισμένων εξαρτημάτων του τηλεφώνου (π.χ. κάλυμμα, μπαταρία κλπ) με μη αυθεντικά, μπορεί να συντελέσει στην απομάκρυνση της κεραίας NFC, εμποδίζοντας την πλήρη χρήση της εφαρμογής.

Η διαχείριση και ο έλεγχος της συσκευής μέσω της εφαρμογής είναι εφικτή μόνο από κοντά: ως εκ τούτου, δεν είναι εφικτό να εκτελεστούν απομακρυσμένα λειτουργίες (π.χ.: από ένα άλλο δωμάτιο ή έξω από το σπίτι).

## Πίνακας προγραμμάτων

 <b>ΠΡΟΓΡΑΜΜΑ</b>		 (MAX.) * (βλέπε πίνακα ελέγχου)								 °C (MAX.)			
		6+4kg	6+5kg	7+5kg	8+5kg	8+6kg	9+6kg	10+6kg	10+7kg		2		1
Easy Iron 	<b>Εύκολο Σιδέρωμα</b>	1,5	1,5	1,5	1,5	1,5	1,5	1,5	1,5	-			
Perfect Mix	<b>Perfect Mix</b> 2) 4)	3	3	3,5	4	4	4,5	5	5	40°	●	●	
Antiallergy	<b>Αντιαλλεργικ</b> 4) <b>ό Πρόγραμμα</b>	4	4	4,5	5,5	5,5	6	6,5	6,5	60°	●	●	
Perfect Rapid 59 Min.	<b>Perfect Rapid</b> 4) <b>59 Min.</b>	6	6	7	8	8	9	10	10	40°	●	●	
 14/30/44Min.	<b>14'</b>	1	1	1	1,5	1,5	1,5	1,5	1,5	30°	●	●	
	<b>Γρήγορο</b> 3) 4) <b>30'</b>	2	2	2,5	2,5	2,5	2,5	2,5	2,5	30°	●	●	
	<b>44'</b>	3	3	3,5	3,5	3,5	3,5	3,5	3,5	40°	●	●	
	<b>Βαμβακερά**</b> 2) 4)	6	6	7	8	8	9	10	10	60°	●	●	
 + Pre	<b>Βαμβακερά + 2) Πρόπλυση</b> 4)	6	6	7	8	8	9	10	10	90°	●	●	●
	<b>Ξέβγαλμα</b>	-	-	-	-	-	-	-	-	-	△	●	
 + 	<b>Αδειασμα νερού + Στύψιμο</b>	-	-	-	-	-	-	-	-	-			
	<b>Ευαίσθητα</b>	2	2	2,5	2,5	2,5	2,5	2,5	2,5	40°	●	●	
	<b>Μάλλινα/ Μεταξωτά</b>	1	1	1	2	2	2	2	2	30°	●	●	
	<b>Μάλλινα</b> (στεγνωμα)	1	1	1	1	1	1	1	1	-			
	<b>Ανάμεικτα</b> (στεγνωμα)	3	3	3,5	4	4	4,5	5	5	-			
 	<b>Βαμβακερά</b> (στεγνωμα)	4	5	5	5	6	6	6	7	-			
Smart Touch 	Προσαρμοζόμενη ρύθμιση του επιλογέα που πρέπει να επιλέξετε για να αλληλεπιδρά η συσκευή με το smartphone και για να κατεβάσετε προγράμματα (δείτε ειδική ενότητα). Η εργοστασιακή εγκατάσταση προβλέπει ως προεπιλεγμένο πρόγραμμα το Αυτόματος Καθαρισμός, το οποίο προορίζεται για την απολύμανση της συσκευής και για τη παράταση ζωής του πλυντηρίου ρούχων.												

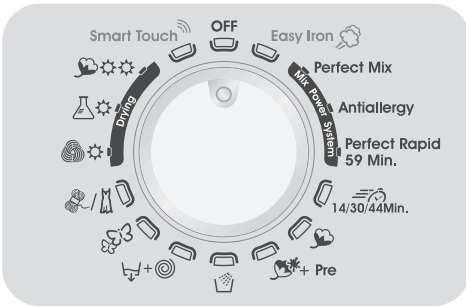

**Διαβάστε τις πιο κάτω παρατηρήσεις:**

\* Το μέγιστο φορτίο των ρούχων εξαρτάται από τον τύπο κάθε συσκευής (δες τον πίνακα).

**⚠ (Μόνο για τα μοντέλα που διαθέτουν θήκη για υγρό απορρυπαντικό)**

Εάν κάποιος ρουχισμός έχει λεκέδες που απαιτούν προεργασία με υγρό αφαιρητικό λεκέδων μπορείτε να κάνετε την προεργασία στο πλυντήριο.

Τοποθετήστε στη θήκη "2" του συρταριού απορρυπαντικών το λευκαντικό και επιλέξτε το πρόγραμμα "ΞΕΒΓΑΛΜΑ". Αφού ολοκληρωθεί η διαδικασία περιστρέψτε τον επιλογέα προγράμματος στην θέση OFF, τοποθετήστε μέσα στη συσκευή τον υπόλοιπο ρουχισμό και επιλέξτε το πρόγραμμα που ανταποκρίνεται στις ανάγκες σας.

- 1) Όταν επιλέγετε ένα πρόγραμμα, στην οθόνη εμφανίζεται η συνιστώμενη θερμοκρασία πλύσης η οποία μπορεί να αλλάξει (όπου επιτρέπεται) από το σχετικό κουμπί, αλλά δεν είναι δυνατή η αύξηση πάνω από το μέγιστο επιτρεπόμενο όριο.
- 2) Στα προγράμματα που προβλέπεται μπορείτε να ρυθμίσετε την διάρκεια και την ένταση του βαθμού πλυσίματος με την βοήθεια του πλήκτρου ΒΑΘΜΟΥ ΒΡΩΜΙΑΣ.

3) Επιλέγοντας με τον επιλογέα την λειτουργία ΓΡΗΓΟΡΟ πρόγραμμα, μπορείτε στη συνέχεια με το αντίστοιχο πλήκτρο να προσδιορίσετε πιο από τα τρία διαφορετικής διάρκειας 14', 30' και 44' γρήγορα διαθέσιμα προγράμματα θέλετε.

4) Προγράμματα για αυτόματο στέγνωμα.

**ΠΛΗΡΟΦΟΡΙΕΣ ΓΙΑ ΤΑ ΕΡΓΑΣΤΗΡΙΑ ΔΟΚΙΜΩΝ (Σύμφωνα με τα Πρότυπα EN 50229)**

**Πλύσιμο**

Χρησιμοποιήστε αυτό το πρόγραμμα (\*\*) επιλεγώντας το μέγιστο βαθμό ρύπανσης, μέγιστη ταχύτητα περιστροφής και θερμοκρασία 60°C. Το πρόγραμμα συνιστάται επίσης για δοκιμή με χαμηλότερη θερμοκρασία.

**Στέγνωμα**

**Πρώτο στέγνωμα με A kg** (το φορτίο αποτελείται από: θήκες μαξιλαριών και πετσέτες χεριών) επιλέγοντας το πρόγραμμα στεγνώματος βαμβακερά (☺☀☀☀) στεγνά για ντουλάπι (2).

**Δεύτερο στέγνωμα με B kg** (το φορτίο αποτελείται από: σεντόνια και πετσέτες χεριών) επιλέγοντας το πρόγραμμα στεγνώματος βαμβακερά (☺☀☀☀) στεγνά για ντουλάπι (2).

Χωρητικότητα (πλύσιμο) (kg)	A (kg)	B (kg)
	Πρώτο Στέγνωμα	Δεύτερο Στέγνωμα
6	4	2
6	5	1
7	5	2
8	5	3
8	6	2
9	6	3
10	6	4
10	7	3

## Επιλογή προγράμματος

Η συσκευή διαθέτει μια σειρά από ξεχωριστά προγράμματα για το πλύσιμο ρουχισμού με διαφορετική ένταση βρωμιάς προκειμένου να ανταποκριθεί σε όλες τις ανάγκες καθαρισμού (βλέπε πίνακα).

### ΠΛΥΣΙΜΟ

#### Εύκολο Σιδέρωμα

Αυτό το αποκλειστικό πρόγραμμα χρησιμοποιεί ατμό για να ελαττώσει και να ισιώσει τις ζαρες στα ρούχα σας, κρατώντας τα σε ένα επίπεδο υγρασίας ιδανικό για εύκολο σιδέρωμα. Εάν πατήσετε το αντίστοιχο κουμπί μπορείτε να επιλέξετε ανάμεσα σε τρία διαφορετικά επίπεδα έντασης ατμού, ανάλογα με το εάν τα ρούχα σας είναι βρεγμένα ή στεγνά αλλά και με τον τύπο του υφάσματος.

#### Mix Power System +

Η συσκευή διαθέτει ένα καινοτόμο μηχανισμό διάλυσης του απορρυπαντικού στο νερό πριν από την έναρξη του κύκλου. Ένας πίδακας νερού ψεκάζει με πίεση το διάλυμα αυτό απευθείας στο ρουχισμό.

Στην αρχική φάση του κύκλου της πλύσης, ο υψηλής πίεσης ψεκασμός διευκολύνει τη διεύθυνση του διαλύματος στις ίνες των ρούχων εξασφαλίζοντας άριστες επιδόσεις καθαρισμού σε βάθος.

Το σύστημα ενεργοποιεί το μηχανισμό Mix Power, κατά την διάρκεια του ξεβγάλματος, όπου ο ψεκασμός με πίεση του νερού εξασφαλίζει την ολοσχερή απομάκρυνση των υπολοίπων απορρυπαντικού από τον ρουχισμό.

#### Perfect Mix (Μικτά Υφάσματα)

Αυτό το πρόγραμμα σας επιτρέπει να πλύνετε διαφορετικά χρωματιστά υφάσματα μαζί. Η περιστροφική κίνηση του τύμπανου και το επίπεδο στάθμης του νερού βελτιστοποιούνται και κατά την διάρκεια της πλύσης και κατά τη διάρκεια του ξεβγάλματος. Η απαλή περιστροφή του κάδου εξασφαλίζει μειωμένο σχηματισμό τσαλακωμάτων στο ύφασμα. Χάρη στη τεχνολογία "Mix Power System +", οι ρυθμίσεις του κύκλου πλύσης βελτιστοποιούνται ακόμα περισσότερο.



### ΠΡΟΣΟΧΗ:

Τα καινούργια χρωματιστά ρούχα καλό θα ήταν να πλυθούν ξεχωριστά από τα υπόλοιπα την πρώτη φορά.

Μην βάζετε στην ίδια πλύση υφάσματα που ξεβάφουν.

### Αντιαλλεργικό Πρόγραμμα

Αυτό το πρόγραμμα εξασφαλίζει βαθύ καθαρισμό και αποτελεσματική απολύμανση χάρη σε ένα βελτιστοποιημένο κύκλο πλύσης όσον αφορά τη θερμοκρασία και τη κατανάλωση νερού στο ξεβγάλμα, έτσι ώστε να απομακρυνθούν αλλεργιογόνοι παράγοντες και υπολείμματα απορρυπαντικού από τα ρούχα σας. Ιδανικό για όσους έχουν ευαίσθητο δέρμα. Είναι κατάλληλο για βαμβακερά υφάσματα και πλύση στους 60°C και συνιστάται να μην έχετε πολλά ρούχα στον κάδο.

### Perfect Rapid 59 λεπτά

Το πρόγραμμα αυτό σχεδιάστηκε έτσι ώστε να διατηρεί την υψηλή ποιότητα καθαρισμού με σημαντική μείωση της διάρκειας του κύκλου. Το πρόγραμμα αυτό έχει σχεδιαστεί για μειωμένο φορτίο (συμβουλευθείτε τον πίνακα προγραμμάτων).

### Γρήγορο (14/30/44 Min.)

Κύκλος πλύσης ειδικός για μικρά φορτία λίγο λερωμένα. Σε αυτό το πρόγραμμα είναι σκόπιμο να μειώσετε την ποσότητα του απορρυπαντικού που χρησιμοποιείτε για να αποφύγετε τη στατάλη. Επιλέξτε το ΓΡΗΓΟΡΟ πρόγραμμα και πιέστε το πλήκτρο για να επιλέξετε ένα από τα τρία διαθέσιμα γρήγορα προγράμματα.

### Βαμβακερά

Τα προγράμματα αυτά είναι κατάλληλα για το πλύσιμο βαμβακερού ρουχισμού όχι ιδιαίτερα βρώμικου και χαρακτηρίζονται για την συνδυασμένη αποτελεσματικότητα καθαρισμού και κατανάλωσης ενέργειας και νερού.

### Βαμβακερά + Πρόπλυση

Αυτό το πρόγραμμα έχει μελετηθεί για την αφαίρεση των δύσκολων λεκέδων από τα λευκά βαμβακερά ρούχα. Η πρόπλυση εγγυάται την απομάκρυνση των δύσκολων λεκέδων. Στο δοχείο "1", προσθέστε μια ποσότητα απορρυπαντικού 20%, από αυτή που χρησιμοποιείτε για την κύρια πλύση.

## Ξέβγαλμα

Με αυτό το πρόγραμμα πραγματοποιούνται 3 φάσεις ξεβγάλματος με μια ενδιάμεση φάση στυψίματος(μπορείτε να μειώσετε την ταχύτητα ή να ακυρώσετε τη φάση με την βοήθεια του αντίστοιχου πλήκτρο). Η φάση αυτή μπορεί να χρησιμοποιηθεί για όλους τους τύπους υφάσματος ακόμα και για το ρουχισμό που έχετε πλύνει στο χέρι.

## Άδειασμα νερού + Στύψιμο

Το πρόγραμμα ολοκληρώνει το άδειασμα του νερού με ένα κύκλο στυψίματος στο μέγιστο αριθμό στροφών. Οι στροφές μπορεί να μειωθούν με την βοήθεια του αντίστοιχου πλήκτρο.

## Ευαίσθητα

Το πρόγραμμα αυτό χαρακτηρίζεται από περιόδους διακοπής των περιστροφών. Πρόγραμμα ιδανικό για το πλύσιμο ευαίσθητου ρουχισμού. Οι φάσεις πλυσίματος και ξεβγάλματος γίνονται με μεγάλη ποσότητα νερού για άριστο καθαρισμό.

## Μάλλινα/Μεταξωτά

Αυτό το πρόγραμμα επιτρέπει έναν απαλό κύκλο πλυσίματος, ειδικά σχεδιασμένο για Μάλλινα ρούχα με την ένδειξη στην ετικέτα «Πλύσιμο σε Πλυντήριο» και Μεταξωτά ρούχα με την ένδειξη στην ετικέτα «Πλύσιμο για μεταξωτά».

## ΣΤΕΓΝΩΜΑ



### ΠΡΟΣΟΧΗ:

τα δοχεία που χρησιμοποιούνται για συμπυκνωμένες σκόνες και υγρά απορρυπαντικά πρέπει να αφαιρούνται από τον κάδο πριν ξεκινήσουν τα προγράμματα στεγνώματος με περιστροφή.

Ο κάδος αλλάζει κατεύθυνση κατά τη διάρκεια του κύκλου στεγνώματος για να μην αφήσει τα ρούχα να μπλεχτούν μεταξύ τους και, έτσι, να πετύχει ομοιόμορφο στέγνωμα. Δροσερός αέρας χρησιμοποιείται τα τελευταία 10/20 λεπτά του κύκλου στεγνώματος για να περιοριστεί το τσαλάκωμα.

## Μάλλινα

Πρόγραμμα Στεγνώματος σε χαμηλή θερμοκρασία, ιδανικό για να στεγνώσετε μάλλινα ρούχα με την πρέπουσα φροντίδα και προσοχή, μειώνοντας την τριβή και το μάζεμα της ίνας. Συνιστάται να γυρίζετε τα ρούχα μέσα - έξω προτού εκκινήσετε τον κύκλο στεγνώματος. Η διάρκεια του προγράμματος εξαρτάται από τον όγκο των ρούχων και τις στροφές του προγράμματος πλύσης. Ο κύκλος αυτός είναι κατάλληλος για μικρά φορτία πλύσης, τα οποία δεν ξεπερνούν το 1 κιλό (π.χ. 3 πουλόβερ).



APPAREL CARE

**Ο κύκλος στεγνώματος για μάλλινα ρούχα σε αυτή τη συσκευή έχει εγκριθεί από την Εταιρεία Woolmark , για το στέγνωμα μάλλινων ρούχων που μπορούν να πλυθούν στο πλυντήριο , υπό την προϋπόθεση ότι τα ρούχα θα πλυθούν και θα στεγνωθούν σύμφωνα με τις οδηγίες που αναγράφονται στην ετικέτα τους και τις οδηγίες του κατασκευαστή της συσκευής.**

**Το σύμβολο της Woolmark αποτελεί Σήμα Πιστοποίησης σε πολλές χώρες. M1715**

## Ανάμικτα

Ένα πρόγραμμα στεγνώματος σε χαμηλή θερμοκρασία συνιστάται για συνθετικά και μεικτής ίνας υφάσματα (πάντοτε να συμβουλευέστε την ετικέτα του ρούχου).

## Βαμβακερά

Ένα πρόγραμμα στεγνώματος σε υψηλή θερμοκρασία συνιστάται για βαμβακερά και λινά είδη (πάντοτε να συμβουλευέστε την ετικέτα του ρούχου).

## SMART TOUCH

### Smart Touch

Προσαρμοζόμενων παραμέτρων πρόγραμμα του επιλογέα, που ενεργοποιείτε όταν θέλετε να μεταφέρετε μια εντολή από την εφαρμογή (App) στην συσκευή ή και για να κατεβάσετε / εκκινήσετε τον κύκλο πλυσίματος (για περισσότερες πληροφορίες, δείτε την ειδική ενότητα στο εγχειρίδιο χρήσης της εφαρμογής). Στην επιλογή **Smart Touch** η εργοστασιακή ρύθμιση έχει

το πρόγραμμα **"Αυτόματος Καθαρισμός"** το οποίο προβλέπεται για την απολύμανση του κάδου, αφαιρώντας τις άσχημες οσμές και παρατείνοντας τη διάρκεια ζωής του πλυντηρίου. Βεβαιωθείτε ότι κατά την εκκίνηση του αυτόματου κύκλου καθαρισμού **"Αυτόματος Καθαρισμός"**, δεν υπάρχουν ρούχα μέσα στο πλυντήριο και χρησιμοποιείτε μόνο απορρυπαντικό σε σκόνη. Στο τέλος του κύκλου, αφήστε ανοικτή την πόρτα του πλυντηρίου για να στεγνώσει ο κάδος. Συνιστάται κάθε 50 πλύσεις.



## 7. ΚΥΚΛΟΣ ΣΤΕΓΝΩΜΑΤΟΣ

- Οι υποδείξεις που σας δίνονται είναι γενικές, γι' αυτό, χρειάζεται λίγη εφαρμογή στην πράξη για να έχετε τα καλύτερα αποτελέσματα στο στέγνωμα.
- Σας προτείνουμε να ορίσετε χαμηλότερο χρόνο στεγνώματος από τον αναγραφόμενο, όταν χρησιμοποιείτε το μηχάνημα για πρώτη φορά, έτσι ώστε να διαπιστώσετε το επίπεδο στεγνώματος που επιθυμείτε.
- Συνιστούμε να μην στεγνώνετε υφάσματα που ξεφτίζουν εύκολα, όπως χαλιά ή ενδύματα με ψηλό πέλος, για να μην φράζουν οι αεραγωγοί.
- Συνιστούμε να ξεδιαλέγετε τη μπουγάδα με τις εξής μεθόδους:

- **Με τα σύμβολα φροντίδας στεγνώματος, τα οποία φαίνονται στις ετικέτες των ενδυμάτων**

- Κατάλληλο για περιστροφικό στέγνωμα.
- Περιστροφικό στέγνωμα σε υψηλή θερμοκρασία.
- Περιστροφικό στέγνωμα μόνο σε χαμηλή θερμοκρασία.
- ΟΧΙ** περιστροφικό στέγνωμα.

**Αν το ύφασμα δεν έχει ετικέτα φροντίδας, θα πρέπει να υποθέσουμε ότι δεν είναι κατάλληλο για στεγνωτήριο.**

- **Με βάση το μέγεθος και το πάχος**







Εάν το φορτίο πλύσης είναι μεγαλύτερο από τη δυνατότητα στεγνώματος, ξεχωρίστε τα ρούχα ανάλογα με το πάχος (π.χ. πετσέτες από λεπτά εσώρουχα).

- **Με βάση τον τύπο του υφάσματος**

Βαμβακερά/λίνα: πετσέτες, βαμβακερό ζέρεϊ, σεντόνια και τραπεζομάνιλα.  
Συνθετικά: μπλουζές, πουκάμισα, φόρμες, κλπ. από πολυεστέρα ή πολυαμίδιο, καθώς και συνδυασμό από βαμβακερό/συνθετικό.

- Να στεγνώνετε μόνο μπουγάδες μετά από στύψη.

### Ο σωστός τρόπος στεγνώματος

- Ανοίξτε την πόρτα.
- Τοποθετήστε τα ρούχα, χωρίς να ξεπερνάτε το μέγιστο φορτίο που ενδεικνύται στον πίνακα προγραμμάτων. Στην περίπτωση μεγάλων αντικειμένων (π.χ. σεντόνια) ή πολύ απορροφητικά αντικείμενα (όπως πετσέτες ή τζιν), θα είναι καλό να μειώσετε το φορτίο.
- Κλείστε την πόρτα.
- Γυρίστε τον επιλογέα προγραμμάτων στο καταλληλότερο πρόγραμμα στεγνώματος για τον ρουχισμό σας.
- Το πλυντήριο στεγνωτήριο μπορεί να εκτελέσει τα ακόλουθα είδη στεγνώματος:
  - Πρόγραμμα στεγνώματος **σε χαμηλή θερμοκρασία** συνιστώμενο για μάλλινα υφάσματα (σύμβολο  στον επιλογέα προγραμμάτων).
  - Πρόγραμμα στεγνώματος **σε χαμηλή θερμοκρασία** συνιστώμενο για μικτά υφάσματα (συνθετικά/βαμβακερά) και συνθετικά υφάσματα (σύμβολο  στον επιλογέα προγραμμάτων).
  - Πρόγραμμα στεγνώματος **σε υψηλή θερμοκρασία** συνιστώμενο για βαμβακερά, πετσέτε, λινά, καννάβινα υφάσματα, κλπ. (σύμβολο  στον επιλογέα προγραμμάτων).
- Επιλέξτε το επίπεδο έντασης στεγνώματος που επιθυμείτε:
  -  **ΕΝΤΑΤΙΚΟ ΣΤΕΓΝΩΜΑ**  
(ιδανικό για πετσέτες, μπουρνούζια και ογκώδη φορτία πλύσης).
  -  **ΕΥΚΟΛΟ ΣΙΔΕΡΩΜΑ**  
(αφήνει τα ρούχα σε ιδανική κατάσταση για εύκολο σιδέρωμα).
  -  **ΕΤΟΙΜΑ ΓΙΑ ΑΠΟΘΗΚΕΥΣΗ**  
(για ρούχα που θα αποθηκευτούν χωρίς σιδέρωμα).

**Εάν επιλέξετε το πρόγραμμα στεγνώματος για μάλλινα, δεν θα μπορείτε να ρυθμίσετε το επίπεδο έντασης στεγνώματος.**

- Το πλυντήριο στεγνωτήριο θα υπολογίσει το χρόνο που απαιτείται για το στέγνωμα και την παραμένουσα υγρασία που χρειάζεται, ανάλογα με το είδος και τον τύπο στεγνώματος που επιλέξαμε.
- Βεβαιωθείτε ότι η παροχή νερού είναι ανοιχτή και ότι ο σωλήνας αποστράγγισης έχει τοποθετηθεί σωστά.



#### **ΠΡΟΣΟΧΗ:**

Μην λειτουργείτε πρόγραμμα στεγνώματος για είδη ρουχισμού με ειδική επένδυση (π.χ. παπλώματα, άνορακ κτλ) καθώς και για πολύ ευαίσθητα υφάσματα.

Εάν τα ρούχα είναι σχεδόν στεγνά, τοποθετήστε λιγότερα ρούχα για στέγνωμα προκειμένου να αποφύγετε τη δημιουργία ζαρωμάτων.

- Αφού πατήσετε το κουμπί **ΕΝΑΡΞΗΣ/ΔΙΑΚΟΠΗΣ** (η λυχνία ένδειξης θα δείξει το χρόνο που απομένει για την ολοκλήρωση του προγράμματος στεγνώματος).

Η συσκευή υπολογίζει το χρόνο έως το τέλος του επιλεγμένου προγράμματος με βάση ένα συνηθισμένο είδος φορτίου, ενώ κατά τη διάρκεια του κύκλου, η συσκευή διορθώνει το χρόνο ώστε να ταιριάζει στο μέγεθος και τη σύνθεση του φορτίου.

Κατά τη διάρκεια της φάσης στεγνώματος ο κάδος επιταχύνει με μεγαλύτερη ταχύτητα για να κατανέμει το φορτίο και να αυξάνεται το αποτέλεσμα του στεγνώματος.

- Όταν ολοκληρωθεί το πρόγραμμα η λέξη "End" (Τέλος) θα εμφανιστεί στην ένδειξη. Μετά από **5 ΛΕΠΤΑ**, η συσκευή θα μεταβεί σε κατάσταση αναμονής (σε ορισμένα μοντέλα, η ένδειξη εμφανίζει δύο γραμμές).

- Απενεργοποιήστε τη συσκευή στρέφοντας τον επιλογέα προγράμματος στην θέση **OFF**.

- Ανοίξτε την πόρτα και αφαιρέστε τα ρούχα.

- Κλείστε την παροχή νερού.

#### **ΑΚΥΡΩΣΗ ΤΟΥ ΠΡΟΓΡΑΜΜΑΤΟΣ ΣΤΕΓΝΩΜΑΤΟΣ**

- Για να ακυρώσετε το πρόγραμμα στεγνώματος, πατήστε και κρατήστε πατημένο το πλήκτρο **ΕΠΙΛΟΓΗ ΣΤΕΓΝΩΜΑΤΟΣ** για περίπου **3 δευτερόλεπτα**.



#### **ΠΡΟΣΟΧΗ:**

Αφού ακυρώσετε το πρόγραμμα στεγνώματος, η φάση κρυώματος θα ξεκινήσει και θα πρέπει να περιμένετε περίπου **10/20 λεπτά** πριν ανοίξετε τη πόρτα.

*Για τη σωστή λειτουργία της συσκευής, είναι προτιμότερο να μην διακόπτουμε τη φάση στεγνώματος, εκτός εάν αυτό είναι πραγματικά απαραίτητο.*

## 8. ΚΥΚΛΟΣ ΑΥΤΟΜΑΤΟΥ ΠΛΥΣΙΜΑΤΟΣ/ ΣΤΕΓΝΩΜΑΤΟΣ

**Μην ξεπερνάτε το ενδεδειγμένο μέγιστο φορτίο χωρητικότητας, αλλιώς τα ρούχα δεν θα στεγνώσουν ικανοποιητικά.**

### - Πλύσιμο

- Ανοίξτε το συρτάκι, επιλέξτε το απορρυπαντικό και ρίξτε τη σωστή δόση.
- Ανατρέξτε στον κατάλογο με τα προγράμματα πλύσης σύμφωνα με τα υφάσματα που πρόκειται να πλυθούν (π.χ. πολύ βρώμικα βαμβακερά) και γυρίστε το κουμπί του επιλογέα στο επιθυμητό πρόγραμμα.
- Ρυθμίστε τη θερμοκρασία πλυσίματος, εάν είναι απαραίτητο.
- Πιέστε τα κουμπιά επιλογής (αν απαιτείται).
- Βεβαιωθείτε ότι η παροχή νερού είναι ανοιχτή και ότι ο σωλήνας αποστράγγισης έχει τοποθετηθεί σωστά.

### - Στέγνωμα

- Επιλέξτε το επίπεδο έντασης στεγνώματος που επιθυμείτε:

 **ΕΝΤΑΤΙΚΟ ΣΤΕΓΝΩΜΑ**  
(ιδανικό για πετσέτες, μπουρνούζια και ογκώδη φορτία πλύσης).

 **ΕΥΚΟΛΟ ΣΙΔΕΡΩΜΑ**  
(αφήνει τα ρούχα σε ιδανική κατάσταση για εύκολο σιδέρωμα).

 **ΕΤΟΙΜΑ ΓΙΑ ΑΠΟΘΗΚΕΥΣΗ**  
(για ρούχα που θα αποθηκευτούν χωρίς σιδέρωμα).

**Στο πρόγραμμα για μάλλινα δεν μπορείτε να αλλάξετε το προεπιλεγμένο επίπεδο έντασης στεγνώματος.**

- Πατήστε το κουμπί **ΕΝΑΡΞΗΣ/ΔΙΑΚΟΠΗΣ**.
- Στο τέλος της φάσης πλύσης, η ένδειξη θα δείξει το χρόνο στεγνώματος που απομένει.
- Όταν ολοκληρωθεί το πρόγραμμα η λέξη "End" (Τέλος) θα εμφανιστεί στην ένδειξη. Μετά από **5 λεπτά**, η συσκευή θα μεταβεί σε κατάσταση αναμονής (σε ορισμένα μοντέλα, η ένδειξη εμφανίζει δύο γραμμές).
- Απενεργοποιήστε τη συσκευή στρέφοντας τον επιλογέα προγράμματος στην θέση **OFF**.
- Ανοίξτε την πόρτα και αφαιρέστε τα ρούχα.
- Κλείστε την παροχή νερού.

### ΑΚΥΡΩΣΗ ΤΟΥ ΠΡΟΓΡΑΜΜΑΤΟΣ ΣΤΕΓΝΩΜΑΤΟΣ

- Για να ακυρώσετε το πρόγραμμα στεγνώματος, πατήστε και κρατήστε πατημένο το πλήκτρο **ΕΠΙΛΟΓΗ ΣΤΕΓΝΩΜΑΤΟΣ** για περίπου **3 δευτερόλεπτα**.



#### ΠΡΟΣΟΧΗ:

**Αφού ακυρώσετε το πρόγραμμα στεγνώματος, η φάση κρυώματος θα ξεκινήσει και θα πρέπει να περιμένετε περίπου 10/20 λεπτά πριν ανοίξετε την πόρτα.**

*Για τη σωστή λειτουργία της συσκευής, είναι προτιμότερο να μην διακόπτουμε τη φάση στεγνώματος, εκτός εάν αυτό είναι πραγματικά απαραίτητο.*

## 9. ΑΝΤΙΜΕΤΩΠΙΣΗ ΠΡΟΒΛΗΜΑΤΩΝ ΚΑΙ ΕΓΓΥΗΣΗ

Αν πιστεύετε ότι το πλυντήριο δεν λειτουργεί σωστά, συμβουλευτείτε τον γρήγορο οδηγό που παρέχεται παρακάτω με μερικές πρακτικές συμβουλές για το πώς να ξεπεράσετε τα πιο κοινά προβλήματα.

### ΜΟΝΟ ΓΙΑ ΜΟΝΤΕΛΑ SMART TOUCH.

Χάρη στον κύκλο Smart Check-up της εφαρμογής *Candy simply-Fi*, μπορείτε να ελέγξετε ανά πάσα στιγμή τη σωστή λειτουργία του πλυντηρίου σας. Χρειάζεται μόνο ένα smartphone Android με τεχνολογία NFC. Περισσότερες πληροφορίες μπορείτε να βρείτε στην εφαρμογή. Αν στην οθόνη της συσκευής εμφανίζεται ένα σφάλμα (μέσω κωδικού ή αν αναβοσβήνει κάποιο LED), θα πρέπει να ενεργοποιήσετε την εφαρμογή και να φέρετε κοντά το Android smartphone σας, με το NFC στο λογότυπο Smart Touch. Ο οδηγός θα ξεκινήσει για να λύσει το πρόβλημα.

### ΑΝΑΦΟΡΑ ΣΦΑΛΜΑΤΟΣ

- **Μοντέλα με οθόνη:** το σφάλμα παρουσιάζεται από έναν αριθμό του οποίου προηγείται το γράμμα "E" (παράδειγμα: Error 2 = E2)
- **Μοντέλα χωρίς οθόνη:** το σφάλμα εμφανίζεται μέσω των λυχνιών LEDs που αναβοσβήνουν κάθε φορά, κάνοντας μια παύση των 5 δευτερόλεπτων (παράδειγμα: Error 2 = δύο φλας-παύση 5 δευτερολέπτων – δύο φλας – κ.λπ....)

<b>Εμφάνιση σφάλματος</b>	<b>Πιθανές αιτίες και πρακτικές λύσεις</b>
<b>E2 (με οθόνη) 2 φλας των LEDs (χωρίς οθόνη)</b>	<b>Η συσκευή δεν μπορεί να τραβήξει το απαιτούμενο νερό.</b> Βεβαιωθείτε ότι η παροχή του νερού είναι ανοιχτή. Βεβαιωθείτε ότι ο σωλήνας παροχής νερού δεν κάμπτεται, έχει τσακίσει ή έχει παγιδευτεί. Μήπως ο αγωγός αποχέτευσης δεν είναι στο σωστό ύψος (βλέπε κεφάλαιο εγκατάστασης). Κλείστε τη βρύση παροχής νερού, ξεβιδώστε το σωλήνα από το πίσω μέρος του πλυντηρίου και βεβαιωθείτε ότι το φίλτρο σωματιδίων είναι καθαρό και δεν έχει μπλοκάρει.
<b>E3 (με οθόνη) 3 φλας των LEDs (χωρίς οθόνη)</b>	<b>Το πλυντήριο δεν αδειάζει το νερό.</b> Βεβαιωθείτε ότι το φίλτρο δεν είναι φραγμένο. Βεβαιωθείτε ότι ο σωλήνας αποχέτευσης δεν κάμπτεται, έχει τσακίσει ή έχει παγιδευτεί. Βεβαιωθείτε ότι το σύστημα αποχέτευσης στο σπίτι δεν είναι φραγμένο και επιτρέπει στο νερό να ρέει μέσα χωρίς δυσκολία. Δοκιμάστε να αποχέτεψετε το νερό στο νεροχύτη.
<b>E4 (με οθόνη) 4 φλας των LEDs (χωρίς οθόνη)</b>	<b>Υπάρχει πάρα πολύ αφρός και / ή νερό.</b> Βεβαιωθείτε ότι δεν έχει χρησιμοποιηθεί υπερβολική ποσότητα απορρυπαντικού ή προϊόν που είναι ακατάλληλο για το πλυντήριο ρούχων.
<b>E7 (με οθόνη) 7 φλας των LEDs (χωρίς οθόνη)</b>	<b>Πρόβλημα πόρτας</b> Βεβαιωθείτε ότι η πόρτα έχει κλείσει σωστά. Βεβαιωθείτε ότι δεν υπάρχουν ρούχα στο εσωτερικό του μηχανήματος που μπορεί να παρεμποδίζουν την πόρτα να κλείσει. Αν η πόρτα είναι μπλοκαρισμένη, απενεργοποιήστε και αποσυνδέστε το πλυντήριο από την πρίζα, περιμένετε 2-3 λεπτά και ανοίξτε την πόρτα.
<b>Οποιοδήποτε άλλο κωδικό</b>	Απενεργοποιήστε και αποσυνδέστε το πλυντήριο ρούχων, περιμένετε ένα λεπτό. Ενεργοποιήστε τη συσκευή και αφήστε να ξεκινήσει ένα πρόγραμμα. Εάν παρουσιαστεί και πάλι το σφάλμα, επικοινωνήστε απευθείας με ένα Εξουσιοδοτημένο Κέντρο Εξυπηρέτησης Πελατών.

Πρόβλημα	Πιθανές αιτίες και πρακτικές λύσεις
<b>Το πλυντήριο δεν λειτουργεί / ξεκινάει</b>	<p>Βεβαιωθείτε ότι το προϊόν είναι συνδεδεμένο σε μια πρίζα τροφοδοσίας ηλεκτρικού ρεύματος.</p> <p>Βεβαιωθείτε ότι είναι σε λειτουργία.</p> <p>Βεβαιωθείτε ότι η πρίζα λειτουργεί, δοκιμάζοντάς την με μια άλλη συσκευή, όπως μια λάμπα.</p> <p>Η πόρτα μπορεί να μην είναι κλειστή καλά: ανοίξτε και κλείστε ξανά.</p> <p>Ελέγξτε αν το απαιτούμενο πρόγραμμα είναι επιλεγμένο σωστά και το κουμπί έναρξης είναι πατημένο.</p> <p>Βεβαιωθείτε ότι το πλυντήριο δεν είναι σε κατάσταση παύσης.</p>
<b>Υπάρχει διαρροή νερού στο πάτωμα κοντά στο πλυντήριο</b>	<p>Αυτό μπορεί να οφείλεται σε διαρροή μεταξύ της βρύσης και της παροχής σωληνών. Σε αυτή την περίπτωση, αντικαταστήστε και σφίξτε το σωλήνα και τη βρύση.</p> <p>Βεβαιωθείτε ότι το φίλτρο έχει κλείσει σωστά.</p>
<b>Ο κάδος του πλυντηρίου δεν περιστρέφεται</b>	<p>Εξαιτίας ενός μη σωστή κατανομή των ρούχων, το πλυντήριο ρούχων μπορεί:</p> <p>Να προσταθεί να εξισορροπήσει το φορτίο και να αυξήσει το χρόνο κατανομής.</p> <p>Να μειώσει την ταχύτητα της περιστροφής για να μειώσει τους κραδασμούς και το θόρυβο.</p> <p>Να αποκλείσει το σύψιμο για την προστασία της μηχανής.</p> <p>Βεβαιωθείτε ότι τα ρούχα είναι κατανεμημένα. Αν όχι, ξεμπερδέυστε τα, επανατοποθετήστε τα και κάντε επανεκκίνηση του προγράμματος.</p> <p>Αυτό θα μπορούσε να οφείλεται στο γεγονός ότι το νερό δεν έχει αδειάσει τελείως: περιμένετε μερικά λεπτά. Αν το πρόβλημα επιμένει, ανατρέξτε στο σφάλμα του τμήμα 3.</p> <p>Ορισμένα μοντέλα περιλαμβάνουν μια λειτουργία «όχι σύψιμο»: βεβαιωθείτε ότι δεν είναι ενεργοποιημένη.</p> <p>Βεβαιωθείτε ότι δεν είναι σε επιλογή που αλλάζει τη διαδικασία του συψίματος.</p> <p>Η υπερβολική ποσότητα απορρυπαντικού θα μπορούσε να εμποδίσει την έναρξη του συψίματος.</p>
<b>Ισχυρές δονήσεις / ή θόρυβοι ακούγονται κατά τη διάρκεια της φυγοκέντρησης</b>	<p>Το πλυντήριο δεν μπορεί να σταθεροποιηθεί πλήρως: εάν είναι απαραίτητο, ρυθμίστε τα πόδια, όπως αναφέρεται στη συγκεκριμένη ενότητα.</p> <p>Βεβαιωθείτε ότι οι βίδες, τα ελαστικά стоп και λάστιχα απόστασης έχουν απομακρυνθεί.</p> <p>Βεβαιωθείτε ότι δεν υπάρχουν ξένα σώματα μέσα στον κάδο (νομίσματα, μεντεσέδες, κουμπιά, κ.λπ. ...).</p>

Η εγγύηση του κατασκευαστή καλύπτει βλάβες που προκαλούνται από ηλεκτρικές ή μηχανικές βλάβες στο προϊόν που προκλήθηκαν από πράξη ή από παράλειψη του κατασκευαστή. Αν βρεθεί κάποια βλάβη που να οφείλεται σε εξωγενείς παράγοντες ή σε κακή χρήση ή ως αποτέλεσμα της μη σωστής εφαρμογής των οδηγιών χρήσης, αυτή θα αποκατασταθεί με επιβάρυνση του υπαιτίου.

Η χρήση οικολογικών απορρυπαντικών χωρίς άλατα του φωσφόρου μπορεί να εμφανίσει τα εξής επακόλουθα:

- **το νερό που αποχτεύεται να είναι πιο θολό:** αυτό οφείλεται στην ύπαρξη αιωρούμενων σωματιδίων ζεόλιθων με αρνητικά αποτελέσματα στην ποιότητα του ξεβγάλματος.
- **παρουσία άσπρης σκόνης (ζεόλιθοι, στο τέλος του κύκλου επάνω στα ρούχα:** είναι φυσιολογικό ,η σκόνη δεν διεισδύει στις ίνες και δεν επηρεάζει το χρώμα τους.
- **παρουσία αφρού στο νερό του τελευταίου ξεβγάλματος:** δεν πρόκειται απαραίτητα για ένδειξη κακού ξεβγάλματος.
- **εμφανή δημιουργία αφρού:** η παρουσία αφρού πολύ συχνά οφείλεται στην ύπαρξη επιφανειοδραστικά ανιόντα που υπάρχουν στην σύνθεση των απορρυπαντικών και τα οποία απομακρύνονται πολύ δύσκολα από το ρουχισμό. Σε αυτή την περίπτωση η επανάληψη του κύκλου ξεβγάλματος δεν πρόκειται να βελτιώσει την κατάσταση.

Αν το πρόβλημα επιμένει ή αν υποπτευέστε κάποια δυσλειτουργία, επικοινωνήστε αμέσως με ένα Εξουσιοδοτημένο Κέντρο Εξυπηρέτησης Πελατών.

Συνιστάται πάντα η χρήση γνήσιων ανταλλακτικών που είναι διαθέσιμα στα Εξουσιοδοτημένα Κέντρα Εξυπηρέτησης Πελατών μας.

### Εγγύηση

Το προϊόν συνοδεύεται από εγγύηση, σύμφωνα με τους όρους και τις προϋποθέσεις που αναφέρονται στο πιστοποιητικό που το συνοδεύει. Το πιστοποιητικό εγγύησης πρέπει να είναι πλήρως συμπληρωμένο και αποθηκευμένο, έτσι ώστε, σε περίπτωση ανάγκης, να επιδειχθεί στο Εξουσιοδοτημένο Κέντρο Τεχνικής Υποστήριξης Πελατών.

**Ο κατασκευαστής δεν φέρει καμία ευθύνη για τυχόν τυπογραφικά λάθη που μπορεί να εμπεριέχονται σε αυτό το βιβλίο οδηγιών. Ο κατασκευαστής διατηρεί το δικαίωμα να πραγματοποιήσει τις τροποποιήσεις που θα κρίνει αναγκαίες χωρίς να μεταβάλει τα κύρια χαρακτηριστικά της συσκευής.**

Dziękujemy za dokonany wybór przy zakupie pralki **Candy**. Jesteśmy przekonani, że będzie ona Waszym wartościowym sprzymierzeńcem w codziennym, bezproblemowym praniu bielizny, nawet najdelikatniejszej.

Przeczytanie całości niniejszej Instrukcji pozwoli na prawidłowe i bezpieczne użytkowanie urządzenia oraz dostarczy przydatnych porad dla poprawnej konserwacji.



Pralkę można uruchomić wyłącznie po uważnym przeczytaniu Instrukcji. Zaleca się przechowywanie Instrukcji w dostępnym miejscu oraz zachowanie jej dla ewentualnych przyszłych właścicieli urządzenia.

Przypominamy o sprawdzeniu, czy przy odbiorze urządzenia dołączone do niego są: Instrukcja obsługi, dowód gwarancji, lista adresów serwisów i etykieta wydajności energetycznej. Dodatkowo sprawdzić należy czy w opakowaniu znajdują się zatyczki, kolanko węża wylewkowego i pojemnik na płyn do prania lub wybielacz (tylko dla wybranych modeli). Zaleca się przechowywanie wszystkich wymienionych przedmiotów.

Każdy produkt posiada unikatowy kod składający się z 16 znaków, określany jako "numer seryjny". Można go odnaleźć na etykiecie naklejonej na sprzęcie AGD (w okolicy okienka załadunku) lub w woreczku z dokumentami znajdującym się wewnątrz urządzenia. Taki kod jest swego rodzaju dowodem osobistym, innym dla każdego produktu, służącym do rejestracji urządzenia oraz w razie potrzeby skontaktowania się z Centrum Serwisu Technicznego **Candy**.

## Uwagi dotyczące środowiska



To urządzenie jest oznakowane zgodnie z Dyrektywą Europejską 2012/19/UE on dotyczącą Zużytego Sprzętu Elektrycznego i Elektronicznego (WEEE).

WEEE zawiera zarówno substancje zanieczyszczające (co może spowodować negatywne skutki dla środowiska naturalnego) oraz podstawowe elementy (które mogą być ponownie wykorzystane). Ważne jest, aby dokonać wszelkich starań w celu usunięcia i pozbycia się właściwie wszystkich zanieczyszczeń oraz odzyskania i recyklingu wszystkich materiałów. Osoby fizyczne mogą odgrywać ważną rolę w zapewnieniu, że WEEE nie stanie się problemem dla środowiska naturalnego; istotne jest, aby przestrzegać kilku podstawowych zasad:

- WEEE nie powinien być traktowany jako odpad komunalny;
- WEEE należy przekazać do odpowiednich punktów zbiórki prowadzonych przez gminy lub przez zarejestrowane firmy. W wielu krajach duży sprzęt AGD może być odbierany z domu.

W wielu krajach, przy zakupie nowego urządzenia, stary może być zwrócony do sprzedawcy, który musi zebrać go bezpłatnie na zasadzie jeden do jednego, tak długo, jak sprzęt jest właściwego rodzaju i ma takie same funkcje, co sprzęt dostarczony.

## Spis treści

1. **OGÓLNE ZASADY BEZPIECZEŃSTWA**
2. **INSTALACJA**
3. **PRAKTYCZNE PORADY**
4. **CZYSZCZENIE I RUTYNOWA KONSERWACJA**
5. **SKRÓCONA INSTRUKCJA OBSŁUGI**
6. **STEROWANIE I PROGRAMY**
7. **SUSZENIE**
8. **PRANIE/SUSZENIE AUTOMATYCZNE**
9. **ROZWIĄZYWANIE PROBLEMÓW I GWARANCJA**

# 1. OGÓLNE ZASADY BEZPIECZEŃSTWA

- Urządzenie to przeznaczone jest do użytku domowego i w podobnych warunkach, dla przykładu:
  - w strefach wypoczynku, na terenie sklepów, w biurach lub innych miejscach pracy;
  - w gospodarstwach agroturystycznych;
  - dla klientów hoteli, moteli lub innych podobnych centrach pobytowych;
  - w ośrodkach typu Bed & Breakfast.Użytkowanie sprzętu odmienne niż typowe dla domowego, jak na przykład profesjonalne użytkowanie przez osoby przeszkolone i specjalistów, jest zabronione także w miejscach wyżej opisanych. Użytkowanie niezgodne z opisanym może zredukować trwałość produktu i spowodować utratę gwarancji producenta. Wszelkie uszkodzenia urządzenia czy innych elementów, wynikające z użytkowania innego niż domowego (także, kiedy sprzęt zainstalowany jest w środowisku domowym) w oparciu o istniejące prawo nie będą uznane przez Producenta.
- Urządzenie to może być użytkowane przez dzieci 8-letnie i starsze oraz przez osoby o ograniczonych zdolnościach fizycznych, czuciowych i umysłowych lub niemające doświadczenia i wiedzy, pod warunkiem, że będą nadzorowane lub pouczone odnośnie bezpiecznego użytkowania i że rozumieją niebezpieczeństwa, jakie wynikają z użytkowania takiego sprzętu. Należy unikać możliwości zabawy przez dzieci przy użyciu pralki lub jej czyszczenia czy konserwacji bez nadzoru.
- Dzieci powinny być pilnowane tak, aby nie bawiły się urządzeniem.
- Dzieci poniżej trzeciego roku życia mogą obsługiwać pralkę wyłącznie pod stałym nadzorem.
- Jeśli przewód zasilania elektrycznego zostanie uszkodzony należy wymienić go na oryginalny Producenta, przez specjalistę lub osobę do tego przygotowaną, dla uniknięcia jakichkolwiek zagrożeń.
- Do odprowadzenia wody stosować wyłącznie przewód dostarczony z urządzeniem. Nie używać starych przewodów.
- Wymagane ciśnienie wody: 0,05-0,8 Mpa
- Upewnić się, że podłoże pralki oraz przewody wentylacyjne znajdujące się od spodu nie są zablokowane np dywanikiem.
- Pralka jest “wyłączona” jedynie, kiedy właściwy znacznik na pokrętle lub na panelu sterowania znajduje się w pozycji pionowej. Każda jego inna pozycja oznacza, że pralka jest nadal “włączona” (wyłącznie dla modeli wyposażonych w pokrętko programatora).



- Ostatni etap cyklu suszenia w pralko-suszarce odbywa się bez udziału wysokiej temperatury (cykl chłodzenia), co chroni suszoną odzież przed uszkodzeniem.

**UWAGA:**

**nie wyłączać urządzenia przed zakończeniem cyklu suszenia. Jeśli jest to konieczne należy szybko wyjąć pranie z bębna, aby umożliwić rozproszenia ciepła.**

- Przy montażu urządzenie powinno być umieszczone w sposób umożliwiający dostęp do kontaktu zasilania.
- Nie instalować urządzenia bezpośrednio za zamykanymi drzwiami, drzwiami przesuwными lub drzwiami z zawiasami po stronie przeciwnej względem urządzenia w sposób uniemożliwiający całkowite otwarcie drzwiczek.
- Maksymalny wsad prania suchego zależy od modelu pralki (patrz panel sterowania).
- Nie należy suszyć odzieży, która została wcześniej poddana działaniu płynów do czyszczenia chemicznego.
- W pralko-suszarce nie należy suszyć brudnych (niewypranych) wyrobów.
- Przed wysuszeniem w pralko-suszarce odzież zabrudzoną olejem spożywczym, acetonem, alkoholem, benzyną, naftą, środkiem do odplamiania, terpentyną, woskiem lub substancjami do usuwania wosku należy wyprać w gorącej wodzie z dużą ilością detergentu.
- W urządzeniu nie należy suszyć wyrobów z pianki gumowej (lateksowej), czepków kąpielowych, tkanin nieprzemakalnych, podgumowanych oraz odzieży i poduszek z wkładkami z gumy piankowej.
- Płyny do płukania tkanin i podobne produkty należy stosować zgodnie z instrukcją producenta podaną na opakowaniu produktu.
- Tkaniny zabrudzone olejem mogą zapalić się samoistnie pod wpływem wysokiej temperatury, również podczas suszenia w pralko-suszarce. Pod wpływem ciepła zachodzi reakcja utleniania z olejem i wytwarza się ciepło. Jeżeli ciepło nie może się rozprzyszczyć, tkaniny te mogą nagrzewać się do bardzo wysokiej temperatury i ulec samozapłonowi. Układanie w stosy lub przechowywanie wyrobów poplamionych olejem może uniemożliwić rozpraszanie się ciepła i stwarzać zagrożenie pożarowe.
- Przed włożeniem do suszarki tkanin poplamionych olejem (w tym olejem spożywczym) lub tkanin zanieczyszczonych

- produktami do pielęgnacji włosów należy je wcześniej wyprać w gorącej wodzie z dodatkiem dużej ilości detergentu tak aby ograniczyć ryzyko samozapłonu (nie da się go jednak całkowicie wyeliminować).
- W kieszeniach odzieży przeznaczonej do suszenia nie należy pozostawiać żadnych przedmiotów, w szczególności zapalniczek i zapalek.
  - Odnośnie dodatkowych informacji dotyczących produktu lub w celu uzyskania danych z karty technicznej należy zaznajomić się ze stroną internetową Producenta.

## Przepisy bezpieczeństwa

- Przed wykonaniem jakichkolwiek prac (czyszczenie i konserwacja) należy odłączyć z gniazdka przewód zasilania elektrycznego oraz zamknąć kranik z dopływem wody.
- Upewnić się, że instalacja elektryczna posiada uziemienie. W razie jego braku zlecić jego wykonanie przez specjalistów.
- Nie zaleca się stosowania adapterów, rozgałęźników i/lub przedłużaczy.



**UWAGA:**  
podczas prania woda może osiągać bardzo wysokie temperatury.

- Przed otwarciem drzwiczek upewnić się, że w bębnie nie ma wody.
- Nie ciągnąć przewodu zasilania lub samego urządzenia w celu odłączenia wtyku z gniazda elektrycznego.
- Nie pozostawiać pralki na działanie deszczu, słońca czy innych czynników atmosferycznych.
- W przypadku przewozu nie unosić pralki za pokrętła czy szufladkę na płyn do prania; podczas transportu nie opierać nigdy drzwiczek pralki na wózku. Zaleca się, aby pralkę podnosiły dwie osoby.
- W każdym przypadku uszkodzenia i/lub złego funkcjonowania pralki, zaleca się jej wyłączenie, zamknięcie dopływu wody i nie dokonywanie żadnych czynności w urządzeniu. Skontaktować się natychmiast z Centrum Serwisu Technicznego, zamawiając wyłącznie oryginalne części zamienne. Brak zachowania powyższego może spowodować narażenie stanu bezpieczeństwa urządzenia.

**Poprzez umieszczenie oznaczenia**  
**CE** na tym produkcie poświadczamy na własną odpowiedzialność przestrzeganie wszystkich wymogów europejskich dotyczących bezpieczeństwa, ochrony zdrowia i środowiska określonych w przepisach dla tego produktu.

## 2. INSTALACJA

- Przeciąć opaski podtrzymujące przewód wody, zachowując ostrożność, aby nie uszkodzić rurki czy kabla elektrycznego.
- Odkręcić śruby szt. 2 lub 4 (A) na tylnej ścianie i usunąć podkładki dystansowe szt. 2 lub 4 (B), patrz **rysunek 1**.
- Zabezpieczyć otwory szt. 2 lub 4 stosując w tym celu zatyczki dostarczonych w woreczku z Instrukcją.
- Jeśli pralka jest **pod zabudowę**, po przecięciu opasek przy przewodzie należy odkręcić śruby szt. 3 lub 4 (A) i usunąć podkładki dystansowe szt. 3 lub 4 (B).
- W niektórych modelach, **1 lub więcej** podkładek dystansowych wpadnie do wnętrza urządzenia: w celu ich usunięcia należy przechylić pralkę do przodu. Zaślepić otwory używając w tym celu zatyczki dostarczone w woreczku.



### UWAGA:

nie należy pozostawić elementów opakowania dostępnych dla dzieci.

- Zastosować materiał wyciszający jak pokazano na **rysunku 2** (w zależności od modelu, wykonać zgodnie z wersją A, B lub C).

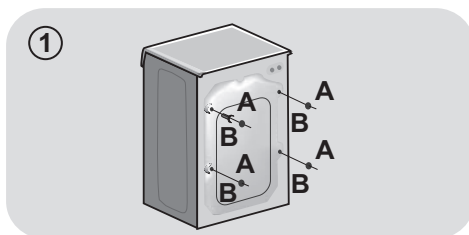

PL

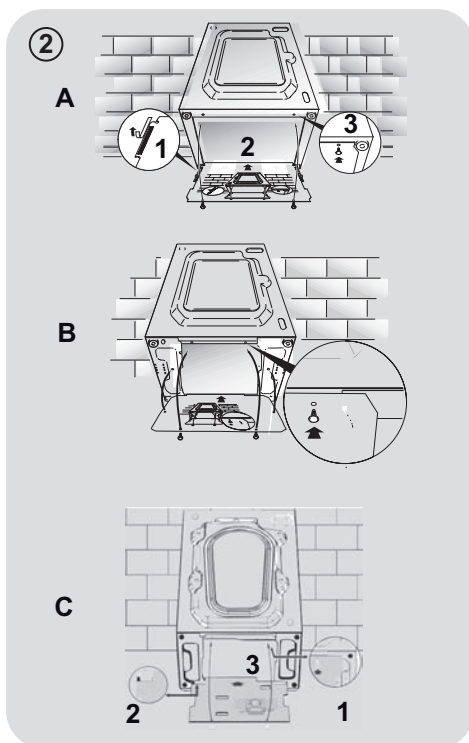

## Połączenie hydrauliczne

- Podłączyć wąż doprowadzający wodę do kranu (**rys. 3**) tylko za pomocą przewodu dostarczonego wraz z urządzeniem (nie używać starych zestawów węży).
- Poszczególne modele mogą posiadać niektóre z poniższych funkcji:
- **HOT&COLD (rys. 4):** możliwość połączenia do sieci wody ciepłej i zimnej dla większej oszczędności energii. Podłączyć szary przewód do kraniku z zimną wodą \* i czerwony przewód do kranu wody gorącej. Urządzenie może też być podłączone tylko do zimnej wody: w takim przypadku rozpoczęcie niektórych programów będzie opóźnione o kilka minut.
- **AQUASTOP (rys. 5):** urządzenie znajdujące się na przewodzie doprowadzającym wodę i blokujące dopływ wody w sytuacji, gdy przewód jest uszkodzony; w takim wypadku pojawi się czerwone oznaczenie w okienku "A", niezbędna będzie wymiana przewodu. Aby odkręcić tulejkę nacisnąć przycisk blokujący odkręcenie "B".
- **AQUAPROTECT - PRZEWÓD WODY Z ZABEZPIECZENIEM (rys. 6):** W przypadku wycieku wody z głównej rury wewnętrznej "A" jego przezroczysta osłona zewnętrzna "B" będzie wypełniona wodą, co pozwoli na ukończenie bieżącego prania. Po zakończeniu cyklu wymienić przewód kontaktując się z Centrum Serwisu Technicznego.

## Ustawienie

- Przynurzyć pralkę do ściany zachowując ostrożność, aby przewód wody nie był zagięty lub zgnieciony i przyłączyć przewód odprowadzający wodę do wanny, zalecamy podłączenie do stałego odpływu na minimalnej wysokości 50 cm i o średnicy większej niż rurka od pralki (**rys. 7**).

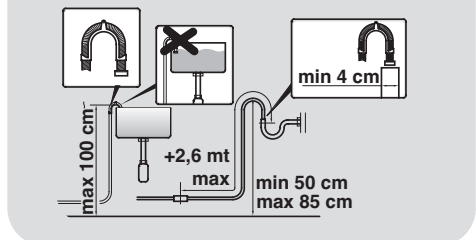
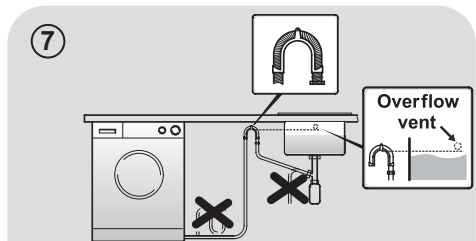
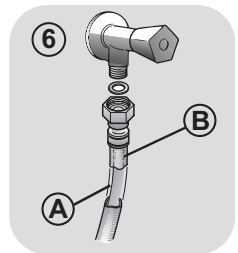
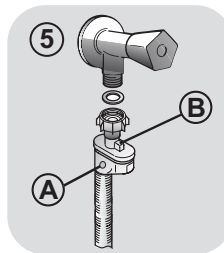
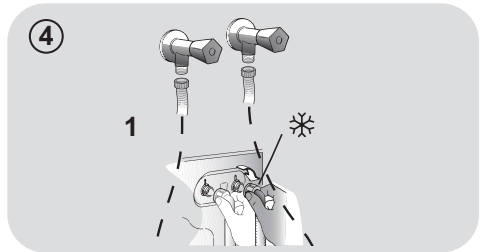
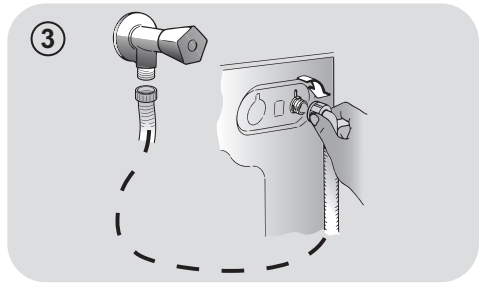

- Wypoziomować pralkę za pomocą obrotowych nóżek, jak na **rysunku 8**:
  - a.odkręcić nakrętkę zgodnie z ruchem wskazówek zegara dla odblokowania śruby;
  - b.obracać nóżkę obniżając ją lub unosząc, tak aby przylegała do podłoża;
  - c.zablokować nóżkę ponownie dokręcając nakrętkę aż do dna pralki.
- Włożyć wtyk do kontaktu zasilania.

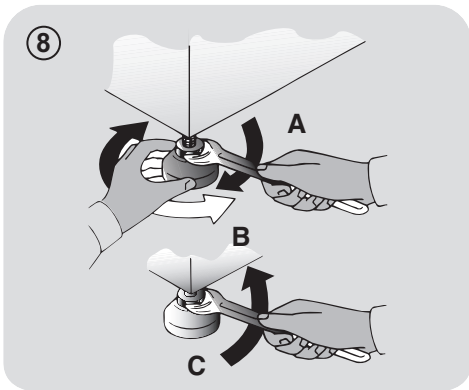

**UWAGA:**

w razie konieczności wymiany przewodu zasilania elektrycznego należy skontaktować się z Centrum Serwisu Technicznego.

### Szufladka na detergent

Szufladka na proszek podzielona jest na 3 przegródki, jak pokazano na **rysunku 9**:

- **przegródka "1"**: przeznaczona jest na proszek do prania wstępnego;
- **przegródka "2"**: przeznaczona na specjalne dodatki do prania, środki zmiękczające wodę, zapachowe, krochmal, itp.;

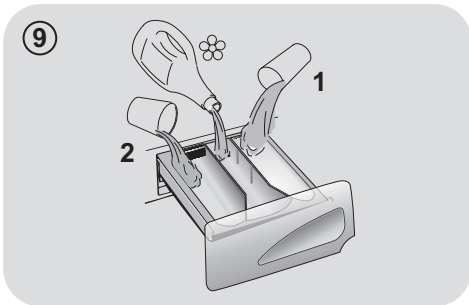

**UWAGA:**

stosować wyłącznie produkty płynne; pralka przystosowana jest do automatycznego pobierania dodatków podczas ostatniego płukania przy każdym cyklu prania.

- **przegródka "2"**: przeznaczona na proszek do prania zasadniczego.

W niektórych modelach dołączone zostało także naczynko do środków piorących w płynie (**rys. 10**). Stosujemy je poprzez wprowadzenie do przegródki "2". W ten sposób płynny środek zostanie wprowadzony do bębna w odpowiednim momencie. Naczynko to będzie także przydatne, jeśli chcemy wykonać wybielanie wybierając program "Płukanie".

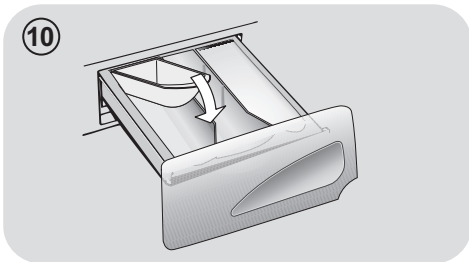

**UWAGA:**

Niektóre środki piorące są trudne do usunięcia. W takim wypadku zaleca się zastosowanie pojemniczka ze środkiem wkładanego bezpośrednio do bębna pralki (przykład na rysunku 11).

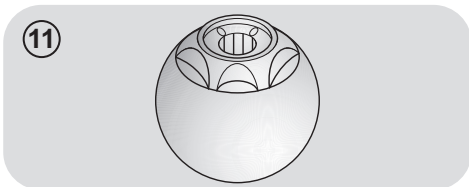

### 3. PRAKTYCZNE PORADY

#### Wskazówki dotyczące załadunku bębna

**UWAGA: Przy sortowaniu odzieży przed praniem należy dopilnować, aby:**

- usunąć z pranej bielizny przedmioty metalowe, takie jak agrałki, spinki, monety;
  - zapiąć pościel, zasunąć zamki błyskawiczne, zawiązać luźne paski i długie tasiemki przy ubraniach;
  - usunąć z zasłonek rolki do ich przesuwania;
  - uważnie przestrzegać wskazań dotyczących prania zamieszczonych na etykietach przy ubraniach;
  - usunąć przed praniem ewentualne uporczywe plamy przy użyciu specjalnego środka.
- W przypadku prania dywanów, narzut lub innej ciężkiej odzieży, zaleca się nie stosować wirowania.
  - Przed praniem wełny, upewnij się, czy nadaje się do prania w pralce. Sprawdź etykietę tkaniny.

#### Porady dla użytkowników

Oto kilka wskazówek dotyczących ekonomicznego i przyjaznego środowiska użytkownika własnego urządzenia.

#### Załadowanie do maksimum bębna pralki

- Najlepsze wykorzystanie energii, wody, środków piorących i czasu uzyskać można przez użycie zalecanej, maksymalnej wielkości załadunku. Możliwe jest zaoszczędzenie do 50% energii piorąc jeden pełny załadunek zamiast prac dwa razy połowę wsadu.

#### Kiedy potrzebne jest pranie wstępne?

- Wyłącznie dla bardzo zabrudzonych ubrań! Można zaoszczędzić od 5 do 15% energii nie wybierając opcji prania wstępnego dla odzieży normalnie zabrudzonej.

#### Jaką wybrać temperaturę prania?

- Użycie odplamiacza przed praniem w pralce zmniejsza potrzebę zastosowania temperatury wyższej niż 60°C.

Można zaoszczędzić do 50% energii stosując temperaturę prania 60°C zamiast 90°C.

#### Przed rozpoczęciem programu suszenia (PRALKO-SUSZARKI)

- Aby zaoszczędzić czas i energię elektryczną wyroby przeznaczone do suszenia w pralko-suszarce należy wcześniej odwirować na najwyższej zalecanej prędkości wirowania, tak aby usunąć z nich nadmiar wody.

Poniżej zamieszczamy **krótki przewodnik** z poradami i zaleceniami dotyczącymi stosowania środków piorących **w zależności od temperatury prania**. Zawsze należy śledzić wskazania znajdujące się na proszku, odnośnie właściwego stosowania i dozowania.

**W przypadku prania z programem bawełna, temperatura od 60°C w górę**, dla ubrań białych, trwałych i bardzo zabrudzonych, zaleca się zastosowanie zwyczajnego środka piorącego w proszku (heavy-duty), zawierającego elementy wybielające i który przy średnich-wysokich temperaturach daje najlepsze rezultaty.

**W przypadku użycia programów o temperaturze pomiędzy 60°C a 40°C**, wybór środka piorącego musi być dokonany w zależności od rodzaju pranego materiału, jego koloru i stopnia zabrudzenia. Zwykle dla białej, trwałej i bardzo zabrudzonej odzieży poleca się zwyczajny środek w proszku; dla odzieży kolorowej i bez poważnych plam zaleca się środek płynny lub w proszku, polecany do ochrony kolorów.

**W przypadku prania w niskich temperaturach do 40°C**, doradzamy używanie środków płynnych lub w proszku, specjalnie polecanych do niskich temperatur.

W przypadku **wełny i jedwabiu**, używać wyłącznie specjalnych produktów przeznaczonych do ich prania.

## 4. CZYSZCZENIE I RUTYNOWA KONSERWACJA

Do czyszczenia zewnętrznej obudowy pralki zastosuj wilgotną ściereczkę, nie używaj środków trących, alkoholu i/lub rozpuszczalników. Pralka wymaga czyszczenia w niewielkim stopniu: czyszczenie szufladki i czyszczenie filtra; poniżej wskazane są także sugestie odnośnie przypadków przewożenia lub długich okresów nie używania urządzenia.

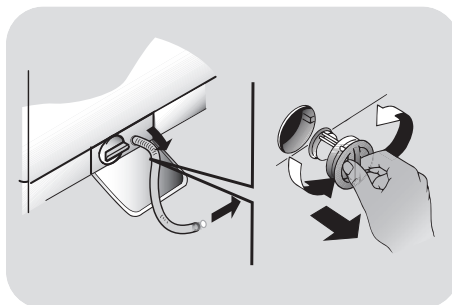

PL

### Czyszczenie szufladki

- Zalecane jest czyszczenie szufladki dla uniknięcia zbierania w jej wnętrzu resztek proszku czy dodatków.
- Wyjąć delikatnie szufladkę, wyczyścić strumieniem wody i wprowadzić ponownie na miejsce.

### Czyszczenie filtra

- Pralka posiada specjalny filtr, który zatrzymuje większe odpady mogące zatkać odpływ wody, np. guziki czy monety.
- Tylko **W NIEKTÓRYCH MODELACH**: wyciągnij filtr, zdejmij jego korek i zbierz wodę do pojemnika.
- Przed odkręceniem filtra dobrze jest umieścić pod nim ściereczkę dla uniknięcia rozlania na podłogę pozostałości wody.
- Obrócić filtr w kierunku odwrotnym do ruchu wskazówek zegara, do zatrzymania na pozycji pionowej.
- Wyjąć filtr i oczyścić go; następnie umieścić na swoim miejscu i obrócić zgodnie z ruchem wskazówek zegara.
- Zamontować wszystkie usunięte elementy powtarzając w odwrotnej kolejności wszystkie wcześniejsze czynności.

### Sugestie dotyczące przewożenia i okresów nie używania pralki

- W przypadku, kiedy pralka pozostaje przez dłuższy czas w miejscu nieogrzewanym niezbędne jest całkowite usunięcie resztek wody z przewodów.
- Odłączyć pralkę od zasilania elektrycznego.
- Rozłączyć opaskę przytrzymującą przewód wody obniżając go do posadzki, aby usunąć całkowicie wodę.
- Ponownie zamocować opaskę przewód odprowadzenia wody.

## 5. SKRÓCONA INSTRUKCJA OBSŁUGI

Nasza pralka posiada system automatycznego dostosowania poziomu wody do rodzaju i ilości prania. System ten prowadzi do zredukowania zużycia energii i znacznego skrócenia czasu prania.

### Wybór programu

- Włączyć pralkę i wybrać potrzebny program.
- Zmienić ewentualnie wartość temperatury prania i załączyć potrzebne opcje.

### SUSZENIE

Aby zaprogramować automatyczne rozpoczęcie programu suszenia po zakończeniu cyklu prania należy wybrać odpowiedni program posługując się przyciskiem WYBÓR PROGRAMU SUSZENIA. Jeśli program suszenia nie został wybrany należy odczekać aż urządzenie zakończy cykl prania a następnie samodzielnie wybrać program suszenia odpowiednio dostosowany do wsadu.

- Nacisnąć przycisk **START/PAUZA**, aby uruchomić program prania.
- Po zakończeniu programu na ekranie pojawi się napis "End" (Koniec) lub zapali się odpowiednia dioda led.

Przed otwarciem drzwiczek odczekaj, aż lampka **BOKADY DRZWICZEK** zgaśnie.

- Wyłączyć pralkę.

Dla każdego rodzaju prania sprawdź tabele programów i postępuj zgodnie ze wskazaną procedurą.

### Dane techniczne

**Ciśnienie wody:** min 0,05 Mpa / max 0,8 Mpa

**Wirowanie (obr/min):**  
(patrz tabliczka znamionowa)

**Moc przyłączeniowa / Bezpiecznik zasilania / Napięcie zasilania:** (patrz tabliczka znamionowa)

## 6. STEROWANIE I PROGRAMY

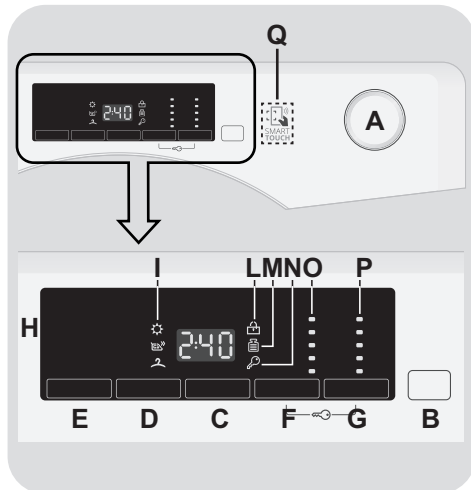

- A Pokrętło programów prania z pozycją OFF (WYŁĄCZ)
- B Przycisk START/PAUZA
- C Przycisk OPÓŹNIONEGO STARTU
- D Przycisk WYBÓR PROGRAMU SUSZENIA / FUNKCJA PAROWA
- E Przycisk PRANIE SZYBKE / STAN ZABRUDZENIA
- F Przycisk WYBORU TEMPERATURY
- G Przycisk WYBORU WIROWANIA
- F+G BLOKADA PRZYCISKÓW
- H Wyświetlacz cyfrowy
- I Kontrolki WYBÓR PROGRAMU SUSZENIA
- L Kontrolka BLOKADY DRZWICZEK
- M Kontrolka KG DETECTOR
- N Kontrolka BLOKADA PRZYCISKÓW
- O Kontrolki WYBORU TEMPERATURY
- P Kontrolki WYBORU WIROWANIA
- Q Obszar SMART TOUCH



## Pokrętko programów prania z pozycją OFF (WYŁĄCZ)

Po przekręceniu pokrętła na wyświetlaczu pojawiają się ustawienia aktualnie wybranego programu.

Pod koniec każdego cyklu prania oraz w czasie, gdy urządzenie nie pracuje, kontrast wyświetlacza zmniejsza się ze względu na oszczędność energii.

**Uwaga: Aby wyłączyć urządzenie należy ustawić pokrętko wyboru programów w pozycji OFF.**

- Nacisnąć przycisk **START/PAUZA** w celu uruchomienia wybranego programu.
- Podczas wykonywania programu pokrętko wyboru programów pozostaje ustawione na wybranym programie do czasu zakończenia programu.
- Po ukazaniu się komunikatu **"End" (Koniec)** na wyświetlaczu, i wygaśnięciu lampki kontrolnej BOKADY DRZWICZEK, można otworzyć drzwiczki.
- Po zakończeniu programu należy wyłączyć pralkę ustawiając pokrętko wyboru programów w pozycji **OFF**.

**Pokrętko wyboru programów należy ustawić w pozycji OFF po zakończeniu każdego programu lub przed wyborem i uruchomieniem kolejnego programu prania.**

## Przycisk START/PAUZA

**Drzwiczki należy zamknąć PRZED naciśnięciem przycisku START/PAUZA.**

- Nacisnąć przycisk **START/PAUZA**, aby uruchomić wybrany program prania.

Po naciśnięciu przycisku **START/PAUZA** urządzenie po upływie kilku sekund rozpocznie program prania.

## DODAWANIE LUB USUWANIE ELEMENTÓW PO URUCHOMIENIU PROGRAMU (PAUZA)

- Naciśnij i przytrzymaj przycisk **START/PAUZA** na około **2 sekundy** (niektóre wskaźniki jak kontrolka czasu prania zaczną migać, oznacza to że działanie urządzenia zostało wstrzymane).
- Przed otwarciem drzwiczek odczekaj, aż lampka BOKADY DRZWICZEK zgaśnie.

**Przed otwarciem drzwiczek prosimy sprawdzić, czy poziom wody wewnątrz pralki znajduje się poniżej drzwiczek, aby uniknąć zalania.**

- Po dodaniu lub usunięciu elementów, zamknij drzwi i naciśnij przycisk **START/PAUZA** (program rozpocznie się od miejsca zatrzymania).

## ANULOWANIE PROGRAMU

- Aby anulować program należy ustawić pokrętko wyboru programów w pozycji **OFF**.
- Odczekaj **2 minuty** aż odblokują się drzwi.

## Przycisk OPÓŹNIONEGO STARTU

- Przycisk ten umożliwia uruchomienie programu prania z opóźnieniem wynoszącym maksymalnie **24 godziny**.
- Aby zaprogramować opóźniony start, należy:
  - Wybrać program prania.
  - Nacisnąć jednokrotnie przycisk opóźnionego startu (wyświetlacz pokaże **h00**). Kolejne naciśnięcie przycisku

powoduje opóźnienie uruchomienia programu o **godzinę** (na wyświetlaczu pojawi się **h01**). Każde kolejne naciśnięcie przycisku powoduje opóźnienie uruchomienia programu o godzinę. Po osiągnięciu wartości 24 godzin (wyświetlacz pokaże **h24**), kolejne naciśnięcie przycisku spowoduje powrót do 0.

- Nacisnąć przycisk **START/PAUZA** w celu rozpoczęcia odliczania czasu pozostającego do uruchomienia programu. Po upływie zaprogramowanego czasu opóźnienia program zostanie automatycznie uruchomiony.

- Możliwe jest skasowanie ustawionego wcześniej opóźnienia startu programu przez ustawienie pokrętła w pozycji **OFF**.

***Jeśli podczas pracy urządzenia wystąpi przerwa w zasilaniu, specjalny moduł pamięci zapamięta parametry przerwanej programu. Po przywróceniu zasilania program zostanie wznowiony od miejsca, w którym został przerwany.***

**Funkcje dodatkowe należy wybrać przed naciśnięciem przycisku START/PAUZA.**

**W przypadku wyboru funkcji niekompatybilnej z danym programem, wskaźnik funkcji najpierw miga a następnie gaśnie.**

## **PRZYCIŚK WYBÓR PROGRAMU SUSZENIA / FUNKCJA PAROWA**

Przycisk ten pozwala na wybranie jednej z dwóch opcji:

### **- WYBÓR PROGRAMU SUSZENIA**

- **Ustawianie automatycznego cyklu prania/suszenia:**

Po wybraniu za pomocą niniejszego przycisku programu prania właściwego dla rodzaju pranej odzieży, prosimy również wybrać żądany stopień jej wysuszenia. Po zakończeniu cyklu prania, wcześniej wybrany cykl suszenia uruchamia się automatycznie.

**Jeśli wybrany zostanie program prania niekompatybilny z wybranym trybem suszenia, nie ma możliwości aktywowania tej funkcji.**

**Nie należy przekraczać maksymalnej wagi wsadu podanej w tabeli programów, ponieważ pranie nie zostanie w zadowalającym stopniu wysuszone.**

- Aby anulować program **przed jego uruchomieniem**, prosimy przyciskać przycisk aż do chwili, gdy zgasną lampki kontrolne, lub ustawić programator w pozycji **OFF**.

- **Ustawianie tylko trybu suszenia:**

Można to zrobić wybierając za pomocą pokrętła program suszenia odpowiedni dla rodzaju wypranych wcześniej tkanin. Następnie, za pomocą niniejszego przycisku, ustawić stopień wysuszenia, jeśli różni się od zaprogramowanego domyślnie (nie dotyczy programu do suszenia wełny).

- Aby anulować cykl **podczas jego trwania**, należy przytrzymać wciśnięty przycisk przez około 3 sekundy.



### **UWAGA:**

**Po anulowaniu programu suszenia, rozpoczyna się faza schładzania. Przed otwarciem drzwiczek należy odczekać około 10-20 minut.**

- Po ukazaniu się komunikatu **"End"** (**Koniec**) na wyświetlaczu, i wygaśnięciu lampki kontrolnej BOKADY DRZWICZEK, można otworzyć drzwiczki.

**Cykl suszenia można anulować ustawiając programator na pozycji OFF. Przed otwarciem drzwiczek należy odczekać 10-20 minut na zakończenie fazy schładzania i wyłączenie się lampki kontrolnej BLOKADY DRZWICZEK.**

## - FUNKCJA PAROWA

Po wybraniu programu "**ŁATWE PRASOWANIE**", można wybrać jedną spośród trzech różnych intensywności trybu pary, które - w zależności od rodzaju tkaniny - będą odpowiednie dla suchych lub wilgotnych ubrań:

### - Łatwe prasowanie - tkanin syntetycznych i mieszanych *(ustawienie domyślne) na wyświetlaczu pojawia się P1*

Program ten jest odpowiedni dla ubrań z tkanin syntetycznych i mieszanych. W przypadku mokrych ubrań (tj. po praniu) zaleca się po odwirowaniu rozprostowanie zagniecień. W przypadku suchych ubrań program pomaga osiągnąć idealny poziom nawilżenia, ułatwiający prasowanie. Średni czas.

### - Łatwe prasowanie - tkanin bawełnianych *(tylko za wciśnięciem przycisku) na wyświetlaczu pojawia się P2*

Program ten jest zalecany dla tkanin bawełnianych. W przypadku mokrych ubrań (tj. po praniu) zaleca się po odwirowaniu rozprostowanie zagniecień. W przypadku suchych ubrań program pomaga osiągnąć idealny poziom nawilżenia, ułatwiający prasowanie. Średni czas.

### - Odświeżanie parowaniem *(dwa przyciśnięcia) na wyświetlaczu pojawia się P3*

Dzięki działaniu pary, program pozwala odświeżyć i rozprostować zagniecenia na noszonych ubraniach. Program składa się z fazy początkowej (tj. działania pary) oraz fazy końcowej, podczas której usuwany jest nadmiar wilgoci, pozwalając na natychmiastowe włożenie ubrań. Cykl ten jest odpowiedni dla ubrań suchych.

Wsad podczas wykorzystania tej funkcji nie może przekraczać 1,5 kg

## Przycisk PRANIE SZYBKIE / STAN ZABRUDZENIA

Przycisk ten pozwala wybierać pomiędzy dwiema opcjami, w zależności od wybranego programu.

### - PRANIE SZYBKIE

Przycisk zostaje aktywowany po wybraniu pokrętkiem programu **SZYBKI (14/30/44 Min.)** i pozwala na wybranie trzech czasów prania.

### - STAN ZABRUDZENIA

- Po wybraniu programu zostaje automatycznie pokazany czas prania dla tego programu.
- Opcja ta pozwala na wybór 3 poziomów intensywności prania dzięki modyfikacji czasu jego trwania, zależnie od tego jak bardzo zabrudzone są tkaniny (może być stosowany tylko w połączeniu z niektórymi programami, tak jak to pokazano w tabeli programów).

## Przycisk WYBÓRU TEMPERATURY

- Przycisk ten pozwala na zmianę temperatury prania.
- Nie jest możliwe podniesienie temperatury powyżej maksymalnej wartości zaprogramowanej dla danego programu, aby nie niszczyć tkanin.
- Jeśli chcesz przeprowadzić pranie w zimnej wodzie, wszystkie lampki kontrole muszą być wyłączone.

## Przycisk WYBÓRU WIROWANIA

- Po naciśnięciu tego przycisku możliwe jest zmniejszenie maksymalnej prędkości wirowania, a jeśli chcesz, cykl wirowania można całkowicie anulować.

- Jeśli metka na ubraniu nie podaje innych informacji, można korzystać z maksymalnej prędkości wirowania.

**Aby zapobiec uszkodzeniu tkanin, nie można zwiększyć prędkości wirowania ponad maksymalny poziom dozwolony dla danego programu.**

- Aby reaktywować cykl wirowania, wciskaj przycisk aż do osiągnięcia żądanej prędkości wirowania.
- Prędkość wirowania można modyfikować bez zatrzymywania pralki.

**Nadmiar detergentu może powodować nadmierne pienienie. Urządzenie wykrywa obecność nadmiaru piany i może: anulować fazę wirowania, przedłużyć czas pracy programu lub zwiększyć ilość użytej wody.**

**Urządzenie jest wyposażone w specjalne urządzenie elektroniczne, które uniemożliwia wirowanie przy niesymetrycznym obciążeniu bębna. Pozwala ono obniżyć poziom hałasu i drgania pralki, i tym samym przedłużyć żywotność urządzenia.**

## BLOKADA PRZYCISKÓW

- Jednoczesne wciśnięcie przycisków **WYBÓR TEMPERATURY** oraz **WYBÓR WIROWANIA** przez około **3 sekundy** blokuje przyciski urządzenia. Pozwala to uniknąć dokonania przypadkowych lub niechcianych zmian, gdy przycisk na wyświetlaczu został wciśnięty przypadkowo w trakcie trwania cyklu.
- Blokada przycisków może zostać anulowana przez ponowne jednoczesne wciśnięcie tych dwóch przycisków lub wyłączenie urządzenia.

## Wyświetlacz cyfrowy

Wyświetlacz w sposób ciągły informuje użytkownika o statusie urządzenia.

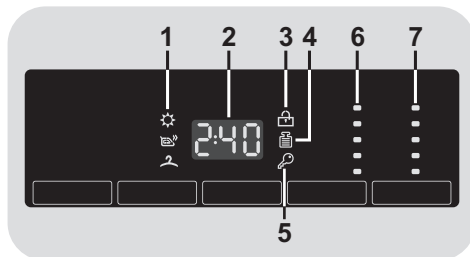

### 1) KONTROLKI WYBÓR PROGRAMU SUSZENIA

Lampki kontrolne pokazują stopień wysuszenia, który można wybrać za pomocą odpowiedniego przycisku:

- ☀ **IDEALNIE SUCHY**  
(odpowiedni dla ręczników, szlafroków i większych sztuk garderoby).
- 👉 **DO PRASOWANIA**  
(pozostawia ubrania gotowe do prasowania).
- 👤 **DO SZAFY**  
(dla sztuk odzieży odkładanych/odwieszanych do szafy bez prasowania).

### 2) CZAS CYKLU

- Po wyborze programu na wyświetlaczu automatycznie wyświetlony zostanie czas cyklu (może on się różnić w zależności od wybranych opcji).
- Po rozpoczęciu programu na wyświetlaczu podawana jest przez cały czas informacja o czasie pozostałym do końca prania.
- Pralka oblicza czas do końca wybranego programu w oparciu o standardowy wsad. Podczas cyklu pralka dokonuje korekty czasu na podstawie ilości i rodzaju wsadu.

### 3) KONTROLKA BLOKADY DRZWICZEK

- Ikona informuje o blokadzie drzwiczek.

**Drzwiczki należy zamknąć PRZED naciśnięciem przycisku START/PAUZA**

- Po naciśnięciu przycisku **START/PAUZA** przy zamkniętych drzwiczkach kontrolka będzie przez chwilę migała a następnie zaświeci się.

**Jeśli drzwiczki są nieprawidłowo zamknięte kontrolka miga przez ok. 7 sekund. Po upływie tego czasu komenda start zostanie automatycznie anulowana. W takim przypadku należy zamknąć prawidłowo drzwiczki i nacisnąć przycisk START/PAUZA.**

- Przed otwarciem drzwiczek odczekaj, aż lampka BOKADY DRZWICZEK zgaśnie.

### 4) KONTROLKA Kg Detector (*funkcja aktywna podczas działania tylko niektórych programów*)

- W pierwszych minutach cyklu kontrolka **"Kg Detector"** świeci się, a inteligentny czujnik waży pranie i dostosowuje odpowiedni czas trwania cyklu oraz ilość wody i prądu.
- Podczas każdej fazy prania funkcja **"Kg Detector"** umożliwia sprawdzenie informacji dotyczących wsadu w bębnie i podczas pierwszych minut prania:
  - dostosowuje ilość wymaganej wody;
  - oblicza czas trwania cyklu prania;
  - dostosowuje płukanie do wybranego rodzaju tkaniny;
  - dostosowuje rytm obrotów bębna do wybranego rodzaju tkaniny;

- wykrywa obecność piany i w razie potrzeby zwiększa ilość wody podczas płukania;

- dostosowuje prędkość wirowania do wsadu (nierównomierny rozkład prania wewnątrz bębna).

### 5) KONTROLKA BLOKADA PRZYCISKÓW

Lampki kontrole pokazują, że przyciski są zablokowane.

### 6) KONTROLKI WYBÓRU TEMPERATURY

Pokazuje temperaturę prania dla wybranego programu, którą (jeśli to możliwe) można zmienić za pomocą odpowiedniego przycisku.

Jeśli chcesz prać w zimnej wodzie, wszystkie lampki kontrolne muszą być wyłączone.

### 7) KONTROLKI WYBÓRU WIROWANIA

Pokazuje prędkość wirowania dla wybranego programu, którą można zmieniać za pomocą odpowiedniego przycisku lub wirowanie całkowicie anulować.

## FUNKCJA SMART TOUCH

Urządzenie korzysta z technologii **Smart Touch**, która umożliwia interakcję z urządzeniem za pośrednictwem aplikacji App na smartfonach z Androidem, wyposażonych w funkcję NFC (Near Field Communication).

- Pobierz aplikację **Candy simply-Fi** na swój smartfon.

**Candy simply-Fi App** jest dostępna na tabletach i smartfonach z systemami Android i iOS. Niemniej jednak nawiązanie kontaktu z pralką i korzystanie z całego potencjału, jaki zapewnia funkcja Smart Touch, jest możliwe tylko wówczas, gdy posiadasz smartfon z systemem Android wyposażony w technologię NFC, zgodnie z następującym schematem funkcjonalnym:

Smartfon z Android z technologią NFC	Interakcja z pralką i wszystkie inne treści
Smartfon z Android bez technologii NFC	Wyłącznie treści
Tablet z Androidem	Wyłącznie treści
Apple iPhone	Wyłącznie treści
Apple iPad	Wyłącznie treści

## FUNKCJE

Głównymi funkcjami dostępnymi z poziomu aplikacji są:

- **Sterowanie głosowe** – Przewodnik pomagający dobrać idealny cykl prania za pomocą trzech haseł głosowych (ubrania/tkaniny, kolor, stopień zabrudzenia).
- **Programy** – do wgrzywania i uruchamiania nowych programów prania.

- **Smart Diagnostyka** – do kontrolowania prania i "Autoczyszczenie" + przewodnik po rozwiązywaniu problemów.

- **Moje Statystyki** – Statystki prania i porady dotyczące bardziej efektywnego korzystania z pralki.

Pobierz wszystkie funkcje Smart Touch, wyszukując w przeglądarce DEMO dla App lub odwiedź [www.candysmarttouch.com](http://www.candysmarttouch.com)

## JAK UŻYWAĆ SMART TOUCH

### PO RAZ PIERWSZY – Rejestracja pralki

- Wejść w "Ustawienia" na smartfonie z Androidem i aktywuj funkcję NFC w menu "Wireless & Networks".

W zależności od modelu smartfona i wersji Android iOS, proces aktywacji NFC może być różny. Więcej informacji znajdziesz w instrukcji obsługi dołączonej do smartfona.

- Przekręć pokrętło na pozycję **Smart Touch**, aby włączyć czujnik na panelu sterowania.

- Otwórz the App, utwórz profil użytkownika i zarejestruj urządzenie postępując zgodnie z instrukcjami na wyświetlaczu lub "Skrócona Instrukcja", który dołączono do urządzenia.

Więcej informacji, F.A.Q. oraz wideo w instrukcji rejestracji udostępniono na: [www.candysmarttouch.com/how-to](http://www.candysmarttouch.com/how-to)

## KOLEJNY RAZ – Regularne stosowanie

- Za każdym razem, gdy chcesz zarządzać urządzeniem za pośrednictwem aplikacji, najpierw przełącz je do trybu **Smart Touch** przekręcając pokrętkę na tę pozycję.
- Upewnij się, że masz odblokowany ekran telefonu (w trybie stand-by) i została włączona funkcja NFC; w przeciwnym razie, należy wykonać czynności opisane wcześniej.
- Jeśli chcesz rozpocząć cykl prania, załaduj pranie, wsyp/wlej detergent i zamknij drzwiczki pralki.
- Wybierz żadaną funkcję w aplikacji (np. uruchomienie programu, cykl Check-up, aktualizację statystyk, itp...).
- Postępuj zgodnie z instrukcjami wyświetlanymi na ekranie telefonu, **PAMIĘTAJĄC BY BYŁ ZBLIŻONY** do logo **Smart Touch** na panelu urządzenia, gdy wymagane przez aplikację.

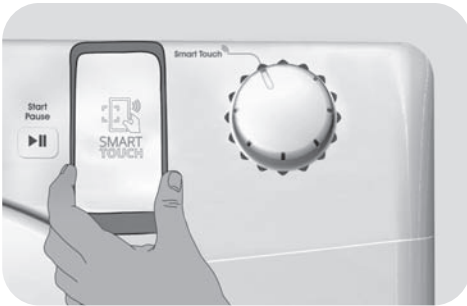

### UWAGI:

Umieść inteligentny telefon tak, aby antena NFC na jego „plecach” dopasowała swoje położenie do logo Smart Touch na urządzeniu (patrz zdjęcie poniżej).















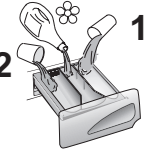



Jeśli nie znasz swojego położenia anteny NFC, lekko obróć smartfonem w ruchu kołowym wokół logo Smart Touch aż App potwierdzi połączenie. W celu umożliwienia przesyłania danych, **ABY ODNIEŚĆ SUKCES, KONIECZNE JEST, ABY PRZYTRZYMAĆ SMARTFON PRZY PANELU PRALKI PODCZAS KILKU SEKUND TEJ DANEJ PROCEDURY**; na urządzeniu pojawi się wiadomość, która poinformuje o prawidłowym wyniku operacji i doradzi, gdy jest to możliwe, aby przesunąć smartfon dalej.

Gruba metalowa obudowa lub naklejki na smartfonie mogą zakłócać lub uniemożliwiać transmisję danych pomiędzy pralką a telefonem. Jeśli to konieczne, zdejmij je.

Zastąpienie niektórych elementów smartfonów (np. pokrywy baterii, itp...), nie oryginalnymi, może spowodować usunięcie anteny NFC, co uniemożliwia pełne wykorzystanie aplikacji.

Zarządzanie i sterowanie urządzeniem za pośrednictwem aplikacji możliwe jest tylko z bliska: w związku z tym nie jest możliwe wykonywanie zdalnych operacji (np.: z innego pokoju czy poza domem).

## Tabela programów

 <b>PROGRAM</b>		 (MAKS.) * (patrz panel sterowania)								 °C (MAKS.)			
		6+4kg	6+5kg	7+5kg	8+5kg	8+6kg	9+6kg	10+6kg	10+7kg		2		1
Easy Iron 	<b>Łatwe prasowanie</b>	1,5	1,5	1,5	1,5	1,5	1,5	1,5	1,5	-			
Perfect Mix	<b>Perfect Mix</b> 2) 4)	3	3	3,5	4	4	4,5	5	5	40°	●	●	
Antiallergy	<b>Antyalergiczny</b> 4)	4	4	4,5	5,5	5,5	6	6,5	6,5	60°	●	●	
Perfect Rapid 59 Min.	<b>Perfect Rapid</b> 4) 59 Min.	6	6	7	8	8	9	10	10	40°	●	●	
 14/30/44Min.	<b>14'</b>	1	1	1	1,5	1,5	1,5	1,5	1,5	30°	●	●	
	<b>Szybki</b> 3) 4) <b>30'</b>	2	2	2,5	2,5	2,5	2,5	2,5	2,5	30°	●	●	
	<b>44'</b>	3	3	3,5	3,5	3,5	3,5	3,5	3,5	40°	●	●	
	<b>Bawełna**</b> 2) 4)	6	6	7	8	8	9	10	10	60°	●	●	
 + Pre	<b>Bawełna + Pranie wstępne</b> 2) 4)	6	6	7	8	8	9	10	10	90°	●	●	●
	<b>Plukanie</b>	-	-	-	-	-	-	-	-	-	△	●	
 + 	<b>Wypompowanie wody i wirowanie</b>	-	-	-	-	-	-	-	-	-			
	<b>Delikatne</b>	2	2	2,5	2,5	2,5	2,5	2,5	2,5	40°	●	●	
	<b>Wełna/Jedwabne</b>	1	1	1	2	2	2	2	2	30°	●	●	
	<b>Wełna (suszenie)</b>	1	1	1	1	1	1	1	1	-			
	<b>Mieszane (suszenie)</b>	3	3	3,5	4	4	4,5	5	5	-			
	<b>Bawełna (suszenie)</b>	4	5	5	5	6	6	6	7	-			
Smart Touch 	Konfigurowalne ustawienie pokręć, które trzeba wybrać, aby wejść w interakcję z aplikacją dla smartfonów, i pobrać oprogramowanie dla cyklu prania (patrz: dedykowana temu tematowi sekcja). Pralka posiada fabrycznie ustawiony program Autoczyszczenie, który przeznaczony jest do dezynfekcji pralki.												



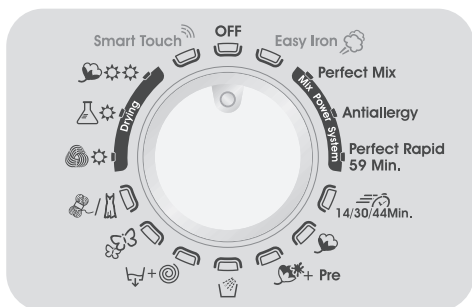

\* Maksymalny wsad prania suchego zależy od modelu pralki (patrz panel sterowania).

### △ Tylko modele z komorą na środek piorący w płynie)

Jeśli tylko niektóre rzeczy do prania mają plamy, które wymagają użycia wybielacza w płynie, możliwe jest wstępne usunięcie plam w pralce.

Nalać wybielacza do pojemnika na wybielacz w płynie w komorze oznaczonej **2** w szufladzie na środki piorące i ustawić program specjalny PŁUKANIE.

Po zakończeniu cyklu ustawić programator w pozycji OFF, włożyć resztę prania i kontynuować standardowe pranie z wykorzystaniem wybranego programu.

- 1) Po wybraniu programu, wyświetlacz pokaże zalecaną temperaturę prania, którą można zmienić, jeśli jest to dozwolone, za pomocą odpowiedniego przycisku, lecz której nie można podnieść powyżej wartości maksymalnej temperatury zadanej dla danego programu.
- 2) Dla wybranych programów możliwe jest dostosowanie czasu trwania i intensywności prania przyciskiem STAN ZABRUDZENIA.

- 3) Po wybraniu programu SZYBK! na pokrętle możliwe będzie wybranie za pomocą przycisku SZYBK! jednego z trzech szybkich programów (14, 30 lub 44 minuty).
- 4) Programy suszenia automatycznego.

## INFORMACJA DLA LABORATORIÓW BADAWCZYCH (zgodnie z normami EN 50229)

### Pranie

Zastosować program\*\* wybierając maksymalny stopień zabrudzenia, maksymalne obroty wirowania i temperaturę 60°C. Program ten zalecany jest również do testów w niższych temperaturach.

### Suszenie

**Pierwsze suszenie, wsad A kg** (poszewki i ręczniki do rąk). Wybrać program suszenia bawełny (☺☀☀) suche do szafy (2).

**Drugie suszenie, wsad B kg** (prześcieradła i ręczniki do rąk). Wybrać program suszenia bawełny (☺☀☀) suche do szafy (2).

Pojemność (pranie) (kg)	A (kg)	B (kg)
	Pierwsze suszenie	Drugie suszenie
6	4	2
6	5	1
7	5	2
8	5	3
8	6	2
9	6	3
10	6	4
10	7	3

## Wybór programu

Pralka posiada specjalne programy umożliwiające pranie różnych rodzajów tkanin przy różnych stopniach zabrudzenia (patrz tabela).

### PRANIE

#### Łatwe prasowanie

Tej wyjątkowy program wykorzystuje parę do zmniejszania i rozprostowywania zagnieceń na ubraniach, dzięki czemu osiągają odpowiedni stopień wilgotności i dają się łatwiej prasować. Za pomocą specjalnie do tego przeznaczonego przycisku można wybrać jeden spośród trzech różnych stopni intensywności, dopasowując go do suchych lub mokrych ubrań, czy też rodzaju tkaniny.

#### Mix Power System +

Pralka jest wyposażona w innowacyjny system wstępnego mieszania środka piorącego i wody. Strumień mieszanki jest rozpylany pod wysokim ciśnieniem bezpośrednio na pranie. W początkowej fazie prania podawana pod ciśnieniem mieszanka ułatwia przenikanie detergentu pomiędzy włóknami tkaniny zapewniając skuteczne usuwanie zabrudzeń i wyższą efektywność prania.

Technologia "Mix Power System +" pozwala na dokładne wypłukiwanie środka piorącego z prania dzięki rozpylanemu pod wysokim ciśnieniem strumieniowi wody.

#### Perfect Mix (Perfekcyjna mieszanka)

Program ten pozwala na pranie razem tkanin różnego typu i w różnych kolorach. Posiada zoptymalizowaną prędkość obrotów bębna oraz poziomów wody zarówno w fazie prania, jak i płukania. Odpowiednio dobrana prędkość wirowania pozwala na zmniejszenie liczby zagnieceń na tkaninach. Technologia "Mix Power System +" umożliwiła optymalizację całego cyklu prania.



#### UWAGA:

**Nowe kolorowe ubrania podczas pierwszego prania powinny być prane oddzielnie.**

**Nie należy nigdy mieszać tkanin o NIETRWAŁYCH KOLORACH.**

### Antyalergiczny

Program ten zapewnia dokładne pranie, skuteczne odkażanie i jest przeznaczony dla alergików, dzięki zastosowaniu optymalnej temperatury prania i cykli płukania, które pozwalają usunąć alergeny i resztki detergentu. Jest idealny dla osób o wrażliwej skórze. Nadaje się do prania tkanin bawełnianych w temperaturze 60 °C. Zaleca się pranie mniejszego wsadu.

### Perfect Rapid 59 Min.

Specjalny program krótkiego prania zapewniający doskonałe efekty prania. Program jest przeznaczony do prania mniejszej ilości tkanin (patrz tabela programów).

### Szybki (14/30/44 Min.)

Program zalecany dla małej ilości niezbyt brudnych rzeczy. Zaleca się zmniejszenie dawki środka piorącego. Po wybraniu programu SZYBK! możliwy jest wybór jednej z trzech opcji czasu trwania programu za pomocą przycisku PRANIE SZYBKIE.

### Bawełna

Program do prania średnio zabrudzonych tkanin bawełnianych. Najbardziej efektywny pod względem łącznego zużycia energii i wody.

### Bawełna + Pranie wstępne

Program ten jest przeznaczony do usuwania trwałych plam z białych ubrań bawełnianych. Pranie wstępne gwarantuje usunięcie brudu. Do przedziału "1" należy dodać detergent, w ilości równej 20% ilości użytej do prania zasadniczego.

### Płukanie

Program trzech płukań przy średniej prędkości wirowania (odpowiednim przyciskiem płukanie można wyłączyć lub zmniejszyć jego prędkość). Program do płukania wszelkiego rodzaju tkanin, na przykład po praniu ręcznym.

### Wypompowanie wody i wirowanie

Program wypompowuje wodę i wiruje pranie przy maksymalnej prędkości. Możliwe jest wyłączenie wirowania i zmniejszenie prędkości wirowania przyciskiem WYBÓR WIROWANIA.

## Delikatne

Program przeznaczony do prania tkanin delikatnych. Łączy naprzemiennie cykle pracy i przerw. Cykle prania i płukania są przeprowadzane przy wysokim poziomie wody.

## Wełna/Jedwab

Program ten zapewnia delikatny cykl prania, i nadaje się szczególnie do odzieży z wełny lub jedwabiu posiadających informację na metce, że nadają się do prania w pralce, oraz tkanin z etykietą zalecającą pranie jak dla jedwabiu.

## SUSZENIE



### UWAGA:

**Przed rozpoczęciem suszenia z bębna urządzenia należy wyjąć dozowniki na skoncentrowane proszki i płyny do prania.**

W trakcie suszenia bęben urządzenia okresowo zmienia kierunek obrotów, aby nie dopuścić do splątania się suszonych wyrobów i zapewnić ich równomierne wysuszenie. Końcowa faza cyklu suszenia (ostatnie 10-20 minut) odbywa się bez udziału wysokiej temperatury, aby zminimalizować zagniecenia.

## Wełna

Program suszenia w niskiej temperaturze, idealny dla suchych ubrań z włóczki, zapewniający maksymalną pielęgnację i miękkość, i zmniejszający przy tym wycieranie się tkanin i ich filcowanie. Przed suszeniem zaleca się przewinięcie ubrań na lewą stronę. Czas suszenia zależy od wagi wsadu i prędkości, z jaką ubrania zostały odwirowane przez pralkę. Cykl jest odpowiedni dla małych wsadów o maksymalnej wadze 1 kg (3 swetry).



APPAREL CARE

Cykl suszenia wyrobów wełnianych w tym urządzeniu został zatwierdzony przez firmę Woolmark w odniesieniu do produktów wełnianych nadających się do prania w pralce, z zastrzeżeniem, że produkty te są prane i suszone zgodnie z informacjami podanymi na metce dołączonej do ubrania i instrukcjami dołączonymi do urządzenia przez producenta.

Symbol Woolmark stanowi w wielu krajach znak certyfikacji. M1715

## Mieszane

Program suszenia w niskiej temperaturze zalecany do suszenia tkanin z włókien syntetycznych i mieszanych (należy sprawdzić zalecenia producenta na metce wyrobu).

## Bawełna

Program suszenia w wysokiej temperaturze zalecany do suszenia tkanin bawełnianych i lnianych (należy sprawdzić zalecenia producenta na metce wyrobu).

## SMART TOUCH

### Smart Touch

Konfigurowalne ustawianie pokrętką, gdy chcesz przenieść polecenie z aplikacji na pralkę i pobrać/uruchomić cykl (zapoznaj się z dedykowaną sekcją oraz instrukcją dołączoną do aplikacji, jeśli chcesz uzyskać więcej informacji). Opcja **Smart Touch** jest ustawiana fabrycznie jako domyślna funkcja **"Autoczyszczenie"**, i składa się na nią cykl dezynfekcji bębna i usuwania brzydkich zapachów. Funkcja przedłuża żywotność pralki. Cykl **"Autoczyszczenie"** należy przeprowadzać przy pustej pralce i używać wyłącznie detergentu w proszku. Po zakończeniu cyklu drzwiczki urządzenia należy pozostawić otwarte, w celu wyschnięcia bębna. Zaleca się skorzystanie z tej opcji po każdym 50 praniach.

## 7. SUSZENIE

- Wskazówki podane w instrukcji urządzenia mają charakter ogólny. Osiągnięcie optymalnego efektu suszenia wymaga praktyki w obsłudze urządzenia.
- Zaleca się, aby we wstępnej fazie eksploatacji urządzenia wybierać czasy suszenia krótsze niż podano w instrukcji, tak aby samodzielnie dobrać optymalny stopień wysuszenia.
- Nie należy suszyć materiałów łatwo strzępiących się (np. dywaników) ani materiałów z długim włosem, aby nie dopuścić do zatkania przewodu wentylacyjnego.
- Zalecane sposoby sortowania prania:

### - Sortowanie według zaleceń podanych na metkach

- Nadaje się do suszenia w suszarce bębnowej.
- Suszyć w suszarce bębnowej w wysokiej temperaturze.
- Suszyć w suszarce bębnowej w niskiej temperaturze.
- NIE SUSZYĆ** w suszarce bębnowej.

**Jeśli wyrób nie posiada metki należy założyć, że nie nadaje się do suszenia w suszarce bębnowej.**

### - Sortowanie według wielkości wyrobu i grubości tkaniny

Jeśli wielkość wsadu przekracza pojemność urządzenia należy podzielić odzież według grubości tkanin (np. oddzielić ręczniki od bielizny).







### - Sortowanie według rodzaju tkaniny

Len/bawełna: ręczniki, bluzy bawełniane, pościel i obrusy.

Syntetyki: bluzki, koszule, kombinezony itp. wykonane z poliestru lub poliamidu, jak również mieszanki bawełny z włóknem syntetycznym.

- Przed rozpoczęciem suszenia pranie należy odwirować.

## Prawidłowy sposób suszenia

- Otworzyć drzwiczki.
- Załaduj pranie, nie przekraczając maksymalnego załadunku wskazanego w tabeli programów. W przypadku dużych wyrobów (np. prześcieradeł) lub wyrobów pochłaniających duże ilości wody (np. ręczniki, dzinsy itp.) należy zmniejszyć wielkość wsadu.
- Zamknąć drzwiczki.
- Wybierz program suszenia najbardziej odpowiedni dla danego prania.
- Urządzenie oferuje możliwość suszenia w niskiej i wysokiej temperaturze.
  - Program suszenia w **niskiej temperaturze** jest zalecany do tkanin wełnianych (symbol   na pokrętle programatora).
  - Program suszenia w **niskiej temperaturze** zalecany jest do suszenia wyrobów z tkanin mieszanych (syntetyki/bawełna) i syntetycznych (symbol   na pokrętle programatora).
  - Program suszenia w **wysokiej temperaturze** zalecany jest do suszenia wyrobów z bawełny, ręczników frotte, lnu, konopi itp. (symbol   na pokrętle programatora).

- Wybierz potrzebny stopień wysuszenia:

 **IDEALNIE SUCHY**  
(odpowiedni dla ręczników, szlafroków i większych sztuk garderoby).

 **DO PRASOWANIA**  
(pozostawia ubrania gotowe do prasowania).

 **DO SZAFY**  
(dla sztuk odzieży odkładanych/odwieszanych do szafy bez prasowania).

**Podczas suszenia prędkość obrotów bębna zwiększa się, aby równomiernie rozprowadzić wsad i zapewnić optymalne efekty suszenia.**

- Po zakończeniu programu suszenia na wyświetlaczu pokaże się komunikat "End". Po **5 minutach** urządzenie przejdzie w stan wstrzymania (w niektórych modelach na wyświetlaczu pokażą się dwie linie).

- Wyłączyć urządzenie, ustawiając pokrętko programatora w pozycji **OFF**.

- Otworzyć drzwiczki i wyjąć pranie z bębna.

- Zamknąć zawór doprowadzający wodę.

## ANULOWANIE PROGRAMU SUSZENIA

- Aby anulować program suszenia należy nacisnąć przycisk **WYBÓR PROGRAMU SUSZENIA** i przytrzymać przez **3 sekundy**.

**Wybranie programu suszenia wełny uniemożliwia wybranie stopnia wysuszenia innego niż domyślny.**

- Suszenia urządzenie obliczy czas potrzebny do zakończenia suszenia i uzyskania żadanego stopnia wilgotności tkanin na podstawie wielkości wsadu i parametrów programu suszenia.

- Sprawdzić czy zawór doprowadzający wodę jest otwarty i czy wąż odpływowy jest prawidłowo założony.

### **UWAGA:**

Nie suszyć artykułów ze specjalnym wypełnieniem (np. pikowanych kołder, kurtek, itp.) i bardzo delikatnych tkanin. Jeśli odzież ocieka wodą/jest sucha, włóż mniejszy wsad, w celu zapobieżenia zagnieceń.

- Wciśnij przycisk **START/PAUZA** (panel sterowania pokaże czas, który pozostał do końca suszenia).

Urządzenie podaje czas pozostały do końca programu suszenia dla standardowego wsadu. Podczas suszenia urządzenie koryguje ten czas w oparciu o rzeczywistą wielkość rodzaj wsadu.

### **UWAGA:**

Po anulowaniu programu suszenia urządzenie rozpocznie cykl chłodzenia. Przed otwarciem drzwiczek należy odczekać 10/20 minut.

*Aby zapewnić prawidłowe działanie pralko-suszarki nie należy bez konieczności przerywać cyklu suszenia.*

## 8. PRANIE/SUSZENIE AUTOMATYCZNE

Nie przekraczaj dopuszczalnego załadunku suszenia wskazanego w tabeli programów, w przeciwnym wypadku pranie nie będzie wystarczająco suche.

### - Pranie

- Otworzyć szufladkę i dodać odpowiednią ilość środka piorącego.
- Zapoznać się listą programów prania w celu właściwego doboru programu w zależności od rodzaju tkaniny (np. bardzo zabrudzone tkaniny bawełniane). Ustawić pokrętko programatora na wybranym programie prania.
- Dostosować temperaturę prania (opcjonalne).
- Wybrać opcje dodatkowe, naciskając odpowiednie przyciski (opcjonalne).
- Sprawdzić czy zawór doprowadzający wodę jest otwarty i czy wąż odpływowy jest prawidłowo założony.

### - Suszenie

- Wybierz potrzebny stopień wysuszenia:



#### IDEALNIE SUCHY

(odpowiedni dla ręczników, szlafroków i większych sztuk garderoby).



#### DO PRASOWANIA

(pozostawia ubrania gotowe do prasowania).



#### DO SZAFY

(dla sztuk odzieży odkładanych/odwieszanych do szafy bez prasowania).

Z wybranym programem suszenia wełny dostępny jest tylko domyślny program suszenia.

- Nacisnąć przycisk **START/PAUZA**.
- Pod zakończeniu programu prania na wyświetlaczu pokaże się czas pozostały do zakończenia programu suszenia.
- Po zakończeniu programu suszenia na wyświetlaczu pokaże się komunikat "End". Po **5 minutach** urządzenie przejdzie w stan wstrzymania (w niektórych modelach na wyświetlaczu pokażą się dwie linie).
- Wyłączyć urządzenie, ustawiając pokrętko programatora w pozycji **OFF**.
- Otworzyć drzwiczki i wyjąć pranie z bębna.
- Zamknąć zawór doprowadzający wodę.

## ANULOWANIE PROGRAMU SUSZENIA

- Aby anulować program suszenia należy nacisnąć przycisk **WYBÓR PROGRAMU SUSZENIA** i przytrzymać przez **3 sekundy**.



#### UWAGA:

Po anulowaniu programu suszenia urządzenie rozpocznie cykl chłodzenia. Przed otwarciem drzwiczek należy odczekać 10/20 minut.

*Aby zapewnić prawidłowe działanie pralko-suszarki nie należy bez konieczności przerywać cyklu suszenia.*

## 9. ROZWIĄZYWANIE PROBLEMÓW I GWARANCJA

Rozwiązanie niektórych najczęściej pojawiających się problemów związanych z nieprawidłowym działaniem pralki mogą ułatwić zamieszczone poniżej praktyczne wskazówki:

### TYLKO DLA MODELI Z FUNKCJĄ SMART TOUCH

Dzięki funkcji **Sprawdzanie Cycle** na aplikacji *Candy simpy-Fi*, kontrolującej przebieg cyklu prania, możesz w każdej chwili sprawdzić, czy urządzenie działa prawidłowo. Potrzebujesz do tego jedynie smartfona z Androidem w technologii NFC. Więcej informacji znajdziesz na aplikacji. Jeśli wyświetlacz urządzenia pokazuje błąd (kod błędu) lub miga lampka kontrolna LED, należy włączyć aplikację i zbliżyć smartfon z Androidem i NFC do logo Smart Touch na maskownicy (ramce). Teraz można uruchomić katalog i próbować rozwiązać ten problem.

PL

### RAPORT BŁĘDÓW

- **Modele z wyświetlaczem:** wyświetlony zostaje kod błędu, zawsze poprzedzony literą E (np. Błąd 2 = E2)
- **Modele bez wyświetlacza:** błąd sygnalizowany jest migotaniem wszystkich lampek kontrolnych LED - tyle razy, ile wynosi kod błędu - z 5-sekundowymi przerwami (np.: Błąd 2 = dwa migotania -> pauza 5 sekund -> dwa migotania -> itd.)

Wyświetlany błąd	Możliwe przyczyny i proponowane rozwiązania
<b>E2</b> (na pralkach z wyświetlaczem) <b>2 mignięcia lampek LED</b> (brak wyświetlacza)	<b>Pralka nie pobiera wody</b> Upewnij się, czy zawór doprowadzający wodę został odkręcony. Upewnij się, czy przewód doprowadzający wodę nie jest zagięty, skręcony lub przygnieciony. Odpływ wody został umieszczony na nieprawidłowej wysokości (sprawdź instrukcje w sekcji dotyczącej instalacji) Zamknij dopływ wody, odkręć wąż doprowadzający wodę z tyłu pralki i upewnij się, czy filtr przeciwpiaskowy jest czysty i drożny.
<b>E3</b> (na pralkach z wyświetlaczem) <b>3 mignięcia lampek LED</b> (brak wyświetlacza)	<b>Pralka nie odprowadza wody</b> Sprawdź, czy filtr nie jest zatkany. Upewnij się, czy przewód doprowadzający wodę nie jest zagięty, poskręcony lub przygnieciony. Sprawdź, czy rura odprowadzająca wodę nie jest zatkana i pozwala wodzie swobodnie odpływać. Spróbuj odprowadzić wodę do zlewu.
<b>E4</b> (na pralkach z wyświetlaczem) <b>4 mignięcia lampek LED</b> (brak wyświetlacza)	<b>Jest zbyt dużo piany i/lub wody.</b> Sprawdź, czy nie użyto zbyt dużej ilości detergentu lub produktu nieprzeznaczonego do pralek.
<b>E7</b> (na pralkach z wyświetlaczem) <b>7 mignięcia lampek LED</b> (brak wyświetlacza)	<b>Problem z drzwiczkami.</b> Upewnij się, że drzwiczki zostały prawidłowo domknięte. Sprawdź, czy wewnątrz pralki nie ma ubrań, które utrudniają domknięcie drzwiczek. Jeśli drzwiczki zablokowały się, wyłącz pralkę i odłącz ją od gniazdka zasilania; odczekaj 2-3 minuty i ponownie spróbuj otworzyć drzwiczki.
<b>Wszystkie inne kody</b>	Wyłącz pralkę i odłącz ją od gniazdka zasilania, odczekaj 1 minutę. Włącz pralkę i uruchom program. Jeśli błąd znowu się pojawi, skontaktuj się bezpośrednio z Autoryzowanym Centrum Obsługi Klienta.

## INNE NIETYPOWE PRZYPADKI

<b>Wyświetlany błąd</b>	<b>Możliwe przyczyny i proponowane rozwiązania</b>
<b><i>Pralka nie działa / nie uruchamia się</i></b>	<p>Sprawdź, czy urządzenie jest podłączone do działającego gniazdka zasilania.</p> <p>Upewnij się, czy działa zasilanie.</p> <p>Upewnij się, czy gniazdo elektryczne działa podłączając inne urządzenie, na przykład lampę.</p> <p>Drzwi mogą być nieprawidłowo zamknięte: otwórz je i zamknij ponownie.</p> <p>Sprawdź, czy został poprawnie wybrany żądany program i naciśnij przycisk start.</p> <p>Upewnij się, czy pralka nie jest w trybie pauzy.</p>
<b><i>Woda wyciekła na podłogę w pobliżu pralki</i></b>	<p>Prawdopodobnie nieszczelna jest uszczelka między kranem a rurą dopływu wody; w takim przypadku, należy ją wymienić i ponownie dokręcić rurę do kranu.</p> <p>Upewnij się, czy filtr jest prawidłowo zamknięty.</p>
<b><i>Nie działa odwirowane</i></b>	<p>Z powodu nieoptymalnego rozmieszczenia ubrań pralka może:</p> <ul style="list-style-type: none"> <li>• próbować wyrównać obciążenia, wydłużając czas wirowania.</li> <li>• zmniejszyć prędkość wirowania, aby zmniejszyć wibracje i hałas.</li> <li>• anulować wirowanie, aby chronić maszynę.</li> </ul> <p>Upewnij się, że ładunek jest równomiernie rozłożony. Jeśli chcesz uniknąć zagnieceń, ponownie załaduj ubrania i uruchom program.</p> <p>Prawdopodobnie woda nie została całkowicie odprowadzona, więc odczekaj kilka minut. Jeśli problem będzie się powtarzał, sprawdź informacje dotyczące Błędu 3.</p> <p>Niektóre modele posiadają funkcję "Bez wirowania": Upewnij się, czy nie jest przypadkiem włączona.</p> <p>Upewnij się, czy nie włączono opcji zmieniającej parametry wirowania.</p> <p>Użycie zbyt dużej ilości detergentu może utrudnić uruchomienie wirowania.</p>
<b><i>Silne wibracje / odgłosy dochodzące z pralki podczas odwirowywania</i></b>	<p>Pralka jest prawdopodobnie źle wyważona: w razie potrzeby wyregulować nóżki, jak opisano to w odpowiednim punkcie Instrukcji.</p> <p>Upewnij się, czy śruby transportowe, gumowe korki i przekładki dystansowe zostały usunięte.</p> <p>Upewnij się, czy wewnątrz bębna nie ma ciał obcych (monet, zawiasów, przycisków, itp...).</p>

**Standardowa gwarancja producenta obejmuje stwierdzone wady mechaniczne lub elektryczne produktu wynikłe z działania lub zaniechania działania ze strony producenta. Jeśli okaże się, że usterka została spowodowana przez czynniki zewnętrzne, tj. podczas transportu, niewłaściwego stosowania lub na skutek nieprzestrzegania instrukcji obsługi, za naprawę może zostać naliczona opłata.**



Stosowanie środków piorących bez fosforanów może spowodować następujące rezultaty:

- **woda z płukania może być bardziej mętna:** jest to wynik obecności zawiesiny zeolitów, która nie powoduje negatywnych efektów dla skuteczności płukania.
- **obecność białego proszku (zeolitów) na praniu po jego zakończeniu:** jest to normalne zjawisko, proszek nie przyczepia się do materiału, ani nie zmienia jego koloru.
- **obecność piany w wodzie z ostatniego płukania:** nie musi to oznaczać nieskutecznego płukania.
- **tworzenie się znacznej ilości piany:** często spowodowane obecnością anionowych środków powierzchniowo czynnych w składzie środków piorących, które są trudne do usunięcia z pranych materiałów. W takim wypadku nie jest konieczne wykonywanie dodatkowych cykli płukania dla usunięcia tego zjawiska: nie spowoduje to żadnej zmiany.

Jeśli problem nie został rozwiązany lub jeśli podejrzewasz usterkę, należy natychmiast skontaktować się z Autoryzowanym Centrum Obsługi Klienta.

Zaleca się stosowanie wyłącznie oryginalnych części zamiennych, które są dostępne w naszych Autoryzowanych Centrach Obsługi Klienta.

PL

#### **Gwarancja**

Produkt jest objęty gwarancją zgodnie z postanowieniami i warunkami określonymi w gwarancji pisemnej dołączonej do produktu. Gwarancja musi być należyście wypełniona i przechowywana tak, aby w razie potrzeby mogła być okazana w Autoryzowanym Centrum Obsługi Klienta.

**Producent nie jest odpowiedzialny za ewentualne błędy wynikające z druku niniejszej Instrukcji załączonej do urządzenia. Dodatkowo Producent pozostawia sobie prawo do wprowadzania zmian, jakie okażą się konieczne we własnych produktach, bez naruszania zasadniczej ich charakterystyki.**



Дякуємо, що обрали пральну машину **Candy**. Ми впевнені, що вона стане вашим вірним помічником у щоденному обережному пранні одягу, навіть делікатного.

Уважно прочитайте цю інструкцію з експлуатації для правильного та безпечного використання приладу, а також для отримання корисних порад щодо його ефективного обслуговування.



Починайте користування пральною машиною лише після уважного прочитання цієї інструкції. Ми рекомендуємо завжди тримати цю інструкцію поруч та зберігати у належному стані, аби нею можна було скористатися в майбутньому.

Будь ласка, переконайтеся, що у комплекті з доставленим вам приладом наявна інструкція з експлуатації, гарантійний талон, інформація про адресу сервісного центру та маркування щодо енергоефективності. Також впевніться, що до комплекту поставки включено заглушки, напрямну зливного шлангу, а також лоток для рідкого прального засобу або відбідлювача (лише у деяких моделях). Ми рекомендуємо зберегти усі ці компоненти.

Кожен продукт має унікальний 16-значний код, або «серійний номер», що міститься на прикріпленій до пральної машини етикетці (на дверцятах) чи на документі у конверті всередині пральної машини. Цей код є своєрідним ідентифікаційним номером продукту і знадобиться вам для реєстрації продукту або у випадку звернення до Центру з Обслуговування Клієнтів **Candy**.

ВЕЕО містять як забруднюючі речовини (які можуть спричиняти негативні наслідки для довкілля), так і основні елементи (які можна використовувати повторно). Для належного видалення всіх забруднюючих речовин і збирання та утилізації всіх матеріалів важливо, аби поводження з ВЕЕО відбувалося з дотриманням спеціальних процедур. Громадяни можуть відігравати важливу роль у запобіганні виникненню загрози довкіллю від ВЕЕО; для цього дуже важливо дотримуватися основних правил:

- не можна поводитися з ВЕЕО, як зі звичайними домашніми відходами;
- ВЕЕО слід здавати до відповідних пунктів збирання, організованих місцевими органами влади або виробниками чи продавцями такого обладнання. У багатьох країнах ВЕЕО великих розмірів може збиратися у місцях проживання споживачів.

У багатьох країнах при покупці нового приладу продавцю можна повернути старий прилад, який той має забрати без додаткової плати, якщо старе обладнання є еквівалентного типу та має такі самі функції, як і нове обладнання.

## Зміст

1. **ЗАГАЛЬНІ ПРАВИЛА БЕЗПЕКИ**
2. **УСТАНОВКА**
3. **ПРАКТИЧНІ ПОРАДИ**
4. **ОБСЛУГОВУВАННЯ ТА ЧИЩЕННЯ**
5. **ПОРАДИ З ВИКОРИСТАННЯ**
6. **КЕРУВАННЯ ТА ПРОГРАМИ**
7. **ПРОГРАМА СУШІННЯ**
8. **ПРОГРАМА АВТОМАТИЧНОГО ПРАННЯ І СУШІННЯ**
9. **УСУНЕННЯ НЕСПРАВНОСТЕЙ ТА ГАРАНТІЯ**

## Охорона навколишнього середовища



Це прилад позначено згідно з Директивою Європейського Союзу 2012/19/EU щодо відходів електричного та електронного обладнання (ВЕЕО).

# 1. ЗАГАЛЬНІ ПРАВИЛА БЕЗПЕКИ

- Даний прилад призначений тільки для використання в домашніх та побутових умовах, таких як:
  - Кухня для персоналу в магазинах, офісах та інших робочих умовах;
  - Ферми;
  - Відвідувачами в готелях, мотелях та інших житлових приміщеннях подібного типу;Використання не в домашніх, або подібних умовах, таких як комерційне професійне використання не передбачене в вищезазначених пунктах і є недопустимим. Якщо, прилад використовується в комерційних цілях, це може призвести до скорочення терміну придатності та втрачається гарантійне обслуговування. Будь-які пошкодження приладу, які виникають під час використання не в побутових умовах та не за призначенням (навіть якщо прилад знаходиться в побутовому середовищі) будуть розглядатися виробником, як недотримання встановлених правил.
- Прилад дозволяється використовувати дітям від 8 років та людям з обмеженими фізичними, сенсорними або розумовими можливостями, а також недосвідченим користувачам за умови здійснення нагляду за ними або надання їм пояснень щодо безпечного використання приладу та розуміння ними пов'язаних із цим небезпек. Не дозволяйте

дітям гратися з приладом. Дітям забороняється виконувати чищення та обслуговування пральної машини самостійно і без нагляду.

- Не допускайте, щоб діти грались з приладом.
- Тримайте дітей до 3 років подалі від машини, якщо вони не знаходяться під постійним контролем.
- У разі пошкодження кабелю живлення, для уникнення небезпеки, кабель має бути замінений виробником, його сервісним агентом або вповноваженим кваліфікованим спеціалістом.
- Для підключення до водопостачання використовуйте лише шланги, які поставляються у комплекті з пральною машиною (не використовуйте старі шланги).
- Напір води повинен бути від 0,05 МПа до 0,8 МПа.
- Впевніться, що килим не створює перешкоди для бази пральної машини та вентиляційних отворів.
- Аби ВИМКНУТИ пральну машину, необхідно встановити позначку на поворотній ручці вибору програм у вертикальне положення. Встановлення поворотної ручки у будь-яке інше положення НЕ ВИКАЄ пральну машину (тільки для моделей з ручкою програматором).
- Заключна частина програми прання та сушіння відбувається без нагрівання (цикл охолодження), щоб

забезпечити температуру, з а якої вироби не будуть зіпсовані.



#### **УВАГА:**

**Ніколи не зупиняйте пральну машину із сушкою до завершення програми сушіння, окрім випадків, коли усі вироби необхідно негайно витягнути та розкидати, щоб розсіяти тепло.**

- Після встановлення прилад має бути розташовано так, щоб забезпечити вільний доступ до розетки.
- Прилад не можна встановлювати за дверима, що замикаються, розсувними дверцятами або навісними дверцятами з шарнірними петлями, розташованими з протилежного боку до шарнірів пральної машини з функцією сушіння таким чином, що обмежується повне відкриття дверцят машини.
- Максимальне навантаження сухої білизни залежить від використовуваної моделі (див. панель управління).
- Прилад не можна використовувати, якщо для чищення застосовувались промислові хімікати.
- Не сушіть невипрані вироби у машині.
- Вироби, забруднені такими речовинами як кулінарний жир, ацетон, алкоголь, бензин, гас, плямовивідники, скипидар, парафіни та засоби для видалення парафінів, слід прати у гарячій воді з достатньою кількістю миючого засобу, перш ніж сушити їх у машині.
- Такі вироби як поролон (латексна губка), шапочки для душі, водонепроникні тканини, вироби та одяг з гумовою підкладкою або подушки, набиті поролоном, сушити у машині не можна.
- Пом'якшувачі тканин та подібні засоби слід застосовувати згідно з інструкціями використання таких пом'якшувачів.
- Вироби, забруднені нафтопродуктами, можуть раптово спалахнути, особливо під впливом джерела тепла, такого як пральна машина. Вироби нагріваються, спричиняючи реакцію окислення у нафтопродукті, а окислення виробляє тепло. Якщо тепло виділяється назовні, вироби можуть перегрітись та спалахнути. Складання в купу, нагромадження або зберігання виробів, забруднених нафтопродуктами, може перешкоджати виділенню тепла назовні, і таким чином створити небезпеку займання.
- Якщо потрапляння у пральну машину тканин, забруднених рослинним чи кулінарним жиром, або засобами для догляду за волоссям, неминуче, їх слід спочатку випрати в гарячій воді з достатньою кількістю миючого засобу – це зменшить небезпеку, хоча і не усуне її повністю.

- Виймайте з кишень усі предмети, такі як запальнички та сірники.
- Щоб отримати аркуш технічних даних, будь ласка, відвідайте веб-сайт виробника.

### Вказівки з безпечної експлуатації

- Перед чисткою або обслуговуванням пральної машини витягніть кабель живлення з розетки та перекрийте кран подачі води.
- Впевніться, що електричну систему заземлено. Якщо це не так, зверніться до відповідного кваліфікованого спеціаліста.
- Будь ласка, не використовуйте перетворювачі, багатомісні розетки або подовжувачі.



#### УВАГА:

**протягом циклу прання вода може нагріватися до дуже високих температур.**

- Перед відкриттям дверцят, переконайтеся, що в барабані машини відсутня вода.
- Не тягніть за кабель живлення або прилад, щоб відключити його з розетки.
- Не допускайте потрапляння пральної машини під дощ, прямі сонячні промені або вплив інших атмосферних явищ.
- Під час пересування пральної машини не піднімайте її за ручки управління або лоток для прального

засобу; під час транспортування ніколи не розташовуйте пральну машину дверцятами донизу. Ми рекомендуємо піднімати пральну машину вдвох.

- У разі виникнення несправностей та/або порушення нормальної роботи пральної машини, вимкніть її, перекрийте кран постачання води та не розбирайте прилад. Одразу ж зверніться до Сервісного Центру та використовуйте лише оригінальні запасні частини. Невиконання цих вказівок може вплинути на безпеку цього приладу.

Маркуючи нашу продукцію символом  ми підтверджуємо що цей виріб відповідає основним вимогам директив ЄС і гармонізованим стандартам Європейського Союзу, продукт пройшов процедуру оцінки відповідності директивам. Даний виріб не є шкідливим (небезпечним) для здоров'я його споживачів, а також нешкідливий для навколишнього середовища.

- Даний прилад сертифікований згідно з вимогами безпеки органом по сертифікації промислової продукції Державним комітетом України з питань технічного регулювання та споживчої політики державна система сертифікації



УкрСЕПРО

з подальшими змінами і доповненнями.

## 2. УСТАНОВКА

- Обережно видаліть затяжки, якими з'єднано шланги, та кабель живлення, щоб не пошкодити при цьому шланги та кабель живлення.
- Відгвинтіть **2** або **4** гвинти (**A**) на задній панелі та зніміть **2** або **4** прокладки (**B**), як показано на **Рис.1**.
- Закрийте **2** або **4** отвори, використовуючи заглушки, які знаходяться у пакеті з інструкцією з експлуатації.
- Якщо пральна машина є **вбудованою**, після видалення затяжок, якими з'єднано шланги, відгвинтіть **3** або **4** гвинти (**A**) та видаліть **3** або **4** прокладки (**B**).
- У деяких моделях **1 чи більше** прокладок впадуть всередину машини: нахиліть пральну машину вперед, щоб дістати їх. Закрийте отвори, використовуючи заглушки, які знаходяться у пакеті з інструкцією з експлуатації.



### УВАГА:

тримайте пакувальні матеріали у недоступному для дітей місці.

- Розмістіть захисний лист знизу, як показано на **Рис. 2** (залежно від моделі слідуйте малюнку **A**, **B** або **C**).

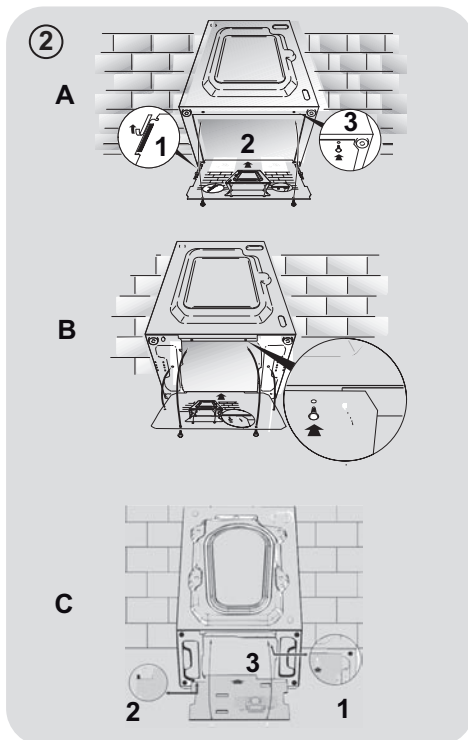
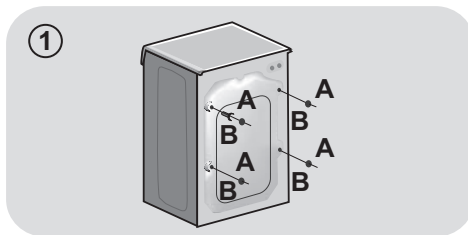

## Підключення до водопроводу

- Підключіть шланг до крану (Рис. 3), використовуйте лише той шланг, що входить у комплект (не використовуйте старі шланги).
- Деякі моделі можуть мати одну або більше з поданих нижче характеристик:

● **ГАРЯЧА ТА ХОЛОДНА (Рис.4):** підключення до гарячого та холодного водопостачання для більшої економії електроенергії. Під'єднайте сірий шланг до крану подачі холодної води ❄️, а червоний шланг – до крану подачі гарячої води. Пральну машину також може бути підключено тільки до холодного водопостачання: у такому разі, деякі програми можуть починатися з затримкою у декілька хвилин.

● **АКВАСТОП («Захист від протікання»)** (Рис.5): пристрій, розташований на шлангу подачі води, який зупиняє подачу води, якщо шланг протікає; у цьому випадку у віконці «А» з'являється червона позначка, а шланг треба замінити. Щоб відгвинтити гайку, натисніть на затискач односторонньої дії «В».

● **АКВАПРОТЕКТ («Система захисту від протікання»)** – **ВОДОНАЛИВНИЙ ШЛАНГ З ДОДАТКОВИМ ЗАХИСТОМ** (Рис.6): Якщо вода протече з головного внутрішнього шлангу «А», то вона потрапить до прозорої захисної зовнішньої оболонки «В», що дозволить закінчити цикл прання. Після завершення циклу прання зверніться до Центру з Обслуговування Клієнтів, щоб замінити водоналивний шланг.

## Встановлення

● Впевніться, що шланг не згинається та не передавлюється у місці, де машина присунута до стіни; встановіть кінець зливного шлангу у раковину чи ванну, але краще підключіть його до зливної труби на висоті щонайменше 50 см, при цьому діаметр зливної труби має бути більшим за діаметр зливного шлангу пральної машини (Рис.7).

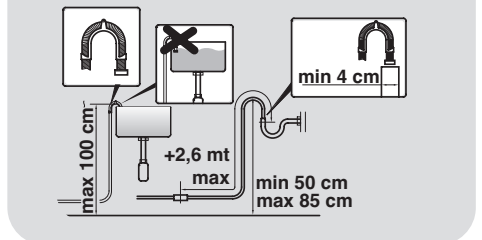
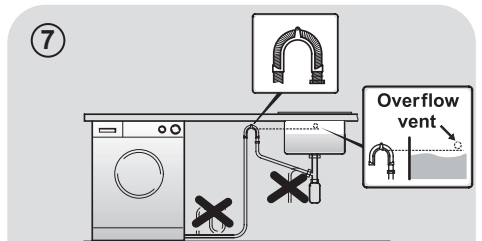
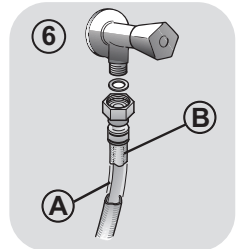
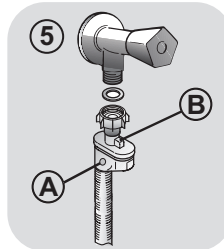
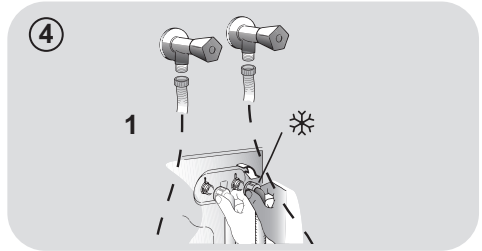
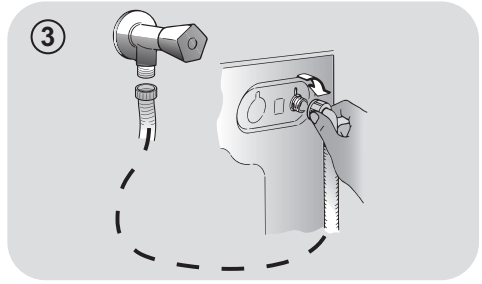



- Вирівняйте прилад за допомогою ніжок, як показано на **Рис.8**:
  - a. поверніть гайку за годинниковою стрілкою, щоб відкрутити гвинт;
  - b. повертайте ніжку, щоб підняти або опустити її, доки вона не торкнеться підлоги;
  - c. зафіксуйте ніжку поворотом гайки доти, доки вона не торкнеться дна пральної машини.
- Увімкніть прилад у розетку.

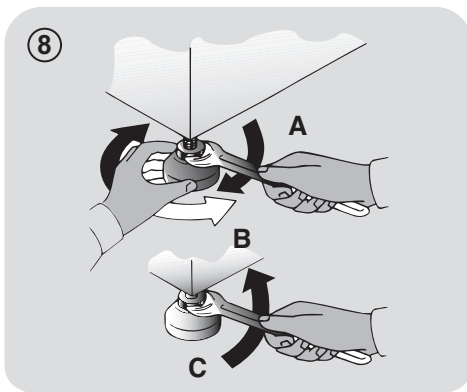

**УВАГА:**

якщо кабель живлення потребує заміни, зверніться до Центру з обслуговування клієнтів.

UKR

### Лоток для прального засобу

Лоток для прального засобу має 3 відділення, як показано на **Рис. 9**:

- **відділення «1»:** для прального засобу попереднього прання;
- **відділення «2»:** для спеціальних добавок, пом'якшувачів, накрохмалювачів та ін;

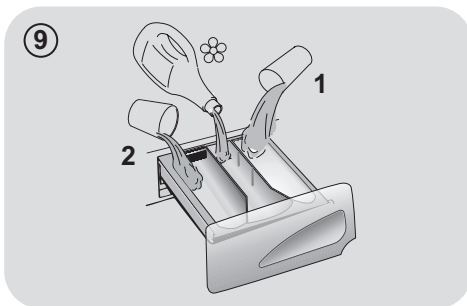

**УВАГА:**

використовуйте лише рідкі засоби; пральна машина автоматично дозуватиме добавки при кожному циклі під час останнього полоскання.

- **відділення «2»:** для прального засобу.

До комплекту деяких моделей також включено дозатор для рідкого прального засобу (**Рис.10**). Щоб скористатися рідким пральним засобом, помістіть його до **відділення «2»**. Таким чином рідкий пральний засіб потрапить до барабану пральної машини лише у призначений для цього час. Дозатор для рідкого прального засобу можна також використовувати для відбілювача, якщо обрано програму «Голоскання».

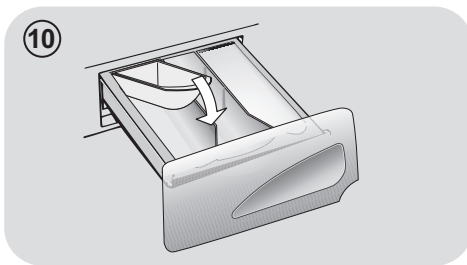

**УВАГА:**

деякі пральні засоби важко вимиваються. У такому разі ми рекомендуємо використовувати спеціальний контейнер, який необхідно покласти до барабану пральної машини (приклад показано на **Рис.11**).

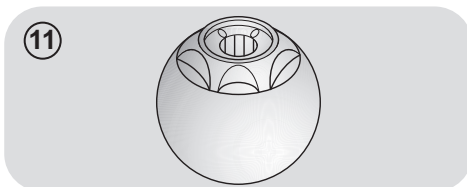

### 3. ПРАКТИЧНІ ПОРАДИ

#### Поради щодо завантаження білизни

**УВАГА:** під час сортування речей для прання:

- впевніться, що в речах для прання не залишилися металеві предмети, такі як брошки, шпильки, монети;
- застебніть усі наволочки, закрийте застібки-блискавки, зав'яжіть ремені та довгі пояси;
- зніміть ролики/крючки з завіс;
- уважно читайте етикетки на одязі зі вказівками щодо особливостей прання;
- видаліть плями, яких важко позбутися, за допомогою спеціальних миючих засобів;
- Ми рекомендуємо за можливістью не використовувати режим віджиму під час прання килимків, покривал та іншого важкого одягу.
- Перед тим як прати виріб із бавовни, переконайтеся, що його можна прати у пральній машині. Перевірте етикетку на виробі.

#### Корисні поради для користувача

Поради щодо екологічного та економного користування вашим приладом.

#### Максимально завантажуйте пральну машину

- Для досягнення найбільш ефективного використання електроенергії, води, прального засобу та часу завантажуйте до пральної машини максимальну можливу кількість білизни. Прання з повним завантаженням заощаджує до 50% електроенергії порівняно з двома циклами прання з половинним завантаженням.

#### Чи справді потрібне попереднє прання?

- Лише для дуже брудних речей! **ЗАОЩАДЖУЙТЕ** пральні засоби, час, воду та від 5 до 15% електроенергії, НЕ обираючи попереднє прання для легко забруднених та помірно брудних речей.

#### Чи справді потрібне прання гарячою водою?

- Обробіть плями плямовивідником або

попередньо замочіть плями у воді перед пранням, щоб зменшити потребу у пранні гарячою водою. Використання програми прання 60°C заощаджує до 50% електроенергії.

#### Перш ніж використовувати програму сушіння (ПРАЛЬНІ МАШИНИ-СУШАРКИ)

- Економте електроенергію і час, обираючи режим швидкого обертання, щоб зменшити споживання води для прання, перед використанням програми сушіння.

Дотримуйтеся **порад з використання** з рекомендаціями та порадами щодо **використання прального засобу при різних температурах**. Але у будь-якому випадку завжди читайте наявні на пральному засобі вказівки щодо використання та дозування.

**Для прання сильно забруднених речей білого кольору ми рекомендуємо обирати програму прання бавовни з температурою 60°C** або вище, а також використовувати звичайний пральний порошок (сильної дії), що містить відбілюючі компоненти та забезпечує чудові результати при середніх/високих температурах.

**Для прання при температурі від 40°C до 60°C** тип використовуваного прального засобу має відповідати типу тканини та рівню забруднення. Звичайні порошки підходять для сильно забруднених білих або кольорових тканин, що не линяють, а рідкі пральні засоби або порошки, що «захищають колір», підходять для помірно забруднених кольорових тканин.

**Для прання при температурі нижче 40°C** ми рекомендуємо використовувати рідкі пральні засоби або пральні засоби, спеціально призначені для прання у холодній воді.

**Для прання речей з вовни або шовку** використовуйте лише пральні засоби, що спеціально призначені для прання таких типів тканин.

## 4. ОБСЛУГОВУВАННЯ ТА ЧИЩЕННЯ

Для миття корпусу пральної машини використовуйте вологу ганчірку без використання абразивних миючих засобів, спирту та/або розчинників. Ця пральна машина не потребує особливих заходів для звичайного чищення: очистіть відділення лотка та фільтр; деякі поради щодо підготування пральної машини до перевезення або довгих періодів невикористання наведені нижче.

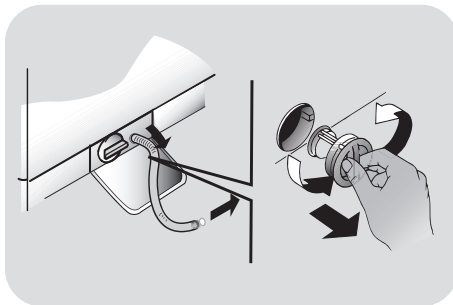

### Чищення лотка

- Ми рекомендуємо час від часу очищати лоток від залишків і відкладень прального засобу та додатків.
- Щоб помити лоток, дістаньте його, приклавши невелике зусилля, промийте під проточною водою та вставте назад у відповідне відділення пральної машини.

### Чищення фільтра

- Пральна машина укомплектована спеціальним фільтром, що затримує великі предмети, такі як гудзики або монети, що можуть засмітити каналізацію.
- **ТІЛЬКИ В ОКРЕМИХ МОДЕЛЯХ:** витягніть гофрований шланг, вийміть пробку та злийте воду у контейнер.
- Перед викручуванням фільтра ми рекомендуємо підготувати абсорбуючу ганчірку, щоб не намочити підлогу.
- Поверніть фільтр проти годинникової стрілки до упору у вертикальному положенні.
- Дістаньте фільтр та очистіть його; після очищення фільтра вставте його назад та поверніть за годинниковою стрілкою.
- Повторіть вищеописані дії у зворотному порядку, щоб знову зібрати усі компоненти.

### Поради на час перевезення або довгого періоду невикористання пральної машини

- Якщо машину планується зберігати протягом довгого періоду часу у неопалюваному приміщенні, злийте всю воду зі шлангів.
- Відключіть пральну машину від розетки.
- Вивільніть шланг від зажиму та опустіть його так, щоб вода з нього повністю стекла до контейнера.
- Після зливу води, знов зафіксуйте шланг зажимом.

## 5. ПОРАДИ З ВИКОРИСТАННЯ

Пральна машина автоматично набирає рівень води залежно від типу та кількості завантажених для прання речей. Така система дозволяє знизити споживання електроенергії та значно зменшити час прання.

### Вибір програм

- Увімкніть пральну машину та оберіть необхідну програму.
- За необхідності відрегулюйте температуру та натисніть кнопки необхідних додаткових функцій.

### СУШІННЯ

Якщо Ви бажаєте, щоб сушіння почалося автоматично після прання, оберіть необхідну програму за допомогою кнопки ВИБОРУ СУШІННЯ.

У решті випадків можна завершити прання, а потім прийняти рішення щодо програми сушіння та завантажити.

- Для початку прання натисніть кнопку ПУСК/ПАУЗА.
- По завершенню програми на дисплеї з'явиться надпис "End" (Кінець) або загориться відповідна індикаторна лампочка.

**Зачекайте, доки не згасне лампочка ЗАМИКАННЯ ДВЕРЦЯТ перед тим, як відкрити дверцята.**

- Відключіть пральну машину від розетки.
- Перед початком прання проконсультуйтеся з таблицею програм та слідуєте вказівкам щодо робочого циклу.

### Технічні характеристики

Тиск у гідравлічній системі:  
min 0,05 Мпа / max 0,8 Мпа

Швидкість обертання центрифуги:  
дивіться таблицю з технічними даними.

Максимальна споживана потужність/  
Ел запобіжни/ Напруга в мережі:  
дивіться таблицю з технічними даними.

## 6. КЕРУВАННЯ ТА ПРОГРАМИ

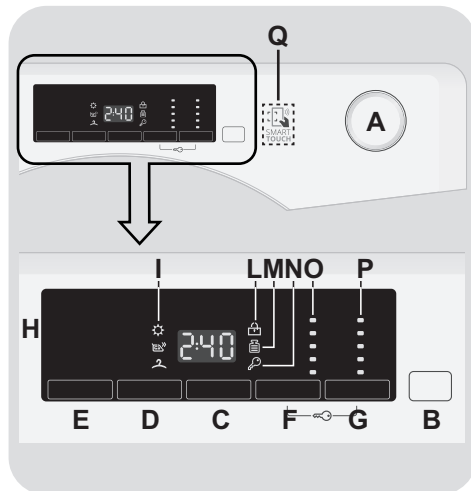

- A Перемикач програм у положення ВИМК. (OFF)
- B Кнопка ПУСК/ПАУЗА
- C Кнопка ВІДКЛАДЕНИЙ ЗАПУСК
- D Кнопка ВИБОРУ СУШІННЯ / ФУНКЦІЯ ПАРУ
- E Кнопка ШВИДКЕ ПРАННЯ / РІВЕНЬ ЗАБРУДНЕНОСТІ
- F Кнопка ВИБІР ТЕМПЕРАТУРИ
- G Кнопка ВИБІР ШВИДКОСТІ ВІДЖИМУ
- F+G БЛОКУВАННЯ КНОПОК
- H Цифровий дисплей
- I Індикатори ВИБОРУ СУШІННЯ
- L Індикатор ЗАМИКАННЯ ДВЕРЦЯТ
- M Індикатор KG ДЕТЕКТОР
- N Індикатор БЛОКУВАННЯ КНОПОК
- O Індикатори ВИБОРУ ТЕМПЕРАТУРИ
- P Індикатори ВИБОРУ ШВИДКОСТІ ВІДЖИМУ
- Q Зона SMART TOUCH

## Перемикач програм у положення ВИМК. (OFF)

При перемиканні перемикача програм загоряється дисплей, на якому можна вибрати налаштування вибраної програми.

З метою економії енергії в кінці циклу або в неактивному стані контрастність дисплея знижується.

**N.B.:** Щоб вимкнути машину, встановіть перемикач у положення ВИМК..

- Натисніть кнопку **ПУСК/ПАУЗА**, щоб запустити вибраний цикл.
- Після вибору програми перемикач залишається у вибраному положенні до кінця циклу.
- Після того, як на дисплеї з'явиться слово "**End**" (**Кінець**) та вимкнеться лампочка **ЗАМИКАННЯ ДВЕРЦЯТ**, можна відкрити дверцята.
- Щоб вимкнути пральну машину, встановіть перемикач у положення **ВИМК..**

У кінці кожного циклу або на початку наступного циклу прання, перш ніж вибрати і запустити наступну програму, перемикач необхідно повернути в положення **ВИМК..**

## Кнопка ПУСК/ПАУЗА

**Закрийте дверцята ПЕРЕД тим, як натискати кнопку ПУСК/ПАУЗА.**

- Натисніть цю кнопку, щоб запустити вибраний цикл.

Після натиснення кнопки **ПУСК/ПАУЗА** може пройти декілька секунд, перш ніж машина запрацює.

## ЩОБ ДОДАТИ АБО ВИЙНЯТИ БІЛИЗНУ ПІСЛЯ ТОГО ЯК ПРОГРАМА РОЗПОЧАЛАСЯ (ПАУЗА)

- Натисніть і утримуйте кнопку **ПУСК/ПАУЗА** протягом **2 секунд** (почнуть блимати деякі індикатори, що свідчатиме про те, що машина зупинилася).
- Зачекайте, доки не згасне лампочка **ЗАМИКАННЯ ДВЕРЦЯТ** перед тим, як відкрити дверцята.

Перед тим, як відкрити двері, будь ласка, перевірте щоб рівень води був нижчий дверного отвору, для уникнення затоплення.

- Виконавши заплановані дії, закрийте дверцята, натисніть кнопку **ПУСК/ПАУЗА** (машина почне працювати з того місця, на якому була зупинена).

## ВІДМІНА ПРОГРАМИ

- Щоб відмінити програму, встановіть перемикач у положення **ВИМК..**
- Зачекайте **2 хв илини**, доки пристрій безпеки розблокує двері.

## Кнопка ВІДКЛАДЕНИЙ ЗАПУСК

- Ця кнопка дозволяє перепрограмувати цикл прання таким чином, щоб відкласти запуск циклу на час до **24 годин**.
- Щоб відкласти запуск, виконайте такі дії:
  - Встановіть потрібну програму.
  - Натисніть кнопку один раз, щоб її активувати (на дисплеї з'явиться напис **h00**), а потім ще раз, щоб відкласти запуск на **1 годину** (на дисплеї з'явиться напис **h01**). Попередньо встановлене відкладання подовжується на **1 годину** з кожним натисненням кнопки, доки на дисплеї не з'явиться напис **h24**, після чого наступне натиснення кнопки скине налаштування до нуля.

- Підтвердіть вибір натисненням кнопки **ПУСК/ПАУЗА**. Почнеться відлік, після завершення якого програма запуститься автоматично.

- Для того щоб вимкнути відстрочку старту, слід повернути програматор в положення **ВИМК**.

*У разі збою у подачі електроживлення під час роботи машини, у спеціальній схемі пам'яті збережеться вибрана програма, і після відновлення живлення машина продовжить цикл з того моменту, на якому його було перервано.*

Кнопки вибору слід натиснути до натиснення кнопки **ПУСК/ПАУЗА**. Якщо обрано варіант, який не сумісний з обраною програмою, тоді індикатор опцій спочатку блимає, а потім гасне.

## Кнопка ВИБОРУ СУШІННЯ / ФУНКЦІЯ ПАРУ

Ця кнопка дозволяє обирати між двома різними варіантами:

### - ВИБІРУ СУШІННЯ

- **Цикл автоматичного прання/сушіння:** після вибору програми прання відповідно до типу білизни, оберіть ступінь сухості, натиснувши цю кнопку. В кінці програми прання, вибраний вами режим сушіння почнеться автоматично.

*Якщо була оборана програма прання, яка є несумісною з автоматичним сушінням, ця функція не буде активована.*

Ви не можете перевищувати максимальне навантаження білизни для сушіння, що вказане в таблиці програм, в іншому випадку завантажені речі не будуть достатньо висушені.

- Якщо ви хочете скасувати вибір **до початку програми**, будь ласка, натисніть кнопку кілька разів, поки не згасне лампочка, або перемістіть селектор програм в положення **ВИМК**.

- **Увімкнуті лише цикл сушіння:**

після того, як ви обрали правильну програму сушіння за допомогою кнопки, що обертається, відповідно до типу білизни, можна обрати ступінь сушіння, натиснувши цю кнопку, що відрізняється від налаштування за замовчуванням (окрім програми сушіння вовни).

- Щоб вимкнути цикл під час фази сушіння, натисніть та утримуйте кнопку протягом **3 секунд**.



### УВАГА:

після відміни програми сушіння, почнеться фаза охолодження та ви маєте зачекати близько **10/20 хвилин перед тим, як відчинити дверцята**.

- Після того, як на дисплеї з'явиться слово **"End"** (**Кінець**) та вимкнеться лампочка **ЗАМИКАННЯ ДВЕРЦЯТ**, можна відкрити дверцята.

**Також можна відмінити цикл сушіння, повернувши селектор програми у позицію ВИМК. Важливо зачекати завершення фази охолодження (10/20 хвилин) та вимкнення лампочки ЗАМИКАННЯ ДВЕРЦЯТ перед тим, як відчинити дверцята.**

### - ФУНКЦІЯ ПАРУ

Після вибору програми **"ЛЕГКЕ ПРАСУВАННЯ"**, оберіть між трьома різними режимами обробки паром, що підходять для сухої та вологої білизни відповідно до типу тканини:

- Легке прасування, синтетичної/змішаної білизни

*(вибір за замовчуванням) P1 з'являється на дисплеї*

Ця програма підходить для синтетичної та змішаної білизни. У разі вологої білизни (тобто після прання) потрібно розправити зморшки на білизні, що з'явилися після викручування, у разі сухої білизни це допомагає досягти ідеального рівня зволоження для легкого прасування. Середній час.

- Легке прасування бавовни

*(лише натисніть кнопку) P2 з'являється на дисплеї*

Ця програма призначена для бавовняної білизни. У разі вологої білизни (тобто після прання) потрібно розправити зморшки на білизні, що з'явилися після викручування, у разі сухої білизни це допомагає досягти ідеального рівня зволоження для легкого прасування. Середній час.

- Оновлення паром

*(натисніть дві кнопки) P3 з'являється на дисплеї*

Завдяки дії пара, цикл дозволяє освіжити та розправити зморшки на білизні після використання. Ця програма складається з фази запуску, у якому працює пар, та з фінальної фази, у якій надлишкова волога видаляється. Цей цикл підходить для сухої білизни.

Ця функція підходить для завантаження 1,5 кг білизни.

### Кнопка ШВИДКЕ ПРАННЯ / РІВЕНЬ ЗАБРУДНЕНOSTI

Ця кнопка дозволяє вибрати між двома різними варіантами, в залежності від обраної програми:

- ШВИДКЕ ПРАННЯ

Кнопка дозволяє активувати ШВИДКЕ ПРАННЯ (14/30/44 Хв.) натискаючи

щоразу цю кнопку на дисплеї загориться відповідно обрана програма.

### - РІВЕНЬ ЗАБРУДНЕНOSTI

- Після того як програма була обрана час прання, відповідний для цієї програми буде автоматично показано на дисплеї.
- Ця опція дозволяє вибирати між 3 рівнями інтенсивності прання змінюючи тривалість програми, в залежності від того, наскільки тканини забруднені (можуть бути використані тільки на деяких програмах, як показано в таблиці програм).

UKR

### Кнопка ВИБІР ТЕМПЕРАТУРИ

- Ця кнопка дозволяє змінювати температуру циклів прання.
- Не можливо підняти температуру до максимально допустимої для кожної програми, для того, щоб захистити тканини.
- Якщо ви хочете здійснити прання в холодній воді все індикатори повинні бути вимкнені.

### Кнопка ВИБІР ШВИДКОСТІ ВІДЖИМУ

- При натисканні на кнопку, можна зменшити максимальну швидкість, і якщо ви хочете, цикл віджиму може бути скасований.
- Якщо інструкція до одягу не містить спеціальної інформації, можна використовувати максимальне обертання.

Для того, щоб запобігти пошкодженню тканин, не можна збільшувати швидкість більше максимльно.

- Для повторної активації віджимання натисніть кнопку, поки не буде досягнута швидкість віджиму ви хотіли б встановити.
- Можна змінити швидкість віджиму, не перериваючи машину.

**Передозування миючого засобу може викликати надмірне піноутворення. Прилад визначає наявність надмірної піни, і може виключити фазу віджиму або продовжити термін дії програми і збільшити споживання води.**

**Машина оснащена спеціальним електронним пристроєм, який запобігає віджиманню якщо виникає нерівномірне завантаження і дисбаланс. Це зменшує шум і вібрацію в машині, продовжуючи термін служби вашої машини.**

## БЛОКУВАННЯ КНОПОК

- Натискання одночасно кнопки регулювання температури **ВИБІР ТЕМПЕРАТУРИ** і **ВИБІР ШВИДКОСТІ ВІДЖИМУ** протягом **3 секунд**, машина дозволяє заблокувати усі кнопки. Таким чином, ви можете уникнути випадкових і небажаних змін, якщо кнопка на дисплеї буде натиснута випадково під час циклу.
- Блокування клавіш може бути просто відмінено одночасно натиснувши ті ж саму дві кнопки або виключити прилад.

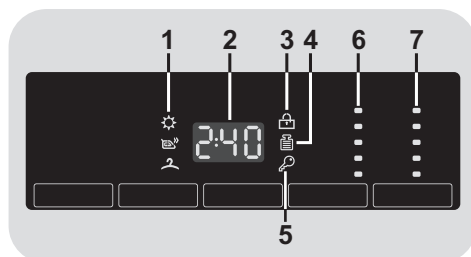

## Цифровий дисплей

Система індикаторів дисплею інформує користувача про стан машини.



### 1) ІНДИКАТОРИ ВИБОРУ СУШІННЯ

Індикатори відображають ступені сухості, що можуть бути обрані за допомогою відповідної кнопки:

-  **ЕКСТРА СУШІННЯ**  
(підходить для рушників, халатів та великих навантажень).
-  **СУШІННЯ ПІД ПРАСКУ**  
(залишає білизну готовою для прасування).
-  **СУШІННЯ В ШАФУ**  
(для позицій, які не будуть прасуватися).

### 2) ТРИВАЛІСТЬ ЦИКЛУ

- При виборі програми, на дисплеї автоматично висвічується тривалість циклу, яка може бути різною, залежно від вибраного режиму.
- Після запуску програми на дисплеї постійно висвічується інформація про час, що залишається до кінця прання.
- Пристрій вираховує час до завершення вибраної програми з урахуванням стандартного завантаження. В ході циклу пристрій коригує час так, щоб він відповідав об'єму та складу завантаження.



### 3) ІНДИКАТОР ЗАМИКАННЯ ДВЕРЦЯТ

- Ця іконка відображає закриті дверцята

**Закрийте дверцята ПЕРЕД тим, як натискати кнопку ПУСК/ПАУЗА.**

- Коли кнопка **ПУСК/ПАУЗА** натиснута, індикатор закритих дверцят спочатку блимає і потім продовжує світитись.

**Якщо дверцята не закриті, світловий індикатор продовжує блимати протягом приблизно 7 секунд, після чого команда запуску буде автоматично скасована. У цьому випадку закрийте дверцята належним чином і натисніть ПУСК/ПАУЗА.**

- Зачекайте, доки не згасне лампочка ЗАМИКАННЯ ДВЕРЦЯТ перед тим, як відкрити дверцята.

### 4) ІНДИКАТОР Kg Detector - Автоматичне зважування (функція активна тільки для декількох програм)

- Протягом перших хвилин циклу індикатор "**Kg Detector**" продовжує світитись, поки інтелектуальний датчик зважує білизну і відповідно визначає тривалість циклу прання, споживання води і електроенергії.
- На кожному етапі прання індикатор "**Kg Detector**" дозволяє отримувати інформацію про навантаження білизни в барабані і в перші хвилини прання:

- визначає тривалість циклу прання;
- контролює полоскання залежно від обраного типу тканини;

- регулює ритм обертання барабана для обраного типу тканини;

- розпізнає наявність піни, збільшуючи, якщо це необхідно, кількість води під час полоскання;

- регулює швидкість віджиму відповідно до навантаження, що дозволяє уникнути дисбалансу.

### 5) ІНДИКАТОР БЛОКУВАННЯ КНОПОК

Загоряється при блокуванні кнопок

### 6) ІНДИКАТОРИ ВИБОРУ ТЕМПЕРАТУРИ

Вказує температуру прання обраної програми, яка може бути змінена (якщо це можливо) за допомогою відповідної кнопки.

Якщо ви хочете провести прання в холодній воді всі індикатори повинні бути вимкнені.

### 7) ІНДИКАТОРИ ВИБОРУ Ш ВИДКОСТІ ВІДЖИМУ

Вказує швидкість віджиму на обраній програмі, яка може бути змінена або знижена відповідною кнопкою.

## SMART TOUCH

- Цей прилад оснащений інтелектуальною сенсорною технологією, що дозволяє взаємодіяти, через додаток, у смартфонах на базі операційної системи Android і оснащений функцією NFC (Near Field Communication).

Завантажте додаток *Candy simply-Fi* App.

Додаток *Candy simply-Fi* App доступний для пристроїв під управлінням як Android так і IOS, як для планшетів і смартфонів. Тим не менш, Ви можете взаємодіяти з пристроєм і скориставшись можливостями системи Smart Touch, для смартфонів під управлінням Android, оснащених NFC технологією, відповідно до наступної функціональної схемою.

Смартфон Android з NFC технологією	Взаємодія з пристроєм + зміст
Смартфон Android без NFC технології	Лише зміст
Android планшет	Лише зміст
Apple iPhone	Лише зміст
Apple iPad	Лише зміст

## ФУНКЦІОНАЛ

За допомогою програми доступні основні функції:

- **Voice Assistant (Голосовий помічник)** – допомагає вибрати ідеальний цикл прання за допомогою трьох голосових показників (одяг/тканина, колір, рівень забруднення).
- **Cycles (Цикли)** – Завантаження/оновлення актуальних програм прання.

- **Smart Care (Розумне піклування)** – Цикли Smart Check-up (Самоперевірки) та Auto-Clean (Авто очистка) та керівництво усунення несправностей.
- **My Statistics (Статистик)** – Статистика прання та поради для більш ефективного використання машини.

Щоб отримати деталі про функціонал Smart Touch (Смарт Сенсор) завантажте App у DEMO демо режимі чи перейдіть до: [www.candysmarttouch.com](http://www.candysmarttouch.com)

## ЯК ВИКОРИСТОВУВАНИ СМАРТ СЕНСОР

### ПЕРШИЙ КРОК – реєстрація машини

- Увійдіть до меню "Налаштування/Settings" у вашому Android смартфоні та активуйте NFC функцію у "Бездротові мережі та під'єднання/Wireless & Networks" menu.

Залежно від моделі смартфона і його версії Android OS, процес активації NFC може відрізнятись. Зверніться до керівництва смартфона для більш докладної інформації.

- Поверніть ручку в положення **Smart Touch (Смарт Сенсор)**, щоб включити датчик на панелі приладів.
- Увійдіть до програми, щоб створити профіль користувача і зареєструвати пристрій, слідуючи інструкціям на екрані телефону а бо "Quick Guide" ("Швидкий Помічник"), що прикріплений до машини.

Більше інформації, відео та відповіді на питання доступні на: [www.candysmarttouch.com/how-to](http://www.candysmarttouch.com/how-to)

## НАСТУПНИЙ КРОК – Регулярне використання

Що раз, коли ви хочете , щоб управляти машиною через App , спочатку ви повинні включити режим **Smart Touch (Смарт Сенсор)** поворотом ручки в однойменне положення.

- Переконайтеся, що у вас розблоковано екран телефону (від можливого режиму очікування) і активована функція NFC; в іншому випадку, виконайте дії, описані раніше.
- Якщо ви хочете, почати цикл прання, завантажте білизну, миючий засіб і закрийте дверцята.
- Оберіть бажану функцію у додатку (напр. початок програми, цикл перевірки, оновлення, статистика тощо.).
- Дотримуйтесь інструкцій на екрані телефону, **УТРИМУЙТЕ ТЕЛЕФОН НАВПРОТИ ЛОГОТИПУ Smart Touch (Смарт Сенсор)** на приладовій панелі пральної машини, при активації програми.

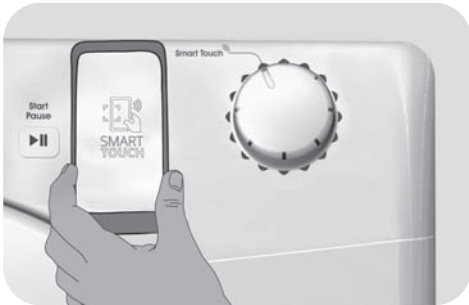

### ЗВЕРНІТЬ УВАГУ:

Розташуйте свій смартфон так, щоб датчик NFC відповідав положенню логотипу Smart Touch (Смарт Сенсор) на пристрою (див малюнок нижче).















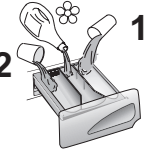



Якщо ви не знаєте позицію вашої NFC антени , перемістіть смартфон в круговому русі над логотипом Smart Touch (Смарт Сенсор), поки програма не підтвердить з'єднання . Для того, щоб передача даних, була успішною, важливо **УТРИМУВАТИ СМАРТФОН НАВПРОТИ ПРИЛАДОВОЇ ПАНЕЛІ ПРОТЯГОМ ДЕКІЛЬКОХ СЕКУНД**; повідомлення на пристрої проінформує про успішний результат операції.

Товсті чохла або металеві наклейки на вашому смартфоні може вплинути або запобігти передачі даних між машиною і телефоном. При необхідності, видаліть їх.

Заміна деяких неоригінальних компонентів смартфона (наприклад, зняття задньої кришки, батареї, використання наліпок або чохла т.д. ... ), може привести до змін у роботі антени NFC, ускладнюючи повне використання програми.

Керівництво та управління машиною за допомогою програми можливо відновити лише "близьким дотиком": тому не представляється можливим виконувати віддалені операції (наприклад: з іншої кімнати, поза домом).

# Таблиця програм

 <b>ПРОГРАМА</b>		 (МАКС.) * (Див. панель керування)								 °C (МАКС.)			
		6+4 kg	6+5 kg	7+5 kg	8+5 kg	8+6 kg	9+6 kg	10+6 kg	10+7 kg		2		1
Easy Iron 	<b>Легке прасування</b>	1,5	1,5	1,5	1,5	1,5	1,5	1,5	1,5	-			
Perfect Mix	<b>Perfect Mix</b> 2) 4)	3	3	3,5	4	4	4,5	5	5	40°	●	●	
Antiallergy	<b>Протиалергійний режим</b> 4)	4	4	4,5	5,5	5,5	6	6,5	6,5	60°	●	●	
Perfect Rapid 59 Min.	<b>Perfect Rapid</b> 4) 59 Min.	6	6	7	8	8	9	10	10	40°	●	●	
 14/30/44Min.	<b>Швидке прання</b> 14'	1	1	1	1,5	1,5	1,5	1,5	1,5	30°	●	●	
	30'	2	2	2,5	2,5	2,5	2,5	2,5	2,5	30°	●	●	
	44'	3	3	3,5	3,5	3,5	3,5	3,5	3,5	40°	●	●	
	<b>Бавовна**</b> 2) 4)	6	6	7	8	8	9	10	10	60°	●	●	
	<b>Бавовна + Попереднє прання</b> 2) 4)	6	6	7	8	8	9	10	10	90°	●	●	●
	<b>Полоскання</b>	-	-	-	-	-	-	-	-	-	▲	●	
	<b>Злив + Віджим</b>	-	-	-	-	-	-	-	-	-			
	<b>Делікатне прання</b>	2	2	2,5	2,5	2,5	2,5	2,5	2,5	40°	●	●	
	<b>Шерсть/Шовк</b>	1	1	1	2	2	2	2	2	30°	●	●	
	<b>Шерсть (сушіння)</b>	1	1	1	1	1	1	1	1	-			
	<b>Змішані тканини (сушіння)</b>	3	3	3,5	4	4	4,5	5	5	-			
	<b>Бавовна (сушіння)</b>	4	5	5	5	6	6	6	7	-			
Smart Touch 	Налаштування ручки, яку ви повинні вибрати, щоб взаємодіяти з додатком через смартфон і завантаження циклів (Див окремий розділ). Завод-виробник встановлює програму за замовчуванням Auto Clean (Авто очистка), розроблена для санітарної обробки машини.												

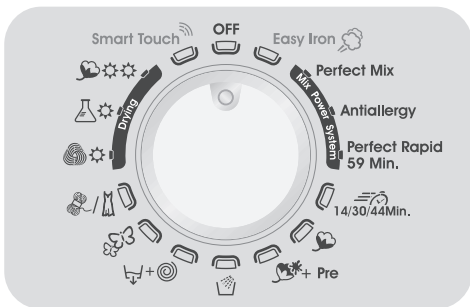

Будь ласка, прочитайте ці примітки:

\* Максимальне навантаження сухої білизни залежить від використовуваної моделі (див. панель управління).

**△ (Тільки для моделей з відділенням для рідкого миючого засобу)**

Якщо плями, що потребують оброблення рідкими відбілюючими засобами, є лише на декількох речах, можна здійснити попереднє усунення плям у пральній машині. Налийте відбілювач у контейнер для рідкого відбілювача, який знаходиться у відділенні під 2 у висувному ящику для миючих засобів, і виберіть спеціальну програму ПОЛОСКАННЯ. Після завершення цієї стадії встановіть перемикач програм у положення ВИМК., додайте решту речей і продовжіть стандартне прання за найбільш підходящою програмою.

- 1) При виборі програми, на дисплеї показується рекомендована температура прання, яка може бути змінена (якщо це можливо) за допомогою відповідної кнопки, але це не можливо підняти її до максимально допустимого рівня.
- 2) Для показаних програм можна регулювати тривалість циклу та інтенсивність прання за допомогою кнопки РІВЕНЬ ЗАБРУДНЕНOSTI.

3) Вибравши програму ШВИДКЕ ПРАННЯ на рукоятці, за допомогою кнопки ШВИДКЕ ПРАННЯ можна вибрати одну з трьох доступних програм швидкого прання - 14', 30' и 44'.

4) Програми автоматичного сушіння.

**ІНФОРМАЦІЯ ДЛЯ ВИПРОБУВАЛЬНИХ ЛАБОРАТОРІЙ (див. стандарти EN 50229)**

**Прання**

Використовуйте програму \*\* з обраним максимальним рівнем забруднення, з максимальною швидкістю обертання та температурою 60°C. Програма також рекомендована для випробування за нижчої температури.

**Сушіння**

**Перше сушіння з А кг** (завантаження складається з: наволочок та маленьких рушників), програма сушіння для бавовняних тканин (☀️⚙️), Сушіння для зберігання (2).

**Друге сушіння з В кг** (завантаження складається з: простирадла та маленьких рушників), програма сушіння для бавовняних тканин (☀️⚙️), Сушіння для зберігання (2).

Рекомендоване навантаження (прання) (кг)	А (кг)	В (кг)
	Перше сушіння	Друге сушіння
6	4	2
6	5	1
7	5	2
8	5	3
8	6	2
9	6	3
10	6	4
10	7	3

UKR

## Вибір програми

Для прання різних типів тканин із різним рівнем забруднення в пральній машині пропонуються спеціальні програми для будь-якого типу прання (див. таблицю).

### ПРАННЯ

#### Легке прасування

Ця ексклюзивна програма використовує обробку паром, що дозволяє зменшити та розправити зморшки на білизні, досягаючи ідеального рівня зволоження для найкращого легкого прасування. Завдяки спеціальній кнопці, можна обрати три різних рівня інтенсивності, відповідно до сухого або вологого стану білизни, а також типу тканини.

#### Mix Power System +

Пральна машина обладнана інноваційною системою попереднього змішування прального засобу з водою. Пральний розчин під високим тиском подається безпосередньо в барабан, проникаючи глибоко в волокна тканин. На початковому етапі циклу прання передбачена певна послідовність обертання барабану, що в поєднанні з розприскуванням миючого розчину під тиском, покращує проникнення миючого засобу через волокна тканин, повністю видаляючи забруднення та забезпечуючи найкращу якість прання.

Система також забезпечує "Mix Power System +", коли під час полоскання залишки правильного засобу повністю видаляються з білизни за допомогою струменя води під високим тиском.

#### Perfect Mix (Ідеальне поєднання)

Ця програма дозволяє прати разом тканину різного типу та кольору. Рух обертання барабану та рівень води оптимізовані, під час прання та полоскання. Точна дія центрифуги забезпечує знижене утворення зморшок на тканині. Завдяки технології "Mix Power System +", можлива повна оптимізація прання.



### УВАГА:

**Новий кольоровий одяг перший раз потрібно прати окремо.**

**Ніколи не змішуйте тканини, що є НЕ ЦІЛЬНО ЗАФАРБОВАНИМИ.**

#### Протиалергійний режим

Ця програма забезпечує глибоке очищення, ефективну дезінфекцію та протиалергійну дію завдяки оптимізованому циклу в умовах температурного циклу та циклу полоскання, усуваючи алергени та залишки миючих засобів. Ідеально підходить до чутливої шкіри. Підходить до бавовняного одягу, працює при 60°C температурі та рекомендується для зниженого навантаження.

#### Perfect Rapid 59 Хв.

Ця спеціально розроблена програма підтримує високу якість прання, при цьому значно знижуючи час прання. Програма призначена для зниженого навантаження (див. таблицю програм).

#### Швидке прання (14-30-44 Хв.)

Цикл прання, рекомендований для невеликої кількості речей легкого ступеню забруднення. Використовуючи цю програму, скоротить стандартну кількість миючого засобу, щоб уникнути його надлишкової витрати. Вибравши програму ШВИДКЕ ПРАННЯ, за допомогою кнопки можна обрати одну з трьох доступних програм.

#### Бавовна

Ця програма призначена для прання середньо забрудненої бавовняної білизни і найбільш ефективна стосовно загальної витрати енергії та води для прання бавовняної білизни.

#### Бавовна + Попереднє прання

Ця програма розроблена для видалення сильних плям з бавовняного білого одягу. Попереднє прання гарантує видалення стійкого бруду. Рекомендуємо додати в відділення "1" кількість миючого засобу, що дорівнює 20% від кількості що використовується для основного прання.

## Полоскання

Ця програма виконує 3 полоскання з проміжним віджиманням (може бути скорочене або відмінене натисненням спеціальної кнопки). Використовується для полоскання усіх типів тканини, наприклад, після ручного прання.

## Злив + Віджим

Програма виконує злив та віджима на максимальній швидкості. Можна відмінити віджим або скоротити його тривалість за допомогою кнопки ВИБІР ШВИДКОСТІ ВІДЖИМУ.

## Делікатне прання

У ході цієї програми прання чередується перервами, завдяки чому вона особливо підходить для прання делікатних тканин. Цикл прання і полоскань виконується з високим рівнем води, що забезпечує високу ефективність.

## Шерсть/Шовк

Ця програма дозволяє здійснити цикл делікатного прання, яке, зокрема, підходить для одягу з вовни з позначкою "Machine-Washable" («Машинне прання») та для білизни з шовку або такої, що має позначку "Wash as Silk" («Прати як шовк»).

## СУШІННЯ



### УВАГА:

**Дозатори, що використовуються для концентрованих порошків та рідких миючих засобів, повинні бути видалені з барабану перед запуском програми сушіння.**

Барабан змінює напрям під час циклу сушіння щоб запобігти скручуванню білизни, а отже здійснює рівномірне сушіння. Останні 10/20 хвилин циклу сушіння використовується холодне повітря, щоб запобігти зморщуванню білизни.

## Шерсть

Програма сушіння на низькій температурі ідеально підходить для максимально обережного та м'якого сушіння одягу з вовни, знижуючи тертя тканини та уникаючи повсті. Пропонується вивернути білизну перед сушінням. Час залежить від кількості навантаження та швидкості віджимання, обраної для прання. Цей цикл підходить для невеликого навантаження – 1 кг максимально (три светри).



APPAREL CARE

**Цикл сушіння вовни у цій машинці був затверджений "The Woolmark Company" для сушіння продукції з вовни, для якого дозволяється автоматичне прання, за умови, що така продукція буде пратися та сушитись відповідно до інструкцій, вказаних на етикетці одягу та рекомендацій виробника цієї машини. Символ «Woolmark» є знаком сертифікації в багатьох країнах. M1715**

UKR

## Змішані тканини

Низькотемпературна програма сушіння рекомендована для синтетичних та змішаних тканин (завжди звіряйтесь з ярликом з догляду).

## Бавовна

Високотемпературна програма сушіння рекомендована для бавовняних та лляних тканин (завжди звіряйтесь з ярликом з догляду).

## SMART TOUCH (Смарт Сенсор)

### Smart Touch

Налаштування ручки, яку ви повинні вибрати, у разі необхідності передати команду з додатку до машини і розпочати почати цикл (Див спеціальний розділ і керівництво користувача додаток для отримання додаткової інформації). В опції **Smart Touch (Смарт Сенсор)** Завод-виробник вст ановлює програму за замовчуванням **"Auto Clean" (Авто очистка)**, яка розроблена для санітарної обробки машини, дезінфекції барабану, видалення неприємних запахів і поліпшення життя пральної машини. Переконайтеся в тому, щоб перед початком циклу автоматичного очищенн у машині відсутній одяг і використовуючи тільки пральний порошок. Залиште дверцята машини відкритими наприкінці циклу, для того щоб барабан просохнув. Рекомендується використовувати кожні 50 циклів прання.

## 7. ПРОГРАМА СУШІННЯ

- Надані позначки є загального характеру, тому потрібен певний досвід для досягнення найкращих результатів сушіння.
- Під час першого використання ми рекомендуємо встановлювати тривалість сушіння менше, ніж рекомендовано програмою, щоб визначити потрібний рівень сухості.
- Ми не рекомендуємо сушити тканини, що легко розплітаються, такі як килими або речі з довгим ворсом, щоб уникнути засмічення трубки.
- Ми рекомендуємо Вам сортувати білизну наступними методами:

### - За позначками на одязі з рекомендаціями щодо сушіння

- Можна сушити в барабані.
- Сушіння при високій температурі.
- Сушіння лише при зниженій температурі.
- НЕ МОЖНА** сушити в барабані.

Якщо на тканині немає ярлику з догляду, слід вважати, що її не можна сушити в барабані.

### - За розміром та товщиною

Щоразу коли завантаження для прання перевищує допустимий об'єм сушіння, розділіть речі за товщиною (наприклад, рушники від тонкої спідньої білизни).

### - За типом тканини



бавовна/льон: рушники, бавовняні трикотажні вироби, постільна білизна та скатертини.



Синтетика: блузи, сорочки, спецодяг тощо, особливо з поліестру або поліаміду, а також бавовняно-синтетичні змішані тканини.



- Лише попередньо скручена білизна.

## Правильний спосіб сушіння

- Відкрийте дверцята.
- Завантажте білизну. Вага не має перевищувати максимальну, вказану в таблиці програм. За наявності великих речей (наприклад, простирадла) або сильно поглинаючих тканин (наприклад, рушники або джинси), бажано зменшити об'єм завантаження.
- Закрийте дверцята.
- Встановіть програматор на найбільш підходящу програму сушіння.
- Пральна машина із сушкою може здійснювати наступні типи сушіння:

- **Низькотемпературна** програма сушіння, рекомендується для вовни (символ   на перемикачі програм).

- **Низькотемпературна** програма сушіння, рекомендована для синтетичних та змішаних тканин (синтетика/бавовна) (символ   на перемикачі програм).

- **Виськотемпературна** програма сушіння, рекомендована для бавовняних, махрових рушників, лляних, пенькових виробів тощо... (символ   на перемикачі програм).



- Оберіть ступінь сухості, який вам потрібний:



### ЕКСТРА СУШІННЯ

(підходить для рушників, халатів та великих навантажень).



### СУШІННЯ ПІД ПРАСКУ

(залишає білизну готовою для прасування).



### СУШІННЯ В ШАФУ

(для позицій, які не будуть прасуватися).

**Обираючи програму сушіння вовни, неможливо обрати ступінь сушіння, що відрізняється від налаштованого за замовчуванням.**

- Пральна машина порахує час, необхідний для сушіння та потрібного рівня залишкової вологості, згідно з обраним типом завантаження та сушіння.
- Переконайтеся, що кран відкритий, а зливний шланг правильно розташований.



#### УВАГА:

Не прасуйте одяг з спеціальною підкладкою (наприклад, кілт, стьобана куртка, тощо) та дуже делікатну тканину. Якщо одяг вологий/сухий, завантажуйте менше позицій, щоб не допустити зморшок.

- Натисніть кнопку ПУСК/ПАУЗА (на дисплеї з'явиться час, що залишився на сушіння).

Прилад розраховує час до завершення обраної програми, виходячи зі стандартного завантаження, під час циклу прилад скоригує час відповідно до розмірів та складу завантаження.

Протягом фази сушіння барабан розганятиметься до високої швидкості, щоб розподілити навантаження та оптимізувати якість сушіння.

- Коли програму завершено, на дисплеї з'явиться напис "End" ("Кінець"). Через 5 хвилин прилад перейде у режим очікування (на деяких моделях на дисплеї з'являться дві лінії).
- Вимкніть машину, повернувши перемикач програм у положення **ВИМК. (OFF)**.
- Відкрийте дверцята та вийміть білизну.
- Перекрийте кран.

### СКАСУВАННЯ ПРОГРАМИ СУШІННЯ

- Для скасування програми сушіння, натисніть та утримуйте кнопку **ВИБОРУ СУШІННЯ** протягом близько 3 секунд.



#### УВАГА:

Після скасування програми сушіння почнеться фаза охолодження, і вам слід зачекати близько 10/20 хвилин, перш ніж відкривати дверцята.

*Для забезпечення справної роботи приладу, краще не переривати фазу сушіння, якщо це не вкрай необхідно.*

## 8. ПРОГРАМА АВТОМАТИЧНОГО ПРАННЯ І СУШІННЯ

Не слід завантажувати більше, ніж вказано в таблиці програм, інакше білизна не висушиться належним чином.

### - Прання

- Відкрийте дозатор, оберіть миючий засіб та додайте його необхідну кількість.
- Ознайомтесь із переліком програм прання відповідно до тканин (наприклад, сильно забруднена бавовна) і поверніть перемикач програм на потрібну програму.
- Якщо потрібно, можна відрегулювати температуру.
- Натисніть кнопки вибору опцій (за необхідності).
- Переконайтеся, що кран відкритий, а зливний шланг правильно розташований.

### - Сушіння

- Оберіть ступінь сухості, який вам потрібний:



#### ЕКСТРА СУШІННЯ

(підходить для рушників, халатів та великих навантажень).



#### СУШІННЯ ПІД ПРАСКУ

(залишає білизну готовою для прасування).



#### СУШІННЯ В ШАФУ

(для позицій, які не будуть прасуватися).

Програма для вовни дозволяє обрати тільки ту ступінь сухості, що була встановлена за замовчуванням.

- Натисніть кнопку ПУСК/ПАУЗА.
- Після завершення фази прання на дисплеї з'явиться час сушіння, що лишився.
- Коли програму завершено, на дисплеї з'явиться напис "End" ("Кінець"). Через 5 хвилин прилад перейде у режим очікування (на деяких моделях на дисплеї з'являться дві лінії).
- Вимкніть машину, повернувши перемикач програм у положення **ВИМК. (OFF)**.
- Відкрийте дверцята та вийміть білизну.
- Перекрийте кран.

### СКАСУВАННЯ ПРОГРАМИ СУШІННЯ

- Для скасування програми сушіння, натисніть та утримуйте кнопку **ВИБОРУ СУШІННЯ** протягом близько 3 секунд.



#### УВАГА:

Після скасування програми сушіння почнеться фаза охолодження, і вам слід зачекати близько 10/20 хвилин, перш ніж відкривати дверцята.

*Для забезпечення справної роботи приладу, краще не переривати фазу сушіння, якщо це не вкрай необхідно.*

## 9. УСУНЕННЯ НЕСПРАВНОСТЕЙ ТА ГАРАНТІЯ

Якщо ви вважаєте, що пральна машина не працює належним чином, зверніться до інструкцій наведених нижче та деяких практичних порад про те, як виправити найбільш поширені проблеми.

### ЛИШЕ ДЛЯ МОДЕЛЕЙ SMART TOUCH (СМАРТ СЕНСОР)

Завдяки циклу Smart Check-up (Самоперевірки) вашої App *Candy simply-Fi* ви можете перевірити в будь-який час функціональність машини. Вам потрібно всього лише смартфон на базі Android з технологією NFC. Більш детальну інформацію можна знайти на App.

Якщо дисплей машини показує помилку (по коду на дисплеї), ви повинні звернутися до App, включити програму та наблизити свій Android смартфон з NFC на логотип Smart Touch (Смарт Сенсор) на лицьовій панелі. Тепер можна запустити помічник, щоб вирішити цю проблему.

UKR

### ЗВІТ ПРО ПОМИЛКУ

- **Моделі з дисплеєм:** помилка вказується літерою «E» на дисплеї (напр: 2 = E2)
- **Моделі:** помилка показується мерехтінням світлодіодів, кількість мерехтіння вказує на код помилки, пауза складає 5 секунд між цифрами (напр: Error 2 = два мерехтіння – пауза 5 секунд – два мерехтіння – тощо...).

<b>Показ помилки</b>	<b>Можливі причини та практичні рішення</b>
<b>E2 (з дисплеєм) 2 миготіння світлодіодів (без дисплея)</b>	<b>Машина не може закачати воду.</b>
	Переконайтеся, що кран подачі води відкритий.
	Переконайтеся, що шланги подачі води не зігнуті, перекручені.
	Водостік розташований на неналежній висоті (див. розділ установка).
<b>E3 (з дисплеєм) 3 миготіння світлодіодів (без дисплея)</b>	Закрийте кран подачі води, відкрутіть наливний шланг від задньої частини пральної машини і переконайтеся, що фільтр "анти-пісок" чистий і не заблокований.
	<b>Пральна машина не зливає воду.</b>
	Переконайтеся, що фільтр не засмічений.
	Переконайтеся, що зливний шланг не зігнутий чи перекручений.
<b>E4 (з дисплеєм) 4 миготіння світлодіодів (без дисплея)</b>	Переконайтеся, що домашня система дренажу не блокується і дозволяє воді протікати без перешкод. Спробуйте злити воду в раковину.
	<b>У воді забагато піни або вода.</b>
<b>E7 (з дисплеєм) 7 миготіння світлодіодів (без дисплея)</b>	Переконайтеся в тому, чи ви правильно дозуєте миючий засіб, чи вірний тип порошку вибраний.
	<b>Проблеми з дверцятами</b>
<b>Будь який інший код</b>	Переконайтеся, що двері закриті правильно. Переконайтеся, що одяг всередині машини не перешкоджає закриттю дверей.
	Якщо двері заблоковані, вимкніть і відключіть пральну машину від електричної розетки живлення, почекайте 2-3 хвилини і щоб знову відкрити двері.
	Вимкніть і відключіть пральну машину, зачекайте хвилину. Увімкніть машину і дайте запустити програму. Якщо помилка виникає знову, зверніться до авторизованого сервісного центру.

## ІНШІ ПОМИЛКИ

<b>ПРОБЛЕМА</b>	<b>Можливі причини та практичні рішення</b>
<b><i>Пральна машина не запускається не вмикається</i></b>	Переконайтеся, що пристрій підключено до робочої розетки живлення.
	Переконайтеся, що живлення включено.
	Переконайтеся, що розетка працює, перевіривши її за допомогою іншого пристрою, наприклад, лампи..
	Двері можуть бути закриті не правильно: відкриті і закрити його знову.
	Перевірте, чи правильно була обрана потрібна програму і кнопка запуску натиснута.
	Перевірте, чи машина не знаходиться в режимі паузи.
<b><i>Вода протекла на підлогу біля пральної машини</i></b>	Можливий витік в прокладці між краном і трубою подачі; в цьому випадку, замініть його і затягніть трубу і кран.
	Переконайтеся, що фільтр закрито належним чином.
<b><i>Пральна машина не віджимас</i></b>	Через не оптимальне розташування одягу Пральна машина може: <ul style="list-style-type: none"><li>• Спробувати збалансувати навантаження, збільшуючи час віджиму.</li><li>• Зменшити швидкість обертання для зменшення вібрації і шуму.</li><li>• Виключити віджим, щоб захистити машину.</li></ul> Переконайтеся, що навантаження збалансоване. Якщо одяг розташований правльно, перезавантажте його і перезапустити програму.
	Це може бути пов'язано з тим, що вода не була повністю спущена, зачекайте кілька хвилин. Якщо питання залишається невирішеним, див розділ Еггог/Помилка 3.
	Деякі моделі включають в себе функцію "без віджиму": переконайтеся, що ця функція не включена.
	Використанно занадто багато миючого засобу що може утруднити початок віджиму.
<b><i>Сильні вібрації/сторонній шум при віджимі</i></b>	Пральна машина може бути не повністю вирівняна: при необхідності, відрегулюйте її положення
	Переконайтеся, що транспортувальні гвинти, гумові заглушки і розпірки труб були видалені.

**Стандартна гарантія виробника покриває несправності, викликані електричними або механічними несправностями в продукті, виявлені в результаті дії або бездіяльності виробника. Якщо несправність викликана факторами не залежними від виробника, неправильним використанням або недотриманням інструкцій по використанню, гарантія на прилад може не поширватись.**

Використання екологічно чистих пральних засобів без фосфатів може мати такі результати:

- **каламутна вода під час полоскання:** цей ефект пов'язаний з наявністю завислих часток цеолітів, що не має негативного впливу на ефективність полоскання.
- **білий порошок (цеоліти) на випраних речах:** це нормально, оскільки порошок не проникає до тканини та не змінює її колір.
- **наявність піни у воді під час останнього полоскання:** це не обов'язково свідчить про погане полоскання.
- **велика кількість піни:** таке часто трапляється через наявність у пральних засобах аніонних поверхнево-активних речовин, які важко видалити з випраних речей. У цьому випадку не намагайтеся повторити полоскання, щоб позбутися цього ефекту. Це не допоможе.

Якщо питання залишається невирішеним, або якщо ви підозрюєте несправність, негайно зверніться до служби підтримки користувачів.

Завжди рекомендується використовувати оригінальні запасні частини, які доступні в наших центрах обслуговування клієнтів.

#### Гарантія

Продукт має гарантію відповідно до положень і умов, зазначених в свідоцтві до даного виробу. Свідоцтво гарантії повинні бути належним чином заповнені і збережені, з тим, щоб показати в Центрі обслуговування клієнтів в разі потреби.

**Виробник не несе відповідальності за будь-які типографічні помилки у брошурі, що додається до цього виробу. Крім того, виробник залишає за собою право вносити у продукцію будь-які необхідні модифікації без зміни її основних характеристик.**





